



使用说明书

空气净化器

在操作您的设备前请仔细阅读本手册，并妥善保管以备将来使用。

PH-U289 系列

P/NO : MFL66979818

www.lg.com/cn

优点

感谢您的购买，欢迎您加入 LG 家庭。
根据本说明书的使用和安全守则，您的空气净化器将为您提供多年可靠的服务。

容易使用的超细灰尘过滤滤网系统

- 使用 LG 的方便过滤分隔系统，清洁滤网非常简单。

强力过敏原过滤滤网

- 过敏原过滤滤网能吸入和分解致敏成份，可以防止过敏、清除异味及抗菌。

自然加湿过滤系统

- 干燥的室内空气可以透过维持适当湿度，预防过敏及多种疾病。

安全注意事项

根据以下的安全注意事项，正确安全使用本产品可以预防意外危险和损毁。

警告

如没有遵守，可能导致使用者死亡或严重受伤。

注意

此标志警告您，不正确使用本产品可能引致损毁。

 此标志警告您，如没有正确按照说明书指示，产品细节或操作会造成危险。

警告

- **请勿任意更改或扩充电线。**
这会造成火灾及触电。
- **使用多插座时，请勿同时使用过多电器。**
过度使用电力会造成火灾及触电。
- **如插座受损或松脱，请勿使用。**
这会造成火灾及触电。
- **如气体泄漏，使用空气净化器或遥控器前请打开窗户，让空气流通。**
否则可能会引致爆炸、火灾及烧伤。
- **请勿在潮湿或多悬浮微粒的地方使用本产品，如洗衣房、洗手间或浴室。**
这会造成火灾及触电。
- **进行安装时，请避免阳光直接照射、发热的电器及潮湿。**
这会造成触电、火灾及故障。
- **请勿撞击前板。**
这会造成受伤、产品损毁或触电。
- **请勿直接拔掉电源关闭本产品。**
这会导致触电或产品损坏。
- **请勿将本产品放在接近火源的地方。**
这会引起火灾。
- **请将插头牢固地插入电源插座，使它不会动摇。**
如电源接驳不稳定，可能会引致火灾。
- **切勿用湿手触摸电源插头。**
这会造成触电及受伤。
- **请勿拉扯插头的电线部分来移除插头。**
这会造成火灾及触电。
- **请勿在电源线上放置地毯等对象。**
因为电线会被地毯覆盖，如在地毯上放置重物，可能会造成火灾及触电。

4 安全注意事项

- **切勿用湿手触摸本产品 and 过滤器。**
这会导致触电或产品损坏。
- **清洁本产品前，拔掉电源，确保风扇已停止转动。**
否则可能会引致触电。
- **请勿让加湿器的湿气直接接触到本产品。**
这会导致触电、火灾或产品损坏。
- **请勿在过多的工业油烟或金属尘埃的地方安装本产品。**
这会造成火灾及产品故障。
- **如本产品被水淹没，请送到客户服务中心修理。**
否则可引致触电或火警的危机。
- **请勿使用 AC 220 V 以外的电插座。**
可能会导致触电或火警。
- **请勿向本产品喷洒杀虫剂或喷雾。**
这会造成火灾及产品故障。
- **本产品开启时，切勿移动。**
这可能造成火灾及触电，或产品部分损毁。
- **请勿让水渗入本产品。**
这会造成火灾及触电。
- **请勿在本产品上放置咖啡、花瓶或饮料。**
这会造成火灾及触电。
- **如本产品发出不正常声音、臭味或烟，请拔掉电源，并联络客户服务中心。**
这会造成火灾及触电。
- **关闭前板时，请小心不要插入身体任何部分，如手。**
这会造成产品损坏或受伤。
- **如果加湿器功能运行时本产品翻倒，那么水会导致电击。**
使用本产品前要拔掉电源线、除去产品里湿气、并且充分干燥。
- **使用过程中或者使用过后不要立即移动本产品。**
水可能溢出来导致电击。
- **请勿在没有包装的情况下装配水箱盖。**
这样会令水溢出，导致触电或产品损毁。
- **如果本产品并不长时间使用，要拔掉插座、清除主机（水箱、托盘）内残留水份。**
它可能导致电击或火灾。
- **不要在托盘上直接加水。**
水可能溢出来导致本产品损坏和电击。
- **如果水箱损坏就不要使用。**
水可能从托盘溢出来导致电击或导致本产品出现问题，还可能损坏其它电器。
- **如果水箱和托盘里有水，清除水箱和托盘里的水后要移动本产品。**
本产品里的水可能溢出来导致电击和产品损坏。
- **当清洁托盘或摘离托盘清除水份时，要拔掉插座才能继续清洁工作。**
它可能导致本产品电击、燃烧或其它问题。
- **请勿让儿童爬上或触摸本产品。**
这会导致受伤或产品损毁。

注意

- **请勿在交通工具上安装本产品，如汽车、船或飞机等。**
这会令产品有问题。
- **在封闭室内使用燃烧装置及空气净化器时，请令房间空气流通。**
否则，一些有害物质如二氧化碳，可能无法完全清除。
- **在电视或音响附近安装本产品，请留一米空隙。**
否则引致电视或音响不正常运作。
- **请在稳固的地方安装本产品，切勿推撞或撞击本产品。**
这会导致火灾或产品损毁。
- **与发热光源保持至少1.5m 的距离。**
与墙壁保持 10cm 以上的距离，以进行适当的通风。
- **请勿在厨房使用本产品当作通风风扇或排风罩。**
这会缩短产品寿命。
- **请勿使用本产品来清除有毒气体如一氧化碳。**
这会造成产品故障。
- **请勿在窗帘旁使用本产品。**
湿度感应器可能无法正常运作。
- **请勿让儿童开启前板。**
本产品可能跌在儿童头部引致受伤。
- **请勿抓住本产品的前板来移动它。**
可能会损坏本产品。
- **请勿在本产品的进气或出气口放置障碍物。**
这会造成产品故障。
- **请勿在特别情况下使用本产品，如保护动植物、精密机械、手工艺品等。**
这会造成对象损毁。
- **请勿使用强力清洁剂如溶剂清洁本产品，请使用平滑的布。**
这会造成火灾及产口变形。
- **请勿在本产品附近存放或使用易燃气体或对象。**
这会造成火灾或产品故障。
- **如长时间不使用本产品，请拔掉电源插头。**
这会造成火灾或产品故障。
- **使用超强过滤滤网及进行定期清洁前，请确保已安装所有滤网。**
否则会造成产品故障。
- **请勿损坏、加工、过度弯曲、扭曲、拉扯、插进空隙或加热电源线。**
损毁的电线可能会导致触电或火警。
- **如电线受损，请联络服务技术员维修，以预防发生意外。**
否则会造成火灾、触电或产品故障。
- **请勿使用本产品通风。**
这会缩短产品寿命。

- **请勿在进气或排气口放置障碍物或金属物。**
这会造成受伤、产品损毁或触电。
- **使用本产品时，请勿开启前板。**
如开启前板，操作将会停止。
- **请勿放置任何易燃品到本产品内。**
这会造成火灾及产品故障。
- **本产品安装时要保持安装在水平表面上。**
如果安装表面不平，本产品摇动时水可能溢出来。
- **不使用时，清空水箱和托盘里的水以免冰冻。**
如果使用本产品时水已结冻，可能导致本产品故障。
- **给水箱加水或搬运本产品时，双手要保持抓紧本产品。**
水箱可能翻倒砸到你的脚。
- **请勿在墙壁、家具或天花板附近使用本产品。**
这会引起污垢、真菌滋生或变形。
- **请每日更换水箱内的水为新鲜干净的水。**
倒出托盘的水，并经常清洁托盘。
- **污水会减弱本产品的效能，引起臭味或从水中发出污垢到空气中。**
使用时请勿倾侧本产品。
- **使用时请勿倾侧本产品。**
水可能溢出来导致产品故障。
- **不要将本产品放在不稳定的位置，比如靠近热源的桌上或有长穗的垫子上。**
本产品可能翻倒溅出水来或者导致桌子和垫子褪色/变形。
- **双手抓住保持本产品水平，避免移动本产品时摇动。**
水箱或托盘可能翻倒导致损坏。
- **如果要倒掉托盘的水，要拔掉电源、从主机上摘离托盘，然后把水倒掉。**
水渗入本产品内部会导致产品故障。
- **当本产品不用时，不要让本产品托盘储着水。**
它可能滋生真菌和细菌。
- **当倒掉托盘里的水时，不要抬起主机，只用摘离托盘即可倒水。**
水渗入本产品内部可能导致产品故障。
- **如果长距离移动本产品，要倒掉主机（水箱和托盘）里的水。**
当本产品运输时产品里有水，水可能溢出导致风险。
- **使用40°C或40°C以下干净的自来水。**
使用超过40°C的热水可能导致产品变形。
- **不要将加湿过滤器用于其它用途。**
它可能损害加湿过滤器的性能。
- **水箱和托盘里不要使用40°C以上热水、空气清新剂、化学物或清洁剂。**
变形可能导致漏水。
- **不要撞击水箱。**
损坏可能导致漏水。

- **不要抓着托盘盖移动本产品。**
损坏可能导致漏水。
- **不要抓着水箱把手移动本产品。**
本产品可能翻倒致人受伤。
- **不要将本产品里（水箱和托盘）的水给动物饮用或供给工厂。**
它可能对你身体产生不良影响或导致不可预料事故。
- **不要在主机上放置任何磁性或金属物品。**
它可能导致功能失效。
- **不要将本产品放在空调下、靠近热空气、或靠近窗户。**
它可能导致湿度感应器不精确。
- **不要在托盘、加湿过滤器和水箱被摘除时使用本产品。**
性能可能降低，可能导致水溢出或产品出现故障。



目錄

2 优点

3 安全注意事项

8 目錄

9 安装

10 各部分名称

- 10 主机
- 11 加湿功能
- 12 显示及控制面板
- 13 过滤系统
- 13 加湿过滤器

14 操作

- 14 净化运行模式

15 其它功能

- 15 睡眠预约功能
- 15 纳米等离子功能
- 16 滤网检查指示灯
- 16 锁定功能

17 加湿功能

20 清洁

21 清洁外部和灰尘感应器的方法

23 清洁滤网及更换

26 存放

27 联络服务中心前的疑难排解

29 产品规格

安装

安装的地方

主机

- 有方便的电源接驳的地方
- 没有障碍物阻塞进气口的地方。
- 平面和空气流通的地方

警告

在移动的地方上（如车或船）安装空气净化器，可能引致产品缺陷。

警告

不建议此产品让生理或心智能力较低的人（包括儿童），或缺乏经验或知识的人使用，除非他们得到负责他们安全的人士监督或指示下使用。

请看管儿童，确保他们不会玩耍本产品。

根据以下说明使用空气净化器。

- 在烹饪具有味重的食物（例如：鱼）时，请减少使用空气净化器。
 - 烹饪期间空气中排放的油可能会影响滤网的使用寿命，并且异味可能会进入到滤网中。
- 睡觉时，身体应距离空气净化器至少1米。
 - 空气净化器风速不强，但睡着后会感觉到凉。
- 请勿将其放置在角落中。
 - 避免将其安装在家具、电器等周围或者角落中。
安装在角落很难净化室内空气。

各部分名称

主机

1. 手柄
2. 灰尘感应部分
3. 电源线
4. 出口盖
5. 过滤系统
(超强过滤滤网 + 过敏原过滤滤网 +
三重过滤滤网 + 超细灰尘过滤滤网)
6. 异味感应部分
7. 前面板
8. 清洁空气指示灯

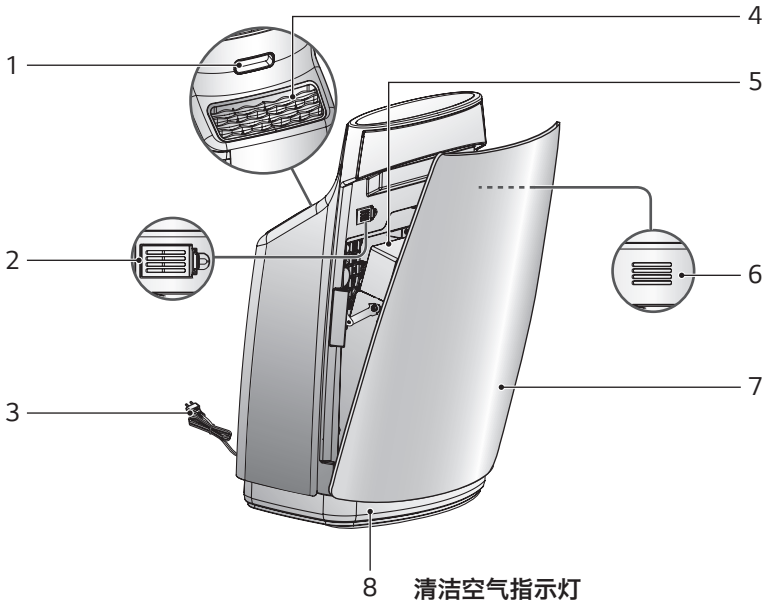

8 清洁空气指示灯

- 在一般模式下，清洁空气指示灯将显示周围环境的空气质量。
- 当空气质量处于清洁、污染或中度污染时，对应的指示灯分别显示蓝色、红色和紫色。

* 电源线的形象可能国家别不同。

加湿功能

1. 加湿过滤器
2. 加湿过滤器盖
3. 加湿过滤器轴
4. 托盘盖
5. 加湿过滤器箱
6. 浮子
7. 水箱
8. 水箱把手
9. 清洁刷
10. 托盘
11. 包装
12. 盖子

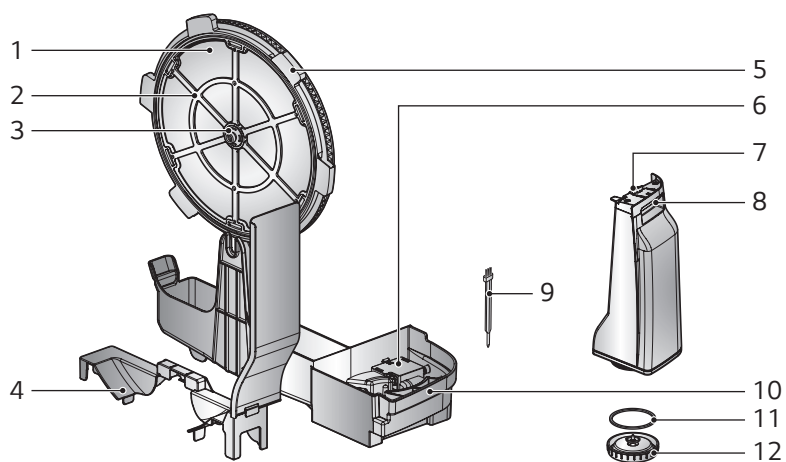

显示及控制面板

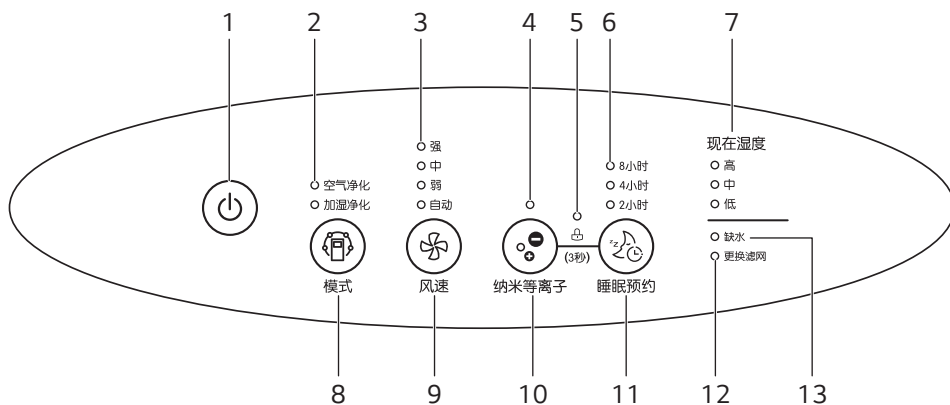

1. 开启/关闭电源按钮

2. 操作模式指示器：按操作模式按钮，选择操作模式。

3. 风速显示面板：按风速键可改变风速。

4. 纳米等离子指示灯：生成等离子，净化室内空气。

5. 童锁指示灯：同时按下纳米等离子键和睡眠预约键可以设定或解除童锁。

6. 睡眠预约显示面板：按睡眠预约键可选择运行时间。

7. 当前湿度显示面板：显示加湿净化时当前的湿度。

8. 操作模式按钮

9. 风速键

10. 纳米等离子键

11. 睡眠预约键

12. 滤网确认指示灯：如指示灯亮起，代表检查滤网。

13. 缺水指示灯：当水箱没水时、使用和关闭加湿器功能时、以及加水时，指示灯会亮起。

过滤系统

只描述过滤部分。

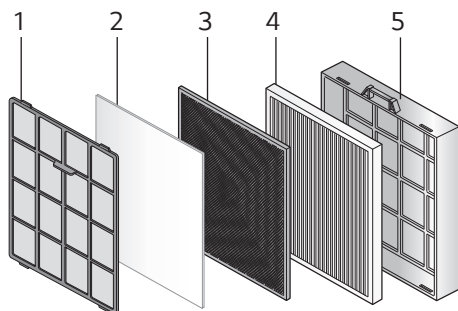

1. **超强过滤滤网**：用一个滤网就可以同时实现抗菌和清除大颗粒灰尘等两个功能，从而延长更换滤网的更换周期。
2. **过敏原过滤滤网**：吸收及分解过敏成份。
3. **三重过滤滤网**：这是一个集成的除臭过滤器，它消除香烟烟雾（气味），生活食品的气味废物，动物的皮毛，卫生间，碱性和酸性气味的气味和挥发性有机化合物的气味（挥发性有机化合物）。
4. **超细灰尘过滤滤网**：清除螨虫尸体、花粉、烟（粒子）、微尘、粉尘和动物毛等微粒，对室内空气中的细菌发挥强大的杀菌作用。
5. **过滤盒**

- * 用水清洗超强过滤滤网后，请放在阴凉处晾干至水分完全消失。（如未完全弄干，可能会导致故障或臭味。）
- * 过敏原过滤滤网、三重过滤滤网及超细灰尘过滤滤网的更换周期根据使用环境的不同会有所变化。
- * 当更换滤网时：没有包含过滤盒。

加湿过滤器

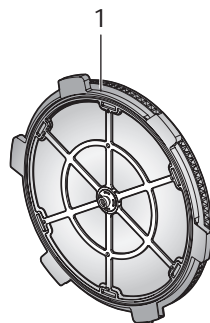

1. **加湿过滤器**：室内空气使水蒸发并且除去水里外来微粒。
 - 清洁循环：每周不止1次
 - 可回收循环：6-12个月

- * 加湿过滤器寿命可能有所不同，视乎水的品质。
- * 在以下情况，即使过滤器只用了6个月内的时间，亦请更换过滤器。
 - 当进行清洁后，污垢或臭味还没有消失。
 - 当变色（黑/黄）或肮脏程度为严重时。
 - 当加湿器沾上白色块状物时，不能摘除滤网，即使在清洁以后。
 - 当损坏或变形严重时。（按照说明书来更换零部件，这些零部件得是可单独售卖的零部件。）

⚠ 注意

- 按照垃圾分类方式，请扔掉旧加湿过滤器。
- 加湿过滤器材质：聚对苯二甲酸乙二酯(PET) 

操作

净化运行模式

净化室内空气

1. 按开启/关闭按钮

产品会发出确认的声音，表示本产品已经开启。当本产品首次插入电源亦会发出声音。（参阅「激活运作」。）清新空气会从出气口喷出。

- 再按一次开启/关闭按钮来关机。
- 当重新开启空气净化器，系统会恢复到之前的操作状态。

2. 请用运行模式键选择净化运行模式。

3. 请用风速键选择所需的风速。

- 每按一次风速键都以自动 → 弱 → 中 → 强 → 自动的顺序进行变化。

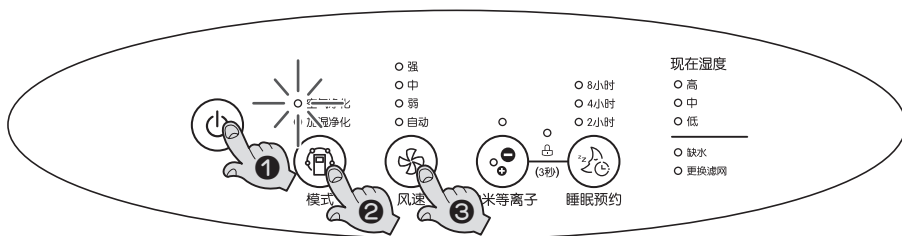

! 须知事项

使用电源

- 本产品使用 220 V。
- 对于电力供应，使用专用的 220 V 的电源插座。

! 注意

- 如果不关紧正面的面板，4个风速的风速指示灯LED会同时点亮。
- 请关紧正面的面板后再使用本产品。

其它功能

睡眠预约功能

用于睡觉时或几个小时后自动关闭本产品。

1. 按开启/关闭按钮

2. 请按下睡眠预约键，选择要预约的时间。

- 每按一次键都以2小时 → 4小时 → 8小时 → 解除 → 2小时的顺序进行设定。

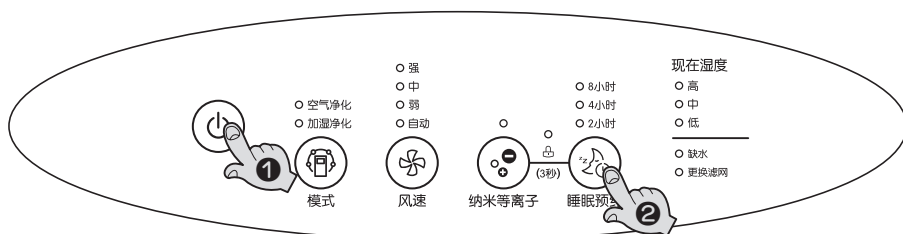

! 须知事项

- 最多可以选择8小时。
- 运行所预约的时间后会自动停止。
- 睡眠预约时，默认运行的风速是弱，除睡眠预约时间以外，其他的按键LED、净化指示灯都将熄灭。
- 设定睡眠预约后，仍可以选择加湿净化及调节风速，选择完成后按键LED熄灭。

负离子功能

运行负离子操作，它会产生对人体无害的离子，以净化室内空气。

1. 按开启/关闭按钮

2. 请按纳米等离子键。

- 每按一次以纳米等离子 → 解除功能 → 纳米等离子顺序变化。

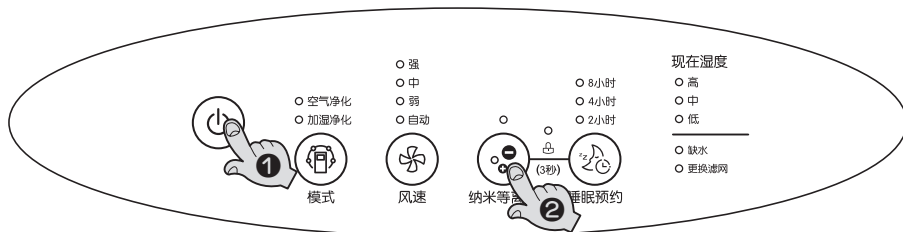

滤网检查指示灯

使用一段时间后可提醒使用者清洁或更换滤网。

1. 操作时，如滤网检查指示灯亮起，打开前面板，并在空气净化器操作的状态下检查滤网。
2. 关于清洁滤网的详细资料，请参阅第 23-25 页。

! 须知事项

- 滤网的维护会根据环境有所不同。

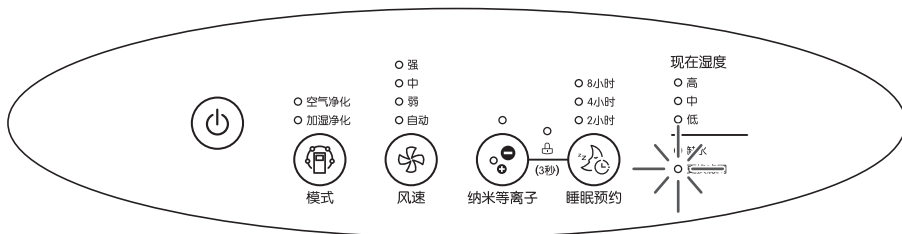

<如何初始化滤网检查 (如何关闭滤网检查指示灯)>

方法1. 请将电源线从插座上拔出。

方法2. 请同时按住风速键和睡眠预约键3秒以上。

* 24小时后，滤网检查指示灯将自动关闭，因此请及时更换滤网。

锁定功能

此功能为在非预期条件下将禁用该产品按钮的功能。

1. "在操作过程中，如果同时按下负离子按钮和睡眠按钮3秒钟，将实现锁定设置或解除。"

- 如果在产品操作期间按钮被禁用，检查显示屏上的锁定指示灯并解除锁定设置。
- 如果在锁定状态下拔下电源线，锁定设置将被解除。

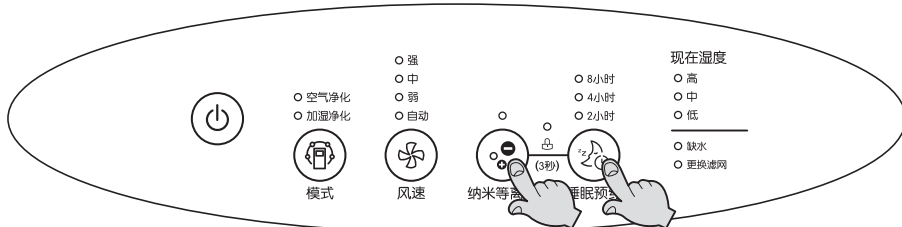

加湿功能

这样保持了室内空气干燥时能处于最佳湿度水平。

检查加湿过滤器装配条件

1. 摘离水箱。

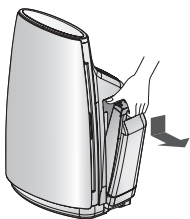

2. 摘离托盘。

- 小心提起、摘离托盘，不要把水溅出来。

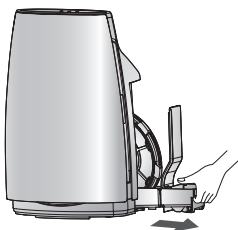

3. 在将加湿过滤器箱两端与托盘钩装配好后严格按照图示将托盘装到主机上。

- 如果加湿过滤器没有准确安装，可能导致异常噪音并且加湿过滤器可能无法工作。

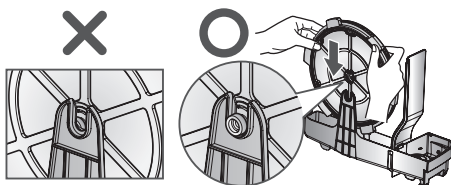

向水箱加水

1. 打开水箱盖，向里面加入自来水。

- 为避免盖水上水桶盖时漏水，请不要将水装得太满。

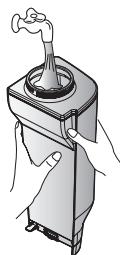

⚠ 注意

- 不要使用自来水以外其它任何水。因为自来水含氯，细菌很难生长。但是，真菌和细菌在其它水中很容易繁殖（井水、纯净水、矿泉水等）。
- 不要使用40°C以上沸水、香油、化学物、污染物和空气清新剂。（它可能导致功能失效或故障）
- 因为水箱可能翻倒，所以始终用手抓住水箱。

2. 关闭水箱盖。

- 检查是否漏水。
- 始终擦去水箱边任何水份。
- 如果水箱安装时箱盖没有盖严，水会很容易溅出来导致电击和产品损坏。



⚠ 注意

- 当插入水箱时，检查托盘加湿过滤器和浮子是否安装正确。如果没有，可能会限制加湿过滤器性能或导致产品故障。

3. 将水箱安装到主机上。

- 如果水桶未能正确安装，则可能会导致运行错误及噪音。

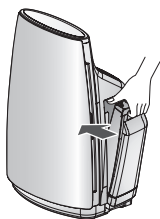

⚠ 注意

- 当松开或拧紧水箱盖或当向水箱加水时，松开箱盖的同时要用手抓紧水箱。

加湿过滤器运行

1. 按开/关按钮

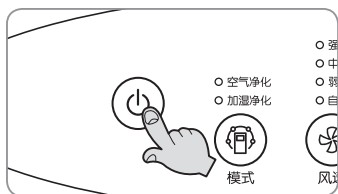

2. 按加湿按钮。

- 用户不能随意设置具体湿度水平。当加湿器运行时，雾气可能不会像细小颗粒湿气那样显而易见。

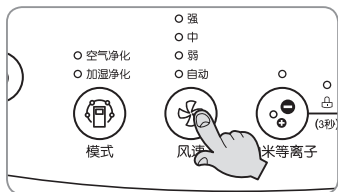

3. 按风扇速度按钮。

- 每按一次风速键都以自动 → 弱 → 中 → 强 → 自动的顺序进行变化。运行加湿净化时，风速可分三个档进行选择。

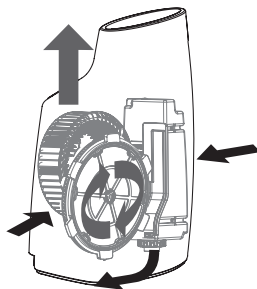

 **注意**

- 如果水桶内的水没有了，缺水灯会点亮，蜂鸣器发出警报，但并不会停止运行。
加湿运行中，将水桶及托盘从产品上拆卸下来时，同样缺水灯也会点亮，蜂鸣器发出警报，但并不会停止运行。
运行中，请勿拆卸水桶和托盘。
- 运行过程中，如缺水指示灯亮起，请将电源关闭后卸下水桶，然后将装完水的水桶装到主机上，再运行。
- 根据使用房间的面积或状态，可能会出现湿度不足或湿度过高的情况。
湿度不足。
→ 请提高风速运行。
湿度过高。
→ 请关闭运行加湿净化。

4. 运行加湿净化后关闭电源前，请先运行空气净化约五分钟。

- 可快速烘干湿透的加湿滤网，使其保持清洁。

清洁

托盘、加湿过滤器

1. 摘离水箱。

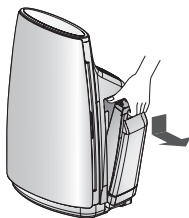

2. 摘离托盘。

- 小心提起并摘离托盘，不要将水溅出来。

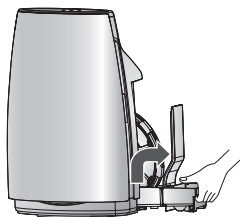

3. 摘离加湿过滤器和托盘盖。

4. 清洁托盘和加湿过滤器。

- 清洁过后，盖上托盘盖关闭。
- 如果加湿功能并不使用很长时间，要将加湿过滤器经常干燥并擦干托盘水渍。

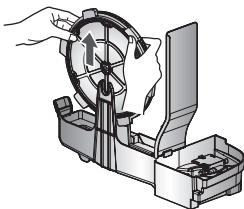

5. 组装加湿过滤器。

- 透过对齐钩部分和组件部分组装加湿过滤器。

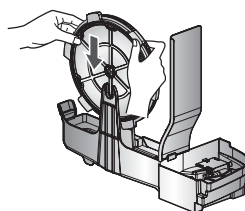

6. 将托盘和水箱安装到主机上。

- 将托盘装到主机上，不要留空隙。

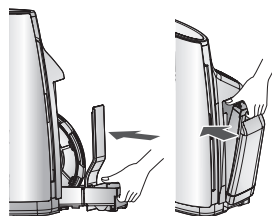

清洁外部和灰尘感应器的方法

清洁外部和灰尘感应器的方法

用软布、温水和温和的清洁剂擦拭产品的外部。



⚠ 注意

- 请勿使用刺激性清洁剂或热水。请勿在洗碗机中清洗。
- 切勿倒水入本产品，会造成内部组件损坏，并可能引致触电或火灾。

2. 打开灰尘传感器盖。
正确清洗并烘干传感器过滤器。

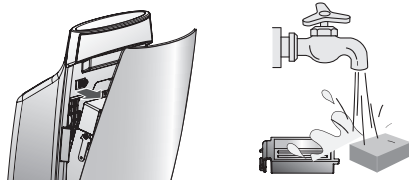

3. 用棉花棒擦拭灰尘感应器的镜片。

- 清洁镜片后，反方向关上灰尘感应器的盖。

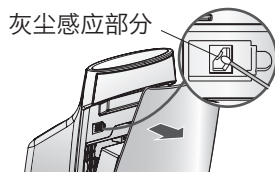

⚠ 注意

- 每六个月清洁灰尘感应器的镜片一次。清洁次数可根据使用环境及时间有所不同。所以在多尘的环境下使用，要经常清洁。

清洁灰尘感应器的方法

灰尘感应器是可以感应微细和大型灰尘粒子的装置。镜片部分必须定期清洗，以保持性能。

1. 请确保关闭电源。

- 向前拉以开启前面板。

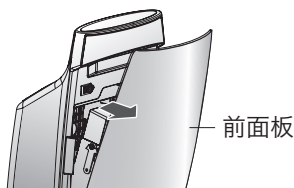

前面板

清洁出气口的方法

1. 拆卸时，请抓住排风口盖子的波纹部位，并向上拉起。

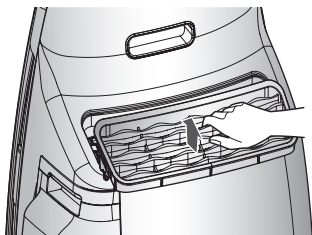

2. 用软刷清洁安全格栅和用吸尘器吸尘。

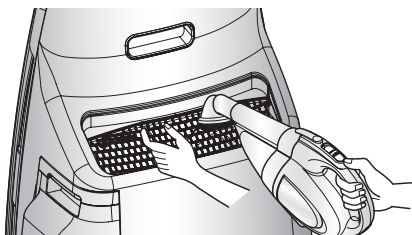

3. 在流水中用软刷清洗出气口盖。

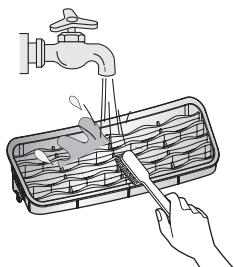

4. 清洁后组装时，根据加图所示，先插入出气口盖的后部再安装前部，以配合产品。

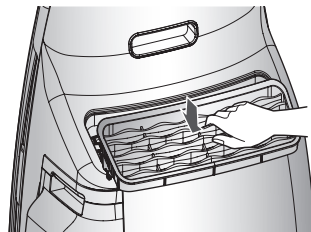

! 须知事项

- 每一至两个月清洁出气口一次。清洁次数可根据使用环境及时间有所不同。所以在多尘的环境下使用，要经常清洁。

清洁滤网及更换

1. 请确保关闭电源。向前拉以开启前面板。



2. 拉出过滤盒来移除它

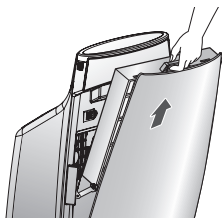

3. 从过滤盒向前拉出超强过滤滤网以分开它们。

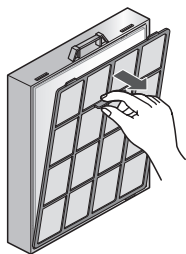

4. 根据下一页的滤网清洁方法清洁拆卸的滤网。

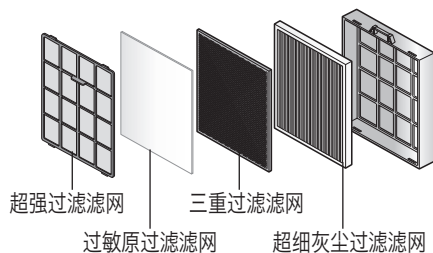

中文

⚠ 注意

- 对于可清洗的滤网，请在干燥阴凉处完全弄干。
(如未完全弄干，可能会导致故障或臭味。)
- 如无法清除滤网上的所有污垢，请更换滤网。
(清洁滤网后，关上前面板。如未完全关上，产品无法运作。)

使用真空吸尘机的吸入口清洁产品内部。

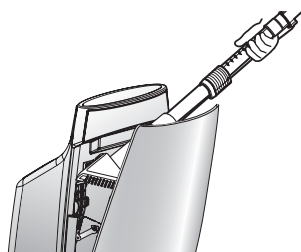

不同滤网的清洁方法

滤网类型	分类	清洗/更换周期	清洁方法	
超强过滤滤网	清洗	清洗周期大约为每月一次	用真空吸尘器或软毛刷清理超强过滤滤网，当污染严重时使用中性洗涤剂和水进行清洗。	参照图 1
过敏原过滤滤网	更换	更换周期约1年	-	参照图 2
三重过滤滤网	更换	更换周期约1年	-	参照图 3
超细灰尘过滤滤网	更换	更换周期约1年	-	参照图 4

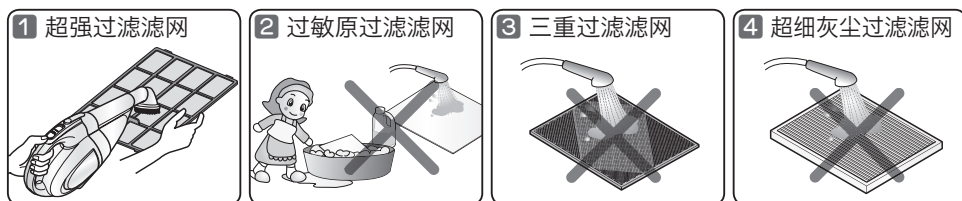

⚠ 注意

· 产品使用过程中发生的清理滤网或更换滤网服务都属于收费服务。

托盘和加湿过滤器清洁方法

分类	更换周期	清洗周期	清洁方法
水箱	-	每天	<ul style="list-style-type: none"> 当加水箱加水时，加到1/3，再摇晃4-5次涮掉。 用1升温水溶解10克中性洗涤剂或柠檬酸1-2小时，然后用清洁刷来清洁零部件。清洁过后，确保洗刷干净。（清洁滤网后，关闭前面板。如果没有彻底关闭，本产品不会工作。） 加湿过滤器和过滤盖周围若产生白色粉末，会产生臭味和噪音，因此一定要用软刷及时清洁。
托盘	-	每天	
加湿过滤器	6-12个月	一周一次以上	

- 清洗水箱时要摇晃4-5次。

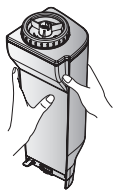

- 捏住过滤盖后，用软刷轻轻擦拭加湿过滤器。

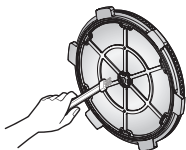

- 清洗加湿过滤器时，要小心避免损坏。



- 在中性洗涤剂或柠檬酸清洁过后，要用干净水涮洗滤网。

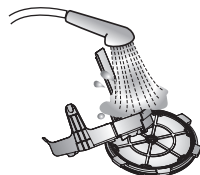

* 柠檬酸：可以在药店或网上购买。

- 经常清洗托盘和加湿过滤器。这样清除污垢，你能在更干净条件上使用本产品
- 不要拆除托盘浮子。它可能导致产品故障。
- 不应拆卸过滤盖，避免加湿过滤器和过滤盖产生变形或受损。
- 用软刷擦拭加湿过滤器时，必须轻轻擦拭。用力擦拭会导致其中的纤维受损。

2. 将浮子钩插入孔中。

1. 在钩子下面插入浮子。

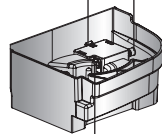

3. 将浮子另一边钩子插入孔中。

⚠ 注意

- 如果零件没有充分涮洗干净，它可能带有洗涤剂或柠檬酸气味，可能导致本产品变色或变形。
- 使用过程中，加湿过滤器可能会沾上白色块状物或者滤网可能会变成红色或黄色。这是因为自来水里含钙，属于正常现象。

存放

在晴朗日子下操作净化运行模式器超过一小时，然后按开启/关闭按钮来停止运作。



拔掉电源插头。

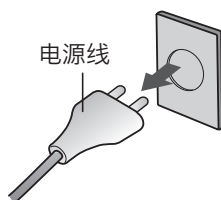

清洁和保护主机。

如果存放一段长时间，请盖住本产品。
清洁时，用平滑的布擦拭主体。

· 否则可能会刮花，损毁外部。

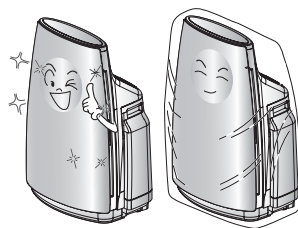

联络服务中心前的疑难排解

如发现不正常，联络服务中心前请先确定以下事项。

问题	可能原因	解决方法
空气净化器无法开启。	<ul style="list-style-type: none"> · 电源插头是否未插好？ · 还是发生停电？ · 前面板是否开启？ 	<ul style="list-style-type: none"> - 正确插入电源。 - 停电完成后恢复工作。 - 前面板开启时，无法操作。
关闭预设置这个功能无法启动。	<ul style="list-style-type: none"> · 关闭预设置这个功能无法启动。 	<ul style="list-style-type: none"> - 按照说明书再启动一次预设置。
空气净化器功能无法正常运作。	<ul style="list-style-type: none"> · 室内污染是否太严重？ · 超强过滤滤网器是否有很多粒子？ · 使用的位置是否太宽敞？ · 产品附近是否有障碍物？ · 产品是否安装在空气流通的地方？ 	<ul style="list-style-type: none"> - 请在空气流通的地方使用本产品。 - 清洁超强过滤滤网器。 - 使用适合房间尺寸的本产品。(避免在过度通风的地方使用它，如入口、窗户等。) - 移除所有障碍物。 - 移动及在不同地方安装。
操作按钮无法正常运作。	<ul style="list-style-type: none"> · 有没有外来物质，如手中的手套？ 	<ul style="list-style-type: none"> - 有没有外来物质，如手中的手套？
本产品有怪声音。	<ul style="list-style-type: none"> · 加湿过滤器和托盘安装正确吗？ · 加湿过滤器和托盘上有污垢吗？ · 加湿过滤器和盖子正确卡紧了吗？ 	<ul style="list-style-type: none"> - 将加湿过滤器钩与托盘装配件对齐装配好。 - 用柠檬酸清洁加湿过滤器和托盘。 - 扣紧加湿过滤器和盖子。
本产品有“哽塞”声音。		<ul style="list-style-type: none"> - 这是水箱水加到托盘里的声音。(这不是问题。)
水箱水减少的程度缓慢或者根本没有减少。	<ul style="list-style-type: none"> · 加湿过滤器正确插入托盘了吗？ · 加湿过滤器的外来微粒处于较高水平吗？ · 有水滴或者室内温度过低吗？ 	<ul style="list-style-type: none"> - 将加湿过滤器钩和托盘装配件对齐装配好。 - 清洁加湿过滤器。如果过滤器太脏，将其更换。 - 水箱水减少缓慢是因为加湿器容量小。
湿度水平没有增加。	<ul style="list-style-type: none"> · 房间过宽吗？ · 水箱有吗吗？ · 加湿过滤器的外来微粒处于较高水平吗？ 	<ul style="list-style-type: none"> - 在使用区域内使用本产品。 - 将水箱加满水。 - 清洁加湿过滤器。如果过滤器太脏，将其更换。

问题	可能原因	解决方法
湿度显示不正确。		<ul style="list-style-type: none"> - 湿度显示是通过产品内部的湿度传感器进行测量，根据温度用高、舒适、低三个档来显示。即使在同样的空间，产品放置的位置、气流、温差等都会导致湿度有所不同。而且，还可能与其他湿度计显示的湿度有所不同。
水箱有水，但[没水]灯亮着。	<ul style="list-style-type: none"> · 浮子悬在托盘里吗？ 	<ul style="list-style-type: none"> - 脱离并清洁托盘、清除浮子周围污垢或外来微粒。
出气口有不正常臭味。	<ul style="list-style-type: none"> · 是否有烟或臭味的地方使用本产品？ · 是否有食物味的地方使用本产品？ · 在加湿器的托盘中的水是否已变脏？ 	<ul style="list-style-type: none"> - 如在大烟或多臭味的地方使用本产品，空气净化功能会减弱。使房间通风后才使用空气净化器。使房间通风后才使用空气净化器。 - 由于食物的味道会渗入过滤器，因此请先使房间通风后才使用空气净化器。 - 清洁托盘和水箱，然后重新注入水。
感应器指示器有问题。	<ul style="list-style-type: none"> · 灰尘感应器经常维持高级别。 · 臭味感应器的级别上升？ · 灰尘感应器、异味感应器和清洁程度的数值是否不断变动？ 	<ul style="list-style-type: none"> - 清洁灰尘感应器或滤网。由于煮食或煲水时会产生蒸汽粒子，灰尘感应器的数值可能会上升。 - LG 空气净化器是用来检测污染的空气，因此异味感应器可能对食物气味没有反应。但三重过滤滤网会清除气味。 - 这是准备本产品操作的激活功能。这两分钟期间，显示屏将出现波动，表示本产品正在感应房间中的空气质量。这两分钟期间，显示屏将出现波动，表示本产品正在感应房间中的空气质量。

产品规格

外部尺寸、设计和产品标准可更改以改善产品质量。

型号名称	PH-U289 系列
电源供应	220 V~ 50 Hz
CADR (m ³ /时)	303
产品尺寸 (宽 x 高 x 深)	450 mm x 635 mm x 305 mm

* CADR (洁净空气输出率)



产品中有害物质的名称及含量

空气净化器	有害物质					
	铅(Pb)	汞(Hg)	镉(Cd)	六价铬 (Cr (VI))	多溴联苯 (PBB)	多溴二苯醚 (PBDE)
注塑件 (外壳、风扇、控制盒)	○	○	○	○	○	○
电机及其配件	×	○	○	○	○	○
控制部件 (PCB组件、保险丝)	×	○	○	○	○	○
金属结构件 (钣金、螺丝)	○	○	○	○	○	○
线材 (电源线、连接线)	○	○	○	○	○	○
包装件 (纸箱、海绵、泡沫、印刷品)	○	○	○	○	○	○

本表格依据SJ/T 11364 的规定编制。

- ：表示该有害物质在该部件所有均质材料中的含量均在 GB/T 26572 规定的限量要求以下。
- ×：表示该有害物质至少在该部件的某一均质材料中的含量超出 GB/T 26572 规定的限量要求。
 标记为X的部品以现在的技术尚不能减少有害物质。
 LG电子正在尽最大的努力开发有害物质减少技术。

便签

