



KÉZIKÖNYV

MOSÓGÉP



A telepítés megkezdése előtt figyelmesen olvassa el az utasításokat. Ez leegyszerűsíti a telepítést, és helyes, biztonságos felszereléstgarantál. Telepítés után tartsa az utasításokat a készülék közelében.

F*WN*

HU MAGYAR

RO ROMÂNĂ

BG БЪЛГАРСКИ

SL SLOVENŠČINA

HR HRVATSKI

SR SRPSKI



MFL71445747
Rev.00_100819

www.lg.com

Copyright © 2019 LG Electronics Inc. Minden jog fenntartva.

TARTALOMJEGYZÉK

A jelen kézikönyvben szereplő képanyag, illetve tartalom eltérhet az Ön által vásárolt modelltől.
A kézikönyvet a gyártó bármikor átdolgozhatja.

FONTOS BIZTONSÁGI ELŐÍRÁSOK	3
HASZNÁLATBAVÉTEL ELŐTT OLVASSA EL AZ ÖSSZES UTASÍTÁST	3
FIGYELMEZTETÉS	3
KÖRNYEZETTUDATOSSÁG.....	8
A régi készülék ártalmatlanítása	8
TELEPÍTÉS	9
Alkatrészek és specifikációk	9
A telepítés helyével kapcsolatos követelmények	10
A készülék kicsomagolása	12
A készülék vízszintes beállítása	12
A vízbevezető tömlő csatlakoztatása	13
Vízleeresztő tömlő elhelyezése.....	14
ÜZEMELTETÉS	15
Üzemeltetés áttekintése.....	15
A szennyes ruha előkészítése.....	15
Mosószer és öblítő adagolása	16
Vezérlőpanel	18
Programtáblázat.....	19
Fogyasztási adatok	23
Speciális beállítások és funkciók.....	24
INTELLIGENS FUNKCIÓK.....	26
LG SmartThinQ alkalmazás használata.....	26
A Smart Diagnosis használata	29
KARBANTARTÁS.....	30
Tisztítás minden mosás után	30
A készülék időszakos tisztítása.....	31
HIBAELHÁRÍTÁS	33
A szerviz felhívása előtt.....	33
ÜZEMELÉSI ADATOK	40
Termékadatlap.....	40

HASZNÁLATBAVÉTEL ELŐTT OLVASSA EL AZ ÖSSZES UTASÍTÁST

A következő biztonsági irányelvek célja a termék nem biztonságos vagy helytelen használatából adódó váratlan veszélyek vagy sérülések megelőzése.

Az irányelvek „FIGYELMEZTETÉS” és „VIGYÁZAT” részekre oszlanak az alábbiakban leírtak szerint.

Biztonsági üzenetek

 Ez a szimbólum a veszély kockázatával járó esetek és műveletek jelölésére szolgál. Figyelmesen olvassa el a szimbólummal jelölt részt, és a kockázatok elkerülése érdekében kövesse az utasításokat.

FIGYELMEZTETÉS

Ez jelzi, hogy az utasítások követésének elmulasztása súlyos sérülést vagy halált okozhat.

VIGYÁZAT

Ez jelzi, hogy az utasítások követésének elmulasztása kisebb sérülést vagy a termék sérülését okozhatja.

FIGYELMEZTETÉS

FIGYELMEZTETÉS

A termék használata során a tűz, az áramütés vagy a személyi sérülés kockázatának csökkentése érdekében mindig tartsa be az alábbi alapvető biztonsági óvintézkedéseket.

Műszaki biztonság

- Ezt a készüléket 8 évesnél idősebb gyermekek és csökkent fizikai, érzékelési vagy mentális képességekkel, tapasztalattal és ismeretekkel nem rendelkező személyek is használhatják, ha a használat felügyelet alatt történik, vagy útmutatást kaptak a termék biztonságos használatára vonatkozóan és megértik a lehetséges veszélyeket. A gyermekek ne játsszanak a készülékkel. A tisztítást vagy a karbantartást ne végezzék felügyelet nélküli gyermekek.
- 3 évnél fiatalabb gyermekeket ne hagyjon folyamatos felügyelet nélkül.
- Ha a csatlakozókábel megsérült, akkor a veszélyek elkerülése érdekében a gyártóval, annak szerviz-képviselőjével, vagy egy hasonlóan képzett szakemberrel kell kicseréltetni ezt.
- A szellőzőnyílásokat tilos textíliákkal elzárni.
- Ez a készülék háztartási használatra készült, a következő célokra nem alkalmas:
 - Professzionális konyhai, irodai és más munkakörnyezetekben való használatra;
 - Mezőgazdasági létesítményekben történő használatra;
 - Ügyfelek szállodáiban, moteljeiben, vagy más vendéglátó típusú környezetekben történő használatra;
 - Szálláshelyeken történő használatra;
 - Lakótömbök, vagy lakások közösségi területein, vagy mosodákban történő használatra
- A készülékkel új vagy a készülékhez mellékelte tömlőt használjon. Használt tömlők alkalmazása vízszivárgáshoz vezethet, ami anyagi kárt okozhat.
- A víznyomás 100 és 1000 kPa között legyen.
- A maximum kapacitás bizonyos programokban száraz mosandó ruhák esetében 7 kg.

Telepítés

- Ne próbálja meg üzemeltetni a készüléket, ha az sérült, nem megfelelően működik, részlegesen szét van szerelve, vagy valamely alkatrésze hiányzik vagy törött (beleértve a sérült kábelt és csatlakozódugót is).
- A készülék mozgatását lehetőség szerint legalább két személy, biztonságos módon végezze.
- Ne szerelje a készüléket nedves, illetve poros helyre. Ne szerelje és ne tárolja a készüléket kültéren, illetve olyan helyen, ahol különböző időjárási körülményeknek, például közvetlen napfénynek, szélnek, esőnek vagy fagypont alatti hőmérsékletnek lehet kitéve.
- A leválás elkerülése érdekében erősen húzza meg a leeresztő tömlőt.
- Ha a tápkábel sérült, vagy a fali aljzat meglazult, ne használja a tápkábelt, és vegye fel a kapcsolatot egy hivatalos LG szervizközponttal.
- Ne csatlakoztassa a készüléket több aljzatba, csatlakozóaljzat-sorhoz vagy hosszabbító tápkábelhez.
- Ne helyezze a berendezést zárható ajtó vagy tolóajtó, illetve a készülék oldalával átellenes zsanérral ellátott ajtó mögé úgy, hogy a készülék ajtajának nyitását ez korlátozza.
- Ezt a készüléket földelni kell. Hibás működés vagy meghibásodás esetén a földelés az elektromos áram legkisebb ellenállás irányába történő elvezetésével csökkenti az áramütés kockázatát.
- A készülék földeléses tápkábelrel és földelő hálózati csatlakozódugóval van felszerelve. A tápkábel hálózati csatlakozódugóját egy, a helyi törvényeknek és előírásoknak megfelelően telepített és földelt fali aljzatba kell csatlakoztatni.
- A készülék földelésére szolgáló vezetőkábel helytelen csatlakoztatása áramütés kockázatával járhat. Ha nem biztos abban, hogy a készülék megfelelően van-e földelve, kérje szakképzett villanszerelő vagy szervizmunkatárs segítségét.
- Ne módosítsa a készülék hálózati csatlakozódugóját. Ha az nem illeszkedik a fali aljzatba, szakképzett villanszerelővel szereltessen fel egy megfelelő aljzatot.

Üzemeltetés

- Ne kísérelje meg szétválasztani a paneleket vagy szétszerelni a készüléket.
- Ne használjon semmilyen éles tárgyat a vezérlőpanelnél a készülék működtetéséhez.
- Ne javítsa, illetve cserélje ki a készülék alkatrészeit. Bármilyen javítási, illetve karbantartási munkát kizárólag szakképzett karbantartó végezhet, kivéve, ha erről a használati útmutató kifejezetten másként nem rendelkezik. A javításhoz vagy karbantartáshoz hivatalos, gyári pótalkatrészeket kell használni.
- Ne tegyen állatot a termék belsejébe.
- Ügyeljen arra, hogy a készülék alatt és körülötte ne legyenek gyúlékony anyagok, például textilek, papírok, szőnyegek, vegyi anyagok stb.
- Soha ne hagyja nyitva a készülék ajtaját. A gyermekek felmászhatnak rá vagy bemászhatnak a készülék belsejébe, ami károkat vagy sérüléseket okozhat.
- A készülékkel új vagy a készülékhez mellékelt tömlőt használjon. Használt tömlők alkalmazása vízszivárgáshoz vezethet, ami anyagi kárt okozhat.
- Soha ne mosson vagy szárítson a készülékben olyan ruhaneműt, amit korábban gyúlékony vagy robbanékony anyagokkal tisztítottak, mostak, abban áztatták vagy azzal szennyeződött (például viasz, viaszeltávolító, olaj, festék, benzin, zsíroltó, vegytisztításhoz használt oldószerek, kerozin, üzemanyag, folteltávolító, terpentín, növényi olaj, sütőolaj, aceton, alkohol, stb.). A nem megfelelő használat tüzet vagy robbanást okozhat.
- Soha ne nyúljon a készülékbe üzemeltetés közben. Várja meg, amíg a dob teljesen megáll.
- Vízszivárgás esetén húzza ki a hálózati csatlakozódugót a konnektorból, majd lépjen kapcsolatba az LG Electronics vevőszolgálatával.
- Ha a készülék ajtaja nyitva van, ne nyomja le azt túl erősen.
- Ne érjen az ajtóhoz, ha magas hőfokú mosási program fut.

- A készülék közelében ne használjon gyúlékony gázokat vagy éghető anyagot (benzolt, benzint, gázolajat, hígítót, petróleumot, alkoholt stb.).
- Ha télen befagy a leeresztő tömlő vagy a bevezető tömlő, használat előtt várja meg, amíg azok kiolvadnak.
- Tartson távol a gyermekektől minden mosószert, öblítőt és fehérítőt.
- Ne érjen nedves kézzel a hálózati csatlakozódugóhoz és a készülék kezelőgombjaihoz.
- Ne hajlítsa meg túlzottan a tápkábelt, és ne helyezzen rá nehéz tárgyat.
- Ezzel a mosógéppel ruhán és ágyneműn kívül ne mosson mást, például pokrócot, szőnyeget, cipőt, háziállat-takarót vagy egyéb cikket.
- Ez a készülék kizárólag háztartási célra készült, ipari felhasználásra nem alkalmas.
- Ha gázszivárgást (izobután, propán, földgáz, stb.) észlel, ne érintse meg a készüléket, illetve a hálózati csatlakozódugót, és azonnal szellőztesse ki a helyiséget.

Karbantartás

- A hálózati csatlakozódugót biztonságosan, valamint teljesen szárazra törölve és portalanítva dugja be a fali aljzatba.
- A készülék tisztításának megkezdése előtt húzza ki a tápkábelt a konnektorból. A készülék bekapcsoló mechanizmusának „KI” állásba kapcsolásakor, illetve a készülék készenléti módba helyezésekor a készülék nem kerül leválasztásra az elektromos hálózatról.
- Ne permetezzen vizet a készülék belsejébe vagy külsejére tisztítás céljából.
- A tápkábelt ne a vezetéknél fogva húzza ki a konnektorból. Fogja meg erősen a hálózati csatlakozódugót, majd egy határozott, egyenes mozdulattal húzza ki azt a fali aljzatból.

Leselejtezés

- A régi gép leselejtezése előtt áramtalítsa. A helytelen használat elkerülése érdekében vágja el a kábelt közvetlenül a készülék mögött.
- A csomagolóanyagokat (például műanyag zacskókat vagy hungarocell elemeket) tartsa gyermekektől távol. A csomagolóanyagok fulladást okozhatnak.
- A készülék leselejtezése vagy elszállítása előtt távolítsa el az ajtót, hogy gyermekek vagy kisebb állatok ne záródhassanak be véletlenül a készülékbe.

KÖRNYEZETTUDATOSSÁG

A régi készülék ártalmatlanítása



- A leselejtezett elektromos és elektronikai termékeket a háztartási hulladéktól elkülönítve kell begyűjteni, a jogszabályok által kijelölt módon és helyen.
- A régi elektromos termékek veszélyes anyagokat tartalmazhatnak, így azok megfelelő ártalmatlanítása segít megelőzni a környezetre és az emberi egészségre gyakorolt lehetséges negatív következményeket. A régi készüléke tartalmazhat újra felhasználható alkatrészeket, amelyek alkalmasak lehetnek más termékek megjavításához, továbbá egyéb értékes anyagokat, amelyek újra feldolgozhatóak a korlátozott források megóvása érdekében.
- Ha további információra van szüksége régi készülékeinek leselejtésével kapcsolatban, lépjen kapcsolatba velünk a szelektalok.hu oldalon, ahol tájékoztatjuk Önt visszavételi, átvételi, gyűjtési és kezelési kötelezettségeinkről.

Alkatrészek és specifikációk

MEGJEGYZÉS

- A készülék minőségének javítása érdekében a készülék megjelenése és műszaki jellemzői előzetes értesítés nélkül módosulhatnak.

Elülső nézet

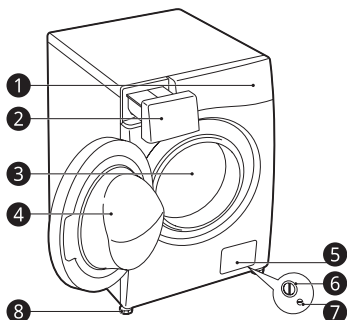

- 1 Vezérlőpanel
- 2 Mosószer-adagoló fiók
- 3 Dob
- 4 Ajtó
- 5 Fedő sapka
- 6 Leeresztő szivattyú szűrő
- 7 Leeresztő dugó
- 8 Állítható lábak

Hátsó nézet

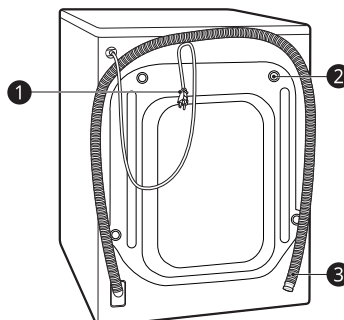

- 1 Tápcsatlakozó
- 2 Szállítócsavarok
- 3 Leeresztő tömlő

Tartozékok

* Ez a funkció csak néhány modellen elérhető.



- 1 Hidegvíz-bevezető tömlő*
- 2 Csavarkulcs
- 3 A szállítócsavarok helyének elfedésére szolgáló fedősapkák*
- 4 Könyökidom a vízleeresztő tömlő rögzítéséhez*

Specifikációk

Modell	F*WN*
Tápforrás	220 - 240 V~, 50 Hz
Méret (szélesség x mélység x magasság)	600 mm X 450 mm X 850 mm
Súly	63 kg

- vízbe nemerethető csatlakozáshoz nem szükséges további visszaáramlás elleni védelemről gondoskodni.

A telepítés helyével kapcsolatos követelmények

A készülék beszerelése előtt ellenőrizze az alábbi információkat, hogy megbizonyosodjon, megfelelően helyezte-e el a készüléket.

Beszerelés helye

- A készüléket vízszintes, sík padlóra állítsa. (Megengedett lejtés a készülék alatt: 1°)
- Ne próbálja meg kijavítani a padló egyenetlenségeit fadarabokkal, kartonlapokkal vagy hasonló anyagokkal.
- Ha elkerülhetetlen, hogy a készüléket gázsütő vagy széntüzelésű tűzhely mellé szerelje be, helyezzen a két készülék közé alumíniumfóliával borított (85 x 60 cm méretű) szigetelést úgy, hogy a fóliázott felület a gázsütő vagy a tűzhely felé nézzen.
- A készülék telepítésekor ügyeljen arra, hogy meghibásodás esetén az könnyen hozzáférhető legyen a szerelő számára.
- A készülék elhelyezése után állítsa be a négy lábat az átmenő csavarokhoz mellékelte csavarkulccsal úgy, hogy a készülék stabilan álljon, és a készülék teteje, valamint az esetleges munkapult alsó felülete között kb. **5 mm** hely maradjon.
- További **100 mm** térközt kell hagyni a faltól, illetve **20 mm** térközt hátulról, illetve jobb és bal oldalról.

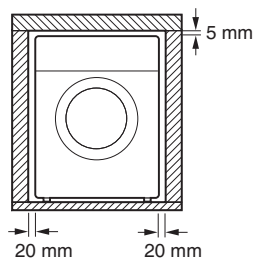
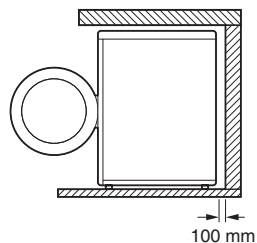

! FIGYELMEZTETÉS

- Ez a készülék kizárólag háztartási célra készült, ipari felhasználásra nem alkalmas.

MEGJEGYZÉS

- Ha a mosógépet padlóemelőn szereli be, a leesés kockázatának elkerülése érdekében rögzítse a készüléket biztonságosan.

Fapadlók (Álpadlók)

Ha fapadlóra szereli be a készüléket, használjon gumigyűrűket, hogy megelőzze a készülék túlzott rezgését és a padló egyenetlenségeit kompenzálja.

- A megfelelő rezgéscsillapítás érdekében azt javasoljuk, hogy helyezzen a készülék valamennyi lába alá legalább 15 mm vastagságú, legalább két párnafához csavarral rögzített gumigyűrűt ❶.

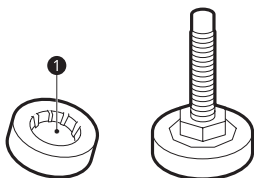

- Ha lehetséges, a helyiség azon sarkába szerelje be a készüléket, ahol a padló felülete a legegyenletesebb.
- A rezgés csökkentése érdekében használjon gumigyűrűket.

⚠ VIGYÁZAT

- Ez a készülék kizárólag háztartási célra készült, ipari felhasználásra nem alkalmas.
- Ha nem stabil padlóra (pl. fa padlóra) telepíti a készüléket, akkor a szavatosság nem terjed ki az instabil padló által okozott károkra és költségekre.

MEGJEGYZÉS

- A gumigyűrűket (cikkszám: **4620ER4002B**) az LG Electronics szervizközpontból szerezheti be.

Szellőzés

- Ügyeljen arra, hogy semmi ne akadályozza a levegő keringését a készülék körül pl. szőnyegek, lábtörlők stb.

Környezeti hőmérséklet

- Ne telepítse a készüléket olyan helyiségbe, ahol a hőmérséklet fagypont alá süllyedhet. A fagyott tömlők nyomás alatt felrobbanhatnak. Az elektromos vezérlőegység megbízhatósága fagypont alatt jelentősen lecsökkenhet.
- Ha a készülék kiszállítására télen, fagypont alatti hőmérséklet mellett kerül sor, a készülék használata előtt hagyja azt néhány óráig szobahőmérsékleten.

Elektromos csatlakozás

- Ne használjon hosszabbítókábelt vagy elosztót.
- Használat után mindig húzza ki a készülék tápkábelét a konnektorból, és szüntesse meg a vízellátást.
- A készüléket a hatályos elektromos előírásoknak megfelelő földelt aljzatba csatlakoztassa.
- A készüléket úgy kell elhelyezni, hogy a tápcsatlakozó könnyen hozzáférhető legyen.
- A csatlakozóaljzatnak a készülék valamelyik oldalától mérve maximum 1 méterre kell lennie.

⚠ FIGYELMEZTETÉS

- A készülék javítását csak szakképzett személyek végezhetik. A tapasztalatlan személyek által végzett javítások sérüléseket vagy a készülék meghibásodását okozhatják. Vegye fel a kapcsolatot az LG Electronics szervizközponttal.
- A csatlakozódugót egy, a helyi törvényeknek és rendeleteknek megfelelően felszerelt és földelt aljzatba kell csatlakoztatni.

A készülék kicsomagolása

A készülék leemelése a hungarocell alapról.

* Ez a funkció csak néhány modellen elérhető.

A karton és a szállítási anyagok eltávolítása után emelje le a készüléket a habanyag aljzatról.

- Biztosítsa, hogy az **1*** támasz az aljzattal együtt lejjön, és ne tapadjon hozzá a készülék aljához.
- Ha a csomagolás aljának **2** eltávolításához el kell fektetnie a készüléket, ezt óvatosan, körültekintően tegye, hogy megóvja a készülék oldalát a sérülésektől. Ne fektesse a készüléket az elülső vagy hátsó oldalára.

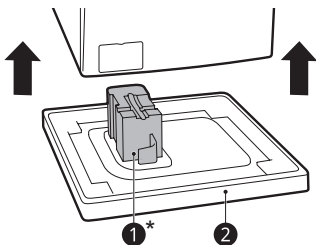

2 Távolítsa el a csavarszerkezeteket úgy, hogy kifelé húzva kissé ide-oda mozgassa.

3 Erősítse fel a fedősapkákat.

- Helyezze fel a tartozék dobozban található, vagy a gép hátoldalára felerősített fedősapkákat **2**.

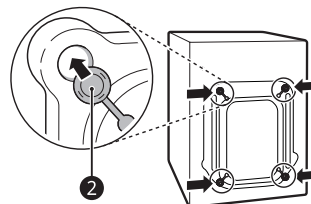

A készülék vízszintes beállítása

A szintezés ellenőrzése

A készülék vízszintes beállítása által kiküszöbölhetők a felesleges zajok és rezgések. A szerelés után ellenőrizze a készülék tökéletes vízszintes beállítását.

- Ha a készülék billeg a felső lap átlós irányú megnyomásakor, akkor ismét állítsa be a lábakat.

Csavarszerkezetek eltávolítása

1 Az alsó szállítócsavarokkal **1** kezdve a mellékelt csavarkulccsal teljesen lazítsa meg az összes szállítócsavart úgy, hogy az óramutató járásával ellentétes irányba forgatja azokat.

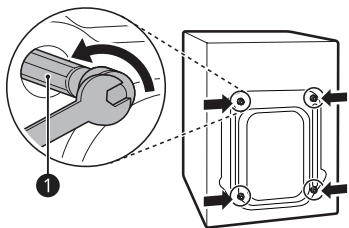

A lábak beállítása és szintezése

A készülék szerelésekor a készüléknek tökéletesen vízszintes helyzetben kell lennie.

- Ha a készülék nincs teljesen vízszintes helyzetben, akkor károsodhat, vagy üzemzavar léphet fel.

1 Forgassa el a szükséges mértékig az állítható lábakat, ha a padló egyenetlen.

- Ne illesszen fadarabokat stb. a lábak alá.
- Győződjön meg róla, hogy mind a négy láb stabilan nyugszik a padlón.

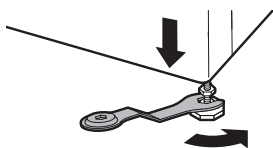
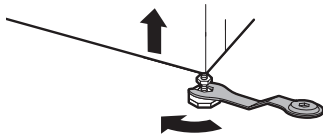

2 Ellenőrizze vízmértékkel **1**, hogy a készülék tökéletesen vízszintben van-e.

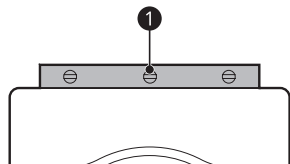

3 Rögzítse az állítható lábakat a biztosító anyákkal **2** úgy, hogy óramutató járásával ellentétes irányba forgatja azokat a készülék alja felé.

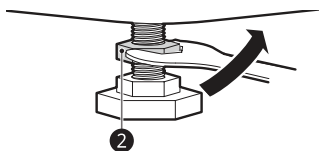

4 Ellenőrizze, hogy a készülék alján lévő összes biztosító anyát megfelelően meghúzta.

MEGJEGYZÉS

- A készülék megfelelő elhelyezése és szintezése hosszan tartó, normál és megbízható működést garantál.
- A készüléknek teljesen vízszintesen és stabilan kell állnia.
- Terhelés alatt nem „billeghet” egyik oldalról a másikra.
- Ügyeljen arra, hogy a készülék lábai ne legyenek nedvesek. Ennek elmulasztása rezgést és zajos működést eredményezhet.

A vízbevezető tömlő csatlakoztatása

Megjegyzés a csatlakoztatáshoz

- A víznyomásnak **100 kPa** és **1000 kPa** (1.0–10.0 kgf/cm²) között közé kell esnie. Ha a víznyomás **1000 kPa** felett van, akkor egy nyomáscsökkentő eszközt kell beszerezni.
- Ne húzza meg túl erősen a vízbevezető tömlőt az összes szelepnél.
- Rendszeresen ellenőrizze a tömlő állapotát, és szükség esetén cserélje ki.

A vízbevezető tömlő gumitömítésének ellenőrzése

A vízbevezető tömlőkhöz két gumitömítés **1** tartozik. Ezek a vízszivárgás megakadályozását szolgálják. Ügyeljen arra, hogy a csapoknál szoros legyen az illeszkedés.

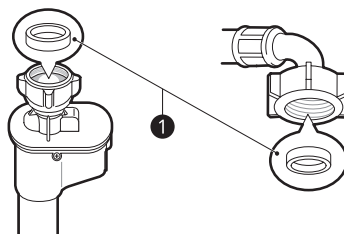
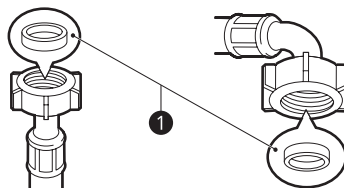

A tömlő csatlakoztatása a vízcsaphoz

Csavarmentes tömlő csatlakoztatása menetes vízcsaphoz

Csavarja rá a tömlő csatlakozóját a vízellátásra (¾"-es hollandi anyával).

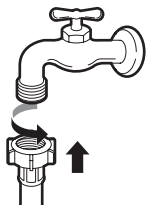

MEGJEGYZÉS

- Mielőtt a vízvezető tömlőt a vízcsaphoz csatlakoztatja, nyissa meg a csapot és öblítse ki a vízvezetékéből az esetleges idegen anyagokat (szennyeződést, homokot, fűrészport stb.). Hagyja a vizet kifolyni egy vödörbe, és ellenőrizze a víz hőmérsékletét.

A tömlő csatlakoztatása a készülékhez

Vezesse el a vízvezeték a vízhálózatához a készülék hátlapján.

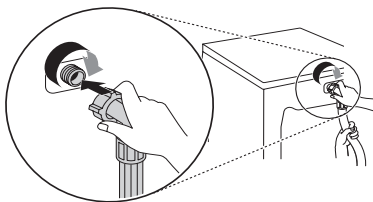

MEGJEGYZÉS

- Ha a csatlakoztatás elvégzése után a tömlőből szivárog a víz, ismételje meg újra a lépéseket. Hagyományos csaptípust használjon. Ha a csap négyszögletű vagy túl nagy, távolítsa el a vezetőlemezt, mielőtt a csapot az adapterbe helyezi.
- Biztosítsa, hogy a tömlő ne tudjon összegubancolódni vagy elakadni.

Vízleeresztő tömlő elhelyezése

Leeresztő szivattyús modellek esetében

A leeresztő tömlőnek a padlótól maximum **100 cm**-re kell elhelyezkednie. Ellenkező esetben lassan, vagy egyáltalán nem távozik a víz a készülékből.

- A leeresztő tömlő megfelelő rögzítése megakadályozza a padló vízszivárgásból eredő sérüléseit.

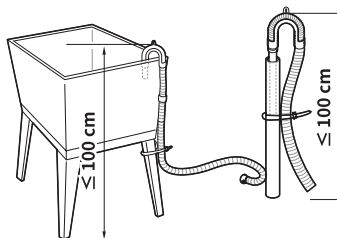
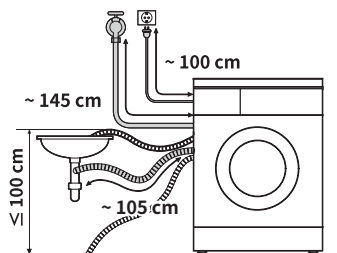

- Ha a vízleeresztő tömlő túl hosszú, ne próbálja meg a felesleges tömlőszakaszt visszatolni a készülékbe. Ez rendellenes zajokat okozhat.
- Ha a leeresztő tömlőt mosdókagylóra erősíti, szorosan rögzítse egy zsinórral.

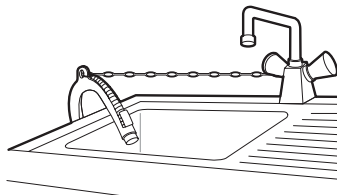

Üzemeltetés áttekintése

A készülék használata

Az első mosás előtt válassza ki a **Cotton (Pamut)** mosóprogramot, majd adja hozzá a mosószer felét. Indítsa el a mosógépet szennyes nélkül. Ezáltal eltávolítja a lehetséges maradványokat és vizet a dobból, amelyek a gyártás során esetleg benne maradtak.

- Válogassa szét a ruhaneműket és adagolja be a gépbe.
 - Válogassa szét a ruhaneműket szükség szerint az anyag típusa, a szennyezettség foka, a szín és a töltet tömege szerint. Nyissa ki az ajtót és tegye be a ruhákat a készülékbe.
- Adagoljon a készülékbe mosószert, illetve öblítőt.
 - Adagoljon megfelelő mennyiségű mosószert a mosószer-adagoló fiókba. Szükség esetén öntsön fehérítőt vagy öblítőt az adagolófiók megfelelő rekeszeibe.
- Kapcsolja be a készüléket.
 - Nyomja meg a **Bekapcsoló** gombot a készülék bekapcsolásához.
- Válassza ki a kívánt mosási ciklust.
 - A kívánt program kiválasztásához nyomja meg többször a program gombot, vagy forgassa el a programválasztó gombot.
 - Most adja meg a mosási hőmérsékletet és a centrifugálási sebességet. Figyeljen a ruhái címkéjén lévő jelzésekre.
- Indítsa el a programot.
 - Ezt a **Indítás/Szüneteltetés** gomb megnyomásával teheti meg. A készülék rövid ideig víz nélkül forgatja a ruhákat a betöltött ruhák súlyának le méréséhez. Ha **15 percen** belül nem nyomja meg a **Indítás/Szüneteltetés** gombot, a mosógép kikapcsol és minden beállítás elveszik.
- Program vége.
 - A mosási ciklus végén egy dallam hallatszik. Azonnal vegye ki a ruhákat a készülékből, hogy minél kevésbé gyűrődjenek össze. A ruhák eltávolításakor ellenőrizze, hogy nem akadtak-e kisebb ruhaneműk az ajtó szigetelésébe.

A szennyes ruha előkészítése

Válogassa szét a szennyeset a legjobb mosási eredmény érdekében, majd készítse elő azokat a kezelési címkén látható jelképek szerint.





A ruhák válogatása

- A legjobb mosási eredmény érdekében a ruhák címkéi és mosási hőmérsékletei alapján válogassa szét azokat. A mosáshoz állítsa be a centrifugálási sebességet.
- Szennyezettségi fok (magas, normál, alacsony). Ha lehetséges, az erősen szennyezett ruhákat nem mossa együtt az enyhén szennyezettekkel.
- Szín (fehér, világos, sötét): A sötét, vagy festett ruhákat a fehér, vagy világos színűektől elkülönítve mossa. A festett és a világos ruhák vegyes mosása megfestéshez, vagy a világosabb ruhák elszíneződéséhez vezethet.
- Szösz (szöszölő, szöszgyűjtő): A szöszölő és a szösz vonzó ruhákat mindig külön mossa. A szöszölő ruhák szöszökkel vonhatják be a szöszgyűjtő ruhákat.

A ruhák kezelési címkéjének ellenőrzése

A kezelési címkéken használt jelzések

A jelzések leírják az adott ruhanemű anyagát, és elmagyarázzák a szükséges mosási programot.

Jelzés	Mosás / anyag típusa
	<ul style="list-style-type: none"> Normál mosás Pamut, vegyes anyag
	<ul style="list-style-type: none"> Szintetikus Szintetikus, vegyes anyag
	<ul style="list-style-type: none"> Speciális kímélő mosás kímélő
	<ul style="list-style-type: none"> Csak kézi mosás Gyapjú, selyem
	<ul style="list-style-type: none"> Ne mossa

MEGJEGYZÉS

- A jelzések alatti vonások információval szolgálnak az anyag típusáról és a megengedett maximális mechanikai igénybevételről.

Ruhák ellenőrzése betöltés előtt

- Kombinálja a nagy és kisméretű tételeket. Először a nagyobb méretű ruhákat töltsé be. A nagy méretű ruhák maximum a teljes töltet felét tegyék ki.
- Soha ne mosson egyetlen ruhaneműt. A terhelés kiegyenlítéséhez tegyen be 1-2 hasonló vagy kisebb ruhaneműt.
- Ellenőrizze, hogy minden zseb üres-e. Az olyan tárgyak, mint a szögek, hajcsatok, gyufák, tollak, érmék és kulcsok a készülékben és a ruhákban is kárt tehetnek.

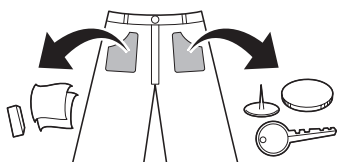

- A kényes ruhadarabokat (harisnya, merevítő melltartó) mosóhálóban mossa.
- Húzza fel a cipzárat és rögzítse a kapcsokat és pertliket, hogy ne akadhassanak bele a többi ruhába.
- A szennyeződések és foltok előkezeléséhez dörzsöljön egy kevés feloldott mosószert a foltra.
- Ellenőrizze a rugalmas tömítést (szürke) és távolítsa el minden kis tárgyat.

⚠ VIGYÁZAT

- Ellenőrizze, hogy a ruhadarabok beakadtak-e az ajtó és a tömítés közé, mert ez esetben mosás közben sérülhetnek.

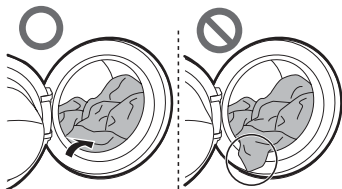

- A ruhák és az ajtó-tömítés sérülésének elkerülése érdekében távolítsa el minden ruhaneműt a rugalmas tömítésből.

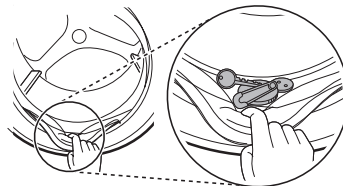

Mosószert és öblítőt adagolása





Mosószert adagolás

- A mosószert a mosószert gyártójának utasításai szerint használja, és mindig a ruha típusának, színének és szennyezettség fokának, valamint a mosási hőmérsékletnek megfelelő mosószert válasszon.
- Ha túl erős a habzás, akkor csökkentse a mosószert mennyiségét.
- A túl sok mosószert túl nagy habzást eredményez, így a mosás nem lesz jó minőségű.
- Folyékony mosószert használata esetén kövesse a mosószert gyártójának utasításait.
- Ha a mosási ciklust azonnal elindítja, akkor a folyékony mosószert közvetlenül a fő mosószert adagoló fiókba öntheti.
- Ne használjon folyékony mosószert a **Delay End (Késleltetett befejezés)** és **Pre Wash (Előmosás)** funkciók használata esetén, mivel a folyadék időközben megszilárdulhat.
- A mosószert mennyiségét a víz hőmérsékletéhez, keménységéhez, valamint a betöltött ruhák méretéhez és szennyezettség szintjéhez kell igazítani. A legjobb eredmények érdekében kerülje a túlzott habképződést.
- A mosószert és a víz hőmérséklet kiválasztása előtt ellenőrizze a ruha címkéjét.
- Adott típusú ruhához csak a megfelelő mosószerteket használja.
 - A folyékony mosószerek gyakran speciális felhasználási módúak, pl. színes ruha, gyapjú, kényes anyag vagy sötét ruha.
 - Mosóporok minden ruhatípusúhoz megfelelőek.
 - A fehér és halvány színű ruhák hatékonyabb mosásához használjon mosóport és fehérítőt.
 - A mosószert a mosási ciklus elején beadagolásra kerül a készülékbe az adagoló-fiókból.

MEGJEGYZÉS

- Ügyeljen arra, hogy a mosószer ne keményedjen meg. Ez dugulásokhoz, nem megfelelő öblítéshez és szagok kialakulásához vezethet.
- Teljes töltet: A gyártó javaslatainak megfelelően.
- Részleges töltet: A normál mennyiség $\frac{3}{4}$ része
- Minimális töltet: A teljes töltet $\frac{1}{2}$ része

Mosószer adagolása

- Mosószer csak főmosáshoz ① → 
- Mosószer előmosáshoz ② és főmosáshoz ① →   

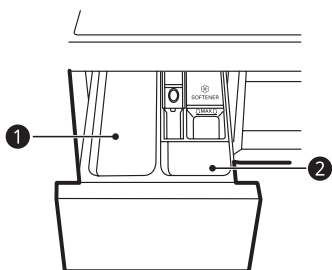

MEGJEGYZÉS

- Ügyeljen arra, hogy mindig megfelelő mennyiségű mosószerrel használjon. A túl sok mosószer, fehérítő vagy öblítő használata vízszivárgást okozhat, ill. az öblítő idő előtt lefolyhat.
- A **Pre Wash (Előmosás)** opció kiválasztásakor válassza ketté az adagot: $\frac{1}{3}$ előmosás, $\frac{2}{3}$ főmosás.

Mosószer-tabletta adagolása

Mosószer-tabletta is elérhető a ruhák kimosásához.

- 1 Nyissa ki az ajtót és tegye a tablettákat a dobba.

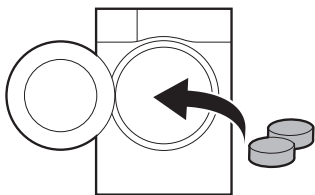

- 2 Tegye a ruhákat a dobba, majd csukja be az ajtót.

MEGJEGYZÉS

- Ne tegyen tablettákat az adagolófiókba.

Öblítő adagolása

- Az öblítőt a maximum vonalig töltsé be.

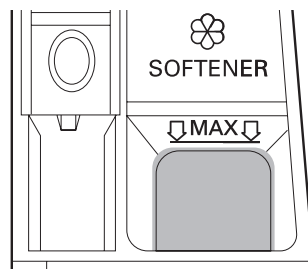

- Óvatosan zárja be az adagolófiókat.
- 2 napnál hosszabb ideig ne hagyja az öblítőt az adagoló-fiókban. Az öblítő megszilárdulhat.
- Az öblítő adagolása automatikusan történik az utolsó öblítési ciklusban.
- A víz szivattyúzása közben ne nyissa ki a fiókot.
- Ne használjon oldószereket (pl. benzolt stb.).

MEGJEGYZÉS

- Ha a maximum jelölésnél több öblítőt tölt be, akkor túl korai beadagolás történhet, ami foltot hagyhat a ruhákon.
- Ne öntsön öblítőt közvetlenül a ruhákra, mivel ez foltokat hagyhat rajtuk.

Vízlágyító adagolása

A vízlágyító (mint például a vízkő elleni szer) használatával csökkenthető a mosószer mennyisége kemény víz esetén.

- Először adja hozzá a mosószerrel, majd a vízlágyítóval. Annnyit oldjon fel, amennyi a csomagoláson látható.

Vezérlőpanel

Vezérlőpanel funkciói

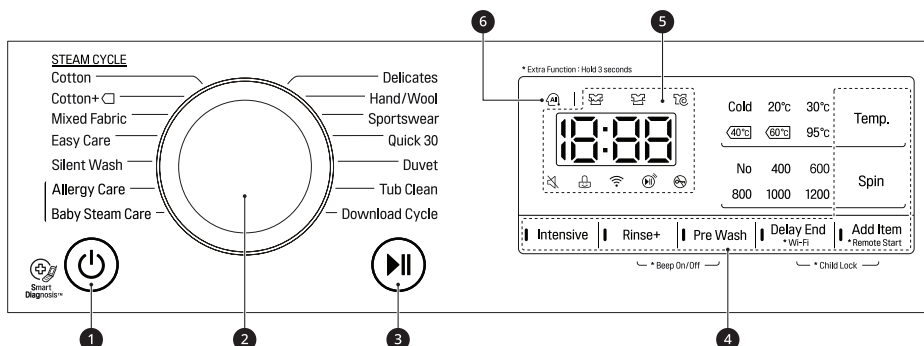

1 Bekapcsoló gomb

- Nyomja meg a **Bekapcsoló** gombot a készülék be- vagy kikapcsolásához.

2 Programválasztó gomb

- A készülékben különböző ruhatípusokhoz alkalmas programok érhetők el.
- A kiválasztott programot egy felvillanó fény jelzi.

3 Indítás/Szüneteltetés gomb

- A mosási ciklus elindításához, vagy szüneteltetéséhez nyomja meg a **Indítás/Szüneteltetés** gombot.
- A mosási ciklus ideiglenes leállításához nyomja meg a **Indítás/Szüneteltetés** gombot.



4 Speciális beállítások és funkciók

- A speciális beállítások és funkciók segítségével testre szabhatja a programokat.
- A speciális funkciók használatához nyomja és tartsa lenyomva a vonatkozó gombot 3 másodpercig. A vonatkozó szimbólum megjelenik a kijelzőn.
- A **Remote Start (Távindítás)** funkció használatához, lásd **INTELLIGENS FUNKCIÓK** részt.
- Itt egy további programot választhat ki, melynek kiválasztását egy kigyulladófény jelzi.
 - 📶 : Ez az ikon akkor világít, ha a készüléket csatlakoztatta az otthoni Wi-Fi hálózatra.

5 Kijelző

- A kijelző a beállítások, a fennmaradó idő, az opciók és az állapotüzenetek megjelenítésére szolgál. A készülék bekapcsolásakor az alapértelmezett beállítások világítanak a kijelzőn.
 - 18:00 : Amikor kiválaszt egy programot, a kiválasztott program alapértelmezett ideje jelenik meg. Az alapértelmezett idő a kiválasztott opciónak megfelelően módosulhat.
 - 🧺 : Amikor a ruhákat éppen mossa a gép, akkor ez az ikon villan fel.
 - 🧺 : Amikor egy mosási program befejezése után a ruhákat éppen öblíti a gép, akkor ez az ikon villan fel.
 - 🌀 : Amikor a készülék centrifugálja a ruhát a víz eltávolításához, akkor ez az ikon villan fel.
 - 🚪 : Amikor ez az ikon kigyullad, az ajtót nem lehet kinyitni.

6 AI DD

- AI DD  biztosítja a kívánt mosást és centrifugázást.
-  akkor aktív, ha **Cotton (Pamut)**, **Mixed Fabric (Vegyés ruhanemű)** és **Easy Care (Szintetikus)** programokat választottunk és működtetünk.

Programtáblázat

Mosási program

Program	Cotton (Pamut)	Maximális töltet	Becslés
Leírás	A többféle dob mozgás kombinálásával jobb eredményt biztosít. Színtartós ruhákhoz (ingek, hálóingek, pizsamák stb.) és közepesen szennyezett pamut ruhákhoz (alsóneműk).		
Megfelelő hőmérséklet	40 °C (Hideg - 95 °C)		
Max. centrifugálási sebesség	1200 fordulat/perc		

Program	Cotton+ (Pamut+)	Maximális töltet	Becslés
Leírás	Optimális mosási eredményt biztosít nagy mennyiségű szennyes esetén, alacsonyabb energiafelhasználással. Színtartós ruhákhoz (ingek, hálóingek, pizsamák stb.) és közepesen szennyezett pamut ruhákhoz (alsóneműk).		
Megfelelő hőmérséklet	60 °C (Hideg - 60 °C)		
Max. centrifugálási sebesség	1200 fordulat/perc		

Program	Mixed Fabric (Vegyés ruhanemű)	Maximális töltet	3 kg
Leírás	Többféle anyag egyidejű mosását teszi lehetővé. Többféle anyaghoz, kivéve a speciális ruhaneműket (selyem/kényes, sportruházat, sötét ruhák, gyapjú, paplan/függöny).		
Megfelelő hőmérséklet	40 °C (Hideg - 60 °C)		
Max. centrifugálási sebesség	1200 fordulat/perc		

Program	Easy Care (Szintetikus)	Maximális töltet	3 kg
Leírás	Ez a program olyan, különleges bánásmódot nem igénylő ingek mosására alkalmas, melyeket mosás után nem szükséges vasalni. Nejlon, akril és poliészter ruhaneműkhöz.		
Megfelelő hőmérséklet	40 °C (Hideg - 60 °C)		
Max. centrifugálási sebesség	1200 fordulat/perc		

Program	Silent Wash (Csendes mosás)	Maximális töltet	3 kg
Leírás	Kevesebb zajjal és vibrálással jár, és az éjszakai áram használatával pénzt takarít meg. Színtartós ruhákhoz (ingek, hálóingek, pizsamák stb.) és enyhén szennyezett fehér ruhaneműk (alsóneműk).		
Megfelelő hőmérséklet	40 °C (Hideg - 60 °C)		
Max. centrifugálási sebesség	1000 fordulat/perc		

Program	Allergy Care (Antiallergén)	Maximális töltet	3 kg
Leírás	Segít az olyan allergén anyagok hatékony eltávolításában, mint a poratka, pollen vagy állatszőr.		
Megfelelő hőmérséklet	60 °C		
Max. centrifugálási sebesség	1200 fordulat/perc		

Program	Baby Steam Care (Babaruha gőzzel)	Maximális töltet	3 kg
Leírás	Kíméletes mozgatás és gőztisztítás által nagyobb teljesítménnyel tisztít.		
Megfelelő hőmérséklet	60 °C		
Max. centrifugálási sebesség	1000 fordulat/perc		

Program	Delicates (kímélő)	Maximális töltet	2 kg
Leírás	Kényes ruhákhoz, például alsónemű, blúz stb.		
Megfelelő hőmérséklet	20 °C (Hideg - 40 °C)		
Max. centrifugálási sebesség	800 fordulat/perc		

Program	Hand/Wool (Kézi/gyapjú)	Maximális töltet	1,5 kg
Leírás	Kézzel és mosógéppel mosható kényes ruhákhoz, például mosható gyapjú, női fehérnemű, női ruhák stb. (Használjon mosószert a mosógépben mosható gyapjúkhoz). Gyapjúhoz, selyemhez, kézzel mosható ruhákhoz, kényes és könnyen sérülő ruhadarabokhoz.		
Megfelelő hőmérséklet	30 °C (Hideg - 40 °C)		
Max. centrifugálási sebesség	800 fordulat/perc		

Program	Sportswear (Sportruházat)	Maximális töltet	2 kg
Leírás	Speciális ruhaneműkhöz, például sportruházathoz és szabadtéri viseletekhez. Coolmax, gore-tex, gyapjú és sympatex anyagokhoz.		
Megfelelő hőmérséklet	40 °C (Hideg - 40 °C)		
Max. centrifugálási sebesség	800 fordulat/perc		

Program	Quick 30	Maximális töltet	2 kg
Leírás	Gyors program kis mennyiségű, enyhén szennyezett ruhához.		
Megfelelő hőmérséklet	20 °C (Hideg - 40 °C)		
Max. centrifugálási sebesség	1200 fordulat/perc		

Program	Duvet (Ágynemű)	Maximális töltet	egy darab ruhanemű
Leírás	Nagy ruhaneműkhöz, például ágytakaró, párna, kanapéhuzat stb. Pamut ágyneműkhöz, kivéve a speciális anyagokhoz (kényes, gyapjú, selyem stb.), amelyekben töltelék van: paplan, párna, takaró, kanapéhuzat kis töltelékkel.		
Megfelelő hőmérséklet	Hideg (Hideg – 40 °C)		
Max. centrifugálási sebesség	1000 fordulat/perc		

Program	Tub Clean (Dobtisztítás)
Leírás	Ez a speciális funkció a készülék belsejének tisztítására való.

Program	Download Cycle (Programletöltés)	Maximális töltet	egy darab ruhanemű
Leírás	A Download Cycle (Programletöltés) opcióval új és speciális programokat tölthet le a mosógépére az okostelefonja segítségével. Az alapértelmezett program a Rinse + Spin (Öblítés + Centrifugálás) .		
Megfelelő hőmérséklet			
Max. centrifugálási sebesség	1200 fordulat/perc		

MEGJEGYZÉS

- Válassza ki a kívánt programhoz a megfelelő mosási hőmérsékletet és centrifugálási sebességet.
- Mosáskor mindig figyeljen a ruhái kezelési címkéjén lévő jelzésekre.
- A tényleges max. centrifugálási sebesség a modelltől, a programtól és a töltet jellemzőitől függően eltérhet.

Extra opciók

Program	Pre Wash (Előmosás)	Delay End (Késleltetett befejezés)	Add Item (Ruhadarab hozzáadása)	Rinse+ (Öblítés+)	Intensive (Intenzív)
Cotton (Pamut)	●	●	●	●	●
Cotton+ (Pamut+)	●	●	●	●	
Mixed Fabric (Vegyes ruhanemű)	●	●	●	●	●
Easy Care (Szintetikus)	●	●	●	●	●
Silent Wash (Csendes mosás)		●	●	●	●
Allergy Care (Antiallergén)		●	●	●	●
Baby Steam Care (Babaruha gőzzel)		●	●	●	●
Delicates (kímélő)		●	●	●	●
Hand/Wool (Kézi/gyapjú)		●	●	●	●
Sportswear (Sportruházat)		●	●	●	●
Quick 30	●	●	●	●	●
Duvet (Ágynemű)		●	●	●	●
Tub Clean (Dobtisztítás)					
Download Cycle (Programletöltés)		●	●	●	

* Ez az opció automatikusan a program részét képezi, és nem törölhető.

Fogyasztási adatok

Főmosás programok

F*WN*						
Program	Temp. (Víz hőmérséklet) (°C)	Töltet (kg)	Időtartam (ó:pp)	Víz (L)	Energia (kWh)	Maradék nedvesség (%)
Cotton+ (Pamut+) □*	60°C	7	03:43	41	0,77	53
	60°C	3,5	03:43	37	0,49	53
	40°C	3,5	03:27	37	0,49	53

* A szabvány pamut program a **Cotton+ (Pamut+)** □, 60°C teljes töltettel, **Cotton+ (Pamut+)** □, 60°C féltöltettel, és **Cotton+ (Pamut+)** 40°C féltöltettel a **(EU) No. 1061/2010** és **EN 60456** rendelkezéseknek megfelelően.

MEGJEGYZÉS

- A vizsgálati eredmények a következő tényezőktől függenek: víznyomás, a víz keménysége, bemeneti víz hőmérséklete, helyiség hőmérséklete, töltet típusa és mennyisége, mosószer típusa és mennyisége, az elektromos hálózat ingadozásai és a kiválasztott további programok.
- Semleges mosószer használata javasolt.
- A tényleges mosási hőmérséklet eltérhet a mosási programok táblázatban jelzett értékeitől.

Speciális beállítások és funkciók

A speciális beállítások és funkciók segítségével testre szabhatja a programokat.

Rinse (Öblítés)

A **Rinse+ (Öblítés+)** gomb lenyomásával kiválaszthatja ennél az opciónál az öblítések számát. Ez a program azoknak ajánlott, akiknek mosószer allergiájuk van.

Rinse+ (Öblítés+)

Ezzel az opcióval adhat hozzá még egy öblítést.

Pre Wash (Előmosás)

Ezzel az opcióval moshat erősen szennyezett ruhákat.

- 1 Nyomja meg a **Bekapcsoló** gombot.
- 2 Válasszon ki egy mosási programot.
- 3 Nyomja meg a **Pre Wash (Előmosás)** gombot.
- 4 Nyomja meg a **Indítás/Szüneteltetés** gombot.

Intensive (Intenzív)

Ezzel az opcióval moshat normál és erősen szennyezett ruhákat.

- 1 Nyomja meg a **Bekapcsoló** gombot.
- 2 Válasszon ki egy mosási programot.
- 3 Tartsa lenyomva a **Intensive (Intenzív)** gombot 3 másodpercig.
- 4 Nyomja meg a **Indítás/Szüneteltetés** gombot.

Delay End (Késleltetett befejezés)

Ezzel a funkcióval indíthatja el és állíthatja le a készüléket automatikusan egy megadott időintervallum elteltével.

- 1 Nyomja meg a **Bekapcsoló** gombot.
- 2 Válasszon ki egy mosási programot.
- 3 Nyomja meg a **Delay End (Késleltetett befejezés)** gombot a szükséges idő beállításához.
- 4 Nyomja meg a **Indítás/Szüneteltetés** gombot.

MEGJEGYZÉS

- A késleltetési idő a program végét, nem pedig a program elejét jelöli. A tényleges mosási idő a hőmérséklet, a betöltött ruhák mennyisége és egyéb tényezők függvényében eltérő lehet.
- A funkció törléséhez nyomja meg a **Bekapcsoló** gombot.
- Ilyen opció alkalmazásakor kerülje a folyékony mosószer használatát.

Wi-Fi

Amikor csatlakozik a WLAN-hoz, a **Wi-Fi** ikon kigyullad a vezérlőpanelen.

Add Item (Ruhadarab hozzáadása)

Ezzel az opcióval a mosási program elindítása után hozzáadhat, vagy kivehet egy ruhadarabot.

- 1 Nyomja meg a **Add Item (Ruhadarab hozzáadása)** gombot, amikor a LED-lámpa világít.
- 2 Nyissa ki az ajtót, miután az feloldotta a reteszelést.
- 3 Rakja be, vagy vegye ki az adott ruhadarabokat.
- 4 Csukja be az ajtót, és nyomja meg a **Indítás/Szüneteltetés** gombot.

MEGJEGYZÉS

- Biztonsági okokból az ajtó zárva marad, amíg a dob belsejében magas a vízszint vagy a hőmérséklet. Ilyenkor nem lehet ruhadarabot hozzáadni/kivenni.

Temp. (Víz hőmérséklet)

Ez a gomb a választott program mosási és öblítési hőmérsékletének kiválasztására szolgál. Nyomja meg a gombot, amíg fel nem villan a kívánt beállítás. Az öblítési ciklusok hideg vizet használnak.

- A mosandó ruhaneműk típusának megfelelő vízhőmérsékletet válasszon. A legjobb eredmények érdekében kövesse a címkén látható utasításokat.

Spin (Centrifugálás)

Ezzel az opcióval állíthatja be a centrifugálás erősségét. A sebesség módosításához többször nyomja meg a **Spin (Centrifugálás)** gombot.

- 1 Nyomja meg a **Bekapcsoló** gombot.
- 2 Válasszon ki egy mosási programot.
- 3 A kívánt fordulatszám kiválasztásához nyomja meg a **Spin (Centrifugálás)** gombot.
- 4 Nyomja meg a **Indítás/Szüneteltetés** gombot.

MEGJEGYZÉS

- Amennyiben a **No (Nem)** opciót kiválasztja, a mosógép a gyors leeresztés érdekében egy rövid ideig tovább forgatja a dobot.

Beep On/Off (Hangjelzés be/kikapcsolása)

Ez a funkció csak a készülék működése közben érhető el.

- A funkció beállításához tartsa lenyomva 3 másodpercig egyszerre a **Rinse+ (Öblítés+)** és a **Pre Wash (Előmosás)** gombokat.

MEGJEGYZÉS

- Ha beállította ezt a funkciót, a beállítás a készülék kikapcsolása után is aktív marad.
- A hangjelzés kikapcsolásához egyszerűen ismétlje meg ezt a folyamatot.

Child Lock (Gyerekzár)

A funkció használatával letilthatja a kezelőpanel gombjait. Ezzel a funkcióval megakadályozhatja, hogy a gyermekek módosítsák a mosási programokat, illetve működtessék a készüléket.

MEGJEGYZÉS

- E funkció beállítása után a **Bekapcsoló** gomb kivételével minden gomb zárva van.
- Amikor a vezérlők zárva vannak, a **CL** és a hátralévő idő felváltva megjelenik a képernyőn mosás közben, amikor a Gyerekzár be van kapcsolva.
- A készülék kikapcsolása nem állítja vissza ezt a funkciót. Önnek inaktívnálnia kell ezt a funkciót, mielőtt hozzáférhetne bármely más funkcióhoz.

A vezérlőpanel reteszelése

- 1 Kapcsolja be az áramellátást.
- 2 A funkció aktiválásához tartsa lenyomva 3 másodpercig a **Delay End (Késleltetett befejezés)** és a **Add Item (Ruhadarab hozzáadása)** gombokat.
 - A készülék sípoló hangjelzést ad, és a kijelzőn a **CL** jelenik meg.

A vezérlőpanel reteszelésének feloldása

- 1 Kapcsolja be az áramellátást.
- 2 A funkció deaktiválásához tartsa lenyomva 3 másodpercig a **Delay End (Késleltetett befejezés)** és a **Add Item (Ruhadarab hozzáadása)** gombokat.

LG SmartThinQ alkalmazás használata

Ez a funkció csak a  vagy  logóval ellátott modelleknél érhető el.

Az LG SmartThinQ használata előtt

- 1 Ellenőrizze a készülék és a Wi-Fi router közötti távolságot.
 - Ha a távolság a készülék és a vezeték nélküli útválasztó között nagy, a jelerősség gyenge lesz. Hosszú ideig tart a regisztrálás, vagy a telepítés sikertelen.
- 2 Kérjük, kapcsolja ki a **Mobil adatot** az okostelefonján.

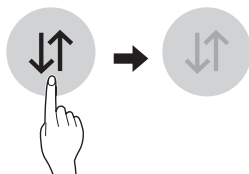

- 3 Csatlakoztassa okos-telefonját a vezeték nélküli útválasztóhoz.

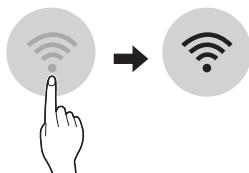

MEGJEGYZÉS

- A Wi-Fi kapcsolat ellenőrzéséhez, nézze meg, hogy világít-e a **Wi-Fi**  ikon a kezelőpanelen.
- A készülék csak a 2,4 GHz-es Wi-Fi hálózatokat támogatja. Hálózati frekvenciája ellenőrzéséhez, forduljon az Internet szolgáltatóhoz, vagy olvassa el a vezeték nélküli útválasztó kézikönyvét.
- Az **LG SmartThinQ** nem vállal felelősséget semmilyen hálózati probléma vagy hiba, üzemzavar, vagy a hálózati kapcsolat gond esetén.

- Amennyiben a készülék nem tud kapcsolódni a Wi-Fi hálózathoz, akkor lehet, hogy túl messze van a jeladótól (router). A Wi-Fi jel erősségének növeléséhez, szerezzen be egy Wi-Fi erősítőt (hatótávnyelőt).
- A Wi-Fi kapcsolat nem jön létre vagy megszakadhat az otthoni hálózati környezet miatt.
- Megtörténhet, hogy a hálózati kapcsolat nem működik megfelelően az internet szolgáltató miatt.
- A környező vezeték nélküli környezetben lehet, hogy a vezeték nélküli hálózati szolgáltatás lassú.
- A készüléket nem lehet regisztrálni a vezeték nélküli jelátvitellel felmerült problémák miatt, Áramtalanítsa a készüléket, és várjon körülbelül egy percet, mielőtt újra próbálkozna.
- Ha a tűzfal engedélyezett a vezeték nélküli útválasztón, kapcsolja ki a tűzfalat, vagy adjon meg egy kivételt.
- A vezeték nélküli hálózat neve (SSID) ékezet nélküli betűk és számok kombinációja kell legyen. (Ne használjon speciális karaktereket)
- Az okostelefon felhasználói felülete (UI) változhat a mobil operációs rendszere (OS) és a gyártó függvényében.
- Amennyiben az útválasztóbiztonsági protokollja **WEP** értékre van beállítva, meghiúsulhat a kapcsolat létrehozása. Kérjük, válasszon másik biztonsági protokollt (ajánlott: **WPA2.**) és regisztrálja ismét a terméket.

LG SmartThinQ telepítése

Keresse meg az **LG SmartThinQ** alkalmazást okostelefonján, a Google Play vagy az Apple App áruházban. Kövesse az utasításokat az alkalmazás letöltéséhez és telepítéséhez.

Wi-Fi funkció

Kommunikáljon a készülékkel egy okostelefon és a kényelmes intelligens funkciók segítségével.

Mosási ciklus (Remote Start (Távindítás), Download Cycle (Programletöltés))

Állítsa be vagy le kedvenc ciklusát és üzemeltesse távirányítással.

Tub Clean (Dobtisztítás) Útmutató

Ez a funkció megmutatja, hogy hány ciklus van hátra mielőtt le kell futtatni a **Tub Clean (Dobtisztítás)** ciklust.

Energiamonitorozás

Ellenőrizze a legutóbb használt ciklusok energiafogyasztását és a havi átlagot.

Smart Diagnosis

A használati mintázat alapján ez a funkció hasznos információkat nyújt a készüléknél jelentkező problémák diagnosztizálásánál és megoldásánál.

Beállítások

Különbféle funkciók állnak rendelkezésre.

Figyelmeztetések gomb

Ez a funkció az állapotértékelések elküldését szolgálja, így a felhasználó fel tudja ismerni a készülék állapotát. Az értesítések akkor is megjelennek, ha az **LG SmartThinQ** alkalmazás ki van kapcsolva.

MEGJEGYZÉS

- Ha lecseréli a Wi-Fi útválasztóját, internetszolgáltatóját vagy jelszavát, akkor törölje a regisztrált készüléket az **LG SmartThinQ** alkalmazásból, majd regisztrálja újra.
- Fenntartjuk a jogot arra, hogy előzetes értesítés nélkül a készülék fejlesztése érdekében módosítsuk az applikációt.
- A tulajdonságok típusfüggők.

A készülék használata távolról

Remote Start (Távindítás)

Használjon egy okostelefont készüléke távvezérléséhez. Figyelheti a mosóciklus működését, így megtudja mennyi idő maradt még a ciklusból.

A funkció használata

- 1 Nyomja meg a **Bekapcsoló** gombot.
- 2 Helyezze a ruhákat a dobba.
- 3 Nyomja meg és tartsa lenyomva a **Remote Start (Távindítás)** gombot 3 másodpercig a funkció bekapcsolásához.

- 4 Indítsa a ciklust az **LG SmartThinQ** alkalmazással okostelefonjáról.

MEGJEGYZÉS

- A funkció aktiválása után, okostelefonnal elindíthatja a programot az **LG SmartThinQ** alkalmazásból. Ha a ciklus nem indul, a készülék vár a ciklus elindításához, amíg ki nem kapcsolják vagy le nem tiltják a távolról az alkalmazással.
- Amikor ezt a funkciót bekapcsolják, az ajtó automatikusan bezár.

A funkció letiltása

Ha ezt a funkciót aktiválta, nyomja le és tartsa lenyomva a **Remote Start (Távindítás)** gombot 3 másodpercig a funkció inaktíválásához. Ezt a funkciót ki kell kapcsolni ahhoz, hogy a készüléket kézi vezérléssel használni lehessen.

Download Cycle (Programletöltés)

Töltsön le új és különleges programokat, amelyek nem szerepelnek a készülék alapvető programjai között.

A sikeresen regisztrált készülékek letölthetik a készülékre jellemző számos különféle speciális programokat.

Egyszerre csak egy programot lehet tárolni a készüléken.

Miután a program letöltése a készülékre befejeződött, a termék megtartja azt mindaddig amíg egy újat letöltenek.

A vezeték nélküli LAN modul specifikációi

Modell	LCW-004
Frekvenciatartomány	2412 és 2472 MHz között
Kimeneti teljesítmény (max.)	IEEE 802.11b:17.82 dBm IEEE 802.11g:17.72 dBm IEEE 802.11n:16.61 dBm

Vezeték nélküli funkció S/W verzió: V 1.0

A felhasználó érdekében a készüléket a testtől legalább 20 cm távolságra kell felszerelni és üzemeltetni.

Megfelelőségi nyilatkozat



Az LG Electronics ezennel kijelenti, hogy a rádiófrekvenciás mosógép megfelel a 2014/53/EU irányelvnek. Az EU Megfelelőségi nyilatkozat teljes szövege elérhető a következő weboldalon:

<http://www.lg.com/global/support/cedoc/cedoc#>

LG Electronics European Shared Service Centre
B.V

Krijgsman 1

1186 DM Amstelveen

Hollandia

Intelligens diagnózis okostelefon használatával

Ez a funkció csak a vagy logóval ellátott modelleknél érhető el.

Ezt a funkciót akkor használja, ha az LG Electronics vevőszolgálatának pontos diagnózisára van szüksége, abban az esetben ha a készülék hibásan működik vagy meghibásodik.

Ez a funkció csak akkor kapcsolható be, ha a készülék áram alatt van. Ha a készülék nem képes bekapcsolni, akkor a funkció használata nélkül kell elvégezni a hibaelhárítást.

Energiafogyasztás készenléti állapotban

Energiafogyasztás készenléti állapotban	0,5 W
Hálózati készenlét energiafogyasztás	2,0 W
Az időtartam, amelynek elteltével az energiagazdálkodási vagy más hasonló funkció a berendezést automatikusan készenléti és/vagy kikapcsolt és/vagy hálózatvezérelt készenléti üzemmódba állítja.	20 perc.

Információk a nyílt forráskódú szoftverrel kapcsolatban

A termékben található GPL, LGPL, MPL és más nyílt forráskódú licenck kódjainak beszerzése érdekében látogasson el a <http://opensource.lge.com> webhelyre.

A forráskód mellett minden hivatkozott licencfeltétel, jótállási nyilatkozat és szerzői jogi közlemény letölthető.

Az LG Electronics a vonatkozó költségeknek megfelelő összegért (az adathordozó, a szállítás és a kezelés költségei) CD-ROM-on is biztosítani tudja Önnek a nyílt forráskódot, ha írásos kérelmet küld az opensource@lge.com e-mail-címre. Ez az ajánlat a termék utolsó kiszállításának idejétől számított három évig érvényes. Ez az ajánlat mindenki számára érvényes, akihez eljut ez az információ.

A Smart Diagnosis használata

Smart Diagnosis a vevőszolgálaton keresztül

Ezt a funkciót akkor használja, ha az LG Electronics vevőszolgálatának pontos diagnózisra van szüksége, abban az esetben ha a készülék hibásan működik vagy meghibásodik. Ezt a funkciót csak a szervizképviselővel való kapcsolatfelvételhez használja, normál működés esetén ne.

- 1 Nyomja meg a **Bekapcsoló** gombot a készülék bekapcsolásához.
 - Ne nyomjon meg más gombot.
- 2 Ha az ügyfélszolgálat arra kéri, tegye mobiltelefonja mikrofonját a **Smart Diagnosis** ikon közelébe.

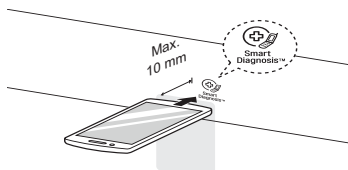

- 3 Tartsa lenyomva 3 másodpercig a **Temp. (Víz hőmérséklet)** gombot.
- 4 Tartsa a telefont ezen a helyen, amíg az adattovábbítás be nem fejeződik. A kijelzőn megjelenik az adattovábbítás fennmaradó ideje.
 - A legjobb eredmények érdekében az adattovábbítás közben ne mozdítsa el a telefont.
 - Ha az ügyfélszolgálati munkatárs nem tudja pontosan rögzíteni az adatokat, elképzelhető, hogy meg kell ismételni a műveletet.

- 5 Amikor a visszaszámlálás befejeződik és az adattovíteli hang megszűnik, folytassa a beszélgetést az ügyfélszolgálati munkatárssal, aki az átküldött adatok alapján segít a probléma megoldásában.

MEGJEGYZÉS

- Ez a funkció függ a helyi hívás minőségétől.
- A kommunikációs teljesítmény javul, és jobb szolgáltatást kaphat, ha a vezetékes telefont használja.
- Ha az adattovitel rossz a hívás gyenge minősége miatt, nem biztos, hogy a legjobb diagnózist kapja.

! FIGYELMEZTETÉS

- Az áramütés kockázatának elkerülése érdekében tisztítás előtt mindig húzza ki a készüléket. Ennek elmulasztása súlyos sérülést, tüzet, áramütést vagy halált okozhat.
- A készülék tisztításához soha ne használjon erős hatású vegyszereket, súroló hatású tisztítószerket vagy oldószereket. Ezek kárt tehetnek a készülék felületében.

Tisztítás minden mosás után

Karbantartás mosás után

- A mosási ciklus után törölje át az ajtót és az ajtó tömítést, hogy eltávolítson minden nedvességet.
- Hagyja kissé nyitva az ajtót, hogy a dob kiszáradhasson.
- Törölje le a nedvességet a készülékről egy száraz törölkendővel.

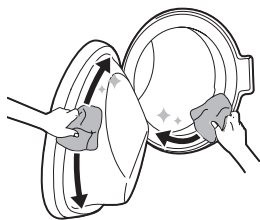

Ajtó

- Törölje át a külső és belső felületét nedves ronggyal, majd törölje szárazra egy puha, száraz törölkendővel.

! FIGYELMEZTETÉS

- Ne kísérelje meg a panelek eltávolítását, illetve a készülék szétszerelését. A készülék működtetésekor ne nyúljon éles vagy hegyes tárggyal a vezérlőpanelhez.

A belső felületek tisztítása

- Egy törülközővel vagy puha törölkendővel törölje át az ajtó keretét és üvegfelületét.
- Mindig vegye ki a ruhákat a készülékből, amint egy mosási ciklus befejeződött. Ha a nedves ruhákat a készülékben hagyja, akkor azok összegyűrődhetnek, befoghatják egymást és szagot áraszthatnak.

! FIGYELMEZTETÉS

- A dob belsejének megszáritásához hagyja nyitva az ajtót, de csak akkor, ha biztonságos és a gyermekek felügyelet alatt vannak.

A külső felületek tisztítása

A készüléke megfelelő karbantartásával megnövelheti annak élettartamát.

Külső felület:

- Minden kifröccsent anyagot azonnal töröljön le. Törölje át nedves ronggyal.
- A szekrény illesztéseinek és hézagainak teljes kiszáritása érdekében törölje át nedves kendővel, majd egy száraz kendővel.
- Soha ne nyúljon a mosógép felületéhez vagy a kijelzőhöz éles tárgyakkal.

A készülék időszakos tisztítása

Tub Clean (Dobtisztítás)

Ez a funkció a készülék belső tisztítására való.

Ez a program több vizet és magasabb centrifugálási sebességet használ. Futassa le ezt a programot havonta egyszer (vagy szükség szerint gyakrabban) a mosószer és egyéb lerakódások eltávolításához.

- 1 Távolítsa el minden ruhaneműt a mosógépből és csukja be az ajtót.
- 2 Nyissa ki az adagolófiókot és adagoljon vízköoldót a fő mosórekészbe.
 - Tegyen tablettákat a dobba.
- 3 Lassan tolja be az adagoló-fiókot.
- 4 Kapcsolja be a készüléket, majd válassza ki a **Tub Clean (Dobtisztítás)** opciót.
 - Ecl elírat fog megjelenni a kijelzőn.
- 5 Indítsa el a programot a **Indítás/Szüneteltetés** gomb megnyomásával.
- 6 Miután a program befejeződött, hagyja nyitva az ajtót, hogy a mosógép ajtaja, a tömítés és az ajtó üvege megszáradjon.

⚠ FIGYELMEZTETÉS

- Csak akkor hagyja nyitva az ajtót, hogy kiszáradjon a készülék belseje, ha a gyermekek otthon felügyelet alatt vannak.

A vízbemeneti szűrő tisztítása

A vízbemeneti szűrő összegyűjti a vízkövet, illetve minden kisebb tárgyat, ami a készülékbe került vízben volt. Rendszeresen tisztítsa meg a vízbemenet szűrőjét.

MEGJEGYZÉS

- Ha a mosógépet egy bizonyos ideig nem használja (pl. nyaralás alatt), zárja el a vízellátó csapot, különösen, ha nincs vízvezeték lefolyó a mosógép közvetlen közelében.
 - Ha nem jut víz a mosószer-adagoló fiókba, a vezérlőpanelen az **!E** hibaüzenet jelenik meg.
 - Ha a víz nagyon kemény vagy nyomokban vízkövet tartalmaz, akkor a vízbemeneti szűrő eltömődhet.
- 1 Zárja el a vízcsapot, és csavarja le róla a vízbevezető tömlőt.

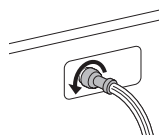

- 2 Tisztítsa meg a szűrőt egy közepes sörtéjű fogkefével.

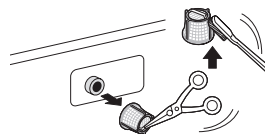

A leeresztő szivattyú szűrő tisztítása

A leeresztő szűrő összegyűjti a szálakat és a ruhák között maradt kis tárgyakat. Ellenőrizze rendszeresen a szűrő tisztaságát, hogy biztosítsa a készüléke megfelelő működését.

Hagyja, hogy a víz lehűljön, mielőtt kitarítja a leeresztő szivattyú szűrőjét. Vészhelyzet esetén nyissa ki az ajtót, illetve sürgősen ürítse ki a dobot.

- 1 Húzza ki a csatlakozódugót.
- 2 Nyissa ki a fedőborítást és húzza ki a tömlőt.

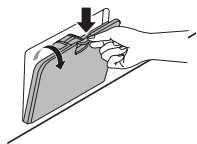

- 3 Csavarozza ki a fedősapkát ❶, és eressze le a vizet. Lassan csavarozza ki a leeresztő szivattyú szűrőt ❷ a víz leeresztéséhez és az apróbb tárgyak eltávolításához.

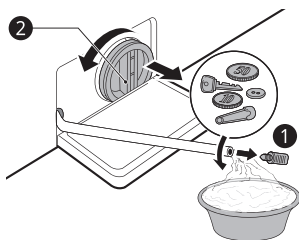

- 4 A leeresztő szivattyú szűrő megtisztítása után vegye ki a leeresztő szivattyú szűrőt és illessze be a leeresztő dugót.
- 5 Zárja vissza a fedőborítást.

⚠ VIGYÁZAT

- Legyen óvatos a leeresztéskor, mivel a víz forró lehet.

- A lerakódott mosószer és egyéb maradványok eltávolítása érdekében havonta egyszer (vagy szükség szerint gyakrabban) futtassa le a Dobtisztítás programot.

Az adagoló-fiók tisztítása

A mosószer és az öblítő lerakódhat az adagoló-fiókban. Havonta egyszer vagy kétszer távolítsa el a fiókot és a fiók alkotórészeit a fiókból, és ellenőrizze, hogy nincs-e azokon lerakódott mosószer vagy öblítő.

- 1 A mosószera-dagoló-fiók eltávolításához húzza azt ki addig, amíg meg nem akad.
 - A mosószera-dagoló fiók belsejében lévő kioldógomb nyomva tartása közben húzza ki a fiókot.

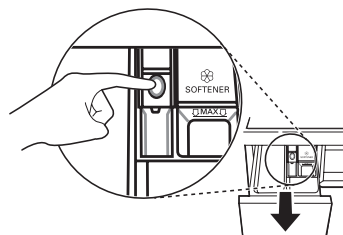

- 2 Távolítsa el a felhalmozódott mosószert és öblítőt.
 - Öblítse ki a fiókot és minden elemét meleg vízzel, hogy kimossa a felhalmozódott mosószert és öblítőt. Kizárólag vizet használjon az adagolófiók tisztításához. Szárítsa meg a fiókot és a további elemeket egy puha törülközővel vagy törülközővel.
- 3 A fiók nyílásának tisztításához használjon rongyot vagy kisméretű, nem fémből készült keféket.
 - Távolítsa el minden lerakódást a nyílást felső és alsó részeiről.
- 4 Törölje szárazra a mosószera-dagoló fiókot egy puha törülközővel vagy törülközővel.
- 5 Szerelje össze a fiókot és elemeit, majd illessze vissza a készülék megfelelő rekeszébe.



A szerviz felhívása előtt

A készülék működtetése során hibák és hibás működés léphetnek fel. A következő táblázatok az egyes hibaüzenetek vagy hibás működések lehetséges okait, és a megoldásukra vonatkozó megjegyzéseket tartalmazzák. A legtöbb problémát saját maga is el tudja hártani, így pénzt és időt takaríthat meg, mivel nem kell felhívnia az LG Electronics szervizközpontját. A következő táblázat a hibaelhárításban nyújt segítséget Önnek.

Hibaüzenetek

A készüléke fel van szerelve egy automatikus hibamegfigyelő rendszerrel, hogy korai szakaszban észlelhessen és diagnosztizálhassa a problémákat. Ha a készülék nem működik megfelelően, vagy egyáltalán nem működik, tekintse meg az alábbi táblázatokat az LG Electronics szervizközpont felhívása előtt.

Tünetek	Lehetséges ok és megoldás
IE BEÖMLÉSI HIBA	Nem megfelelő a vízellátás az adott helyen. Nem vagy csak lassan szívja fel a készülék a vizet. <ul style="list-style-type: none"> Ellenőrizze a többi csapot a házban.
	A vízcsap nincs teljesen megnyitva. Nem vagy csak lassan szívja fel a készülék a vizet. <ul style="list-style-type: none"> Nyissa ki teljesen a csapot.
	Az egyik vagy mindkét vízbevezető tömlő megcsavarodott. <ul style="list-style-type: none"> Egyenesítse ki a tömlőt vagy szerelje be újra a vízbevezető tömlőt.
	Eldugult a vízbevezető tömlő(k) szűrője. <ul style="list-style-type: none"> Ellenőrizze és tisztítsa meg a vízbevezető tömlő(k) szűrőjét.
	Ha az aquastop vízbevezető tömlőből szivárog a víz, a jelzőlámpa pirosra vált. <ul style="list-style-type: none"> Cserélje ki az aqua stop vízbevezető tömlőt.
DE VÍZKIVEZETÉSI HIBA	Megcsavarodott vagy eldugult a leeresztő tömlő. Lassan vagy egyáltalán nem eresztődik le a víz a mosógépből. <ul style="list-style-type: none"> Tisztítsa meg és egyenesítse ki a leeresztő tömlőt.
	Eldugult a leeresztő szűrő. <ul style="list-style-type: none"> Ellenőrizze és tisztítsa meg a leeresztő szűrőt.
UE KIEGYENLÍTETLENSÉGI HIBA	A készülék rendelkezik egy olyan rendszerrel, amely észleli és kijavítja a készülékben lévő kiegyenlítetlenséget. <ul style="list-style-type: none"> A ruhaneműk lehet, hogy túl nedvesek a ciklus végén. Rendezze át a töltetet, hogy megfelelően ki tudja centrifugálni. Csukja be az ajtót, és nyomja meg a Indítás/Szüneteltetés gombot. Néhány pillanat múlva a készülék megkezdí a centrifugázást. Az ajtót be kell zárni a centrifugázáshoz.
	Túl kevés ruhát töltött be. A rendszer leállíthatja a centrifugálást vagy megszakíthatja a centrifugázási ciklust, ha egyetlen nehéz elemet töltött be (pl. fürdőszoba szőnyeg, fürdőköpeny stb.). <ul style="list-style-type: none"> Tegyen a mosógépbe 1-2 hasonló vagy kisebb ruhaneműt a terhelés kiegyenlítéséhez. Csukja be az ajtót, és nyomja meg a Indítás/Szüneteltetés gombot. Eltarthat néhány pillanatig, amíg a készülék elkezdí a centrifugálást. Az ajtót be kell zárni a centrifugázáshoz.



Tünetek	Lehetséges ok és megoldás
dE dE1 dE2 dE4 AJTÓHIBA	Ajtószenzor meghibásodott. <ul style="list-style-type: none"> Kérjük, hívja az LG Electronics szervizközpontot. A helyi LG Electronics szervizközpont telefonszámát megtalálja a jótállási jegyen.
EE VEZÉRLÉSI HIBA	Ez egy vezérlési hiba. <ul style="list-style-type: none"> Húzza ki a készülék tápkábelét az aljzatból és forduljon a szervizközpontoz.
LE „MOTOR LEZÁRVA“ HIBA	Motor túlterhelés. <ul style="list-style-type: none"> Ne használja a készüléket 30 percig, amíg a motor lehül, ezután indítsa újra a mosási ciklust.
FE TÚLFOLYÁS HIBA	A gép túl sok vizet szivattyúz fel a hibás vízszelepe miatt. <ul style="list-style-type: none"> Zárja el a vízcsapot. Húzza ki a készülék tápkábelét az aljzatból.. Forduljon a szervizközpontoz.
PE NYOMÁSÉRZÉKELÉSI HIBA	A vízszintmérő meghibásodott. <ul style="list-style-type: none"> Zárja el a vízcsapot. Húzza ki a készülék tápkábelét az aljzatból.. Forduljon a szervizközpontoz.
uS REZGÉSÉRZÉKELÉSI HIBA	Rezgésérzékelő meghibásodott. <ul style="list-style-type: none"> Forduljon a szervizközpontoz.
FF FAGYÁSI HIBA	A táptömlő vagy lefolyótömlő, vagy leeresztő szivattyú megfagyott? <ul style="list-style-type: none"> Engedjen meleg vizet a dobba, hogy kiolvassza a vízelvezető tömlőt és a vízelvezető szivattyút. Takarja le a vízbevezető tömlőt egy melegvízes törülközővel.
RE VÍZSZIVÁRGÁS	Vízszivárgás. <ul style="list-style-type: none"> Forduljon a szervizközpontoz.
PF ÁRAMELLÁTÁSI HIBA	A készüléknél áramellátási hiba lépett fel. <ul style="list-style-type: none"> Kezdje újra a mosási ciklust.



Hallható zajok

Tünetek	Lehetséges ok és megoldás
Csörgő és zörgő zajok	Idegen tárgyak, például kulcsok, érmék vagy biztosítótűk lehetnek a dobban. <ul style="list-style-type: none"> Állítsa le a készüléket, ellenőrizze, hogy van-e a dobban idegen tárgy. Ha a zaj a készülék újraindítását követően is hallható, hívja a szervizt.
Dobogó hang	A nagy mennyiségű betöltött ruhanemű dobogó hangot okozhat. Ez általában normális jelenség. <ul style="list-style-type: none"> Ha a hang továbbra is hallható, akkor a készülék valószínűleg kiegyensúlyozatlan. Állítsa meg a gépet és ossza el újra a betöltött ruhákat. <p>Lehet, hogy a ruha nincs egyensúlyban.</p> <ul style="list-style-type: none"> Állítsa le a programot, majd rendezze át a ruhákat az ajtó kioldását követően.

Tünetek	Lehetséges ok és megoldás
Rezgő hang	<p>Nem távolította el a csomagolóanyagot.</p> <ul style="list-style-type: none"> Távolítsa el a csomagolóanyagot.
	<p>Lehet, hogy a ruha egyenetlenül helyezkedik el a dobon belül.</p> <ul style="list-style-type: none"> Állítsa le a programot, majd rendezze át a ruhákat az ajtó kioldását követően.
	<p>Nem mindegyik szintező láb nyugszik szilárdan és vízszintesen a talajon.</p> <ul style="list-style-type: none"> Olvassa el A készülék szintezése részt a készülék szintezésének elvégzéséhez.
	<p>A padló nem elég szilárd.</p> <ul style="list-style-type: none"> Ellenőrizze, hogy szilárd-e a padló és hogy nem hajlik-e be. Olvassa el A telepítés helyével kapcsolatos követelmények részt, hogy a megfelelő helyet tudja kiválasztani.

Üzemeltetés

Tünetek	Lehetséges ok és megoldás
Vízszivárgás.	<p>A ház lefolyó csövei el vannak dugulva.</p> <ul style="list-style-type: none"> Tisztítsa ki a lefolyócsöveket. Szükség esetén hívjon vízvezeték szerelőt.
	<p>Szivárgás a leeresztő tömlő helytelen beszerelése vagy eldugulása miatt.</p> <ul style="list-style-type: none"> Tisztítsa meg és egyenesítse ki a leeresztő tömlőt. Rendszeresen ellenőrizze és tisztítsa meg a leeresztő szűrőt.
A készülék nem működik.	<p>A vezérlőpanel inaktivitás miatt kikapcsolt.</p> <ul style="list-style-type: none"> Ez normális jelenség. Nyomja meg a Bekapcsoló gombot a készülék bekapcsolásához.
	<p>A készülék csatlakozódugóját kihúzta az aljzatból.</p> <ul style="list-style-type: none"> Győződjön meg róla, hogy a tápkábelt csatlakoztatta az aljzatba.
	<p>A vízellátást leállította.</p> <ul style="list-style-type: none"> Nyissa meg teljesen a vízcsapot.

Tünetek	Lehetséges ok és megoldás
A készülék nem működik.	A vezérlők nincsenek megfelelően beállítva. <ul style="list-style-type: none"> Győződjön meg róla, hogy a ciklust megfelelően beállította. Csukja be az ajtót, és nyomja meg a Indítás/Szüneteltetés gombot.
	Az ajtó nyitva van. <ul style="list-style-type: none"> Csukja be az ajtót, és győződjön meg róla, hogy semmi nem akad az ajtóba, ami megakadályozná annak teljes becsukását.
	A megszakító/olvadóbiztosíték kikapcsolt/kiolvadt. <ul style="list-style-type: none"> Ellenőrizze az épület megszakítóit/olvadóbiztosítékait. Cserélje ki az olvadóbiztosítékokat vagy állítsa vissza a megszakítót. A készüléket egy dedikált áramköri ághoz kell csatlakoztatni. Az áramellátás helyreállítása után a készülék ott folytatja a ciklust, ahol leállította.
	A vezérlőket vissza kell állítani. <ul style="list-style-type: none"> Nyomja meg a Bekapcsoló gombot, majd válassza ki újra a kívánt programot. Ezután ismét nyomja meg a Indítás/Szüneteltetés gombot.
	Indítás/Szüneteltetés gombot nem nyomta meg a mosási ciklus beállítása után. <ul style="list-style-type: none"> Nyomja meg a Bekapcsoló gombot, majd válassza ki újra a kívánt programot. Ezután nyomja meg a Indítás/Szüneteltetés gombot. A készülék kikapcsol, ha a Indítás/Szüneteltetés nem nyomja meg 15 percen belül.
	Rendkívül alacsony víznyomás. <ul style="list-style-type: none"> Ellenőrizze az épület egy másik vízcsapján, hogy a hálózati víz nyomása megfelelő-e.
	A készülék felmelegíti a vizet vagy gőzt állít elő. <ul style="list-style-type: none"> A dob működése bizonyos ciklusok idejére ideiglenesen leállhat, míg a víz biztonságosan felmelegszik a beállított hőmérsékletre.
Lehet, hogy a gombok nem működnek megfelelően.	Az ajtót biztonsági okokból nem lehet kinyitni a készülék elindítását követően. <ul style="list-style-type: none"> Ellenőrizze, hogy világít-e az  ikon. Az ajtó akkor nyitható ki biztonságosan, ha az Door Lock ikon már nem világít.
Az ajtó nem nyílik ki.	Az ajtót biztonsági okokból nem lehet kinyitni a készülék elindítását követően. <ul style="list-style-type: none"> Ellenőrizze, hogy világít-e az  ikon. Az ajtó akkor nyitható ki biztonságosan, ha az  ikon már nem világít.
A készülék nem töltődik fel megfelelően vízzel.	A szűrő eltömődött. <ul style="list-style-type: none"> Biztosítsa, hogy a töltőszelepek bemeneti szűrői ne legyenek eltömődve.
	A bevezetőtömlők megcsavarodhatnak. <ul style="list-style-type: none"> Ellenőrizze, hogy a bevezetőtömlők nincsenek-e megcsavarodva vagy eltömődve.
	Nem megfelelő vízellátás. <ul style="list-style-type: none"> Győződjön meg róla, hogy mind a melegvízes, mind a hidegvízes vízcsap teljesen ki van nyitva.
	Felcserélték a meleg és hideg víz bevezetőtömlőket. <ul style="list-style-type: none"> Ellenőrizze a bevezetőtömlő csatlakozásokat.

Tünetek	Lehetséges ok és megoldás
A készülék nem eresztile a vizet.	Megcsavarodott leeresztő tömlő. <ul style="list-style-type: none"> • Biztosítsa, hogy a leeresztőtömlő ne legyen megcsavarodva.
	Elvezetőtömlő a padló fölött legalább 1,2 méterrel található. <ul style="list-style-type: none"> • Biztosítsa, hogy a leeresztőtömlő ne legyen 1,2 méternél magasabban a készülék aljánál.
A mosószert nem adagolta ki teljesen vagy egyáltalán nem adagolta ki a készülék.	Túl sok felhasznált mosószert. <ul style="list-style-type: none"> • Kövesse a mosószert gyártójának utasításait.
A mosási ciklus időtartama hosszabb a szokásosnál.	A töltet túl kevés. <ul style="list-style-type: none"> • Adjon hozzá még ruhadarabot, hogy a készülék el tudja rendezni a ruhákat.
	A nehezebb és könnyebb ruhaneműket vegyesen töltötte be. <ul style="list-style-type: none"> • Mindig próbáljon meg azonos tömegű ruhaneműket mosni, hogy a készülék egyenletesen tudja eloszlatni a ruhák tömegét a centrifugázáshoz.
	Kiegyensúlyozatlan a töltet. <ul style="list-style-type: none"> • Rendezze át kézzel a ruhákat, ha a ruhadarabok összegubancolódtak.
Késleltetett időtartam.	Kiegyensúlyozatlanság észlelhető vagy a habeltávolító program fut. <ul style="list-style-type: none"> • Ez normális jelenség. A kijelzőn mutatott hátralévő idő csak egy becsült időtartam. A tényleges időtartam ettől eltérő lehet.

Teljesítmény

Tünetek	Lehetséges ok és megoldás
Gyenge feltávolítás	Korábban keletkezett foltok. <ul style="list-style-type: none"> • Korábban kimosott ruhaneműkben lehetnek rögzült foltok. Ezen foltok eltávolítása nehéz lehet, és kézmosásra és előkezelésre lehet szükség.
Foltosodás	A fehérítő vagy az öblítő túl hamar kioldódott. <ul style="list-style-type: none"> • Az adagolófiók túl volt töltve. Így a készülék gyorsabban adagolja ki a készülék a fehérítőt, illetve az öblítőt. Mindig mérje ki a fehérítőt/öblítőt, hogy elkerülje a túltöltést. • Óvatosan zárja be az adagolófiókat.
	A fehérítőt/öblítőt közvetlenül a dobban lévő ruhába adagolták. <ul style="list-style-type: none"> • Mindig az adagolófiókat használja annak érdekében, hogy a ruhaneműkhöz a mosási ciklus megfelelő pontján adagolja a fehérítőt/öblítőt.
	A ruhákat nem válogatta szét megfelelően. <ul style="list-style-type: none"> • Mindig mossa külön a sötét színű ruhákat a világos és fehér színűektől, hogy megelőzze az elszíneződést. • Soha ne mosson együtt nagyon szennyezett ruhákat alig piszkos darabokkal.

Tünetek	Lehetséges ok és megoldás
Gyűrődés	<p>A készüléket nem megfelelően ürítették ki.</p> <ul style="list-style-type: none"> • Mindig vegye ki a ruhákat a készülékből, amint egy mosási ciklus befejeződött.
	<p>A készülék túlterhelt.</p> <ul style="list-style-type: none"> • A készüléket teljesen megtöltheti, de a dobban lazán kell elhelyezni a ruhaneműket. A készülék ajtaját könnyen lehessen becsukni.
	<p>Felcserélték a meleg és hideg víz bevezetőcsöveket.</p> <ul style="list-style-type: none"> • A meleg vizes öblítés gyűrődéseket okozhat a ruhaneműkön. Ellenőrizze a bevezetőtömlő csatlakozásokat.
Dohos vagy penészes szag a készülékben.	<p>A dob belseje nincs megfelelően kítakarítva.</p> <ul style="list-style-type: none"> • Futtassa rendszeresen a Tub Clean (Dobtisztítás) funkciót.
	<p>A vízelvezető tömlő nincs megfelelően beszerelve, ami szifonozást okozhat (víz visszafolyik a mosógép belsejébe).</p> <ul style="list-style-type: none"> • A vízelvezető tömlő beszerelésekor bizonyosodjon meg róla, hogy az nincs megcsavarodva vagy elzáródva.
	<p>A mosószeradagoló-fiók nincs rendszeresen kítakarítva.</p> <ul style="list-style-type: none"> • Tisztítsa ki a mosószeradagoló-fiókot, különösen a fiók nyílásának tetejét és alját.
	<p>A szagokat az is okozhatja, hogy a vízelvezető tömlő nincs megfelelően beszerelve, ami szifonozást okozhat (víz visszafolyik a mosógépbe).</p> <ul style="list-style-type: none"> • A vízelvezető tömlő beszerelésekor bizonyosodjon meg róla, hogy az nincs megcsavarodva vagy elzáródva.
	<p>Amennyiben a mosószeradagoló-fiókot nem tisztítja rendszeresen, penész vagy idegen anyagok szaga jelentkezhet.</p> <ul style="list-style-type: none"> • Tisztítsa ki a mosószeradagoló-fiókot, különösen a fiók nyílásának tetejét és alját.





Wi-Fi

Tünetek	Lehetséges ok és megoldás
<p>Az otthoni készüléke és az okostelefonja nem csatlakozik a Wi-Fi hálózathoz.</p>	<p>Nem megfelelő a jelszó amellyel a Wi-Fi hálózathoz próbál csatlakozni.</p> <ul style="list-style-type: none"> • Keresse meg a Wi-Fi hálózatot, amelyhez okostelefonja kapcsolódik. Törölje, majd regisztrálja a készülékét az LG SmartThinQ alkalmazásban.
	<p>A mobil adatok engedélyezve vannak az okostelefonján.</p> <ul style="list-style-type: none"> • Kapcsolja ki a Mobil adatot az okostelefonján, és regisztrálja a készüléket a Wi-Fi hálózatba.
	<p>A vezeték nélküli hálózat neve (SSID) nincs megfelelően beállítva.</p> <ul style="list-style-type: none"> • A vezeték nélküli hálózat neve (SSID) ékezet nélküli betűk és számok kombinációja kell legyen. (Ne használjon speciális karaktereket)
	<p>Az útválasztó frekvenciája nem 2,4 GHz.</p> <ul style="list-style-type: none"> • Csak 2,4 GHz frekvencián üzemelő útválasztó támogatott. Állítsa be a vezeték nélküli útválasztót 2,4 GHz frekvenciára és csatlakoztassa a készüléket a vezeték nélküli útválasztóhoz. Az útválasztó frekvenciáját kérdezze meg internetszolgáltatójától vagy az útválasztó gyártójától.
	<p>A távolság a készülék és az útválasztó között túl nagy.</p> <ul style="list-style-type: none"> • Ha a távolság a készülék és az útválasztó között túl nagy, a jelerősség gyenge lesz és meglehetősen nehéz csatlakozás nem lesz szabályosan konfigurálva. Helyezze az útválasztót úgy, hogy közelebb legyen a készülékhez.

Termékadatlap

Az 1061/2010/EU felhatalmazáson alapuló rendelet

A szállító neve vagy védjegye	LG	
A szállító által megadott típus		F*WN*
Névleges kapacitás	kg	7
Energihatékonysági osztály		A+++
Elnyerte az Európai Unió ökocímekjét a [(EC) No 66/2010]		Nem
Súlyozott éves energiafogyasztás (AEC) kWh / év ¹	kWh / év	139
Energiafogyasztás		
Standard 60 °C-os pamut program teljes töltettel	kWh	0,77
Standard 60 °C-os pamut program részleges töltettel	kWh	0,49
Standard 40 °C-os pamut program részleges töltettel	kWh	0,49
Kikapcsolt és bekapcsolva hagyott üzemmód súlyozott energiafogyasztása	W	0,45
Súlyozott éves vízfogyasztás (AWC) literben ²	liter/év	9240
Centrifugálási hatékonysági osztály egy G-től (legkevesbé hatékony) A-ig (leghatékonyabb) terjedő skálán.		B
Max. centrifugálási sebesség ³	ford./perc	1200
Maradék nedvességtartalom ³	%	53
A szabvány pamut programok ⁴	Cotton+ (Pamut+) □, , 60 °C / 40 °C	
Program időtartam		
Standard 60 °C-os pamut program teljes töltettel ⁵	perc	228
Standard 60 °C-os pamut program részleges töltettel ⁵	perc	210
Standard 40 °C-os pamut program részleges töltettel ⁵	perc	208
Bekapcsolva hagyott üzemmód (TI)	perc	10
Légi zajkibocsátás		
Mosási szakasz ⁶	dB(A)	59
Centrifugálási szakasz ⁶	dB(A)	75
Szabadon álló		

- *1: A következő alapján: 220 standard mosási ciklus, 60° és 40°C-os pamut programmal teljes és részleges töltettel, kis energiaigényű üzemmódok fogyasztása. A tényleges energiafogyasztás a használt programtól függ.
- *2: A következő alapján: 220 standard mosási ciklus, 60° és 40°C-os pamut programmal teljes és részleges töltettel, kis energiaigényű üzemmódok fogyasztása. A tényleges vízfogyasztás a használt programtól függ.
- *3: Adat: standard 60°C-os pamut programmal és teljes töltettel vagy standard 40°C-os pamut programmal és részleges töltettel (amelyik az alacsonyabb érték). Maradék nedvességtartalom: standard 60°C-os pamut programmal és teljes töltettel vagy standard 40°C-os pamut programmal és részleges töltettel (amelyik a nagyobb érték).
- *4: Amelyre a címkén és az adatlapon lévő információ vonatkozik; ezek a programok alkalmasak a közepesen szennyezett pamut ruhaneműk megtisztítására, és ezek a leghatékonyabb programok az energia- és vízfogyasztás vonatkozásában.
- *5: A szabvány pamut program a **Cotton+ (Pamut+)** ,  teljes töltettel, **Cotton+ (Pamut+)** ,  féltöltettel, és **Cotton+ (Pamut+)** féltöltettel a (EU) No. 1061/2010 és EN 60456 rendelkezéseknek megfelelően.
- *6: dB(A)-ban, 1 pW, a legközelebbi egész számra kerekítve a mosási és centrifugálási szakaszokban a standard 60°C-os pamut program (teljes töltet) esetében.

Megjegyzés



РЪКОВОДСТВО ЗА ЕКСПЛОАТАЦИЯ

ПЕРАЛНА МАШИНА



Преди започването на монтажа прочетете внимателно тези инструкции. Това ще опрости монтажа и ще гарантира, че продуктът е монтиран правилно и безопасно. Оставете тези инструкции близо до продукта след монтажа за бъдещи справки.

www.lg.com

Copyright © 2019 LG Electronics Inc. Всички права запазени.

СЪДЪРЖАНИЕ

Това ръководство може да съдържа изображения или съдържание, различно от модела, който сте закупили.
Ръководството подлежи на редакция от производителя.

ВАЖНИ ИНСТРУКЦИИ ЗА БЕЗОПАСНОСТ	3
ПРОЧЕТЕТЕ ВСИЧКИ ИНСТРУКЦИИ ПРЕДИ УПОТРЕБА	3
ПРЕДУПРЕЖДЕНИЕ	3
ГРИЖА ЗА ОКОЛНАТА СРЕДА	8
Изхвърляне на стария уред	8
МОНТИРАНЕ.....	9
Части и спецификации	9
Изисквания по отношение на мястото за монтаж	10
Разопаковане на уреда.....	12
Нивелиране на уреда	12
Свързване на хранящия маркуч.....	13
Монтиране на маркуча за изходяща вода	14
ЕКСПЛОАТАЦИЯ.....	15
Преглед на експлоатацията	15
Подготовка на прането	15
Добавяне на перилни препарати и омекотители.....	16
Контролен панел.....	18
Таблица с програми.....	19
Данни за разхода	23
Допълнителни опции и функции.....	24
ИНТЕЛИГЕНТНИ ФУНКЦИИ	26
Използване на приложението LG SmartThinQ.....	26
Използване на Smart Diagnosis.....	29
ПОДДРЪЖКА	30
Почистване след всяко измиване.....	30
Периодично почистване на уреда	31
ОТСТРАНЯВАНЕ НА НЕИЗПРАВНОСТИ	33
Преди да се обадите за сервис	33
ДАННИ ЗА ЕКСПЛОАТАЦИЯТА	40
Фиш на изделието	40

ПРОЧЕТЕТЕ ВСИЧКИ ИНСТРУКЦИИ ПРЕДИ УПОТРЕБА

Насоките за безопасност по-долу имат за цел да предотвратят непредвидени рискове или увреждане поради опасна или неправилна употреба на уреда.

Насоките са разделени в графи „ПРЕДУПРЕЖДЕНИЕ“ и „ВНИМАНИЕ“, както е описано по-долу.

Съобщения за безопасност

 Този символ е използван за посочване на фактори и употреби, които могат да носят риск. Прочетете внимателно частта, обозначена с този символ, и следвайте инструкциите, за да избегнете рисковете.

ПРЕДУПРЕЖДЕНИЕ

Това показва, че неспазването на инструкциите може да причини сериозни наранявания или смърт.

ВНИМАНИЕ

Това показва, че неспазването на инструкциите може да причини леки наранявания или да нанесе повреда на продукта.

ПРЕДУПРЕЖДЕНИЕ

ПРЕДУПРЕЖДЕНИЕ

За да намалите риска от експлозия, пожар, смърт, електрически удар, наранявания или изгаряния на хора при употреба на продукта, спазвайте основните предпазни мерки, включително следните:

Техническа безопасност

- Този уред може да се използва от деца на възраст над 8 години и лица с намалени физически, сетивни или умствени способности или липса на опит и знания, стига да са под наблюдение или да получават инструкции относно употребата на уреда по безопасен начин, разбирайки възможните опасности. Деца не бива да си играят с уреда. Почистването и поддръжката не бива да се извършват от деца без надзор.
- Деца под 3 години трябва да се държат далеч от уреда, освен ако не са под непрекъснато наблюдение.
- Ако кабелът за електрозахранването е повреден, той трябва да се замени от производителя, неговия сервизен посредник или подходящо квалифицирани лица, за да се избегне опасност.
- Вентилационните отвори не трябва да се запушват с килим.
- Този уред е предназначен само за употреба в домакинство, а не в приложения като например:
 - Кухненски зони за персонала в магазини, офиси и други работни помещения;
 - Селскостопански къщи;
 - От клиенти в хотели, мотели и други сгради от жилищен тип;
 - Стаи за гости тип легло и закуска;
 - Площи за общо ползване в жилищни блокове или в обществени перални.
- Използвайте нов маркуч или комплект маркучи, доставени с уреда. Повторното използване на стари маркучи може да причини изтичане на вода и последващи щети върху имуществото.
- Налягането във входящия отвор за водата трябва да е между 100 и 1000 kPa.
- Максималният капацитет в някои цикли за сухи дрехи за изпиране е 7 кг.

Монтиране

- Никога не се опитвайте да използвате уреда, ако е повреден, неправилно функциониращ, частично разглобен или ако има липсващи или счупени части, включително повреден кабел или щепсел.
- Този уред трябва да се транспортира само от двама или повече души, държащи здраво уреда.
- Не монтирайте уреда на влажно и прашно място. Не монтирайте и не съхранявайте уреда на открито място или на място, което е изложено на атмосферни условия като директна слънчева светлина, вятър, дъжд или температури под нулата.
- Затегнете маркуча за изходяща вода, за да избегнете разкачането му.
- Ако захранващият кабел е повреден или ако отворите на контакта са хлабави, не използвайте кабела и се свържете с оторизиран сервизен център.
- Не включвайте уреда в контакти с множество гнезда, токозахранващи блокове или разклонители.
- Този уред не трябва да се инсталира зад врата, която се заключва, плъзгаща се врата или врата с панта на противоположната страна спрямо тази на уреда, така че пълното отваряне на вратата на уреда да е ограничено.
- Този уред трябва да бъде заземен. В случай на неизправност или повреда заземяването ще намали риска от токов удар, като предостави на електрическия ток пътя на най-малкото съпротивление.
- Този уред е оборудван със захранващ кабел с проводник за заземяване на оборудването и със заземяващ щепсел. Щепселът трябва да бъде включен в подходящ контакт, който е монтиран и заземен в съответствие с всички местни кодекси и наредби.
- Неправилното свързване на проводника за заземяване на оборудването може да доведе до риск от токов удар. Консултирайте се с квалифициран електротехник или сервизен персонал, ако имате съмнения дали уредът е правилно заземен.

- Не видоизменяйте доставения с оборудването щепсел. Ако той не е подходящ за контакта, квалифициран електротехник трябва да монтира подходящ контакт.

Експлоатация

- Не опитвайте да разделяте панели или да разглобявате уреда.
- Не използвайте остри предмети по контролния панел, за да работите с уреда.
- Не ремонтирайте или подменяйте никоя част на уреда. Всички ремонти и цялото обслужване трябва да се извършват от квалифициран сервизен персонал, освен ако в настоящото ръководство за експлоатация не е специално препоръчано друго. Използвайте единствено одобрени фабрични части.
- Не поставяйте в уреда живи животни, например домашни любимци.
- Не дръжте запалими материали като марли, хартия, парцали, химикали и др. в зоната под и около уреда.
- Не оставяйте вратата на уреда отворена. Ако децата висят на вратата или пропълзят вътре в уреда, могат да причинят щети или наранявания.
- Използвайте нов маркуч или комплект маркучи, доставени с уреда. Повторното използване на стари маркучи може да причини изтичане на вода и последващи щети върху имуществото.
- Не поставяйте, не перете и не сушете изделия, които са почистени, изпрани, напоени или напръскани със запалими или взривоопасни вещества (като например восък, препарати за почистване на восък, смазка, боя, бензин, обезмаслители, разтвори за химическо чистене, керосин, петрол, препарати за премахване на петна, терпентин, растително масло, олио, ацетон, спирт и т.н.). Неправилната употреба може да доведе до пожар или експлозия.
- Никога не бъркайте в уреда по време на работа. Изчакайте, докато барабанът спре напълно.
- В случай на наводнение изключете щепсела и се свържете с центъра за обслужване на клиенти на LG Electronics.
- Не натискайте вратата на уреда прекалено много надолу, когато е отворена.

- Не докосвайте вратата по време на програма с висока температура.
- Не използвайте запалим газ и горими вещества (бензен, бензин, разредител, петрол, алкохол и т.н.) в близост до уреда.
- Ако отточният маркуч или хранващият маркуч е замръзнал през зимата, може да го използвате единствено след размразяване.
- Дръжте всички перилни препарати, омекотители и белина далеч от деца.
- Не пипайте щепсела или контролното табло на уреда с мокри ръце.
- Не огъвайте прекалено много хранващия кабел и не поставяйте тежки предмети върху него.
- Не перете килими, постелки, обувки, одеяла за домашни любимци или други предмети, различни от дрехи или чаршафи, в тази пералня.
- Този уред трябва да се използва само за домакински цели и не трябва да се използва в мобилни инсталации.
- Ако е налице изтичане на газ (изобутан, пропан, природен газ и др. т.), не пипайте уреда и щепсела на хранващия кабел и незабавно проветрете мястото.

Поддръжка

- Вкарайте щепсела правилно в контакта, след като премахнете напълно всякаква влага и прах.
- Изключете уреда от електрохранването, преди да го почистите. Настройването на контролните бутони на позиция „ИЗКЛ.“ или режим на готовност не изключва уреда от електрохранването.
- Не пръскайте вода във вътрешната или по външна страна на уреда, за да го почистите.
- Никога не изключвайте уреда, като дърпате хранващия кабел. Винаги хващайте щепсела здраво и издърпвайте в права посока от контакта.

Изхвърляне

- Преди да изхвърлите стар уред, го изключете. Отрежете кабела директно зад уреда, за да предотвратите неправилна употреба.

- Изхвърлете целия опаковъчен материал (като пластмасови чанти и стиропор) далече от достъпа на деца. Опаковъчните материали могат да причинят задушаване.
- Премахнете вратата на уреда, преди да го изхвърлите или извадите от употреба, за да избегнете опасността деца или малки животни да бъдат затворени вътре в него.

ГРИЖА ЗА ОКОЛНАТА СРЕДА

Изхвърляне на стария уред



- Символът със зачертания контейнер показва, че излезлите от употреба електрически и електронните продукти (WEEE) трябва да се изхвърлят отделно от битовите отпадъци.
- Старите електрически продукти могат да съдържат опасни вещества и правилното изхвърляне на Вашия уред ще помогне за предотвратяване на негативните последици за околната среда и човешкото здраве. Вашият стар уред може да съдържа части за многократна употреба, които биха могли да бъдат използвани за ремонт на други продукти, както и други ценни материали, които могат да бъдат рециклирани с цел запазване на ограничените ресурси.
- Можете да занесете Вашия уред в магазина, от който сте го закупили, или можете да се свържете с местната агенция за отпадъците, за да получите информация за най-близкия разрешен пункт за събиране на ИУЕЕО (WEEE). За най-актуална информация за Вашата държава, моля, проверете в www.lg.com/global/recycling.

Части и спецификации

ЗАБЕЛЕЖКА

- Външният вид и спецификациите могат да се променят без предизвестие с цел подобряване на качеството на уреда.

Изглед отпред

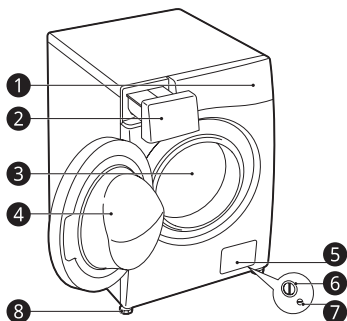

- ❶ Контролен панел
- ❷ Касета за дозиране на перилния препарат
- ❸ Барабан
- ❹ Врата
- ❺ Защитен капак
- ❻ Филтър на водоотливната помпа
- ❼ Изпускателна пробка
- ❽ Регулируеми крачета

Изглед отзад

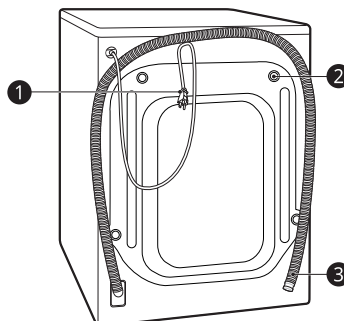

- ❶ Щепсел на захранващия кабел
- ❷ Болтове за предпазване при превоза
- ❸ Маркуч за изходяща вода

Акcesoари

* Тази характеристика е налична само при някои модели.



- ❶ Входящ маркуч за студена вода*
- ❷ Гаечен ключ
- ❸ Капачки за покриване на отворите на транзитните болтове*
- ❹ Извита скоба за закрепване на изходящия маркуч*

Спецификации

Модел	F*WN*
Електрозахранване	220 – 240 V~, 50 Hz
Размер (широчина x дълбочина x височина)	600 мм x 450 мм x 850 мм
Тегло на продукта	63 кг

- Не е необходима допълнителна защита срещу обратен поток за връзка с входа на водата.

Изисквания по отношение на мястото за монтаж

Преди да монтирате уреда, проверете следната информация, за да се уверите, че уредът трябва да се монтира на правилно място.

Място на инсталиране

- Инсталирайте уреда върху равен твърд под. (Допустим наклон под уреда: 1°)
- Никога не се опитвайте да коригирате неравностите на пода чрез поставяне на парчета дърво, картон или други подобни материали под уреда.
- Ако не е възможно да се избегне поставянето на уреда в близост до готварска печка на газ или до печка на въглища, между двата уреда трябва да се постави изолация (850 x 600 мм), покрита с алуминиево фолио откъм страната на печката.
- Уверете се, че когато уредът е монтиран, той е леснодостъпен за техник в случай на повреда.
- Когато монтирате уреда, коригирайте и четирите крачета, като използвате предоставения гаечен ключ за болтове за предпазване при превоз, за да се уверите, че уредът е стабилен и че има приблизително **5 мм** отстояние между горната част на уреда и долната страна на какъвто и да било работен плот.
- Допълнителното отстояние трябва да е **100 мм** за стената и **20 мм** за задната, дясната и лявата страна.

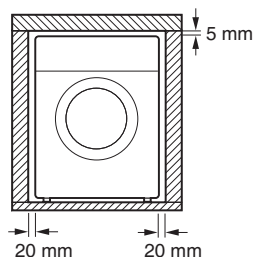
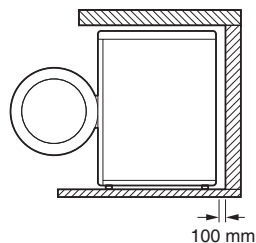

ПРЕДУПРЕЖДЕНИЕ

- Този уред трябва да се използва само за домакински цели и не трябва да се използва в мобилни инсталации.

ЗАБЕЛЕЖКА

- Ако уредът се монтира върху издигната платформа, той трябва да бъде закрепен здраво, за да се елиминира рискът от падане.

Дървени подове (окачени подове)

Когато монтирате уреда върху дървени подове, използвайте гумени капачки, за да предотвратите прекомерна вибрация и дисбаланс на уреда.

- За да предотвратите вибрации, Ви препоръчваме да поставите гумени капачки ❶ с дебелина минимум 15 мм на всяко краче на уреда, като ги захванете за най-малко две подови греди с помощта на винтове.

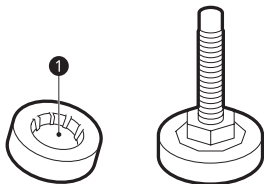

- Ако е възможно, монтирайте уреда в един от ъглите на стаята, където подът е по-стабилен.
- Поставете гумените капачки, за да намалите вибрациите.

⚠ ВНИМАНИЕ

- Този уред трябва да се използва само за домакински цели и не трябва да се използва в мобилни инсталации.
- Ако уредът е монтиран върху нестабилен под (напр. дървен под), гаранцията не покрива повреди и разходи, настъпили поради монтирането върху нестабилен под.

ЗАБЕЛЕЖКА

- Можете да закупите гумени капачки (част № 4620ER4002B) от сервизния център на LG Electronics.

Вентилация

- Уверете се, че циркулацията на въздуха около уреда не е затруднена от килими, черги и др.

Околна температура

- Не поставяйте уреда в помещения, в които температурата може да падне под нулата. Замръзналите маркучи могат да се пръснат под налягане. Надеждността на електронното устройство за управление може да бъде нарушена при температури под точката на замръзване.
- Ако уредът се доставя през зимата и температурите са под нулата, оставете уреда на стайна температура в продължение на няколко часа, преди да го пуснете в експлоатация.

Свързване с електрическата мрежа

- Не използвайте удължителен кабел или двоен адаптер.
- Винаги изключвайте уреда от контакта и спирайте подаването на водата след употреба.
- Свържете уреда със заземен контакт в съответствие с действащите разпоредби за електрическите инсталации.
- Уредът трябва да бъде поставен така, че щепселът му да е лесно достъпен.
- Електрическият контакт трябва да е на разстояние най-малко 1 метър, от която и да е страна на уреда.

⚠ ПРЕДУПРЕЖДЕНИЕ

- Ремонтите на уреда трябва да се извършват само от квалифициран персонал. Ремонти, извършени от неопитни лица, могат да причинят наранявания или сериозни повреди. Свържете се с Вашия сервизен център на LG Electronics.
- Щепселът трябва да бъде включен в подходящ контакт, който е правилно монтиран и заземен в съответствие с всички местни кодекси и наредби.

Разопаковане на уреда

Повдигане на уреда от пенопластовата основа

* Тази характеристика е налична само при някои модели.

След като свалите картоната и опаковачния материал, повдигнете уреда от пенопластовата основа.

- Уверете се, че подпорката на ваната **1*** е свалена заедно с основата, а не се е прилепила за дъното на уреда.
- Ако трябва да поставите уреда в легнало положение, за да премахнете картонената основа **2**, винаги предпазвайте стената на уреда и го поставяйте внимателно на една страна. Не поставяйте уреда легнал върху предната или задната му страна.

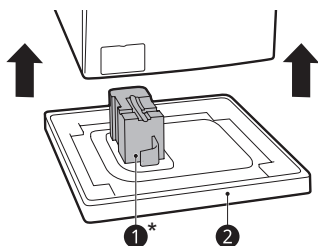

2 Отстранете болтовите сглобки, като ги разклатите леко, докато ги изваждате.

3 Монтирайте капачките за отворите.

- Намерете капачките за отворите **2**, включени в пакета с аксесоарите или прикрепени от задната страна.

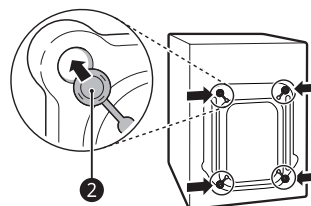

Нивелиране на уреда

Проверка на нивото

Нивелирането на уреда е нужно за избягване на ненужния шум и вибрации. Проверете дали уредът е идеално нивелиран след като бъде монтиран.

- Ако уредът се клати, когато бутнете горната плоча на уреда диагонално, регулирайте отново крачетата.

Премахване на болтовите сглобки

- 1** Като започнете с долните два транзитни болта **1**, използвайте гаечния ключ (включен в доставката), за да разхлабите напълно всички транзитни болтове, като ги завъртите обратно на часовниковата стрелка.

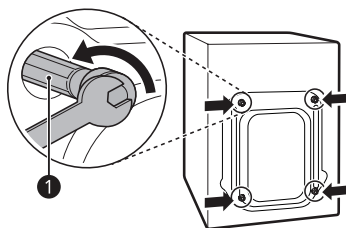

Регулиране и нивелиране на крачетата

Когато монтирате уреда, той трябва да е подравнен и идеално нивелиран.

- Ако уредът не е подравнен и не е нивелиран правилно, той може да се повреди или да не работи правилно.

1 Завъртете регулируемите крачета, както е необходимо, ако подът е неравен.

- Не пъхайте парчета дървесина и др. т. под крачетата.

- Уверете се, че и четирите крачета са стабилни и са опрени на пода.

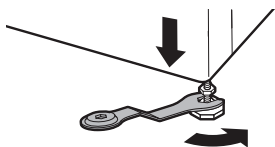
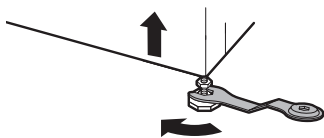

- 2** Проверете дали уредът е идеално нивелиран с помощта на нивелир **1**.

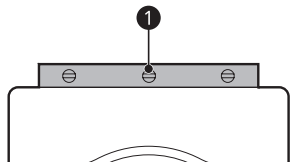

- 3** Закрепете регулиращите крака с контрагайки **2**, като завъртите обратно на часовниковата стрелка към основата на уреда.

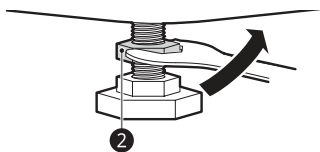

- 4** Проверете дали всички контрагайки в основата на уреда са закрепени правилно.

ЗАБЕЛЕЖКА

- Правилното позициониране и нивелиране на уреда ще осигури неговата дълга, правилна и надеждна експлоатация.
- Уредът трябва да е нивелиран и да стои стабилно на мястото си.

- Той не трябва да се „плюее“ в ъглите под своя товар.
- Не позволявайте краката на уреда да се намократ. Неспазването на това изискване може да причини вибрации или шум.

Свързване на захранващия маркуч

Бележка за свързването

- Водното налягане трябва да е между **100 kPa** и **1000 kPa** (1,0 – 10,0 kgf/cm²). Ако налягането на водата е повече от **1000 kPa**, трябва да се инсталира устройство за декомпресиране.
- Не затягвайте твърде много хранващия маркуч към всички вентили.
- Периодично проверявайте състоянието на маркуча и го сменяйте, ако е необходимо.

Проверка на гуменото уплътнение на хранващия маркуч

Две гумени уплътнения **1** се доставят със хранващите маркучи. Те се използват за предотвратяване на изтичане на вода. Уверете се, че свързването с крановете е достатъчно здраво.

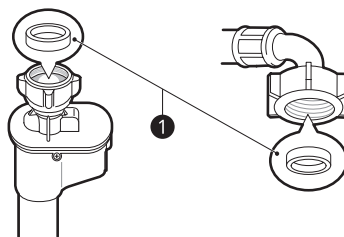
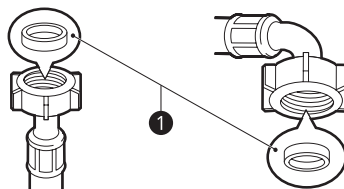

Свързване на маркуча с кран за вода

Винтов маркуч към кран с резба

Завинтете нипела за свързване на маркуч към водоснабдяването, който има $\frac{3}{4}$ " резба.

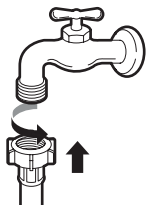

ЗАБЕЛЕЖКА

- Преди свързване на хранящия маркуч с крана за водата, завъртете крана за водата, за да отмиете чуждите вещества (прах, пясък, дървени стърготини и т.н.), намиращи се във водните линии. Оставете водата да изтече в кофа и проверете нейната температура.

Свързване на маркуч към уреда

Завийте водната линия към входящия отвор на гърба на уреда.

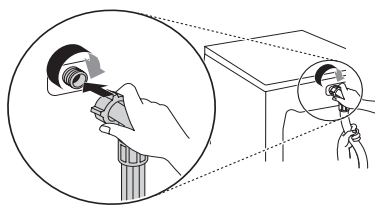

ЗАБЕЛЕЖКА

- След завършване на свързването, ако от маркуча протече вода, повторете същите стъпки. Използвайте най-конвенционалния тип кран за храняването с вода. В случай че кранът е квадратен или твърде голям, извадете водещата пластина, преди да поставите крана в адаптера.
- Маркучът не трябва да е нагънат или притиснат.

Монтиране на маркуча за изходяща вода

За модел с водоотливна помпа

Маркучът за изходящата вода не трябва да се поставя по-високо от **100 см** над пода. Водата в уреда може да не се оттича или да се оттича бавно.

- Правилното закрепване на маркуча за изходяща вода защитава пода от повреди, причинени от изтичане на вода.

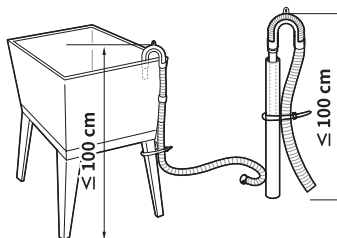
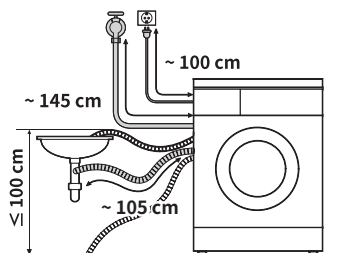

- Ако маркучът за изходяща вода е твърде дълъг, не го вкарвайте със сила обратно в уреда. Това ще предизвика необичаен шум.
- Когато монтирате маркуча за изходяща вода към мивка, трябва да го завържете здраво за нея.

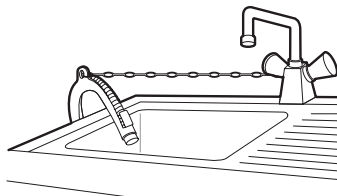

Преглед на експлоатацията Подготовка на прането

Използване на уреда

Преди първото изпиране, изберете програма за пране **Cotton (Памучни)** и добавете половин количество от перилния препарат. Стартирайте уреда без пране. Това ще премахне евентуални остатъчни вещества и вода от барабана, които може да са останали по време на производството.

- 1 Сортирайте прането и заредете нещата за пране.
 - Сортирайте прането по вид тъкан, ниво на замърсяване, цвят и размер за зареждане, според необходимостта. Отворете люка и заредете артикулите в уреда.
- 2 Добавете перилен препарат или омекотител.
 - Добавете необходимото количество перилен препарат в касетата за дозиране на перилни препарати. Ако е необходимо, добавете белина или омекотител към съответните части на дозатора.
- 3 Включете уреда.
 - Натиснете бутон **Power**, за да включите уреда.
- 4 Изберете желанния цикъл.
 - Натиснете бутона за цикъл неколкократно или завъртете копчето за избор на цикъл, докато желаният цикъл не бъде избран.
 - Сега изберете температура на изпиране и скорост на центрофугиране. Обърнете внимание на етикетите за полагане на грижи на дрехите.
- 5 Стартирайте цикъла.
 - Натиснете бутон **Start/Pause**, за да стартирате цикъла. Уредът ще се разклати за кратко без вода, за да измери теглото на зареденото пране. Ако бутонът **Start/Pause** не бъде натиснат до **15 минути**, уредът ще се изключи и всички настройки ще бъдат изчистени.
- 6 Край на цикъла.
 - Когато цикълът завърши, ще прозвучи мелодия. Извадете веднага дрехите от уреда, за да намалите образуването на гънки. Когато изваждате прането, проверете уплътнението на вратата за дребни предмети, които може да са попаднали в него.

Сортирайте прането за най-добри резултати от изпирането, после подгответе прането според символите върху етикетите за грижа за дрехите.





Сортиране на дрехите

- За най-добри резултати от изпирането, сортирайте дрехите в съответствие с етикета за грижи за дрехите, на които е посочен вида текстил и температурата на пране. Настройте скоростта на центрофугиране.
- Ниво на замърсеност (Силно, Нормално, Леко): Разделете дрехите според нивото на замърсеност. Ако е възможно, не перете силно замърсените артикули заедно с леко замърсените.
- Цвят (бели, светли, тъмни): Перете тъмните или боядисани дрехи отделно от белите или светлите цветове. Смесването на боядисани дрехи със светли дрехи може да доведе до пренос на боя или промяна в цвета на по-светлите дрехи.
- Мъх (пускащи мъх, събиращи мъх): Перете тъканите, които пускат мъх, отделно от тъканите, които събират мъх. Тъканите, които пускат мъх, може да причинят натрупване на мъх върху тъканите, които събират мъх.

Проверка на етикета за грижи за тъканите

Символи върху етикетите за грижа за дрехите

Символите ще Ви дадат информация за съдържанието на тъканта на дрехата Ви и за начина, по който трябва да се пере.

Символ	Пране / Вид тъкан
	<ul style="list-style-type: none"> • Нормално пране • Памук, смесени тъкани
	<ul style="list-style-type: none"> • Easy Care (Немачкаеми) • Синтетика, смесени тъкани
	<ul style="list-style-type: none"> • Специално деликатно изпиране • Delicate (Деликатни тъкани)
	<ul style="list-style-type: none"> • Само изпиране на ръка • Вълна, коприна
	<ul style="list-style-type: none"> • Не изпирай

ЗАБЕЛЕЖКА

- Тиретата под символа Ви дават информация за вида тъкан и максимално позволеното механично въздействие.

Проверка на дрехите преди зареждане

- Съчетавайте големи и малки артикули в едно пране. Първо заредете големите артикули. Големите артикули не трябва да бъдат повече от половината от общия товар.
- Не перете единични малки артикули. Добавете 1-2 подобни артикула към прането, за да предотвратите небалансиран товар.
- Изпразнете всички джобове. Предмети като гвоздеи, щипки за коса, кибрит, химикалки, монети и ключове могат да увредят както уреда, така и дрехите Ви.

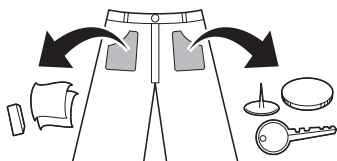

- Перете деликатните артикули (чорапогащници, сутиени с банели) в мрежа за пране на дрехи.
- Затворете циповете и приберете кукичките и шнуровете, за да сте сигурни, че няма да се закачат в други дрехи.
- Третирайте предварително мръсотията и петната, като ги напоите с разтворен препарат и ги изчеткате, за да премахнете мръсотията.
- Проверете гънките на гъвкавото уплътнение (сиво) и отстранете от него всички малки предмети.

⚠ ВНИМАНИЕ

- Проверявайте дали прането не се е захванало между люка и уплътнението, в противен случай прането може да се увреди по време на изпирането.

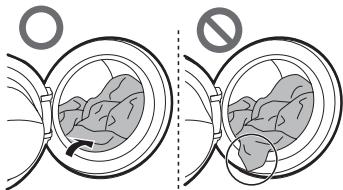

- Отстранявайте артикулите от гъвкавото уплътнение, за да предотвратите увреждане на облеклото и уплътнението на вратата.

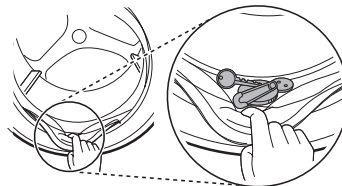

Добавяне на перилни препарати и омекотители

Дозиране на перилния препарат





- Перилните препарати трябва да се използват в съответствие с инструкциите на производителя и трябва да се подбират според вида, цвета, замърсяването на тъканта и температурата на пране.
- Намалете количеството препарат, ако се образува твърде много пяна.
- Твърде много перилен препарат води до прекомерна пяна, която оказва неблагоприятен ефект върху изпирането.
- Ако желаете да използвате течен перилен препарат, следвайте указанията, предоставени от производителя на препарата.
- Можете да поставите течен перилен препарат директно в основната касета за перилни препарати, ако стартирате цикъла незабавно.
- Не използвайте течен перилен препарат, ако използвате функцията **Delay End (Отложен край)** или ако сте избрали опцията **Pre Wash (Предпране)**, тъй като течността може да се втвърди.
- Може да се наложи коригиране на употребата на перилния препарат спрямо температурата на водата, твърдостта на водата, размера и степента на замърсяване на прането. За най-добри резултати, избягвайте образуването на прекалено много пяна.
- Направете справка с етикета върху дрехите, преди да изберете температурата на водата и перилния препарат.
- Използвайте само подходящи перилни препарати за съответния вид дреха:
 - Течният перилен препарат често пъти е предназначен за специални приложения, напр. за цветни тъкани, вълна, деликатни или тъмни артикули.
 - Прахообразният перилен препарат е подходящ за всички видове тъкани.
 - За по-добри резултати от изпирането на бели и светли облекла, използвайте прахообразен перилен препарат с белина.

- Перилният препарат се изпуска от дозатора в началото на цикъла на пране.

ЗАБЕЛЕЖКА

- Не позволявайте на препарата да се втвърди. Това може да доведе до задръствания, слаба ефективност на изплакването или неприятна миризма.
- Пълно зареждане: според препоръките на производителя
- Частично зареждане: $\frac{3}{4}$ от нормалното количество
- Минимално зареждане: $\frac{1}{2}$ от пълното зареждане

Добавяне на перилен препарат

- Перилен препарат само за основно пране ① → 
- Перилен препарат за предпране ② и основно пране ① →   

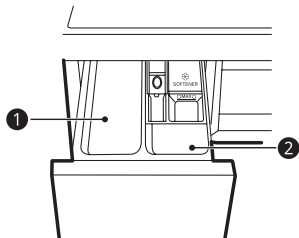

ЗАБЕЛЕЖКА

- Използвайте подходящото количество перилен препарат. Твърде голямо количество перилен препарат, белина или омекотител може да предизвика преливане.
- Когато избирате опция **Pre Wash (Предпране)**, разделете дозата на $\frac{1}{3}$ за предпране и $\frac{2}{3}$ за основно пране.

Използване на перилен препарат под формата на таблетки

Могат да се използват и таблетки с перилен препарат.

- 1 Отворете вратата и поставете таблетките перилен препарат в барабана.

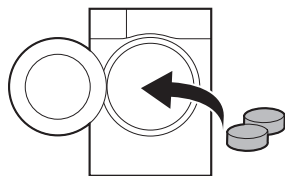

- 2 Поставете прането в барабана и затворете вратата.

ЗАБЕЛЕЖКА

- Не поставяйте таблетки в касетата.

Добавяне на омекотител за тъкани

- Добавете омекотител за тъканите до линията на максимално напълване.

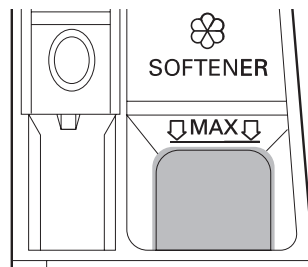

- Затворете внимателно отделението на дозатора.
- Не оставяйте омекотителя за тъканите в касетата за дозиране на перилния препарат повече от 2 дни. Омекотителят за тъкани може да се втвърди.
- Омекотителят автоматично ще бъде добавен по време на последния цикъл на изплакване.
- Не отваряйте касетата, когато водата се подава.
- Не трябва да се използват разтворители (бензен и др. т.).

ЗАБЕЛЕЖКА

- Наливането на прекомерно количество омекотител за тъкани над линията за максимално напълване може да доведе до преждевременното му изпускане, което може да причини петна по дрехите.
- Не изливайте омекотител за тъкани директно върху прането, тъй като това може да образува петна по дрехите.

Добавяне на омекотител за вода

Омекотител на водата, като например препарат против котлен камък, може да се използва за намаляване употребата на перилен препарат в области с висока твърдост на водата.

- Първо добавете перилен препарат, после омекотителя за водата. Дозирайте в съответствие с количеството, посочено на опаковката.

Контролен панел

Характеристики на контролния панел

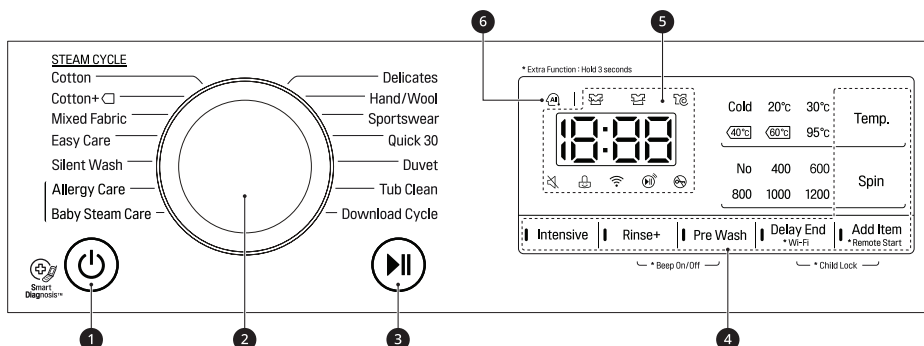

1 Бутон Power.

- Натиснете бутон **Power**, за да включите или изключите уреда.

2 Копче за избор на програма

- Налични са програми в зависимост от типа на прането.
- Лампата ще светне, за да посочи избраната програма.

3 Бутон Start/Pause

- Натиснете бутона **Start/Pause**, за да стартирате или спрете временно цикъла на прането.
- Натиснете бутона **Start/Pause**, за да спрете временно цикъла на прането.

4 Допълнителни опции и функции

- Можете да използвате допълнителните опции и функции за персонализиране на програмите.
- За да използвате допълнителните функции, натиснете и задръжте съответния бутон за 3 секунди. На дисплея светва съответният символ.
- За да използвате функцията **Remote Start (Дистанционен старт)**, вижте **ИНТЕЛИГЕНТНИ ФУНКЦИИ**.
- Това Ви позволява да изберете допълнителна програма и светва, когато бъде избрано.
 - : тази икона се осветява, когато уредът е свързан към домашна Wi-Fi мрежа.

5 Дисплей

- Дисплеят показва настройките, приблизителното оставашо време, опциите и съобщенията за статуса. Когато устройството бъде включено, на дисплея светват настройките по подразбиране.
 - : когато бъде избрана програма, времето по подразбиране на избраната програма се показва на дисплея. Времето по подразбиране може да се промени в съответствие с избраната опция.
 - : по време на изпирането тази иконка се осветява.
 - : когато прането се изплаква след завършване на програмата за изпиране, тази иконка се осветява.
 - : когато прането се центрофугира за отстраняване на водата от прането, тази иконка се осветява.
 - : когато тази иконка е осветена, вратата не може да се отвори.

6 AI DD



- AI DD  осигурява желаното изпиране и центрофугиране.
-  се активира, когато бъдат избрани и пуснати програми **Cotton (Памучни)**, **Mixed Fabric** и **Easy Care (Немачкаеми)**.

Таблица с програми

Програма за пране

Програма	Cotton (Памучни)	Макс. зареждане	Оценка
Инструкции	Осигурява по-добра ефективност чрез комбиниране на различните движения на барабана. Използвайте за цветни артикули (ризиди, нощници, пижами и др.) и нормално замърсени памучни изделия (бельо).		
Правилна температура	40 °C (от студена до 95°C)		
Максимална скорост на центрофугиране	1200 об/м		

Програма	Cotton+ (Памук+)	Макс. зареждане	Оценка
Инструкции	Осигурява оптимална ефективност на изпирането за голямо количество пране с по-ниска консумация на енергия. Използвайте за цветни артикули (ризиди, нощници, пижами и др.) и нормално замърсени памучни изделия (бельо).		
Правилна температура	60 °C (от студена до 60°C)		
Максимална скорост на центрофугиране	1200 об/м		

Програма	Mixed Fabric	Макс. зареждане	3 кг
Инструкции	Позволява едновременното изпиране на различни материали. Използвайте за различни видове тъкани, с изключение на специални облекла (коприни/деликатни материали, спортни облекла, тъмни дрехи, вълна, пухени завивки/завеси).		
Правилна температура	40 °C (от студена до 60°C)		
Максимална скорост на центрофугиране	1200 об/м		

Програма	Easy Care (Немачкаеми)	Макс. зареждане	3 кг
Инструкции	Подходяща за ежедневни ризиди, които не се нуждаят от гладене след пране. Използвайте за полиамид, акрил, полиестер.		
Правилна температура	40 °C (от студена до 60 °C)		
Максимална скорост на центрофугиране	1200 об/м		

Програма	Silent Wash (Тихо пране)	Макс. зареждане	3 кг
Инструкции	Издава по-малко шум и вибрации и Ви спестява пари, като използва електроенергия през нощта. Използвайте за цветни облекла, (ризичи, нощници, пижами и т.н.) и леко замърсени бели памучни тъкани (бельо).		
Правилна температура	40 °C (от студена до 60°C)		
Максимална скорост на центрофугиране	1000 об/м		

Програма	Allergy Care (Антиалергична)	Макс. зареждане	3 кг
Инструкции	Помага за отстраняване на алергени като домашни акари, полени и козина.		
Правилна температура	60 °C		
Максимална скорост на центрофугиране	1200 об/м		

Програма	Baby Steam Care (Бebешка Грижа Пара)	Макс. зареждане	3 кг
Инструкции	Осигурява грижа за дрехите с нежно движение и по-добра ефективност чрез пара.		
Правилна температура	60 °C		
Максимална скорост на центрофугиране	1000 об/м		

Програма	Delicates (Деликатни тъкани)	Макс. зареждане	2 кг
Инструкции	Подходяща за деликатни дрехи като бельо, блузи и т.н.		
Правилна температура	20°C (от студена до 40°C)		
Максимална скорост на центрофугиране	800 об/м		

Програма	Hand/Wool	Макс. зареждане	1,5 кг
Инструкции	За деликатни дрехи, които се перат на ръка и в пералня, като вълна, бельо, рокли и т.н., които могат да се перат. (Използвайте перилен препарат за вълнени дрехи, които могат да се перат в пералня.) Използвайте за вълна, коприна, дрехи, които се перат на ръка, деликатни тъкани, които се увреждат лесно.		
Правилна температура	30 °C (от студена до 40°C)		
Максимална скорост на центрофугиране	800 об/м		

Програма	Sportswear	Макс. зареждане	2 кг
Инструкции	Подходяща за специални артикули като спортни дрехи и дрехи за открито. Използвайте за Coolmax, gore-tex, вълна и supratex.		
Правилна температура	40 °C (от студена до 40°C)		
Максимална скорост на центрофугиране	800 об/м		

Програма	Quick 30	Макс. зареждане	2 кг
Инструкции	Осигурява бързо време на изпиране за малки количества пране и леко замърсени дрехи.		
Правилна температура	20°C (от студена до 40°C)		
Максимална скорост на центрофугиране	1200 об/м		

Програма	Duvet (Завивки)	Макс. зареждане	1 артикул за пране
Инструкции	За големи артикули като покривки за легло, възглавници, покривки за канапе и т.н. Използвайте за памучно спално бельо с изключение на специални артикули (деликатни, вълнени, копринени, и т.н.) с пълнеж: пухени завивки, възглавници, одеяла, покривки за канапета с лек пълнеж.		
Правилна температура	Студена (от студена до 40°C)		
Максимална скорост на центрофугиране	1000 об/м		

Програма	Tub Clean (Почистване на ваната)		
Инструкции	Тази функция се използва за почистване на уреда отвътре.		

Програма	Download Cycle (Изтегляна на цикъл)	Макс. зареждане	1 артикул за пране
Инструкции	Програмата Download Cycle (Изтегляна на цикъл) Ви позволява да изтегляте нови и специални програми за изпиране в пералнята от смартфон. Програмата по подразбиране е на Rinse (Плакнене) + Spin (Центрофуга) .		
Правилна температура	-		
Максимална скорост на центрофугиране	1200 об/м		

ЗАБЕЛЕЖКА

- Изберете правилната температура на изпиране и скорост на центрофугиране за желаните програми.
- Когато перете, винаги обръщайте внимание на етикета за грижи за Вашите дрехи.
- Действителната максимална скорост на центрофугиране може да варира в зависимост от модела, програмата и условията на натоварване.

Допълнителни опции

Програма	Pre Wash (Предпране)	Delay End (Отложен край)	Add Item (Добавяне на пране)	Rinse+ (Плакнене+)	Intensive (Интензивно)
Cotton (Памучни)	●	●	●	●	●
Cotton+ (Памук+)	●	●	●	●	
Mixed Fabric	●	●	●	●	●
Easy Care (Немачкаеми)	●	●	●	●	●
Silent Wash (Тихо пране)		●	●	●	●
Allergy Care (Антиалергична)		●	●	●	●
Baby Steam Care (Бebешка Грижа Пара)		●	●	●	●
Delicates (Деликатни тъкани)		●	●	●	●
Hand/Wool		●	●	●	●
Sportswear		●	●	●	●
Quick 30	●	●	●	●	●
Duvet (Завивки)		●	●	●	●
Tub Clean (Почистване на ваната)					
Download Cycle (Изтегляна на цикъл)		●	●	●	

* Тази опция е включена автоматично в програмата и не може да бъде извадена от нея.

Данни за разхода

Програми за основно пране

F*WN*						
Програма	Темп. (°C)	Тегло (кг)	Продължителност (ч:мм)	Вода (л)	Енергия (кВ/ч)	Остатъчна влага (%)
Cotton+ (Памук+) □*	60°C	7	03:43	41	0,77	53
	60°C	3,5	03:43	37	0,49	53
	40°C	3,5	03:27	37	0,49	53

* Стандартната програма за памук е **Cotton+ (Памук+)** □, 60°C пълно зареждане, **Cotton+ (Памук+)** □, 60°C половин зареждане, и **Cotton+ (Памук+)** 40°C половин зареждане в съответствие с Регламенти (EU) No. 1061/2010 и EN 60456.

ЗАБЕЛЕЖКА

- Резултатите от теста зависят от водното налягане, твърдостта на водата, входящата температура на водата, стайната температура, вида и количеството на прането, вида и количеството на перилния препарат и колебанията в главната електрозахранваща мрежа и избраните допълнителни опции.
- Препоръчва се неутрален перилен препарат.
- Действителната температура на изпиране може да се различава от температурата на програмите за изпиране, заявени в таблицата.

Допълнителни опции и функции

Можете да използвате допълнителните опции и функции за персонализиране на програмите.

Rinse (Плакнене)

Използвайте тази опция, като натиснете бутона **Rinse+ (Плакнене+)**. Тази опция се препоръчва за хора с алергии към перилни препарати.

Rinse+ (Плакнене+)

Използвайте тази опция, за да добавите еднократно изплакване.

Pre Wash (Предпране)

Използвайте тази опция за изпиране на силно замърсеното пране.

- 1 Натиснете бутона **Power**.
- 2 Изберете програма за пране.
- 3 Натиснете бутона **Pre Wash (Предпране)**.
- 4 Натиснете бутона **Start/Pause**.

Intensive (Интензивно)

Използвайте тази опция, за да изперете нормално и силно замърсено пране.

- 1 Натиснете бутона **Power**.
- 2 Изберете програма за пране.
- 3 Натиснете бутона **Intensive (Интензивно)** в продължение на 3 секунди.
- 4 Натиснете бутона **Start/Pause**.

Delay End (Отложен край)

Използвайте тази функция, за да стартирате и спрете уреда след определен интервал от време.

- 1 Натиснете бутона **Power**.
- 2 Изберете програма за пране.
- 3 Натиснете бутона **Delay End (Отложен край)**, за да зададете необходимото време.
- 4 Натиснете бутона **Start/Pause**.

ЗАБЕЛЕЖКА

- Времето на отлагане е времето до завършване на програмата, а не на началото ѝ. Действителното време на работа може да варира в зависимост от температурата на водата, прането и други фактори.
- За да отмените функцията, трябва да се натисне бутонът **Power**.
- Избягвайте използването на течен перилен препарат за тази функция.

Wi-Fi

Когато бъде свързан WLAN, иконката **Wi-Fi** на контролния панел се осветява.

Add Item (Добавяне на пране)

Използвайте тази опция, за да добавите или извадите прането, след като програмата за изпиране е стартирана.

- 1 Натиснете бутона **Add Item (Добавяне на пране)**, когато LED светлината се включи.
- 2 Отворете вратата, след като тя се отключи.
- 3 Добавете или извадете пране.
- 4 Затворете вратата и натиснете бутона **Start/Pause**.

ЗАБЕЛЕЖКА

- От съображения за сигурност вратата остава заключена, ако нивото на водата или температурата в барабана са високи. През този период не е възможно добавяне на пране.

Temp. (Темп.)

Използвайте тази опция, за да изберете комбинация от температурата на изпиране и изплакване за избраната програма. Натискайте този бутон, докато желаната настройка се освети. За всички изплаквания се използва студена чешмяна вода.

- Изберете подходящата температура на водата за вашето пране. За най-добри резултати, спазвайте указанията върху етикетите за грижи за тъканите.

Spin (Центрофуга)

Използвайте тази опция, за да промените силата на центрофугиране. Натиснете бутона **Spin (Центрофуга)** многократно, за да промените нивото на скоростта.

- 1 Натиснете бутона **Power**.
- 2 Изберете програма за пране.
- 3 Натиснете бутона **Spin (Центрофуга)**, за да изберете скорост на центрофугиране.
- 4 Натиснете бутона **Start/Pause**.

ЗАБЕЛЕЖКА

- Когато изберете **No (Не)**, пералнята ще продължава да се върти за кратко време, за да може водата да се оттече бързо.

Beep On/Off (Сигнал вкл./изкл.)

Тази функция работи само когато уредът е в експлоатация.

- Натиснете и задръжте едновременно бутони **Rinse+ (Плакнене+)** и **Pre Wash (Предпране)** за 3 секунди, за да зададете тази функция.

ЗАБЕЛЕЖКА

- След като функцията бъде зададена, настройката се запамята дори след като се изключи електрозахранването.
- Ако искате да изключите сигнала, просто повторете този процес.

Child Lock (Заклучване за деца)

Използвайте тази функция, за да изключите механизмите за управление. Тази функция може да предотврати променяне на програмите или работа с уреда от деца.

ЗАБЕЛЕЖКА

- След като бъде зададена тази функция, всички бутони се заключват, освен бутона **Power**.
- Когато механизмите за управление са заключени, **CL** и оставащото време се показват алтернативно на дисплея по време на изпирането, докато е активно обезопасителното заключване за деца.
- Изключването на захранването няма да анулира тази функция. Трябва да деактивирате тази функция, преди да имате достъп до други функции.



Заклучване на контролния панел

- 1 Включете електрозахранването.
- 2 Натиснете и задръжте едновременно бутони **Delay End (Отложен край)** и **Add Item (Добавяне на пране)** за 3 секунди, за да активирате тази функция.
 - Ще прозвучи звук и на дисплея ще се появи **CL**.

Отключване на контролния панел

- 1 Включете електрозахранването.
- 2 Натиснете и задръжте едновременно бутони **Delay End (Отложен край)** и **Add Item (Добавяне на пране)** за 3 секунди, за да деактивирате тази функция.

Използване на приложението LG SmartThinQ

Тази функция е налична само в модела с лого  или .

Преди да използвате LG SmartThinQ

- 1 Проверете разстоянието между уреда и безжичния рутер (WLAN мрежа).
 - Ако разстоянието между уреда и безжичния рутер е твърде голямо, силата на сигнала отслабва. Отнема много време за регистрация или за неуспешно инсталиране на приложението..
- 2 Изключете **мобилните данни** или **клетъчните данни** на смартфона си.

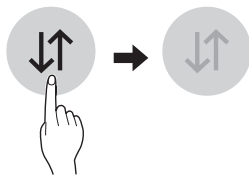

- 3 Свържете телефона си с безжичния рутер.

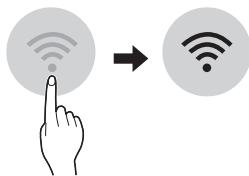

ЗАБЕЛЕЖКА

- За да проверите Wi-Fi връзката, вижте дали иконката **Wi-Fi**  на контролния панел свети.
- Уредът поддържа само 2,4 GHz Wi-Fi мрежи. За да проверите честотата на мрежата Ви, се свържете с Вашия доставчик на интернет или проверете в ръководството за експлоатация на безжичния рутер.

- **LG SmartThinQ** не носи отговорност за проблеми в свързаността или за повреди, неизправности или грешки, причинени от мрежовата връзка.
- Ако уредът изпитва трудности при осъществяването на връзка с Wi-Fi мрежата, може би е твърде далече от рутера. Купете Wi-Fi повторител (усилвател на обхвата), за да подобрите силата на Wi-Fi сигнала.
- Wi-Fi връзката може да не се осъществи или да бъде прекъсвана поради средата, в която е домашната мрежа.
- Мрежовата връзка може да не работи правилно поради доставчика на интернет.
- Обкръжаващата безжична среда може да причини забавяне в безжичната мрежа.
- Уредът не може да бъде регистриран поради проблеми с предаването на безжичния сигнал. Изключете захранването на уреда и изчакайте около една минута, преди да пробвате отново.
- Ако защитната стена на Вашия безжичен рутер е включена, деактивирайте я или добавете изключение към нея.
- Името на безжичната мрежа (SSID) трябва да бъде комбинация от цифри и английски букви. (Не използвайте специални символи.)
- Потребителският интерфейс (UI) на смартфона може да е различен в зависимост от мобилната операционна система (OS) и производителя.
- Ако протоколът за защита на рутера е настроен на **WEP**, е възможно да не можете да настроите мрежата. Моля, променете настройката на друг протокол за защита (препоръчва се **WPA2**) и регистрирайте продукта отново.

Инсталиране на LG SmartThinQ

Потърсете приложението **LG SmartThinQ** в Google Play или Apple App магазина на Вашия смартфон. Следвайте инструкциите, за да изтеглите и инсталирате приложението.

Wi-Fi функция

Комуникирайте с уреда от смартфон, като използвате удобните смарт функции.

Цикъл на изпиране (Remote Start (Дистанционен старт), Download Cycle (Изтегляна на цикъл))

Задавайте или изтегляйте предпочитан от Вас цикъл и управлявайте дистанционно.

Инструктор за Tub Clean (Почистване на ваната)

Тази функция показва колко цикъла остават, преди да се пусне цикълът Tub Clean (Почистване на ваната).

Енергиен мониторинг

Проверявайте консумацията на енергия при последно използваните цикли и средномесечно.

Smart Diagnosis

Тази функция предоставя полезна информация за диагностициране и разрешаване на проблеми с уреда въз основа на модела на използване.

Настройки

Налични са разнообразни функции.

Автоматични известия

Тази функция е за уведомяване относно статуса, така че потребителят да може да разпознае статуса на уреда. Известията се задействат, дори ако приложението LG SmartThinQ е изключено.

ЗАБЕЛЕЖКА

- Ако смените Вашия безжичен рутер, доставчик на интернет услуги или парола, изтрийте регистрирания уред от приложението LG SmartThinQ и го регистрирайте отново.
- Приложението подлежи на промяна с цел подобряване на уреда, без предварително уведомяване на потребителите.
- Функциите може да са различни при различните модели.

Използване на уреда дистанционно

Remote Start (Дистанционен старт)

Използвайте смартфон, за да контролирате уреда си от разстояние. Можете също така да наблюдавате протичането на цикъла, за да знаете колко време от него остава.

Използване на тази функция

- 1 Натиснете бутона **Power**.

- 2 Поставете прането в барабана.
- 3 Натиснете и задръжте бутона **Remote Start (Дистанционен старт)** за 3 секунди, за да включите тази функция.
- 4 Стартирайте цикъл от приложението **LG SmartThinQ** на Вашия смартфон.

ЗАБЕЛЕЖКА

- След като тази функция бъде включена, можете да стартирате цикъл от приложението за смартфон **LG SmartThinQ**. Ако цикълът не бъде стартиран, уредът ще изчаква стартирането му, докато не бъде изключена дистанционно от приложението или тази функция не бъде изключена.
- Когато тази функция е включена, люкът се заключва автоматично.

Деактивиране на тази функция

Когато тази функция е активирана, натиснете и задръжте бутона **Remote Start (Дистанционен старт)** за 3 секунди, за да я изключите. Тази функция трябва да бъде изключена, за да може уредът да се използва ръчно.

Download Cycle (Изтегляна на цикъл)

Изтеглете нов и специален цикъл, който не е включен към основните цикли на уреда.

Уредите, които са успешно регистрирани, могат да изтеглят разнообразни специални цикли конкретно за тях.

На уреда може да се съхранява само един цикъл в едно и също време.

След като изтеглянето на цикъла в уреда приключи, продуктът го пази, докато бъде изтеглен нов цикъл.

Спецификации на безжичния LAN модул

Модел	LCW-004
Обхват на честотата	2412 до 2472 MHz
Мощност (макс.)	IEEE 802.11b: 17.82 dBm
	IEEE 802.11g: 17.72 dBm
	IEEE 802.11n: 16.61 dBm

Безжична функция S/W версия: V 1.0

С оглед безопасността на потребителя, това устройство трябва да бъде инсталирано и управлявано от минимално разстояние 20 см между него и тялото.

Декларация за съответствие



С настоящото LG Electronics декларира, че пералната машина от тип радиосъоръжение е в съответствие с Директива 2014/53/EU. Пълният текст на декларацията за съответствие на ЕС е на разположение на следния интернет адрес:

<http://www.lg.com/global/support/cedoc/cedoc#>

LG Electronics European Shared Service Centre B.V
Krijgsman 1

1186 DM Amstelveen

Холандия

Консумация на енергия в режим на готовност

Консумация на енергия в режим на готовност	0,5 W
Консумация на енергия в режим "мрежова готовност"	2,0 W
Интервалът от време, след който функцията за управление на консумацията или подобна функция превключва автоматично оборудването в режим на готовност и/или изключен режим, и/или състояние, осигуряващо режим на готовност на мрежата.	20 мин.

Информация за софтуер с отворен код

За да получите изходния код съгласно GPL, LGPL, MPL и други лицензи с отворен код, съдържащи се в този продукт, посетете уеб сайта <http://opensource.lge.com>.



В допълнение към изходния код можете да изтеглите и всички споменати лицензионни условия, откази от гаранции и известия във връзка с авторски права.

LG Electronics също така ще Ви предостави отворен изходен код на CD-ROM срещу заплащане, покриващо разходите за извършване на такава дистрибуция (като например цената на носителя и разходите за транспорт и товаро-разтоварни дейности), след като получи поръчка за това по имейл на адрес: opensource@lge.com.

Тази оферта е валидна за период от три години след последната ни доставка на този продукт.

Тази оферта е валидна за всеки, получил тази информация.

Smart Diagnosis чрез смартфон

Тази функция е налична само в модела с лого  или .

Използвайте тази функция, ако се нуждаете от точна диагностика от център за информация за клиенти на LG Electronics, в случай че уредът е неизправен или спре да работи.

Тази функция не може да се активира, ако уредът не е свързан към електричеството. Ако уредът не може да се включи, отстраняването на неизправности трябва да се извърши без използване на тази функция.

Използване на Smart Diagnosis

Smart Diagnosis през центъра за информация за клиенти

Използвайте тази функция, ако се нуждаете от точна диагностика от центъра за информация за клиенти на LG Electronics, в случай че уредът е неизправен или спре да работи. Използвайте тази функция само за да се свържете с представител по сервизното обслужване, а не при нормална работа на уреда.

- 1 Натиснете бутон **Power**, за да включите уреда.
 - Не натискайте други бутони.
- 2 Когато бъдете инструктирани от обслужващия център, поставете говорителя на Вашия телефон в близост до иконата **Smart Diagnosis**.

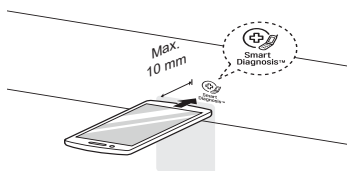

- 3 Натиснете и задръжте бутона **Temp. (Темп.)** за 3 секунди.
- 4 Дръжте телефона по този начин, докато не приключи предаването на тона. Показва се оставащото време за предаването на данни.
 - За най-добри резултати не движете телефона, докато тоновете се предадат.
 - Ако агентът от обслужващия център не е в състояние да получи точен запис на данните, той може да Ви помоли да опитате отново.

- 5 След като обратното броене приключи и тоновете спрат, подновете разговора си с агента от обслужващия център, който след това ще може да Ви помогне, като използва информацията, предадена му за анализ.

ЗАБЕЛЕЖКА

- Тази функция зависи от качеството на локалното обаждане.
- Комуникацията ще е по-добра и ще получите по-добро обслужване, ако използвате домашния си телефон.
- Ако преносът на данни е некачествен поради лошо качество на обаждането, е възможно да не получите най-добро диагностично обслужване.

⚠ ПРЕДУПРЕЖДЕНИЕ

- Изключете уреда преди почистване, за да избегнете риска от токов удар. Неспазването на това предупреждение може да доведе до сериозни наранявания, пожар, токов удар или смърт.
- Никога не използвайте разяждащи химикали, абразивни почистващи препарати или разтворители за почистване на уреда. Те могат да повредят покритието.

Почистване след всяко измиване

Грижа след измиване

- След като цикълът на изпиране завърши, избършете вратата и уплътнението ѝ, за да отстраните всякаква влага.
- Оставете вратата леко отворена, за да се изсуши барабанът.
- Избършете уреда със суха кърпа, за да премахнете влагата.

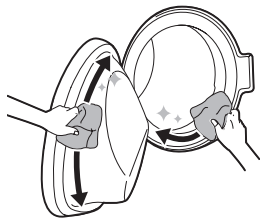

Врата

- Измийте с влажна кърпа външната и вътрешната страна и след това подсушете с мека кърпа.

⚠ ПРЕДУПРЕЖДЕНИЕ

- Не се опитвайте да отделяте плоскости или да разглобявате уреда. Не използвайте остри инструменти за контролния панел, за да работите с уреда.

Почистване на вътрешните части

- Използвайте хавлиена кърпа или мека кърпа, за да избършете около отвора и прозореца на люка.
- Винаги изваждайте артикулите от уреда веднага след като цикълът завърши. Оставянето на влажни предмети в пералната машина може да предизвика нагъване, промяна на цвета и неприятна миризма.

⚠ ПРЕДУПРЕЖДЕНИЕ

- Оставете люка отворен, за да се изсуши вътрешността на барабана, но само ако е безопасно и децата са под наблюдение.

Почистване на външните части

Правилната поддръжка на уреда Ви може да удължи експлоатационния му срок.

Външна част

- Незабавно изтривайте всякакви разливи. Забърсвайте с влажна кърпа.
- Забършете с влажна кърпа и после отново със суха кърпа, като не оставяте никаква влага в съединенията на корпуса или пролуките.
- Не натискайте повърхността или дисплея с остри предмети.

Периодично почистване на уреда

Tub Clean (Почистване на ваната)

Използвайте тази функция за почистване на вътрешността на уреда.

В тази програма се използва по-високо ниво на водата, с по-висока скорост на центрофугиране. Пускайте тази функция веднъж месечно (или по-често, ако е необходимо), за да премахнете наслояването на перилни препарати и други остатъци.

- 1 Извадете всички дрехи или артикули от пералната машина и затворете вратата.
- 2 Отворете касетата за дозиране на перилен препарат и добавете препарат против котлен камък в отделението за основно пране.
 - Поставете таблетки в барабана.
- 3 Затваряйте бавно касетата за дозирането.
- 4 Включете захранването, след което изберете **Tub Clean (Почистване на ваната)**.
 - На дисплея ще се покаже **tcL**.
- 5 Натиснете бутона **Start/Pause**, за да започнете програмата.
- 6 След като програмата приключи, оставете вратата отворена, за да могат отворът, уплътнението и стъклото да изсъхнат.

ПРЕДУПРЕЖДЕНИЕ

- Оставете вратата отворена, за да се изсуши уреда, само ако децата възрастни са под надзор.

Почистване на филтъра на маркуча за захранване с вода

Филтърът на входа на водата събира варовик или малки предмети, които може да се намират във водата, подавана към уреда. Почиствайте редовно филтъра на входа на водата.

ЗАБЕЛЕЖКА

- Изключете крана за захранване на уреда, ако пералната машина няма да бъде използвана за определен период от време (например, когато сте на почивка), особено ако няма дренажна система (канал) в непосредствена близост.
- ИЕ съобщение за грешка ще се покаже на контролния панел, когато водата не влиза в касетата за дозиране на перилния препарат.
- Ако водата е много твърда или съдържа следи от варовик, филтърът на входа на водата може да е задръстен.

- 1 Затворете крана за водата и развийте захранващия маркуч.

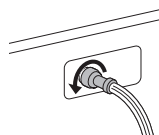

- 2 Почистете филтъра с помощта на средно твърда четка за зъби.

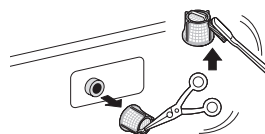

Почистване на филтъра на водоотливната помпа

Дренажният филтър събира влакна и малки предмети, останали в пералната машина. Редовно проверявайте дали филтърът е чист, за да гарантирате безпроблемното функциониране на Вашия уред.

Оставете водата да се охлади, преди да почистите филтъра на водоотливната помпа. Отворете вратата при авария или извършете аварийна евакуация.

- 1 Изключете уреда.

- 2 Отворете защитния капак и извадете маркуча.

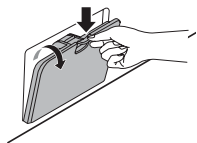

- 3 Отвийте изпускателната пробка 1 и източете водата. Бавно отвийте филтъра на водоотливната помпа 2, за да източите водата и да премахнете малките предмети.

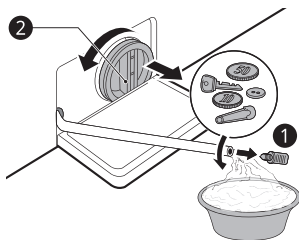

- 4 След като почистите филтъра на водоотливната помпа, извадете го и поставете изпускателната пробка.
- 5 Затворете защитния капак.

⚠ ВНИМАНИЕ

- Бъдете внимателни при източване, тъй като водата може да е гореща.
- Изпълнявайте програмата за почистване на барабана веднъж месечно (или по-често, ако е необходимо), за да отстраните излишния перилен препарат и други остатъци.

Почистване на касетата за перилния препарат

Перилният препарат и омекотителят за тъкани могат да се наслоят в касетата за дозиране. Изваждайте касетата и компонентите ѝ и проверявайте за наслояване на препарат веднъж или два пъти месечно.

- 1 Извадете касетата на дозатора за перилен препарат, като я издърпате навън, докато спре.

- Извадете отделението като натискате бутона за освобождаване от вътрешната страна на отделението за препаратата.

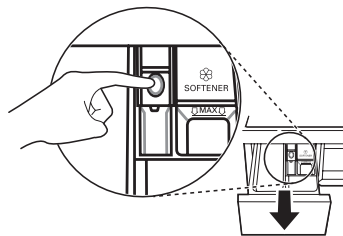

- 2 Отстранете наслояванията от перилен препарат и омекотител.

- Изплакнете касетата и вложките ѝ с топла вода, за да отстраните натрупванията от перилни препарати. Използвайте само вода, за да почистите касетата дозатор. Подсушете вложките и касетата с мека кърпа или хавлия.

- 3 За почистване на отвора на касетата използвайте кърпа или малка, неметална четка за почистване на кухнята.

- Премахнете всички остатъци от горните и долните части на кухнята.

- 4 Избършете влагата от отделението за препаратата с мека кърпа или хавлия.

- 5 Сглобете наново съставните части на касетата към съответните отделения и пъхнете касетата.

Преди да се обадите за сервиз

Експлоатацията на уреда може да доведе до грешки и неизправности. Следните таблици съдържат възможните причини и бележки за решаване на съобщение за грешка или неизправност. Можете да поправите повечето проблеми сами и така да спестите време и пари, тъй като не е необходимо да се обадите в сервизния център на LG Electronics. Следната таблица трябва да Ви помогне при отстраняването на неизправностите.

Съобщения за грешка

Уредът е оборудван със система за автоматично наблюдение на грешките за откриване и диагностициране на проблеми в ранен етап. Ако уредът не функционира правилно или изобщо не функционира, проверете следното, преди да се обадите в сервиза на LG Electronics.

Симптоми	Вероятна причина и решение
IE ГРЕШКА ВХОД	Водоснабдяването не е достатъчно в това местоположение. Водата не влиза в уреда или влиза бавно. <ul style="list-style-type: none"> Проверете друг кран в къщата.
	Кранчето за водата не е напълно отворено. Водата не влиза в уреда или влиза бавно. <ul style="list-style-type: none"> Отворете изцяло кранчето.
	Захранващият маркуч или маркучи са прегънати. <ul style="list-style-type: none"> Изправете маркуча или сменете входящия маркуч.
	Филтърът на захранващия(те) маркуч(и) е запушен. <ul style="list-style-type: none"> Проверете и почистете филтъра на входящия маркуч.
	Ако в захранващия маркуч с аквастоп настъпи изтичане на вода, индикаторът ще стане червен. <ul style="list-style-type: none"> Сменете захранващия маркуч с аквастоп.
QE ГРЕШКА ИЗХОД ВОДА	Маркучът за изходяща вода е прегънат или запушен. Водата в пералната машина не се източва или се източва бавно. <ul style="list-style-type: none"> Почистете и изправете маркуча за мръсна вода.
	Филтърът за източване е запушен. <ul style="list-style-type: none"> Проверете и почистете дренажния филтър.
UE ГРЕШКА ДИСБАЛАНС	Уредът има система, която открива и коригира дисбаланса на уреда. <ul style="list-style-type: none"> В края на цикъла, прането може да е твърде мокро – пренаредете го, за да осигурите правилно въртене. Затворете люка и натиснете бутона Start/Pause. Може да изминат няколко минути преди уредът да започне да се върти. Люкът трябва да се заключи, преди да се постигне центрофугиране.
	Прането е твърде малко. Тази система може да спре да центрофугира или дори да прекъсне целия цикъл на центрофугиране, ако заредите отделни тежки артикули (напр. килимче за баня, хавлия за баня и т.н.). <ul style="list-style-type: none"> Добавете 1 или 2 подобни артикула или по-малки артикули за пране, за да се балансира. Затворете люка и натиснете бутона Start/Pause. Може да изминат няколко минути преди уредът да започне да се върти. Люкът трябва да се заключи, преди да се постигне центрофугиране.

Симптоми	Вероятна причина и решение
дЕ дЕ1 дЕ2 дЕ4 ГРЕШКА ВРАТА	Сензорът на люка е повреден. <ul style="list-style-type: none"> • Моля, обадете се в сервизния център на LG Electronics. Можете да намерите телефонния номер на Вашия местен сервизен център на LG Electronics в гаранционната карта.
ЕЕ КОНТРОЛНА ГРЕШКА	Това е грешка в управлението. <ul style="list-style-type: none"> • Извадете щепсела от контакта и се обадете в сервиза.
ЛЕ ГРЕШКА БЛОКИРАН МОТОР	Претоварване в мотора <ul style="list-style-type: none"> • Оставете уреда за 30 минути, докато моторът се охлади, и тогава рестартирайте цикъла.
FE ГРЕШКА ПРЕЛИВАНЕ	Водата се препълва поради повреден клапан на водата. <ul style="list-style-type: none"> • Затворете крана за водата. • Изключете щепсела от контакта. • Обадете се в сервиза.
PE ГРЕШКА ДАТЧИК НАЛЯГАНЕ	Датчикът за ниво на водата е повреден. <ul style="list-style-type: none"> • Затворете крана за водата. • Изключете щепсела от контакта. • Обадете се в сервиза.
Ѕ ГРЕШКА ДАТЧИК ВИБРАЦИЯ	Сензорът за вибрация е повреден. <ul style="list-style-type: none"> • Обадете се в сервиза.
FF НЕИЗПРАВНОСТ ЗАМРЪЗВАНЕ	Има ли замръзване на входящия/изходящия маркуч или на водоотливната помпа? <ul style="list-style-type: none"> • Подайте топла вода в барабана, за да размразите изходящия маркуч и водоотливната помпа. Покрийте входящия маркуч с мокра и топла кърпа.
FE ИЗТИЧАНЕ НА ВОДА	Има изтичане на вода. <ul style="list-style-type: none"> • Обадете се в сервиза.
PF НЕИЗПРАВНОСТ МОЩНОСТ	В уреда е имало прекъсване на електрозахранването. <ul style="list-style-type: none"> • Рестартирайте цикъла.



Шумове, които може да чуете

Симптоми	Вероятна причина и решение
Тракащ и дрънчаш шум	В барабана може да има чужди предмети, например ключове, монети, безопасни игли. <ul style="list-style-type: none"> • Спрете уреда, проверете барабана за чужди предмети. Ако шумът продължи след като уредът е рестартиран, обадете се в сервиза.

Симптоми	Вероятна причина и решение
Тропащ звук	<p>Тежките пранета могат да произведат тропаш звук. Това обикновено е нормално.</p> <ul style="list-style-type: none"> Ако звукът продължава, уредът вероятно не е балансиран. Спрете и преразпределете прането.
	<p>Прането може да е небалансирано.</p> <ul style="list-style-type: none"> Спрете цикъла с бутона за пауза и преразпределете прането, след като люкът се отключи.
Вибриращ шум	<p>Опаковъчните материали не са отстранени.</p> <ul style="list-style-type: none"> Отстранете опаковъчните материали.
	<p>Прането може да е неравномерно разпределено в барабана.</p> <ul style="list-style-type: none"> Спрете цикъла с бутона за пауза и преразпределете прането, след като люкът се отключи.
	<p>Не всички нивелиращи крачета стоят здраво и равномерно на пода.</p> <ul style="list-style-type: none"> Вижте Нивелиране на уреда, за да го нивелирате.
	<p>Подът не е достатъчно твърд.</p> <ul style="list-style-type: none"> Проверете дали подът е стабилен и не се огъва. Вижте Изисквания към мястото на инсталиране, за да изберете правилното местоположение.

Експлоатация

Симптоми	Вероятна причина и решение
Има изтичане на вода.	<p>Отточните тръби на домакинството са запушени.</p> <ul style="list-style-type: none"> Отпуснете отточната тръба. Свържете се с водопроводчик, ако е необходимо.
	<p>Теч, причинен от неправилен монтаж на изходящия маркуч или запушен изходящ маркуч.</p> <ul style="list-style-type: none"> Почистете и изправете изходящия маркуч. Проверявайте и почиствайте филтъра на изходящия маркуч редовно.
Уредът не работи.	<p>Контролният панел се е изключил поради неактивност.</p> <ul style="list-style-type: none"> Това е нормално. Натиснете бутон Power, за да включите уреда.
	<p>Уредът е изключен от контакта.</p> <ul style="list-style-type: none"> Уверете се, че кабелът е включен добре в работещ контакт.
	<p>Водоснабдяването е изключено.</p> <ul style="list-style-type: none"> Затворете крана за водоснабдяване.

Симптоми	Вероятна причина и решение
Уредът не работи.	<p>Контролните механизми не са настроени правилно.</p> <ul style="list-style-type: none"> Уверете се, че цикълът е правилно зададен. Затворете люка и натиснете бутона Start/Pause.
	<p>Люкът е отворен.</p> <ul style="list-style-type: none"> Затворете люка и се уверете, че под него няма нещо захванато, което му пречи да се затвори напълно.
	<p>Електрическият прекъсвач/бушон е задействан/изгорял.</p> <ul style="list-style-type: none"> Проверете верижните прекъсвачи/предпазители. Сменете предпазителите или нулирайте прекъсвача. Уредът трябва да е включен към самостоятелна верига. След възстановяване на захванването уредът ще възобнови цикъла там, където той е спрял.
	<p>Контролните механизми трябва да се върнат в начално състояние.</p> <ul style="list-style-type: none"> Натиснете бутона Power, след което изберете наново желаната програма и натиснете бутона Start/Pause.
	<p>Start/Pause не е бил натиснат след задаване на цикъла.</p> <ul style="list-style-type: none"> Натиснете бутона Power, след което изберете наново желаната програма и натиснете бутона Start/Pause. Уредът се изключва, ако бутонът Start/Pause не бъде натиснат в рамките на 15 минути.
	<p>Изключително ниско налягане на водата.</p> <ul style="list-style-type: none"> Проверете друго кранче в жилището, за да се уверите, че налягането на водата в домакинството е достатъчно.
	<p>Уредът нагрява водата или произвежда пара.</p> <ul style="list-style-type: none"> Барабанът може временно да спре да работи по време на определени цикли, докато водата се нагрее безопасно до зададена температура.
Бутоните може да не функционират правилно.	<p>От съображения за безопасност люкът не може да се отваря, след като уредът започне работа.</p> <ul style="list-style-type: none"> Проверете дали иконата  свети. Можете безопасно да отворите люка, след като иконата Door Lock се изключи.
Люкът не се отваря.	<p>От съображения за безопасност люкът не може да се отваря, след като уредът започне работа.</p> <ul style="list-style-type: none"> Проверете дали иконата  свети. Можете безопасно да отворите люка, след като иконата  се изключи.
Уредът не се пълни правилно.	<p>Филтърът е запушен.</p> <ul style="list-style-type: none"> Уверете се, че входящите филтри на вентилите за пълнене не са запушени.
	<p>Входящите маркучи може да са прегънати.</p> <ul style="list-style-type: none"> Проверете дали входящите маркучи не са прегънати или запушени.
	<p>Недостатъчно водозахранване.</p> <ul style="list-style-type: none"> Кранчетата за топла и студена вода трябва да са напълно отворени.
	<p>Входящите маркучи за студена и топла вода са обърнати.</p> <ul style="list-style-type: none"> Проверете връзките на входящия маркуч.

Симптоми	Вероятна причина и решение
Уредът не източва вода.	Прегънат изходящ маркуч. <ul style="list-style-type: none"> • Погрижете се изходящият маркуч да не е прегънат.
	Водооттичането е разположено на повече 1,2 м над пода. <ul style="list-style-type: none"> • Погрижете се изходящият маркуч да не е по-високо от 1,2 м над основата на уреда.
Перилният препарат не се поема напълно или въобще не се поема.	Използва се твърде много перилен препарат. <ul style="list-style-type: none"> • Следвайте насоките, предоставени от производителя на перилен препарат.
Времето на цикъла е по-дълго от обикновено.	Прането е твърде малко. <ul style="list-style-type: none"> • Добавете повече артикули, за да може уредът да балансира прането.
	Тежки артикули са смесени с по-леки. <ul style="list-style-type: none"> • Винаги се опитвайте да перете артикули със сходно тегло, за да може уредът да разпределя равномерно тежестта на прането при центрофугиране.
	Прането е дебалансирано. <ul style="list-style-type: none"> • Преразпределете ръчно прането, ако има оплетени артикули.
Времетраенето се удължава	Установен е дисбаланс или е включена програмата за премахване на пяна. <ul style="list-style-type: none"> • Това е нормално. Оставащото време, показано на дисплея, е само приблизително. Действителното време може да варира.

Технически показатели

Симптоми	Вероятна причина и решение
Слабо премахване на петна	Предишни петна. <ul style="list-style-type: none"> • Артикули, които са били прани преди, може да имат упорити петна. Тези петна може да са трудни за отстраняване и да е необходимо ръчно изпиране или предварително третиране, за да се спомогне отстраняването им.

Симптоми	Вероятна причина и решение
Замърсяване	<p>Избелващият препарат или омекотителят се поемат твърде скоро.</p> <ul style="list-style-type: none"> Отделението за дозиране е препълнено. Това води до бързо изпускане на белина или омекотител. Винаги измервайте белината или омекотителя, за да предотвратите препълване. Затворете внимателно отделението на дозатора.
	<p>Избелващият препарат или омекотителят е добавен директно към прането в барабана.</p> <ul style="list-style-type: none"> Винаги използвайте касетите за дозиране, за да осигурите правилното поемане на перилните продукти в правилния момент от цикъла.
	<p>Дрехите не са правилно сортирани.</p> <ul style="list-style-type: none"> Винаги перете тъмните цветове отделно от светлите цветове и белите дрехи, за да предотвратите промяна на цвета. Никога не перете силно замърсени артикули с леко замърсени артикули.
Намачкване	<p>Прането не е извадено своевременно.</p> <ul style="list-style-type: none"> Винаги изваждайте артикулите от уреда веднага щом цикълът завърши.
	<p>Уредът е претоварен.</p> <ul style="list-style-type: none"> Уредът може да се зареди изцяло, но барабанът не трябва да се претърпява с артикули. Вратата на уреда трябва да се затваря лесно.
	<p>Входящите маркучи за студена и топла вода са обърнати.</p> <ul style="list-style-type: none"> Изплакването с гореща вода може да образува гънки в дрехите. Проверете връзките на захранващия маркуч.
Миризма на мухъл или плесен в уреда	<p>Вътрешността на барабана не е почистена правилно.</p> <ul style="list-style-type: none"> Пускайте редовно функцията Тub Clean (Почистване на ваната).
	<p>Изпускателният маркуч не е правилно монтиран, причинявайки сифониране (връщане на вода във вътрешността на уреда).</p> <ul style="list-style-type: none"> Когато монтирате изпускателния маркуч, внимавайте той да не е прегънат или притиснат.
	<p>Касетата за дозиране на перилния препарат не се почиства редовно.</p> <ul style="list-style-type: none"> Почиствайте касетата за дозиране на перилния препарат, особено горната и долната част на отвора на касетата.
	<p>Могат да се появят миризми, ако изпускателният маркуч не е правилно монтиран, причинявайки сифониране (връщане на вода във вътрешността на уреда).</p> <ul style="list-style-type: none"> Когато монтирате изпускателния маркуч, внимавайте той да не е прегънат или притиснат.
	<p>Ако касетата за дозиране на перилния препарат не се почиства редовно, може да се появи миризма вследствие на плесен или чужди вещества.</p> <ul style="list-style-type: none"> Почиствайте касетата за дозиране на перилния препарат, особено горната и долната част на отвора на касетата.

Wi-Fi

Симптоми	Вероятна причина и решение
<p>Вашият домашен уред и смартфон не са свързани към Wi-Fi мрежата.</p>	<p>Паролата за Wi-Fi мрежата, към която се опитвате да се свържете, е неправилна.</p> <ul style="list-style-type: none"> Открийте Wi-Fi мрежата, свързана към Вашия смартфон, и я премахнете, след което регистрирайте уреда в LG SmartThinQ.
	<p>Мобилните данни на Вашия смартфон са включени.</p> <ul style="list-style-type: none"> Изключете мобилните данни на Вашия смартфон и регистрирайте уреда, използвайки Wi-Fi мрежата.
	<p>Името на безжичната мрежа (SSID) е неправилно зададено.</p> <ul style="list-style-type: none"> Името на безжичната мрежа (SSID) трябва да бъде комбинация от цифри и английски букви. (Не използвайте специални символи.)
	<p>Честотата на рутера не е 2,4 GHz.</p> <ul style="list-style-type: none"> Поддържа се само честота на рутер 2,4 GHz. Настройте безжичния рутер на 2,4 GHz и свържете уреда към него. За да проверите честотата на рутера, свържете се с Вашия доставчик на интернет услуги или с производителя на рутера.
	<p>Разстоянието между уреда и рутера е твърде голямо.</p> <ul style="list-style-type: none"> Ако разстоянието между уреда и рутера е твърде голямо, сигналът може да е слаб и връзката може да не бъде правилно конфигурирана. Преместете рутера по-близо до уреда.

Фиш на изделието

Делегиран регламент (ЕС) № 1061/2010 на Комисията

Име или търговска марка на доставчика	LG	
Модел на доставчика		F*WN*
Номинален капацитет	кг	7
Клас енергийна ефективност		A+++
Присъдена "екомаркировка на ЕС" съгласно Регламент [(ЕС) № 66/2010]		He
Претеглена годишна консумация на енергия (АЕС) в kWh годишно ¹	kWh/година	139
Разход на енергия		
Стандартната програма за памук на 60°C при пълно зареждане	kWh	0,77
Стандартната програма за памук на 60°C при частично зареждане	kWh	0,49
Стандартната програма за памук на 40°C при частично зареждане	kWh	0,49
Претеглена консумация на енергия в режим "изключена" и режим "оставена включена"	W	0,45
Претеглена годишна консумация на вода (AWC) в литри на година ²	литри/година	9240
Клас ефективност на сушене с центрофугиране по скала от G (най-малко ефективно) до A (най-ефективно).		B
Максимална скорост на центрофугиране ³	об./мин.	1200
Оставаща влага ³	%	53
Стандартните програми за памук ⁴	Cotton+ (Памук+) □, , 60°C/40°C	
Време на програмата		
Стандартната програма за памук на 60°C при пълно зареждане ⁵	мин.	228
Стандартната програма за памук на 60°C при частично зареждане ⁵	мин.	210
Стандартната програма за памук на 40°C при частично зареждане ⁵	мин.	208
Времетраене на режим "оставена включена" (TI)	мин.	10
Пренасяни по въздуха акустични шумови емисии		
Фаза на изпиране ⁶	dB(A)	59
Фаза на центрофугиране ⁶	dB(A)	75
Свободностоящи		

- *1: Въз основа на 220 стандартни цикъла на изпиране за програми за памук на 60°C и 40°C при пълно и частично зареждане и на разхода на режими с ниска мощност. Действителният разход на електроенергия ще зависи от това как се използва уредът.
- *2: Въз основа на 220 стандартни цикъла на изпиране за програми за памук на 60°C и 40°C при пълно и частично зареждане. Действителният разход на вода ще зависи от това как се използва уредът.
- *3: Постигнато при стандартната програма за памук на 60°C при пълно зареждане или стандартната програма за памук на 40°C при частично зареждане – което от двете е по-ниско, и оставащото съдържание на влага, постигнато при стандартната програма за памук на 60°C или стандартната програма за памук на 40°C при частично зареждане – което от двете е по-голямо.
- *4: За които информацията на етикета и фиша посочва, че тези програми са подходящи за почистване на нормално замърсено памучно пране и че те са най-ефективните програми по отношение на комбиниран разход на енергия и вода.
- *5: Стандартната програма за памук е **Cotton+ (Памук+)** ,  пълно зареждане, **Cotton+ (Памук+)** ,  половин зареждане и **Cotton+ (Памук+)** половин зареждане в съответствие с Регламенти (EU) No. 1061/2010 и EN 60456.
- *6: Изразено в dB(A) ге 1 pW и закръглено до най-близкото цяло число по време на фазите на изпиране и центрофугиране при стандартната програма за памук на 60°C при пълно зареждане.

Бележка



KORISNIČKI PRIRUČNIK

PERILICA RUBLJA



Prije početka postavljanja pažljivo pročitajte ove upute. One će vam pojednostaviti postavljanje i osigurati ispravno i sigurno postavljanje proizvoda. Spremite ove upute u blizini proizvoda nakon postavljanja za buduću upotrebu.

www.lg.com

Autorsko pravo © 2019 LG Electronics Inc. Sva prava pridržana

SADRŽAJ

Ovaj priručnik može sadržavati ilustracije ili sadržaj koji se razlikuju od modela koji ste kupili.
Ovaj je priručnik podložan izmjenama koje provodi proizvođač.

VAŽNE SIGURNOSNE UPUTE	3
PROČITAJTE SVE UPUTE PRIJE UPOTREBE.....	3
UPOZORENJE.....	3
ZAŠTITA OKOLIŠA	8
Zbrinjavanje starog uređaja.....	8
POSTAVLJANJE	9
Dijelovi i specifikacije	9
Preduvjeti mjesta postavljanja.....	10
Raspakiravanje perilice	12
Poravnavanje perilice.....	12
Spajanje crijeva za dovod vode	13
Postavljanje odvodnog crijeva.....	14
RAD	15
Pregled rada.....	15
Priprema rublja.....	15
Dodavanje deterdženata i omekšivača	16
Upravljačka ploča	18
Tablica programa.....	19
Podaci o potrošnji.....	23
Dodatne mogućnosti i funkcije	24
PAMETNE FUNKCIJE	26
Korištenje aplikacije LG SmartThinQ	26
Uporaba funkcije Smart Diagnosis.....	29
ODRŽAVANJE	30
Čišćenje nakon svakog pranja	30
Povremeno čišćenje perilice	31
RJEŠAVANJE PROBLEMA.....	33
Prije pozivanja servisnog centra	33
RADNI PODACI	40
Podaci o proizvodu.....	40

PROČITAJTE SVE UPUTE PRIJE UPOTREBE

Sljedeće smjernice za sigurnost namijenjene su sprječavanju nepredviđenih rizika ili oštećenja uzrokovanih neopreznom ili nepravilnom upotrebom proizvoda.

Smjernice su podijeljene na „UPOZORENJE” i „OPREZ” kao što je opisano u nastavku.

Sigurnosne poruke

 Ovaj se simbol prikazuje da bi ukazao na događaje i radnje koji mogu predstavljati opasnost. Pažljivo pročitajte dio s ovim simbolom i slijedite upute kako biste izbjegli rizik.

UPOZORENJE

Ovo označava da u slučaju nepridržavanja uputa može doći do težih ozljeda ili smrti.

OPREZ

Ovo označava da u slučaju nepridržavanja uputa može doći do lakših ozljeda ili oštećenja proizvoda.

UPOZORENJE

UPOZORENJE

Kako biste smanjili opasnost od eksplozije, požara, smrti, strujnog udara, ozljede ili opekotina osoba prilikom upotrebe ovog proizvoda, slijedite osnovne mjere opreza, uključujući sljedeće:

Tehnička sigurnost

- Ovim se uređajem mogu koristiti djeca starija od 8 godina i osobe sa smanjenim fizičkim, osjetilnim ili mentalnim sposobnostima ili s manjkom iskustva i znanja, uz nadzor ili upute o sigurnoj upotrebi uređaja te ako razumiju uključene opasnosti. Djeca se ne smiju igrati s uređajem. Čišćenje i održavanje ne smiju obavljati djeca bez nadzora.
- Djecu mlađu od 3 godine treba držati dalje od uređaja osim ako nisu pod stalnim nadzorom.
- Ako je kabel za napajanje oštećen, mora ga zamijeniti proizvođač, serviser ili slično kvalificirana osoba kako bi se izbjegla opasnost.
- Sag ne smije blokirati otvore za prozračivanje.
- Uređaj je primjeren samo za upotrebu u kućanstvu. Nije namijenjen za upotrebu:
 - u kuhinjskim prostorijama za zaposlenike u trgovinama, uredima i drugim radnim prostorima
 - na farmama
 - od strane klijenata u hotelima, motelima ili drugim stambenim prostorima
 - u pansionima
 - u zajedničkim prostorijama u stambenim zgradama ili praonicama.
- Upotrebljavajte novo crijevo ili kompletne crijeva isporučene s uređajem. Ponovna upotreba starih crijeva može uzrokovati curenje vode i oštećenje imovine.
- Tlak vode mora biti između 100 i 1000 kPa.
- Maksimalni kapacitet pojedinih ciklusa za pranje suhog rublja iznosi 7 kg.

Postavljanje

- Nikada ne pokušavajte raditi s uređajem ako je oštećen, u kvaru, djelomično rastavljen ili ako ima dijelova koji nedostaju ili su pokvareni, uključujući oštećeni kabel ili utikač.
- Uređaj treba prenositi dvoje ili više ljudi držeći ga sigurno.

- Nemojte postavljati perilicu na vlažno i prašljivo mjesto. Perilicu nemojte postavljati u vanjskom prostoru ili u bilo kojem prostoru koji je podložan utjecajima vremenskih uvjeta poput sunčeve svjetlosti, vjetra ili kiše ili temperatura ispod nula stupnjeva.
- Zategnite odvodno crijevo kako biste izbjegli odvajanje.
- Ako je kabel za napajanje oštećen ili je otvor strujne utičnice labav, ne upotrebljavajte strujni utikač i obratite se autoriziranom servisnom centru.
- Uređaj nemojte spajati na višestruke utičnice, ploče za napajanje ili produžni kabel.
- Uređaj se ne smije postavljati iza vrata koja se zaključavaju, kliznih vrata ili vrata sa šarkama sa suprotne strane uređaja tako da se ograniči potpuno otvaranje vrata uređaja.
- Ovaj uređaj mora biti uzemljen. U slučaju neispravnosti ili kvara, uzemljivanje će smanjiti opasnost od strujnog udara pružanjem puta najmanjeg otpora električnoj struji.
- Ova perilica sadrži kabel za napajanje koji ima vodič za uzemljenje i utikač za uzemljenje. Utikač mora biti uključen u prikladnu strujnu utičnicu koja je pravilno postavljena i uzemljena u skladu sa svim lokalnim propisima i pravilnicima.
- Nepravilno spajanje vodiča za uzemljenje uređaja može dovesti do opasnosti od strujnog udara. Provjerite s kvalificiranim električarom ili servisnim osobljem ako sumnjate je li uređaj ispravno uzemljen.
- Nemojte mijenjati strujni utikač koji se isporučuje s uređajem. Ako ne odgovara utičnici, neka kvalificirani električar instalira ispravnu utičnicu.

Rad

- Ne pokušavajte odvojiti ploče niti rastavljati perilicu rublja.
- Nemojte dodirivati upravljačku ploču oštrim predmetima kako biste upravljali perilicom rublja.
- Nemojte popravljati ili zamjenjivati bilo koji dio uređaja. Sve popravke i servis mora provoditi kvalificirano servisno osoblje, osim ako nije posebno preporučeno u ovom korisničkom priručniku. Upotrebljavajte samo ovlaštene tvorničke dijelove.

- U proizvod ne stavljajte žive životinje. Životinja se može ugušiti.
- Držite zapaljive materijale kao što su vlakna, papir, krpe, kemikalije i sl. dalje od prostora ispod i oko uređaja.
- Nemojte ostavljati vrata uređaja otvorena. Djeca bi mogla visiti na vratima ili se uvući u uređaj, što bi moglo uzrokovati štetu ili ozljedu.
- Koristite novo crijevo ili komplete crijeva isporučene s uređajem. Ponovna upotreba starih crijeva može uzrokovati curenje vode i oštećenje imovine.
- Nemojte umetati, prati ili sušiti predmete koji su se čistili, prali, namakali ili zaprljali zapaljivim ili eksplozivnim tvarima (kao što su vosak, ulje, boja, benzin, odmašćivači, otapala za kemijsko čišćenje, kerozin, sredstva za uklanjanje mrlja, turpentin, biljno ulje, ulje za kuhanje, aceton, alkohol itd.). Nepravilna upotreba može uzrokovati požar ili eksploziju.
- Nikada nemojte stavljati ruku u uređaj dok radi. Pričekajte dok se bubanj potpuno zaustavi.
- U slučaju poplave odspojite strujni utikač i obratite se informacijskom centru za korisnike tvrtke LG Electronics.
- Nemojte prejako gurati vrata kad su vrata uređaja otvorena.
- Nemojte dodirivati vrata tijekom programa s visokim temperaturama.
- Nemojte se koristiti zapaljivim plinovitim i zapaljivim tvarima (benzen, gorivo, razrjeđivač, nafta, alkohol itd.) u blizini uređaja.
- Ako se odvodno ili dovodno crijevo zamrznu tijekom zime, koristite uređaj isključivo nakon odmrzavanja.
- Držite sve deterdžente za pranje, omekšivač i izbjeljivač dalje od djece.
- Ne dirajte strujni utikač ili kontrole uređaja mokrim rukama.
- Nemojte prekomjerno savijati kabel za napajanje ili stavljati teške predmete na njega.
- U ovoj perilici nemojte prati tepihe, otirače, cipele i deke kućnih ljubimaca ili bilo koje druge predmete osim odjeće i plahti.
- Ovaj se uređaj smije upotrijebiti isključivo za kućanske svrhe i ne smije se upotrijebiti u mobilnoj primjeni.

- Ako dođe do istjecanja plina (izobutana, propana, prirodnog plina itd.), ne dirajte uređaj ili strujni utikač i odmah prozračite prostor.

Održavanje

- Sigurno priključite strujni utikač u strujnu utičnicu nakon što potpuno uklonite vlagu i prašinu.
- Odspojite proizvod iz napajanja prije čišćenja. Postavljanje kontrola na ISKLJUČENO ili u stanje mirovanja ne odspaja proizvod od napajanja.
- Ne raspršujte vodu unutar ili izvan uređaja kako biste ga očistili.
- Nikada nemojte isključivati uređaj povlačeći kabel za napajanje. Uvijek čvrsto uhvatite strujni utikač i povucite ga ravno iz strujne utičnice.

Odlaganje

- Prije odlaganja starog uređaja, isključite ga. Odrežite kabel odmah iza uređaja kako biste spriječili pogrešnu upotrebu.
- Odložite sav ambalažni materijal (kao što su plastične vrećice i stiropor) dalje od djece. Ambalažni materijal može izazvati gušenje.
- Uklonite vrata prije odbacivanja ili odlaganja ovog uređaja kako biste izbjegli opasnost od zatvaranja djece ili malih životinja unutar uređaja.

ZAŠTITA OKOLIŠA

Zbrinjavanje starog uređaja



- Ovaj simbol prekrížene kante za smeće na kotačícima označava kako se otpadni električni i električni proizvodi (WEEE) moraju zbrinjavati odvojeno od komunalnog otpada.
- Dotrajali električni proizvodi mogu sadržavati opasne tvari stoga će ispravno zbrinjavanje vaših dotrajalih uređaja pomoći u sprječavanju potencijalnih negativnih posljedica na okoliš i ljudsko zdravlje. Vaš dotrajao uređaj može sadržavati dijelove koji se mogu ponovo iskoristiti za popravak drugih proizvoda te druge vrijedne materijale koji se mogu reciklirati i tako sačuvati ograničene resurse.
- Uređaj možete odnijeti u trgovinu u kojoj ste kupili proizvod ili možete kontaktirati ured za zbrinjavanje otpada kod vaših mjesnih nadležnih tijela te od njih saznati više informacija o najbližem ovlaštenom WEEE sabirnom centru. Za najnovije informacije iz vaše države molimo pogledajte internetske stranice www.lg.com/global/recycling.

Dijelovi i specifikacije

NAPOMENA

- Izgled i tehnički podaci mogu se promijeniti bez obavijesti kako bi se poboljšala kvaliteta perilice.

Prikaz sprijeda

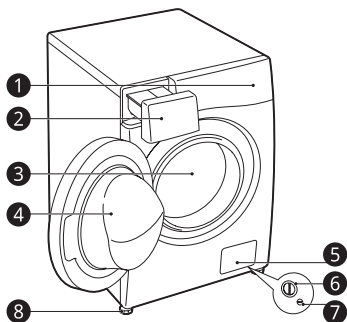

- ❶ Upravljačka ploča
- ❷ Ladica dozatora deterdženta
- ❸ Bubanj
- ❹ Vrata
- ❺ Pokrovni poklopac
- ❻ Filtar odvodne pumpe
- ❼ Odvodni čep
- ❽ Podesive noge

Prikaz straga

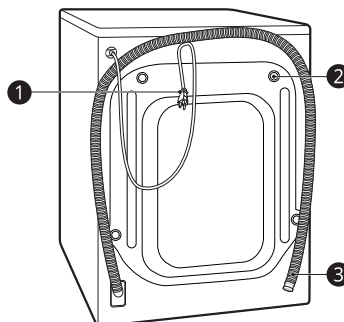

- ❶ Strujni utikač
- ❷ Matični vijci za prijevoz
- ❸ Odvodno crijevo

Pribor

* Ova značajka dostupna je samo na nekim modelima.



- ❶ Crijevo za dovod hladne vode*
- ❷ Ključ
- ❸ Poklopci za pokrivanje otvora matičnih vijaka za prijevoz*
- ❹ Kutni držač za pričvršćivanje odvodnog crijeva*

Tehnički podaci

Model	F*WN*
Napajanje	220 - 240 V~, 50 Hz
Dimenzije (širina x dubina x visina)	600 mm x 450 mm x 850 mm
Težina proizvoda	63 kg

- Nije potrebna dodatna zaštita od povratnog toka za povezivanje na dovod vode.

Preduvjeti mjesta postavljanja

Prije postavljanja perilice provjerite sljedeće informacije kako biste bili sigurni da je postavljena na pravilno mjesto.

Mjesto postavljanja

- Postavite perilicu na ravan pod. (Dopušteni nagib poda ispod perilice iznosi 1°.)
- Nikada nemojte pokušavati izravnati neravan pod postavljanjem dijelova drveta, kartona ili sličnog materijala ispod uređaja.
- Ako nije moguće izbjeći postavljanje perilice pored plinskog kuhala ili štednjaka na ugljen, između dva uređaja mora se umetnuti izolacija (850 x 600 mm) pokrivena aluminijskom folijom na strani okrenutoj prema kuhalu ili štednjaku.
- Pobrinite se da nakon postavljanja uređaja ona bude jednostavno dostupna serviseru u slučaju kvara.
- Prilikom postavljanja perilice podesite sve četiri noge ključem za matične vijke za prijevoz radi osiguranja stabilnosti perilice i ostavite otprilike **5 mm** slobodnog prostora između vrha perilice i donje strane bilo kakve radne površine.
- Ostavite dodatan prostor od **100 mm** do zida i **20 mm** do stražnje, desne i lijeve strane perilice.

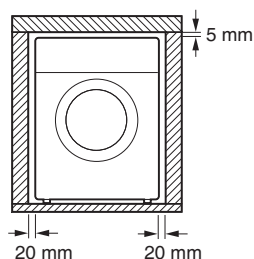
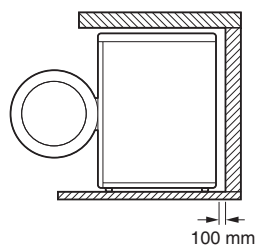

! UPOZORENJE

- Ovaj se uređaj smije upotrijebiti isključivo za kućanske svrhe i ne smije se upotrijebiti u mobilnoj primjeni.

NAPOMENA

- Ako se perilica rublja postavi na uzdignutoj platformi, mora se sigurno pričvrstiti kako bi se uklonila opasnost od njezina pada.

Drveni podovi (uzdignuti podovi)

Kada perilicu postavljate na drvene podove, koristite se gumenim čepovima kako biste spriječili pretjeranu vibraciju i neuravnoteženost perilice.

- Kako biste spriječili vibraciju, preporučujemo da postavite gumene čepove ❶ debljine barem 15 mm na svaku nogu perilice, učvršćene na barem dvije podne grede s pomoću vijaka.

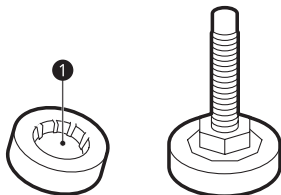

- Ako je moguće, postavite perilicu u kut sobe gdje je pod najstabilniji.
- Postavite gumene prstenove kako biste smanjili vibraciju.

⚠ OPREZ

- Ovaj se uređaj smije upotrijebiti isključivo za kućanske svrhe i ne smije se upotrijebiti u mobilnoj primjeni.
- Ako se uređaj postavi na nestabilan pod (npr. drveni pod), jamstvo neće pokrivati štetu i troškove koji nastanu zbog postavljanja na nestabilan pod.

NAPOMENA

- Gumene čepove (dio br. **4620ER4002B**) možete nabaviti u servisnom centru tvrtke LG Electronics.

Prozračivanje

- Pobrinite se da kruženje zraka oko perilice ne ometaju tepisi i sl.

Temperatura okoline

- Nemojte postavljati uređaj u sobe u kojima može doći do temperatura zamrzavanja. Zamrznuta crijeva mogu puknuti pod tlakom. Pouzdanost elektroničke kontrolne jedinice može se oštetiti pri temperaturama ispod zamrzavanja.
- Ako se uređaj dostavi zimi i temperature su ispod zamrzavanja, stavite uređaj na sobnu temperaturu na nekoliko sati prije pokretanja.

Električna veza

- Nemojte se koristiti produžnim kabelom ili dvostrukim prilagodnikom.
- Uvijek isključite perilicu iz struje i isključite dovod vode nakon upotrebe.
- Spojite uređaj na uzemljenu utičnicu u skladu s trenutanim pravilima ožičenja.
- Uređaj se mora postaviti tako da utikač bude jednostavno dostupan.
- Strujna utičnica mora biti udaljena najviše 1 metar od bilo koje strane perilice.

⚠ UPOZORENJE

- Popravke uređaja smije vršiti isključivo kvalificirano osoblje. Popravci koje izvrši neiskusno osoblje mogu prouzročiti ozljede ili ozbiljne kvarove. Obratite se svom servisnom centru za LG Electronics.
- Utikač mora biti uključen u prikladnu utičnicu koja je pravilno postavljena i uzemljena u skladu sa svim lokalnim propisima i pravilnicima.

Raspakiravanje perilice

Podizanje perilice sa spužvaste podloge

* Ova značajka dostupna je samo na nekim modelima.

Nakon uklanjanja kutije i ambalažnog materijala, podignite perilicu sa spužvaste podloge.

- Provjerite uklanja li se držač bubnja ❶* zajedno s podlogom i pobrinite se da nije zaglavljen za dno perilice.
- Ako trebate spustiti perilicu kako biste uklonili kartonsku podlogu ❷, uvijek zaštitite bočnu stranu perilice i pažljivo je položite na tu stranu. Perilicu nemojte spuštati na prednju ili stražnju stranu.

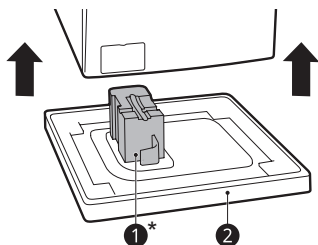

2 Izvadite sklopove vijaka uz lagano pomicanje gore-dolje i lijevo-desno.

3 Postavite poklopce za otvore.

- Pronađite poklopce za otvore ❷ koji su uključeni u dodatnom priboru ili pričvršćeni sa stražnje strane.

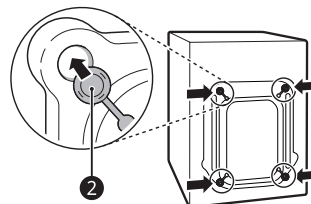

Poravnavanje perilice

Provjera poravnanja perilice

Poravnavanjem perilice sprječavaju se nepotrebna buka i vibracija. Nakon postavljanja provjerite je li perilica savršeno poravnata.

- Ako se perilica naginje kada dijagonalno gurnete gornju ploču, ponovno podesite noge perilice.

Uklanjanje sklopova matičnih vijaka

- 1 Počnite s donjim matičnim vijcima za prijevoz ❶ tako da ih u potpunosti otpustite s pomoću (isporučenog) ključa okretanjem u smjeru suprotnom od smjera kazaljke na satu.

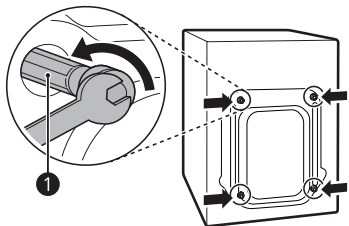

Podešavanje i poravnanje nogu perilice

Prilikom postavljanja perilice ona mora biti poravnata i savršeno ravna.

- Ako perilica nije poravnata i savršeno ravna, može doći do oštećenja ili nepravilnog rada perilice.

- 1 Okrenite podesive noge perilice koliko god je potrebno ako je pod neravan.
 - Nemojte umetati drvene i druge predmete ispod nogu perilice.
 - Provjerite jesu li sve četiri noge stabilne i dodiruju pod.

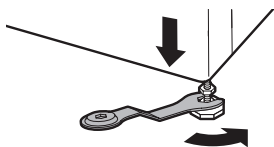
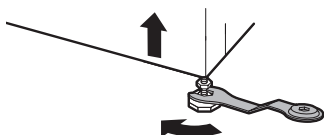

- 2 Provjerite je li perilica potpuno ravna s pomoću libele ❶.

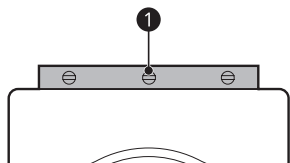

- 3 Učvrstite podesive noge s pomoću sigurnosnih matice ❷ okretanjem suprotno od smjera kazaljke na satu prema dnu perilice.

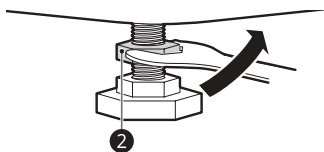

- 4 Provjerite jesu li sve matice na dnu perilice dobro učvršćene.

NAPOMENA

- Pravilnim postavljanjem i poravnavanjem perilice osigurat će dug, redovit i pouzdan rad.
- Uređaj mora biti na ravnoj površini i čvrsto stajati na mjestu.
- Ne smije se „klackati“ preko rubova pod teretom.
- Pazite da se noge perilice ne smooče. U suprotnom može doći do vibracija ili buke.

Spajanje crijeva za dovod vode

Napomena o spajanju

- Tlak vode mora iznositi između **100 kPa** i **1000 kPa** (1,0 – 10,0 kgf/cm²). Ako je tlak vode veći od **1000 kPa**, trebate ugraditi dekompresijski uređaj.
- Nemojte previše pritegnuti crijevo za dovod vode na ventilima.
- Redovito provjeravajte stanje crijeva i zamijenite crijevo prema potrebi.

Provjera gumene brtve na crijevu za dovod vode

Dvije gumene brtve ❶ isporučuju se s crijevima za dovod vode. Koriste se za sprječavanje curenja vode. Pazite da je spoj na slavini dovoljno čvrsto stegnut.

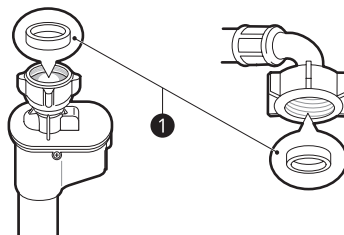
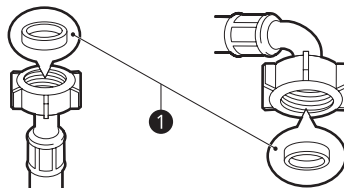

Spajanje crijeva na slavinu za vodu

Spajanje vijčanog crijeva na slavinu s navojem

Zategnite priključak crijeva na slavinu za dovod vode s navojem promjera $\frac{3}{4}$ ".

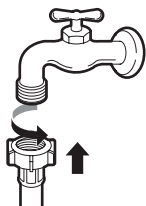

NAPOMENA

- Prije spajanja crijeva dovoda na slavinu za vodu otvorite slavinu za vodu kako biste isprali strane tvari (prašinu, pijesak, piljevinu itd.) iz vodova za vodu. Pustite vodu da iscuri u posudu i provjerite temperaturu vode.

Spajanje crijeva na perilicu

Pričvrstite glavni dovod na dovod vode na stražnjoj strani perilice.

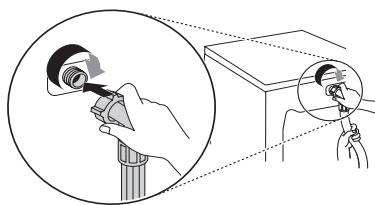

NAPOMENA

- Nakon spajanja provjerite curi li voda iz crijeva te ponovite iste korake ako je potrebno. Koristite se standardnim tipom slavine za dovod vode. Ako je slavina kvadratna ili prevelika, uklonite vodilicu prije umetanja slavine u adapter.
- Pazite da crijevo nije savijeno ili zaglavljeno.

Postavljanje odvodnog crijeva

Za model s odvodnom pumpom

Odvodno crijevo ne smije biti postavljeno više od **100 cm** iznad poda. Voda u perilici rublja možda neće otjecati ili će sporo otjecati.

- Ispravno učvršćivanje odvodnog crijeva zaštitit će pod od štete uzrokovane curenjem vode.

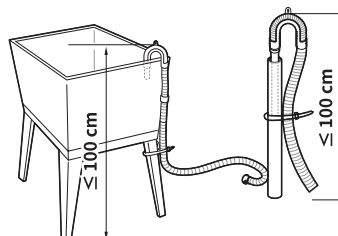
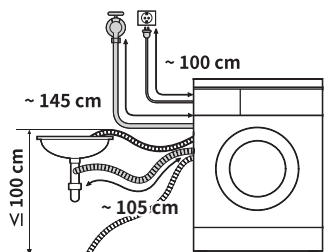

- Ako je odvodno crijevo predugačko, nemojte ga na silu gurati natrag u uređaj. Tako ćete uzrokovati neuobičajenu buku.
- Kada postavljate odvodno crijevo na umivaonik, sigurno ga učvrstite užetom.

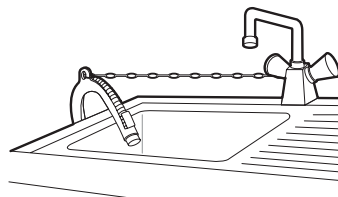

Pregled rada

Korištenje perilice rublja

Prije prvog pranja odaberite program **Cotton (Pamuk)** i dodajte pola potrebne količine deterdženta. Pokrenite perilicu bez umetanja rublja. Tako ćete ukloniti moguće ostatke i vodu iz bubnja koji su možda preostali nakon proizvodnje.

- Podijelite rublje i umetnite predmete.
 - Rublje razvrstajte prema tkanini, razini prljavosti, boji i količini. Otvorite vrata i stavite predmete u perilicu.
- Dodajte deterdžent ili omekšivač.
 - Dodajte ispravnu količinu deterdženta u ladicu dozatora deterdženta. Ako želite, dodajte izbjeljivač ili omekšivač tkanine u odgovarajuće dijelove dozatora.
- Uključite perilicu.
 - Pritisnite tipku **Napajanje** kako biste uključili perilicu rublja.
- Odaberite željeni ciklus.
 - Uzastopno pritisnite tipku ciklusa ili okrećite tipku odabirača ciklusa dok ne odaberete željeni ciklus.
 - Zatim odaberite temperaturu pranja i brzinu centrifuge. Obratite pozornost na oznake o njezi odjeće.
- Započnite ciklus.
 - Pritisnite tipku **Pokretanje/Zaustavljanje** kako biste pokrenuli ciklus. Perilica će se kratko pokrenuti bez vode kako bi izmjerila težinu punjenja. Ako ne pritisnete tipku **Pokretanje/Zaustavljanje** unutar **15 minuta**, perilica će se isključiti i sve će postavke biti izgubljene.
- Kraj ciklusa.
 - Po završetku ciklusa oglasit će se zvučni signal. Odmah izvadite odjeću iz perilice kako biste smanjili nabiranje. Provjerite ima li malih predmeta oko brtve vrata koji bi se mogli zaglaviti za brtvu.

Priprema rublja

Razvrstajte rublje kako biste osigurali najbolje rezultate pranja, a zatim pripremite rublje u skladu sa simbolima na oznakama o njezi odjeće.





Razvrstavanje odjeće

- Za najbolje rezultate pranja razvrstajte odjeću u skladu s oznakama o njezi odjeće na kojima se nalazi vrsta tkanine i temperatura pranja. Prilagodite brzinu centrifuge za pranje.
- Razina prljavosti (jaka, uobičajena, blaga): razvrstajte odjeću prema razini prljavosti. Ako je moguće, nemojte prati jako zaprljane predmete zajedno sa blago zaprljanima.
- Boja (bijela, svijetla, tamna): tamnu i obojenu odjeću nemojte prati zajedno s bijelom ili svijetlom odjećom. Miješanjem obojene odjeće sa svijetlom odjećom može doći do prijenosa boje ili promjene boje svjetlije odjeće.
- Vlakna (Proizvođači vlakana, sakupljači): perite tkanine koje proizvode vlakna odvojeno od tkanina koje sakupljaju vlakna. Proizvođači vlakana mogu uzrokovati nakupljanje i stvaranje vlakana na sakupljačima vlakana.

Provjera oznake o njezi odjeće

Simboli na oznakama o njezi odjeće

Simboli upućuju na sadržaj tkanine odjeće i način njezina pranja.

Simbol	Vrsta pranja/tkanine
	<ul style="list-style-type: none"> Uobičajeno pranje Pamuk, miješano rublje
	<ul style="list-style-type: none"> Easy Care (Sintetika) Sintetičko, miješano rublje
	<ul style="list-style-type: none"> Posebno osjetljivo pranje Osjetljivo rublje
	<ul style="list-style-type: none"> Samo ručno pranje Vuna, svila
	<ul style="list-style-type: none"> Nemojte prati u perilici

NAPOMENA

- Crte ispod simbola sadrže informacije o vrsti tkanine i maksimalno dopuštenom mehaničkom naprezanju.

Provjera odjeće prije punjenja

- Kombinirajte velike i male predmete. Prvo napunite perilicu velikim predmetima. Veliki predmeti ne bi smjeli zauzimati više od polovice ukupnog kapaciteta perilice.
- Nemojte prati male predmete zasebno. Dodajte 1 – 2 slična predmeta radi sprječavanja neuravnoteženog punjenja.
- Ispraznite sve džepove. Predmeti kao što su čavli, ukosnice, šibice, kemijske olovke, kovanice i ključevi mogu oštetiti perilicu i odjeću.

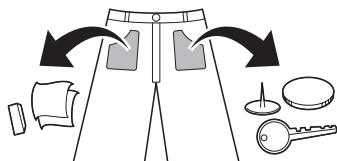

- Osjetljivo rublje (najlonke, donje rublje) perite u mrežici za pranje.
- Zatvorite patentne zatvarače, kukice i vezice kako biste bili sigurni da se ovi predmeti neće zahvatiti za drugu odjeću.
- Prije pranja očekajte prljavštinu i mrlje malom količinom razvodnjelog deterdženta kako biste pomogli ukloniti prljavštinu.
- Provjerite nabore fleksibilne brtve (sivo) i uklonite male predmete.

OPREZ

- Provjerite je li rublje zaglavljeno između vrata i brtve kako se ne bi oštetilo tijekom pranja.

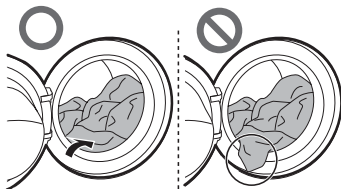

- Uklonite predmete s fleksibilne brtve kako biste spriječili oštećenje odjeće i brtve vrata.

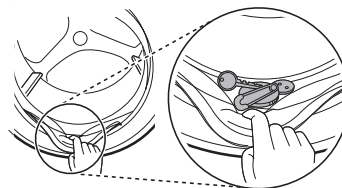

Dodavanje deterdženata i omekšivača

Doziranje deterdženta

- Deterdžent bi se trebao upotrebljavati u skladu s uputama proizvođača deterdženta i odabrati u skladu s vrstom, bojom, razinom zaprljanosti tkanine i temperaturom pranja.
- Smanjite količinu deterdženta ako se stvara pretjerana količina sapunice.
- Previše deterdženta uzrokuje pretjerano stvaranje sapunice što rezultira slabim učinkom pranja.
- Ako upotrebljavate tekući deterdžent, slijedite smjernice koje pruža proizvođač deterdženta.
- Možete uliti tekući deterdžent izravno u glavnu ladicu deterdženta ako odmah pokrećete ciklus pranja.
- Nemojte upotrebljavati tekući deterdžent ako ste aktivirali funkciju **Delay End (Odgoda završetka pranja)** ili ako ste odabrali mogućnost **Pre Wash (Prepranje)** jer se tekućina može stvrdnuti.
- Možda ćete morati prilagoditi upotrebu deterdženta u skladu s temperaturom vode, tvrdoćom vode, količinom i razinom zaprljanosti rublja. Za najbolje rezultate izbjegavajte prekomjerno stvaranje sapunice.
- Pogledajte etikete na odjeći prije odabira deterdženta i temperature vode.
- Upotrebljavajte samo prikladne deterdžente za odgovarajuću vrstu odjeće:
 - tekući deterdžent često je osmišljen za posebne primjene, npr. za obojene tkanine, vunu, osjetljivo ili tamno rublje.
 - Deterdžent u prahu prikladan je za sve vrste tkanina.
 - Za bolje rezultate pranja bijele i svijetle odjeće upotrebljavajte deterdžent u prahu s dodanim izbjeljivačem.
 - Deterdžent se ispušta iz dozatora na početku ciklusa pranja.

NAPOMENA

- Nemojte dopustiti da se deterdžent stvrdne. Ako se stvrdne, može doći do blokiranja, slabe izvedbe ispiranja ili neugodnog mirisa.
- Puno punjenje: u skladu s preporukama proizvođača
- Djelomično punjenje: $\frac{3}{4}$ uobičajene količine
- Minimalno punjenje: $\frac{1}{2}$ punog punjenja

Dodavanje deterdženta

- Samo deterdžent za glavno pranje ① → 
- Deterdžent za pretpiranje ② i glavno pranje ① → 

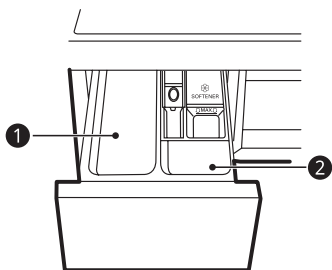

NAPOMENA

- Upotrebljavajte samo prikladnu količinu deterdženta. Previše deterdženta, izbjeljivača ili omekšivača može uzrokovati prelijevanje.
- Prilikom **Pre Wash (Pretpiranje)**, podijelite dozu na $\frac{1}{3}$ za pretpiranje i $\frac{2}{3}$ za glavno pranje.

Dodavanje deterdženta u obliku tablete

Za pranje rublja također je dostupan i deterdžent u obliku tablete.

- 1 Otvorite vrata i stavite tablete deterdženta u bubanj.

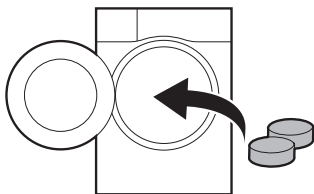

- 2 Stavite rublje u bubanj i zatvorite vrata.

NAPOMENA

- Tablete nemojte stavljati u ladicu.

Dodavanje omekšivača tkanina

- Ulijte omekšivač tkanina do linije maksimalnog punjenja.

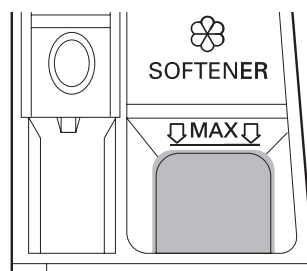

- Nježno zatvorite ladicu dozatora.
- Nemojte ostavljati omekšivač tkanina u ladici deterdženta dulje od 2 dana. Omekšivač tkanina može se stvrdnuti.
- Omekšivač će se automatski dodati tijekom posljednjeg ciklusa ispiranja.
- Nemojte otvarati ladicu dok se dovodi voda.
- Ne smiju se upotrebljavati otapala (benzen itd.).

NAPOMENA

- Ulijevanje prekomjerne količine omekšivača tkanina preko linije maksimalnog punjenja može uzrokovati prerano ispuštanje omekšivača, što može zaprljati odjeću.
- Nemojte stavljati omekšivač tkanina izravno na rublje jer se time ono može zaprljati.

Dodavanje omekšivača vode

Omekšivač vode, kao što je sredstvo protiv kamenca, može se upotrebljavati za smanjivanje količine deterdženta u područjima s velikom tvrdoćom vode.

- Prvo dodajte deterdžent, a zatim omekšivač vode. Dozirajte u skladu s količinom navedenom na ambalaži.

Upravljačka ploča

Značajke upravljačke ploče

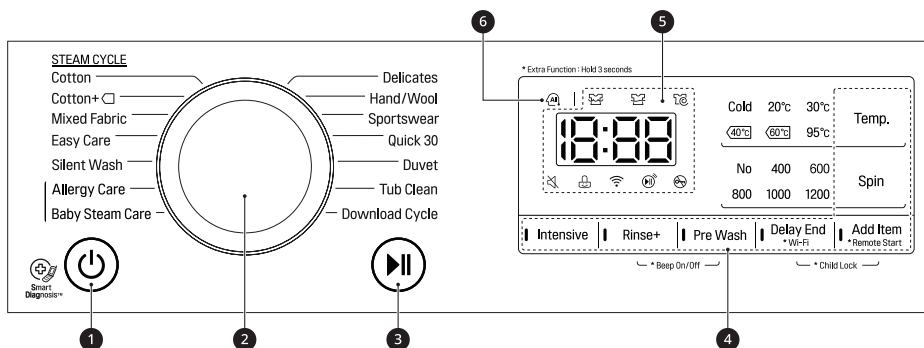

1 Tipka Napajanje

- Pritisnite tipku **Napajanje** kako biste uključili ili isključili uređaj.

2 Tipka programa

- Programi su dostupni u skladu s vrstom rublja.
- Lampica će se osvijetliti kako bi označila odabrani program.

3 Tipka Pokretanje/Zaustavljanje

- Pritisnite tipku **Pokretanje/Zaustavljanje** za pokretanje ili zaustavljanje ciklusa pranja.
- Pritisnite tipku **Pokretanje/Zaustavljanje** za privremeno zaustavljanje ciklusa pranja.



4 Dodatne mogućnosti i funkcije

- Programe možete prilagoditi dodatnim mogućnostima i funkcijama.
- Za korištenje dodatnih funkcija pritisnite i držite odgovarajuću tipku 3 sekunde. Na zaslonu će zasvijetliti odgovarajući simbol.
- Kako biste aktivirali funkciju **Remote Start (Daljinsko pokretanje)**, pogledajte poglavlje **PAMETNE FUNKCIJE**.
- Omogućuje vam biranje dodatnog programa i zasvijetlit će kad se odabere.
 - : ova se ikona uključuje kada je perilica povezana s bežičnom Wi-Fi mrežom u kućanstvu.

5 Zaslon

- Na zaslonu se prikazuju postavke, procijenjeno preostalo vrijeme programa, mogućnosti i poruke o statusu. Zadane postavke svijetle na zaslonu nakon uključivanja perilice.
 - : Nakon odabira programa prikazuje se zadano vrijeme odabranog programa. Zadano se vrijeme može promijeniti u skladu s odabranom mogućnosti.
 - : ova ikona svijetli kada je u tijeku pranje rublja.
 - : ova ikona svijetli kada je u tijeku ispiranje rublja nakon završetka programa pranja.
 - : ova ikona svijetli kada je u tijeku centrifugiranje rublja radi uklanjanja viška vlage.
 - : vrata se ne mogu otvoriti ako ova ikona svijetli.

6 AI DD

- AI DD  pokreće željeno pranje i centrifugiranje.
-  se aktivira prilikom odabira i aktiviranja programa **Cotton (Pamuk)**, **Mixed Fabric** i **Easy Care (Sintetika)**.

Tablica programa

Program pranja

Program	Cotton (Pamuk)	Maksimalno punjenje	Nazivno
Opis	Pruža bolju izvedbu kombiniranjem različitih kretnji bubnja. Upotrebljavajte za brzo pranje (majice, spavačice, pidžame itd.) i uobičajeno zaprljanu pamučnu odjeću (donje rublje).		
Točna temperatura	40 °C (od hladnog pranja do 95 °C)		
Maksimalna brzina centrifuge	1200 okretaja u minuti		

Program	Cotton+ (Pamuk +)	Maksimalno punjenje	Nazivno
Opis	Pruža optimiziranu izvedbu pranja za velike količine rublja s manje potrošnje energije. Upotrebljavajte za brzo pranje (majice, spavačice, pidžame itd.) i uobičajeno zaprljanu pamučnu odjeću (donje rublje).		
Točna temperatura	60 °C (od hladnog pranja do 60 °C)		
Maksimalna brzina centrifuge	1200 okretaja u minuti		

Program	Mixed Fabric	Maksimalno punjenje	3 kg
Opis	Omogućuje istovremeno pranje različitih tkanina. Upotrebljavajte za različite vrste tkanina osim posebnih predmeta (svila/osjetljivo rublje, sportska odjeća, tamna odjeća, vuna, posteljina/zastori).		
Točna temperatura	40 °C (od hladnog pranja do 60 °C)		
Maksimalna brzina centrifuge	1200 okretaja u minuti		

Program	Easy Care (Sintetika)	Maksimalno punjenje	3 kg
Opis	Prikladno za svakodnevne majice koje ne treba glačati nakon pranja. Upotrebljavajte za rublje od poliamida, akrila, poliesteru.		
Točna temperatura	40 °C (od hladnog pranja do 60 °C)		
Maksimalna brzina centrifuge	1200 okretaja u minuti		

Program	Silent Wash (Tiho pranje)	Maksimalno punjenje	3 kg
Opis	Smanjuje buku i vibracije te omogućuje uštedu novca jer se električnom energijom koristi noću. Upotrebljavajte za obojenu odjeću koja ne pušta boju (majice, spavačice, pidžame itd.) i blago zaprljano bijelo pamučno rublje (donje rublje).		
Točna temperatura		40 °C (od hladnog pranja do 60 °C)	
Maksimalna brzina centrifuge		1000 okretaja u minuti	

Program	Allergy Care (Antialergijski program)	Maksimalno punjenje	3 kg
Opis	Pomaže ukloniti alergene kao što su grinje, pelud i životinjske dlake.		
Točna temperatura		60 °C	
Maksimalna brzina centrifuge		1200 okretaja u minuti	

Program	Baby Steam Care (Njega dječje odjeće vodenom parom)	Maksimalno punjenje	3 kg
Opis	Pružna nježno pranje odjeće nježnim pokretima i boljom učinkovitošću uz paru.		
Točna temperatura		60 °C	
Maksimalna brzina centrifuge		1000 okretaja u minuti	

Program	Delicates (Osjetljivo rublje)	Maksimalno punjenje	2 kg
Opis	Prikladno za osjetljivu odjeću kao što su donje rublje, bluže itd.		
Točna temperatura		20 °C (od hladnog pranja do 40 °C)	
Maksimalna brzina centrifuge		800 okretaja u minuti	

Program	Hand/Wool (Ručno pranje/vuna)	Maksimalno punjenje	1,5 kg
Opis	Za ručno i strojno perivu osjetljivu odjeću kao što je periva vuna, donje rublje, haljine itd. (Koristite se deterdžentom za strojno pranje vune). Upotrebljavajte za vunenu, svilenu i ostalu odjeću koja se ručno pere, osjetljivo i drugo rublje koje se može lako oštetiti.		
Točna temperatura		30 °C (od hladnog pranja do 40 °C)	
Maksimalna brzina centrifuge		800 okretaja u minuti	

Program	Sportswear (Sportska odjeća)	Maksimalno punjenje	2 kg
Opis	Prikladno za posebne odjevne predmete kao što je sportska odjeća i odjeća za aktivnosti na otvorenom. Upotrebljavajte za Coolmax, gore-tex, runo i sympatex.		
Točna temperatura		40 °C (od hladnog pranja do 40 °C)	
Maksimalna brzina centrifuge		800 okretaja u minuti	

Program	Quick 30 (Brzo 30)	Maksimalno punjenje	2 kg
Opis	Pruža brzo vrijeme pranja za mala punjenja i blago zaprljanu odjeću.		
Točna temperatura	20 °C (od hladnog pranja do 40 °C)		
Maksimalna brzina centrifuge	1200 okretaja u minuti		

Program	Duvel (Posteljina)	Maksimalno punjenje	1 odjevni predmet
Opis	Za velike predmete kao što su pokrivači za krevete, jastuci, pokrivači za kauče itd. Upotrebljavajte za pamučnu posteljinu, osim posebnih predmeta (osjetljivo, vuna, svila itd.) s punjenjem: poplune, jastuke, deke, pokrivače za kauče s laganim punjenjem.		
Točna temperatura	hladnog (od hladnog pranja do 40 °C)		
Maksimalna brzina centrifuge	1000 okretaja u minuti		

Program	Tub Clean (Čišćenje bubnja)
Opis	Ova posebna funkcija upotrebljava se za čišćenje unutrašnjosti perilice rublja.

Program	Download Cycle (Preuzimanje ciklusa)	Maksimalno punjenje	1 odjevni predmet
Opis	Program Download Cycle (Preuzimanje ciklusa) omogućuje preuzimanje novih i posebnih programa pranja u vašu perilicu rublja s pomoću pametnog telefona. Zadani program je Rinse (Ispiranje) + Spin (Centrifuga) .		
Točna temperatura	-		
Maksimalna brzina centrifuge	1200 okretaja u minuti		

NAPOMENA

- Odaberite odgovarajuću temperaturu vode i brzinu centrifugiranja za odabrane programe pranja.
- Uvijek slijedite oznaku za održavanje i njegu odjevnog predmeta prilikom pranja.
- Stvarna maksimalna brzina centrifuge može se razlikovati ovisno o modelu, programu i uvjetima opterećenja.

Dodatne mogućnosti

Program	Pre Wash (Prepranje)	Delay End (Odgoda završetka pranja)	Add Item (Dodaj artikl)	Rinse+ (Ispiranje+)	Intensive (Intenzivno)
Cotton (Pamuk)	●	●	●	●	●
Cotton+(Pamuk+)	●	●	●	●	
Mixed Fabric	●	●	●	●	●
Easy Care (Sintetika)	●	●	●	●	●
Silent Wash (Tiho pranje)		●	●	●	●
Allergy Care (Antialergijski program)		●	●	●	●
Baby Steam Care (Njega dječje odjeće vodenom parom)		●	●	●	●
Delicates (Osjetljivo rublje)		●	●	●	●
Hand/Wool (Ručno pranje/ vuna)		●	●	●	●
Sportswear (Sportska odjeća)		●	●	●	●
Quick 30 (Brzo 30)	●	●	●	●	●
Duvet (Posteljina)		●	●	●	●
Tub Clean (Čišćenje bubnja)					
Download Cycle (Preuzimanje ciklusa)		●	●	●	

* Ova je mogućnost automatski uključena u program i ne može se izbrisati.

Podaci o potrošnji

Glavni programi pranja

F*WN*						
Program	Temp. (°C)	Opterećenje (kg)	Trajanje (h:mm)	Voda (l)	Energija (kWh)	Preostala vlaga (%)
Cotton+ (Pamuk +) □*	60°C	7	03:43	41	0,77	53
	60°C	3,5	03:43	37	0,49	53
	40°C	3,5	03:27	37	0,49	53

* Standardni programi za pranje pamuka je **Cotton+ (Pamuk +)** □, 60°C puno opterećenje, **Cotton+ (Pamuk +)** □, 60°C pola opterećenja i **Cotton+ (Pamuk +)** 40°C pola opterećenja sukladno Uredbama (EU) No. 1061/2010 i EN 60456.

NAPOMENA

- Rezultati ispitivanja ovise o tlaku vode, tvrdoći vode, temperaturi dovodne vode, sobnoj temperaturi, vrsti i količini rublja, vrsti i veličini deterdženta, kolebanjima u glavnom izvoru električne energije i odabranim dodatnim mogućnostima.
- Preporučuje se uporaba neutralnog deterdženta.
- Stvarna temperatura pranja može se razlikovati od temperature pranja za programe koji su navedeni u tablici.

Dodatne mogućnosti i funkcije

Programe možete prilagoditi dodatnim mogućnostima i funkcijama.

Rinse (Ispiranje)

S pomoću ove mogućnosti odaberite broj ispiranja pritiskom tipke **Rinse+ (Ispiranje+)**. Ova se mogućnost preporučuje osobama koje su alergične na deterdžente.

Rinse+ (Ispiranje+)

Upotrebljavajte ovu mogućnost za dodavanje jednog ispiranja.

Pre Wash (Pretpranje)

Upotrebljavajte ovu mogućnost za pranje jako zaprljanog rublja.

- 1 Pritisnite tipku **Napajanje**.
- 2 Odaberite program pranja.
- 3 Pritisnite tipku **Pre Wash (Pretpranje)**.
- 4 Pritisnite tipku **Pokretanje/Zaustavljanje**.

Intensive (Intenzivno)

Upotrebljavajte ovu mogućnost za pranje uobičajeno i jako zaprljanog rublja.

- 1 Pritisnite tipku **Napajanje**.
- 2 Odaberite program pranja.
- 3 Pritisnite tipku **Intensive (Intenzivno)** na 3 sekunde.
- 4 Pritisnite tipku **Pokretanje/Zaustavljanje**.

Delay End (Odgoda završetka pranja)

Upotrebljavajte ovu funkciju za automatsko pokretanje i isključivanje perilice nakon određenog vremenskog intervala.

- 1 Pritisnite tipku **Napajanje**.
- 2 Odaberite program pranja.
- 3 Pritisnite tipku **Delay End (Odgoda završetka pranja)** za postavljenje željenog vremena.
- 4 Pritisnite tipku **Pokretanje/Zaustavljanje**.

NAPOMENA

- Vrijeme odgode vrijeme je do završetka programa, ne do njegova početka. Stvarno vrijeme rada može se razlikovati zbog temperature vode, rublja i drugih faktora.
- Za poništavanje funkcije pritisnite tipku **Napajanje**.
- Izbjegavajte korištenje tekućeg deterdženta za ovu funkciju.

Wi-Fi (Wi-Fi veza)

Nakon povezivanja na bežičnu WLAN mrežu svijetli ikona **Wi-Fi (Wi-Fi veza)** na upravljačkoj ploči.

Add Item (Dodaj artikl)

Upotrebljavajte ovu mogućnost za dodavanje ili uklanjanje rublja nakon pokretanja programa pranja.

- 1 Pritisnite tipku **Add Item (Dodaj artikl)** kada svijetli LED-lampica.
- 2 Otvorite vrata nakon što se otključaju.
- 3 Dodajte ili uklonite rublje.
- 4 Zatvorite vrata i pritisnite tipku **Pokretanje/Zaustavljanje**.

NAPOMENA

- Iz sigurnosnih razloga vrata ostaju zaključana kada je razina vode ili temperatura unutar bubnja visoka. Tada nije moguće dodati rublje.

Temp.

Upotrebljavajte ovu mogućnost za biranje temperature pranja i ispiranja za odabrani program. Pritisnite ovu tipku sve dok ne zasvijetli željena postavka. Hladna voda iz slavine upotrebljava se za sva ispiranja.

- Odaberite temperaturu vode prikladnu za rublje koje perete. Za najbolje rezultate pridržavajte se uputa za tkanine na etiketama.

Spin (Centrifuga)

Upotrebljavajte ovu mogućnost za promjenu jačine centrifuge. Uzastopno pritisnite tipku **Spin (Centrifuga)** za promjenu brzine.

- 1 Pritisnite tipku **Napajanje**.
- 2 Odaberite program pranja.
- 3 Pritisnite tipku **Spin (Centrifuga)** za biranje brzine centrifuge.
- 4 Pritisnite tipku **Pokretanje/Zaustavljanje**.

NAPOMENA

- Kad odaberete **No (Ne)**, bubanj će se i dalje kratko okretati radi bržeg ispuštanja vode.

Beep On/Off (Uključen/isključen zvučni signal)

Ova je funkcija dostupna samo kada perilica radi.

- Istovremeno pritisnite i držite tipke **Rinse+ (Ispiranje+)** i **Pre Wash (Prepranje)** 3 sekunde kako biste postavili ovu funkciju.

NAPOMENA

- Nakon postavljanja te funkcije, postavka će biti pohranjena i nakon isključivanja napajanja.
- Ako želite isključiti zvučni signal, jednostavno ponovite ovaj postupak.

Child Lock (Roditeljska zaštita)

Ova funkcija služi za onemogućavanje upravljanja perilicom. Ova funkcija može spriječiti djecu u mijenjanju ciklusa ili upravljanju uređajem.

NAPOMENA

- Kada je ova funkcija postavljena, zaključane su sve tipke osim tipke **Napajanje**.
- Kada je upravljanje uređajem zaključano, a roditeljska zaštita uključena, na zaslonu se naizmjenično prikazuju indikator „**EL**” i preostalo vrijeme pranja.
- Isključivanje perilice neće poništiti ovu funkciju. Funkciju morate ručno deaktivirati kako biste mogli pristupiti drugim funkcijama.



Zaključavanje upravljačke ploče

- 1 Uključite perilicu rublja.
- 2 Pritisnite i držite tipke **Delay End (Odgoda završetka pranja)** i **Add Item (Dodaj artikl)** 3 sekunde kako biste aktivirali ovu funkciju.
 - Čut ćete zvučni signal i na zaslonu će se pojaviti indikator „**EL**”.

Otključavanje upravljačke ploče

- 1 Uključite perilicu rublja.
- 2 Pritisnite i držite tipke **Delay End (Odgoda završetka pranja)** i **Add Item (Dodaj artikl)** 3 sekunde kako biste deaktivirali ovu funkciju.

Korištenje aplikacije LG SmartThinQ

Ova značajka dostupna je samo na modelu s logotipom  ili .

Prije korištenja aplikacije LG SmartThinQ

- 1 Provjerite udaljenost između perilice rublja i bežičnog usmjerivača (WLAN mreža).
 - Ako je udaljenost između perilice i bežičnog usmjerivača prevelika, signal slabi. Registracija traje duže vrijeme ili je instalacija onemogućena.
- 2 Isključite funkciju **Mobilni podaci** ili **Mrežni podaci** na svom pametnom telefonu.

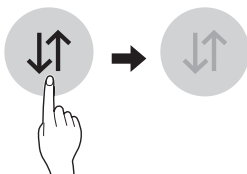

- 3 Povežite svoj pametni telefon s bežičnim usmjerivačem.

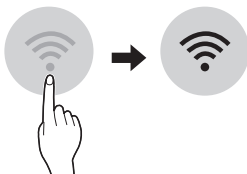

NAPOMENA

- Kako biste provjerili bežičnu Wi-Fi vezu, provjerite svijetli li ikona **Wi-Fi (Wi-Fi veza)**  na upravljačkoj ploči.
- Uređaj podržava samo Wi-Fi mreže od 2,4 GHz. Kako biste provjerili mrežnu frekvenciju, obratite se davatelju internetskih usluga ili pogledajte priručnik za bežični usmjerivač.
- **LG SmartThinQ** nije odgovoran za bilo kakve probleme mrežne veze ili bilo kakve pogreške, kvarove ili greške uzrokovane mrežnom vezom.

- Ako uređaj ima problema pri povezivanju s Wi-Fi mrežom, možda je predaleko od usmjernika (router). Nabavite Wi-Fi repetitor (proširivač raspona) kako biste poboljšali jačinu Wi-Fi signala.
- Wi-Fi veza možda se neće uspostaviti ili se može prekinuti zbog okoline kućne mreže.
- Mrežna veza možda neće ispravno raditi, ovisno o davatelju internetskih usluga.
- Okolno bežično okruženje može uzrokovati spori rad bežične mreže.
- Uređaj se ne može registrirati zbog problema s bežičnim prijenosom signala. Isključite uređaj i pričekajte oko minutu prije ponovnog pokušaja.
- Ako je na bežičnom usmjerivaču uključen vatrozid (firewall), onemogućite vatrozid ili dodajte izuzetak.
- Naziv bežične mreže (SSID) treba sadržavati kombinaciju latiničnih slova i brojeva. (Nemojte upotrebljavati posebne znakove).
- Korisničko sučelje (UI) pametnog telefona može varirati ovisno o mobilnom operativnom sustavu (OS) i proizvođaču.
- Ako je sigurnosni protokol usmjernika podešen na **WEP** možda nećete moći postaviti mrežu. Molimo promijenite na druge sigurnosne protokole (preporuča se **WPA2**.) i ponovno registrirajte proizvod.

Instaliranje aplikacije LG SmartThinQ

Potražite aplikaciju **LG SmartThinQ** u trgovini Google Play Store ili Apple App Store na svom pametnom telefonu. Slijedite upute za preuzimanje i instaliranje aplikacije.

Funkcija Wi-Fi

Komunicirajte s perlicom putem pametnog telefona koristeći se prikladnim pametnim značajkama.

Ciklus pranja (Remote Start (Daljinsko pokretanje), Download Cycle (Preuzimanje ciklusa))

Postavite ili preuzmite bilo koji željeni ciklus i koristite daljinski upravljač.

Tub Clean (Čišćenje bubnja) Coach (Podsjetnik)

Ova funkcija prikazuje koliko je ciklusa preostalo prije nego što se treba pokrenuti ciklus Tub Clean (Čišćenje bubnja).

Praćenje energije

Provjerite potrošnju energije nedavno korištenih ciklusa i mjesečni prosjek.

Smart Diagnosis

Ova funkcija pruža korisne informacije za dijagnosticiranje i rješavanje problema s uređajem na temelju obrasca uporabe.

Postavke

Dostupne su razne funkcije.

Push upozorenje

Ova funkcija šalje obavijest o statusu tako da korisnik može saznati status uređaja. Obavijesti se šalju čak i ako aplikacija LG SmartThinQ nije pokrenuta.

NAPOMENA

- Ako promijenite bežični usmjerivač, davatelja pristupa internetu ili lozinku, izbrišite registriranu perilicu iz aplikacije LG SmartThinQ i ponovno je registrirajte.
- Aplikacija je podložna promjenama u svrhu poboljšanja perilice bez prethodnog obavješćavanja korisnika.
- Značajke mogu varirati ovisno o modelu.

Daljinsko korištenje perilice rublja

Remote Start (Daljinsko pokretanje)

Vašom perilicom rublja možete daljinski upravljati s pomoću pametnog telefona. Također možete pratiti napredak ciklusa, tako da točno znate koliko je vremena preostalo do kraja ciklusa.

Korištenje ove funkcije

- 1 Pritisnite tipku **Napajanje**.
- 2 Stavite rublje u bubanj.
- 3 Pritisnite i držite tipku **Remote Start (Daljinsko pokretanje)** 3 sekunde kako biste omogućili ovu funkciju.

- 4 Pokrenite ciklus iz aplikacije **LG SmartThinQ** na svom pametnom telefonu.

NAPOMENA

- Kada je ova funkcija omogućena, možete pokrenuti ciklus iz aplikacije **LG SmartThinQ** na svom pametnom telefonu. Ako se ciklus ne pokrene, perilica će čekati pokretanje ciklusa sve dok se daljinski ne isključi iz aplikacije ili se ova funkcija onemogući.
- Vrata se automatski zaključavaju kada je ova funkcija uključena.

Onemogućavanje ove funkcije

Kada je ova funkcija uključena, pritisnite i držite tipku **Remote Start (Daljinsko pokretanje)** 3 sekunde kako biste je isključili. Funkcija se mora isključiti kako bi se perilica mogla upotrebljavati u ručnom načinu rada.

Download Cycle (Preuzimanje ciklusa)

Preuzmite poseban novi ciklus koji nije uključen u osnovne cikluse na perilici.

Za perilice koje su uspješno registrirane možete preuzeti razne posebne cikluse specifične za perilicu.

Samo se jedan ciklus može pohraniti u uređaju u bilo koje vrijeme.

Nakon što preuzimanje ciklusa završi u uređaju, proizvod čuva preuzeti ciklus sve dok se ne preuzme novi ciklus.

Specifikacije bežičnog LAN modula

Model	LCW-004
Raspon frekvencije	2412 do 2472 MHz
Izlazna snaga (maks.)	IEEE 802.11b: 17,82 dBm IEEE 802.11g: 17,72 dBm IEEE 802.11n: 16,61 dBm

Verzija softvera bežične funkcije: verzija 1.0

Radi sigurnosti korisnika, ovaj se uređaj treba postaviti i upotrebljavati na udaljenosti od najmanje 20 cm između uređaja i tijela.

Izjava o sukladnosti



Ovime LG Electronics izjavljuje da je radijska oprema u obliku perilice rublja u skladu s Direktivom 2014/53/EU. Cijeli tekst EU izjave o sukladnosti dostupan je na sljedećoj internetskoj adresi:

<http://www.lg.com/global/support/cedoc/cedoc#>



LG Electronics European Shared Service Centre
B.V

Krijgsman 1

1186 DM Amstelveen

Nizozemska

Funkcija Smart Diagnosis putem pametnog telefona

Ova značajka dostupna je samo na modelu s logotipom  ili .

Upotrijebite ovu funkciju ako trebate preciznu dijagnozu informacijskog centra za korisnike tvrtke LG Electronics kada dođe do kvara uređaja.

Ta se funkcija ne može aktivirati ako nije uključeno napajanje uređaja. Ako ne možete uključiti uređaj, treba izvršiti ispravljanje problema bez upotrebe ove funkcije.

Potrošnja energije u stanju mirovanja

Potrošnja energije u stanju mirovanja	0,5 W
Potrošnja energije u mrežnom stanju pripravnosti	2,0 W
Vrijeme nakon kojeg funkcija upravljanja potrošnjom električne energije ili slična funkcija automatski prebacuje opremu u stanje pripravnosti i/ili isključenosti i/ili umreženo stanje pripravnosti	20 min.

Obavijest s informacijama o softveru s otvorenim izvornim kodom

Za pristup otvorenom kodu prema licencama GPL, LGPL, MPL i ostalim licencama za softver s otvorenim kodom sadržan u ovom uređaju posjetite <http://opensource.lge.com>.

Osim izvornog koda, možete preuzeti sve predmetne uvjete licence, izjave o odricanju odgovornosti i napomene o autorskim pravima.

LG Electronics također će vam isporučiti izvorni otvoreni kod na CD-ROM-u uz naknadu troškova nastalih zbog obavljanja takve distribucije (kao što je trošak medija za pohranu, dostave i rukovanja pošiljkom) ako pošaljete zahtjev na adresu e-pošte opensource@lge.com. Ova ponuda vrijedi tri godine nakon naše posljednje isporuke ovog proizvoda. Ponuda je važeća za svakoga tko primi ove informacije.

Uporaba funkcije Smart Diagnosis

Funkcija Smart Diagnosis putem informacijskog centra za korisnike

Upotrijebite ovu funkciju ako trebate preciznu dijagnozu informacijskog centra za korisnike tvrtke LG Electronics kada dođe do kvara uređaja. Upotrijebite ovu funkciju samo kako biste se obratili predstavniku servisa, a ne tijekom uobičajenog rada.

- 1 Pritisnite tipku **Napajanje** kako biste uključili perilicu rublja.
 - Nemojte pritiskati druge tipke.
- 2 Kad vas pozivni centar tako uputi, pristonite mikrofonskog telefona blizu ikone **Smart Diagnosis**.

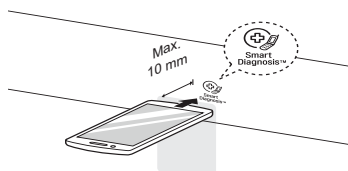

- 3 Pritisnite i držite tipku **Temp.** 3 sekunde.
- 4 Držite telefon na mjestu dok se prijenos tona ne završi. Prikazuje se vrijeme preostalo za prijenos podataka.
 - Za najbolje rezultate nemojte pomicati telefon dok se tonovi prenose.
 - Ako agent u pozivnom centru ne može dobiti točan zapis podataka, može vas zamoliti da ponovite radnju.

- 5 Kad odbrojavanje završi i tonovi se prekinu, nastavite svoj razgovor s agentom pozivnog centra koji će vam tada moći pomoći upotrebom informacija prenesenih na analizu.

NAPOMENA

- Funkcija ovisi o lokalnoj kvaliteti poziva.
- Ako upotrijebite kućni telefon, poboljšat će se učinkovitost komunikacije, a vi možete primiti bolju uslugu.
- Ako prijenos podataka nije zadovoljavajuć zbog slabe kvalitete poziva, možda nećete primiti najbolju uslugu dijagnostike.

⚠ UPOZORENJE

- Prije čišćenja isključite perilicu iz napajanja kako biste izbjegli opasnost od strujnog udara. Nepoštivanje ovog upozorenja može dovesti do ozbiljnih ozljeda, požara, strujnog udara ili smrti.
- Za čišćenje perilice nemojte upotrebljavati jake kemikalije, abrazivna sredstva za čišćenje ili otapala. Oni mogu oštetiti završni premaz perilice.

Čišćenje nakon svakog pranja

Briga nakon pranja

- Nakon završetka ciklusa pranja obrišite vrata i unutrašnjost brtve vrata kako biste uklonili vlagu.
- Ostavite vrata malo otvorena kako biste osušili unutrašnjost bubnja.
- Obrišite kućište perilice rublja suhom krpom kako biste uklonili vlagu.

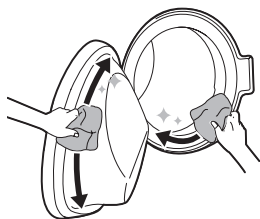

Vrata

- Perite vlažnom krpom s vanjske i unutarnje strane i zatim osušite suhom krpom.

⚠ UPOZORENJE

- Ne pokušavajte odvojiti ploče ili rastaviti proizvod. Ne upotrebljavajte oštre predmete na kontrolnoj ploči kako biste rukovali proizvodom.

Čišćenje unutrašnjeg dijela

- Upotrijebite ručnik ili meku krpom za brisanje oko otvora vrata perilice rublja i stakla vrata.
- Uvijek izvadite predmete iz perilice čim se ciklus završi. Vlažni predmeti u perilici mogu uzrokovati nabiranje, prijenos boje i neugodne mirise.

⚠ UPOZORENJE

- Ostavite vrata otvorena kako biste osušili unutrašnjost bubnja samo ako je to sigurno i ako su djeca pod nadzorom.

Čišćenje vanjskog dijela

Pravilnim održavanjem možete produžiti vijek trajanja perilice.

Vanjske površine

- Odmah obrišite bilo kakvu prolivenu tekućinu. Obrišite vlažnom krpom.
- Obrišite vlažnom krpom i zatim ponovno suhom krpom kako biste bili sigurni da vlaga nije ostala u spojevima ili procjepima ormarića.
- Nemojte pritiskati površinu zaslona oštrim predmetima.

Povremeno čišćenje perilice

Tub Clean (Čišćenje bubnja)

Upotrebljavajte ovu funkciju za čišćenje unutrašnjosti perilice.

U ovom se programu upotrebljava viša razina vode pri većoj brzini centrifuge. Pokrenite ovu funkciju jednom mjesečno (ili češće prema potrebi) kako biste uklonili nakupine deterdženta i ostale ostatke.

- 1 Uklonite svu odjeću ili predmete iz perilice rublja i zatvorite vrata.
- 2 Otvorite ladicu dozatora i dodajte sredstvo protiv kamenca u glavni odjeljak za pranje.
 - Stavite tablete u bubanj.
- 3 Polako zatvorite ladicu dozatora.
- 4 Uključite perilicu rublja i zatim odaberite **Tub Clean (Čišćenje bubnja)**.
 - ECL će se prikazati na zaslonu.
- 5 Pritisnite tipku **Pokretanje/Zaustavljanje** za početak.
- 6 Nakon završetka programa, ostavite vrata otvorena kako biste osušili otvor perilice, brtvu i staklena vrata.

⚠ UPOZORENJE

- Samo ako su djeca pod nadzorom ostavite vrata otvorena kako bi se osušila unutrašnjost perilice rublja.

Čišćenje filtra dovoda vode

U filtru dovoda vode skupljaju se vapnenac i svi manji predmeti koji se mogu nalaziti u vodi. Redovito čistite filtar dovoda vode.

NAPOMENA

- Zatvorite slavinu dovoda ako nećete upotrebljavati perilicu neko vrijeme (npr. preko praznika), posebice ako nema podnog odvoda (slivnika) u neposrednoj blizini.
 - Poruka o pogrešci **IE** prikazat će se na upravljačkoj ploči kada voda ne ulazi u ladicu deterdženta.
 - Ako je voda vrlo tvrda ili sadrži tragove kamenca, može doći do začepljenja filtra dovoda vode.
- 1 Zatvorite slavinu vode i odvijte crijevo za dovod vode.

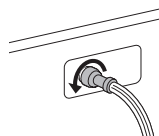

- 2 Očistite filtar četkom sa srednje tvrdim čekinjama.

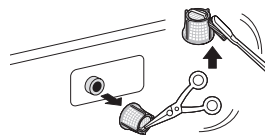

Čišćenje filtra odvodne pumpe

U odvodnom filtru skupljaju se niti i mali predmeti koji ostanu u odjeći. Redovito provjeravajte je li filter čist kako biste osigurali neometan rad perilice rublja.

Pričekajte da se voda ohladi prije čišćenja filtra odvodne pumpe, izvođenja hitnog pražnjenja ili otvaranja vrata u hitnom slučaju.

- 1 Isključite perilicu rublja iz napajanja.
- 2 Otvorite pokrovni poklopac i izvucite crijevo.

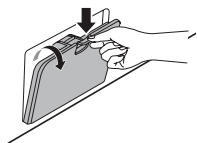

- 3 Odvijte odvodni čep ❶ i ispusite vodu. Polako odvijte filter odvodne pumpe ❷ kako biste isпустили vodu i zatim uklonite male predmete.

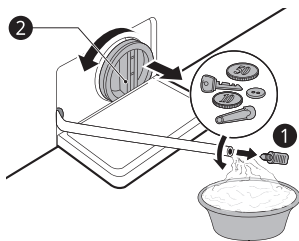

- 4 Nakon čišćenja filtra odvodne pumpe, izvadite filter odvodne pumpe i umetnite odvodni čep.
- 5 Zatvorite pokrovni poklopac.

⚠ OPREZ

- Budite pažljivi prilikom ispuštanja vode jer voda može biti vruća.
- Pokrenite program za čišćenje bubnja jednom mjesečno (ili češće, po potrebi) kako biste uklonili nakupine deterdženta i ostale ostatke.

Čišćenje ladice dozatora

Deterdžent i omekšivač tkanine mogu se nakupiti u ladici dozatora. Uklonite ladicu i umetke i provjerite ima li nakupina deterdžent ili omekšivača jednom ili dvaput mjesečno.

- 1 Uklonite ladicu dozatora deterdženta tako da je povučete ravno prema naprijed dok se ne zaustavi.
 - Uklonite ladicu dok pritisćete tipku za otpuštanje unutar ladice deterdženta.

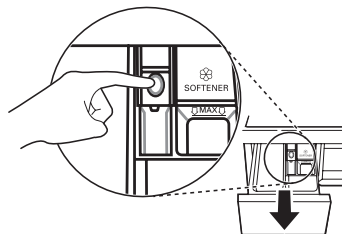

- 2 Uklonite nakupine deterdženta i omekšivača.
 - Isperite ladicu i dijelove ladice toplom vodom kako biste uklonili nakupine deterdženta i omekšivača. Upotrebjavajte samo vodu za čišćenje ladice dozatora. Osušite ladicu i dijelove ladice mekom krpom ili ručnikom.
- 3 Za čišćenje otvora ladice upotrijebite krpu ili malu nemetalnu četku kako biste očistili udubljenje.
 - Uklonite sve ostatke s gornjeg i donjeg dijela udubljenja.
- 4 Obrišite svu vlagu s udubljenja ladice deterdženta mekom krpom ili ručnikom.
- 5 Vratite dijelove ladice u odgovarajuće odjeljke i umetnite ladicu natrag u perilicu rublja.

Prije pozivanja servisnog centra

Može doći do pogrešaka i kvarova tijekom rada perilice. Sljedeće tablice sadrže moguće uzroke i napomene za rješavanje poruke o pogrešci ili kvara. Većinu problema možete riješiti sami, čime ćete uštedjeti i vrijeme i novac, jer nećete morati pozvati servisni centar tvrtke LG Electronics. Tablica u nastavku može vam pomoći u rješavanju problema.

Poruke o pogreškama

Perilica je opremljena sustavom za automatsko praćenje pogrešaka koji otkriva i dijagnosticira probleme u ranoj fazi. Ako perilica ne radi ispravno ili uopće ne radi, provjerite sljedeće prije pozivanja servisnog centra tvrtke LG Electronics.

Simptomi	Mogući uzroci & Rješenje
IE POGREŠKA DOVODA VODE	Dovod vode nije prikladan na toj lokaciji. Voda ne ulazi u perilicu rublja ili ulazi sporo. <ul style="list-style-type: none"> • Provjerite drugu slavinu u domu.
	Slavina dovoda vode nije potpuno otvorena. Voda ne ulazi u perilicu rublja ili ulazi sporo. <ul style="list-style-type: none"> • Otvorite slavinu do kraja.
	Crijevo/a dovoda vode izvijena su. <ul style="list-style-type: none"> • Izravnajte crijevo ili ponovno postavite crijevo za dovod vode
	Začepljen je filter crijeva dovoda. <ul style="list-style-type: none"> • Provjerite i očistite filter na crijevu dovoda.
	Ako dođe do curenja vode u crijevu dovoda aqua stop, pokazivač će postati crvene boje. <ul style="list-style-type: none"> • Upotrijebite crijevo dovoda aqua stop.
OE POGREŠKA ODVODA VODE	Odvodno crijevo je izvijeno ili začepljeno. Voda u perilici rublja ne otječe ili otječe sporo. <ul style="list-style-type: none"> • Očistite i izravnajte odvodno crijevo.
	Začepljen je odvodni filter. <ul style="list-style-type: none"> • Provjerite i očistite odvodni filter.
UE POGREŠKA RAVNOTEŽE	Perilica rublja ima sustav za otkrivanje i ispravljanje neravnoteže. <ul style="list-style-type: none"> • Ako je rublje i dalje mokro na kraju ciklusa, presložite rublje kako biste omogućili pravilno centrifugiranje. Zatvorite vrata i pritisnite tipku Pokretanje/Zaustavljanje. Može proći nekoliko trenutaka prije nego što se bubanj perilice počne okretati. Vrata moraju biti zaključana kako bi se bubanj počeo okretati.
	Punjenje je u perilici premalo. Ovaj sustav može zaustaviti vrtnju ili čak prekinuti ciklus centrifugiranja ako su određeni teški predmeti (npr. prostirači za kupaonicu, kućni ogrtač itd.) u bubnju. <ul style="list-style-type: none"> • Dodajte 1 ili 2 slična predmeta kako biste uravnotežili rublje. Zatvorite vrata i pritisnite tipku Pokretanje/Zaustavljanje. Može proći nekoliko trenutaka prije nego što se bubanj perilice počne okretati. Vrata moraju biti zaključana kako bi se bubanj počeo okretati.

Simptomi	Mogući uzroci & Rješenje
dE dE1 dE2 dE4 POGREŠKA VRATA	Senzor vrata je неисправan. <ul style="list-style-type: none"> Nazovite servisni centar tvrtke LG Electronics. Telefonski broj lokalnog servisnog centra tvrtke LG Electronics možete pronaći u jamstvenom listu.
EE POGREŠKA KONTROLE	Pogreška kontrole perilice. <ul style="list-style-type: none"> Isključite strujni utikač i pozovite servis.
LE POGREŠKA MOTORA	Preopterećenje motora <ul style="list-style-type: none"> Pričekajte 30 minuta da se ohladi motor perilice i zatim ponovno pokrenite ciklus.
FE POGREŠKA PRELIJEVANJA	Prelijevanje vode zbog pokvarenog ventila vode. <ul style="list-style-type: none"> Zatvorite slavinu za vodu. Isključite strujni utikač. Pozovite servis.
PE POGREŠKA SENZORA TLAKA	Senzor za razinu vode je неисправan. <ul style="list-style-type: none"> Zatvorite slavinu za vodu. Isključite strujni utikač. Pozovite servis.
uS POGREŠKA SENZORA ZA VIBRACIJE	Senzor za vibracije je неисправan. <ul style="list-style-type: none"> Pozovite servis.
FF POGREŠKA SMRZAVANJA	Jesu li opskrbeno/odvodno crijevo ili pumpa smrznuti? <ul style="list-style-type: none"> Dovedite toplu vodu u bubanj kako biste odmrzli odvodno crijevo i pumpu. Dovodno crijevo pokrijte vlažnim i toplim ručnikom.
RE CURENJE VODE	Curenje vode. <ul style="list-style-type: none"> Pozovite servis.
PF POGREŠKA NAPAJANJA	Došlo je do prekida napajanja. <ul style="list-style-type: none"> Ponovno pokrenite ciklus.



Zvukovi koje možete čuti

Simptomi	Mogući uzroci & Rješenje
Klepetavi i zveketavi zvukovi	Strani predmeti kao što su ključevi, kovanice ili učvrsnice mogu biti u bubnju. <ul style="list-style-type: none"> Zaustavite perilicu i provjerite ima li stranih predmeta u bubnju. Ako se zvukovi i dalje čuju nakon ponovnog pokretanja perilice, nazovite servis.
Glasan zvuk	Teško rublje može proizvoditi glasan zvuk. To je uobičajeno. <ul style="list-style-type: none"> Ako se zvuk i dalje čuje, perilica vjerojatno nije u ravnoteži. Zaustavite perilicu i ponovo rasporedite rublje.
	Rublje možda nije u ravnoteži. <ul style="list-style-type: none"> Zaustavite ciklus i rasporedite rublje nakon što se vrata otključaju.

Simptomi	Mogući uzroci & Rješenje
Vibrirajući zvuk	<p>Nisu uklonjeni svi ambalažni materijali.</p> <ul style="list-style-type: none"> • Uklonite ambalažni materijal.
	<p>Rublje možda nije ravnomjerno raspodijeljeno u bubnju.</p> <ul style="list-style-type: none"> • Zaustavite ciklus i rasporedite rublje nakon što se vrata otključaju.
	<p>Ne prijanjaju sve noge za poravnanje čvrsto i ravnomjerno uz pod.</p> <ul style="list-style-type: none"> • Pogledajte Poravnanje uređaja za upute o poravnavanju uređaja.
	<p>Pod nije dovoljno čvrst.</p> <ul style="list-style-type: none"> • Provjerite je li pod čvrst i ne savija se. Pogledajte Preduvjeti mjesta postavljanja za odabir odgovarajućeg mjesta postavljanja.

Rad

Simptomi	Mogući uzroci & Rješenje
Curenje vode.	<p>Odvodne cijevi doma su začepljene.</p> <ul style="list-style-type: none"> • Odčepite odvodne cijevi. Obratite se vodoinstalateru za pomoć ako je potrebno.
	<p>Curenje je uzrokovano nepravilno postavljanim odvodnim crijevom ili začepljenim odvodnim crijevom.</p> <ul style="list-style-type: none"> • Očistite i izravnajte odvodno crijevo. Redovito provjeravajte i čistite odvodni filter.
Perilica rublja ne radi.	<p>Upravljačka ploča je isključena zbog neaktivnosti.</p> <ul style="list-style-type: none"> • To je uobičajeno. Pritisnite tipku Napajanje kako biste uključili perilicu.
	<p>Perilica rublja je isključena iz napajanja.</p> <ul style="list-style-type: none"> • Provjerite je li kabel napajanja čvrsto umetnut u aktivnu utičnicu.
	<p>Zatvoren dovod vode.</p> <ul style="list-style-type: none"> • Potpuno otvorite slavinu dovoda vode.

Simptomi	Mogući uzroci & Rješenje
Perilica rublja ne radi.	Kontrole nisu ispravno postavljene. <ul style="list-style-type: none"> • Provjerite je li ciklus pravilno postavljen. Zatvorite vrata i pritisnite tipku Pokretanje/Zaustavljanje.
	Vrata su otvorena. <ul style="list-style-type: none"> • Zatvorite vrata i pazite da nema nikakvih predmeta ispod vrata koji bi mogli spriječiti da se potpuno zatvore.
	Strujni prekidač/osigurač je aktiviran/pregorio. <ul style="list-style-type: none"> • Provjerite strujne prekidače/osigurače. Zamijenite osigurače ili vratite strujne prekidače u početni položaj. Perilica mora biti spojena na vlastiti namjenski strujni krug. Perilica rublja će nastaviti izvoditi prekinuti ciklus nakon uspostavljanja napajanja.
	Trebaju se ponovno postaviti kontrole. <ul style="list-style-type: none"> • Pritisnite tipku Napajanje i zatim ponovno odaberite željeni program i pritisnite tipku Pokretanje/Zaustavljanje.
	Pokretanje/Zaustavljanje nakon postavljanja ciklusa. <ul style="list-style-type: none"> • Pritisnite tipku Napajanje, zatim ponovno odaberite željeni program i pritisnite tipku Pokretanje/Zaustavljanje. Perilica će se isključiti ako tipka Pokretanje/Zaustavljanje nije pritisnuta unutar 15 minuta.
	Vrlo nizak tlak vode. <ul style="list-style-type: none"> • Provjerite neku drugu slavinu u kući kako biste bili sigurni da je tlak vode u kućanstvu na zadovoljavajućoj razini.
	Perilica rublja grije vodu ili stvara paru. <ul style="list-style-type: none"> • Bubaš može privremeno prestati s radom tijekom određenih ciklusa dok se voda ne zagrije na postavljenu temperaturu.
Tipke možda neće pravilno funkcionirati.	Nakon pokretanja perilice rublja vrata se ne mogu otvoriti iz sigurnosnih razloga. <ul style="list-style-type: none"> • Provjerite svijetli li ikona  na zaslonu. Možete sigurno otvoriti vrata nakon što ikona Door Lock (Zaključavanje vrata) prestane svijetliti.
Vrata se ne otvaraju.	Nakon pokretanja perilice rublja vrata se ne mogu otvoriti iz sigurnosnih razloga. <ul style="list-style-type: none"> • Provjerite svijetli li ikona  na zaslonu. Možete sigurno otvoriti vrata nakon što ikona  prestane svijetliti.
Perilica se ne puni pravilno.	Filtar je začepljen. <ul style="list-style-type: none"> • Provjerite jesu li začepljeni filtri dovoda na ventilima za punjenje.
	Dovodna crijeva mogu biti savijena. <ul style="list-style-type: none"> • Provjerite jesu li dovodna crijeva savijena ili začepljena.
	Nedovoljan dovod vode. <ul style="list-style-type: none"> • Provjerite jesu li slavine za toplu i hladnu vodu potpuno otvorene.
	Crijeva za dovod tople i hladne vode su zamijenjena. <ul style="list-style-type: none"> • Provjerite spojeve dovodnog crijeva.

Simptomi	Mogući uzroci & Rješenje
Perilica ne ispušta vodu.	Odvodno crijevo je savijeno. <ul style="list-style-type: none"> Izravnajte odvodno crijevo.
	Odvod se nalazi više od 1,2 metra od poda. <ul style="list-style-type: none"> Pazite da je odvodno crijevo na visini nižoj od 1,2 metra od dna perilice rublja.
Deterdžent se samo djelomično ispušta ili se uopće ne ispušta.	Upotrebljavate previše deterdženta. <ul style="list-style-type: none"> Slijedite upute proizvođača deterdženta.
Ciklus traje duže nego obično.	Punjenje u perilici je premalo. <ul style="list-style-type: none"> Dodajte još predmeta kako bi perilica mogla uravnotežiti rublje.
	Teški predmeti pomiješani su s lakšim predmetima. <ul style="list-style-type: none"> Uvijek perite predmete slične težine zajedno kako bi perilica mogla ravnomjerno rasporediti težinu rublja prije centrifuge.
	Punjenje nije u ravnoteži. <ul style="list-style-type: none"> Ručno rasporedite rublje ako se odjeća zapetlja.
Pranje traje duže nego obično	Punjenje nije u ravnoteži ili je pokrenut program za uklanjanje sapunice. <ul style="list-style-type: none"> To je uobičajeno. Preostalo vrijeme prikazano na zaslonu označuje predviđeno trajanje pranja. Stvarno trajanje može se razlikovati.

Učinak perilice

Simptomi	Mogući uzroci & Rješenje
Nezadovoljavajuće uklanjanje mrlja	Neoprane mrlje. <ul style="list-style-type: none"> Predmeti koji su prethodno oprani mogu imati neoprane mrlje. Te se mrlje teško uklanjaju i mogu zahtijevati ručno pranje ili prethodnu obradu kako bi se uklonile.
Bojenje	Izbjeljivač ili omekšivač se prerano ispušta. <ul style="list-style-type: none"> Odjeljak za doziranje je prepunjen. Zbog toga dolazi do prebrzog ispuštanja izbjeljivača ili omekšivača. Uvijek dobro izmjerite izbjeljivač ili omekšivač kako biste spriječili prekomjerno punjenje. Nježno zatvorite ladicu dozatora.
	Izbjeljivač ili omekšivač izravno je dodan rublju u bubnju. <ul style="list-style-type: none"> Koristite se dozatorima kako biste osigurali pravilno ispuštanje sredstava za pranje u točno vrijeme tijekom ciklusa.
	Odjeća nije pravilno razvrstana. <ul style="list-style-type: none"> Tamnu odjeću perite odvojeno od svijetle i bijele odjeće kako biste spriječili promjenu boje. Jako prljave predmete uvijek perite odvojeno od malo prljavih predmeta.

Simptomi	Mogući uzroci & Rješenje
Nabiranje	<p>Oprana odjeća nije pravovremeno izvađena iz perilice rublja.</p> <ul style="list-style-type: none"> • Uvijek izvadite predmete iz perilice čim se ciklus završi.
	<p>Perilica je preopterećena.</p> <ul style="list-style-type: none"> • Perilica se može potpuno napuniti rubljem, ali se bubanj ne bi trebao u potpunosti ispunjavati predmetima. Vrata perilice moraju se moći lako zatvoriti.
	<p>Crijeva za dovod tople i hladne vode su zamijenjena.</p> <ul style="list-style-type: none"> • Ispiranje vrućom vodom može uzrokovati nabiranje odjeće. Provjerite spojeve dovodnog crijeva.
Pljesniv ili neugodan miris u perilici	<p>Unutrašnjost bubnja nije pravilno očišćena.</p> <ul style="list-style-type: none"> • Redovito izvršavajte funkciju Tub Clean (Čišćenje bubnja).
	<p>Crijevo za izbacivanje vode nije pravilno postavljeno pa voda teče natrag u perilicu.</p> <ul style="list-style-type: none"> • Prilikom ugradnje crijeva za izbacivanje vode pazite da se ne savije ili blokira.
	<p>Ladica dozatora deterdženta se ne čisti redovito.</p> <ul style="list-style-type: none"> • Očistite ladicu dozatora deterdženta, posebice gornji i donji dio otvora ladice.
	<p>Može doći do pojave neugodnih mirisa ako crijevo za izbacivanje vode nije pravilno postavljeno pa voda teče natrag u perilicu.</p> <ul style="list-style-type: none"> • Prilikom ugradnje crijeva za izbacivanje vode pazite da se ne savije ili blokira.
	<p>Ako se ladica dozatora deterdženta ne čisti redovito, može doći do pojave neugodnih mirisa zbog plijesni ili stranih tvari.</p> <ul style="list-style-type: none"> • Očistite ladicu dozatora deterdženta, posebice gornji i donji dio otvora ladice.





Wi-Fi veza

Simptomi	Mogući uzroci & Rješenje
<p>Vaš kućanski aparat i pametni telefon nisu spojeni na Wi-Fi mrežu.</p>	<p>Lozinka za Wi-Fi mrežu na koju se pokušavate spojiti nije ispravna.</p> <ul style="list-style-type: none"> • Pronađite Wi-Fi mrežu na koju je spojen Vaš pametni telefon i uklonite je, a zatim registrirajte svoju perilicu u aplikaciji LG SmartThinQ.
	<p>Mobilni podaci za Vaš pametni telefon su uključeni.</p> <ul style="list-style-type: none"> • Isključite funkciju Mobile data na svojem pametnom telefonu i registrirajte perilicu rublja putem Wi-Fi mreže.
	<p>Naziv bežične mreže (SSID) je pogrešno postavljen.</p> <ul style="list-style-type: none"> • Naziv bežične mreže (SSID) treba sadržavati kombinaciju latiničnih slova i brojeva. (Nemojte upotrebljavati posebne znakove).
	<p>Frekvencija usmjerivača nije 2,4 GHz.</p> <ul style="list-style-type: none"> • Podržana je samo frekvencija usmjerivača od 2,4 GHz. Postavite bežični usmjerivač na 2,4 GHz i povežite perilicu rublja s bežičnim usmjerivačem. Obratite se svom davatelju pristupa internetu ili proizvođaču usmjerivača kako biste provjerili frekvenciju usmjerivača.
	<p>Udaljenost između uređaja i bežičnog usmjerivača je prevelika.</p> <ul style="list-style-type: none"> • Ako je udaljenost između uređaja i bežičnog usmjerivača prevelika, signal može biti preslab i veza se možda neće uspješno konfigurirati. Premjestite usmjerivač tako da je bliže uređaju.

Podaci o proizvodu

Delegirana uredba Komisije (EU) br. 1061/2010

Zaštitni znak dobavljača	LG	
Dobavljačeva identifikacijska oznaka modela		F*WN*
Nazivni kapacitet	kg	7
Razred energetske učinkovitosti		A+++
Dodijeljena „Nagrada EU ekološke oznake” sukladno Uredbi [(EC) No 66/2010]		Ne
Ponderirana godišnja potrošnja energije (AEC) u kWh godišnje ¹	kWh/godišnje	139
Potrošnja energije		
Standardni program za pranje pamuka na 60 °C pri punom opterećenju	kWh	0,77
Standardni program za pranje pamuka na 60 °C pri djelomičnom opterećenju	kWh	0,49
Standardni program za pranje pamuka na 40 °C pri djelomičnom opterećenju	kWh	0,49
Ponderirana potrošnja energije u stanju isključenosti i stanju mirovanja	W	0,45
Ponderirana godišnja potrošnja vode (AWC) u litrama godišnje ²	litara/godišnje	9240
Razred učinkovitosti centrifuge na ljestvici od G (najmanje učinkovit) do A (najučinkovitiji).		B
Maksimalna brzina centrifuge ³	okretaja po minuti	1200
Preostala vlaga ³	%	53
Standardni programi za pranje pamuka ⁴	Cotton+ (Pamuk+)□□, , 60 °C / 40 °C	
Vrijeme programa		
Standardni program za pranje pamuka na 60 °C pri punom opterećenju ⁵	minute	228
Standardni program za pranje pamuka na 60 °C pri djelomičnom opterećenju ⁵	minute	210
Standardni program za pranje pamuka na 40 °C pri djelomičnom opterećenju ⁵	minute	208
Trajanje stanja mirovanja (TI)	minute	10
Emisije buke koja se prenosi zrakom		
Faza pranja ⁶	dB(A)	59
Faza centrifuge ⁶	dB(A)	75
Samostojeća		

- *1: Temelji se na 220 standardnih ciklusa pranja za programe pranja pamuka na 60 °C i 40 °C pri punom i djelomičnom opterećenju i potrošnji pri režimu niske snage. Stvarna potrošnja energije ovisi o stvarnoj uporabi uređaja.
- *2: Temelji se na 220 standardnih ciklusa pranja za programe pranja pamuka na 60 °C i 40 °C pri punom i djelomičnom opterećenju. Stvarna potrošnja vode ovisi o stvarnoj uporabi uređaja.
- *3: Postignuta za standardni program pranja pamuka na 60 °C pri punom opterećenju ili standardni program pranja pamuka na 40 °C pri djelomičnom opterećenju, ovisno o tome koja vrijednost je manja, a preostali sadržaj vlage postignut za standardni program pranja pamuka na 60 °C pri punom opterećenju ili standardni program pranja pamuka na 40 °C pri djelomičnom opterećenju, ovisno o tome koja vrijednost je veća.
- *4: Na koje se odnose informacije na oznaci i u informacijskom listu, prikladni su za pranje normalno zaprljanog pamučnog rublja i najučinkovitiji su programi u smislu kombinirane potrošnje energije i vode.
- *5: Standardni program za pranje pamuka je **Cotton+ (Pamuk +)**  ,  puno opterećenje, **Cotton+ (Pamuk +)**  ,  pola opterećenja i **Cotton+ (Pamuk +)** pola opterećenja sukladno Uredbama (EU) No. 1061/2010 i EN 60456.
- *6: Izraženo u dB(A) re 1 pW i zaokruženo na najbliži cijeli broj tijekom faze pranja i centrifuge za standardni program za pranje pamuka na 60 °C pri punom opterećenju.

Bilješka



KORISNIČKO UPUTSTVO

MAŠINA ZA PRANJE VEŠA



Pre početka instaliranja pažljivo pročitajte ova uputstva. To će pojednostaviti instalaciju i obezbediti da se proizvod ispravno i bezbedno instalira. Čuvajte ova uputstva blizu proizvoda nakon instalacije da biste ih kasnije mogli konsultovati.

www.lg.com

Autorsko pravo © 2019 LG Electronics Inc. Sva prava zadržana

SADRŽAJ

Ovo uputstvo može sadržati slike ili sadržaje koji se razlikuju od modela koji ste kupili. Ovo uputstvo podleže reviziji od strane proizvođača.

VAŽNA BEZBEDNOSNA UPUTSTVA	3
PROČITAJTE SVA UPUTSTVA PRE UPOTREBE PROIZVODA	3
UPOZORENJE.....	3
ČUVANJE ŽIVOTNE SREDINE	8
Odlaganje starog uređaja.....	8
MONTAŽA	9
Delovi i specifikacije	9
Zahtevi u vezi sa mestom instalacije.....	10
Raspakivanje uređaja.....	12
Nivelisanje uređaja.....	12
Povezivanje creva za ulaz vode.....	13
Instalacija odvodnog creva.....	14
RAD	15
Pregled rada.....	15
Priprema veša.....	15
Dodavanje deterdženta i omekšivača	16
Kontrolna tabla	18
Tabela programa	19
Podaci o potrošnji.....	23
Dodatne opcije i funkcije	24
PAMETNE FUNKCIJE	26
Upotreba aplikacije LG SmartThinQ	26
Korišćenje funkcije Smart Diagnosis.....	29
ODRŽAVANJE	30
Čišćenje nakon svakog pranja	30
Periodično čišćenje uređaja	31
REŠAVANJE PROBLEMA	33
Pre pozivanja servisa	33
RADNI PODACI	40
List sa podacima o proizvodu.....	40

PROČITAJTE SVA UPUTSTVA PRE UPOTREBE PROIZVODA

Naredne bezbednosne smernice imaju za cilj da spreče nepredviđene rizike ili štetu od nebezbednog ili nepravilnog korišćenja proizvoda.

Ove smernice se dele na „UPOZORENJE“ i „OPREZ“ kao što je opisano ispod.

Bezbednosne poruke

 Ovaj simbol ukazuje na stvari i aktivnosti koji mogu da predstavljaju rizik. Pažljivo pročitajte deo sa ovim simbolom i pratite uputstva kako biste izbegli rizik.

UPOZORENJE

Ovo znači da nepoštovanje uputstava može da dovede do ozbiljne povrede ili smrti.

OPREZ

Ovo znači da nepoštovanje uputstava može da dovede do manje povrede ili do oštećenja proizvoda.

UPOZORENJE

UPOZORENJE

Kako biste umanjili rizik od eksplozije, požara, smrtnog slučaja, strujnog udara ili povrede lica prilikom korišćenja proizvoda, potrebno je poštovati osnovne mere predostrožnosti o bezbednosti, uključujući i one koje slede:

Tehnička bezbednost

- Ovaj uređaj mogu da koriste deca starosti 8 godina i više kao i lica sa umanjenim fizičkim, čulnim i mentalnim sposobnostima ili nedostatkom iskustva i znanja ukoliko su pod nadzorom ili upućena u korišćenje uređaja na bezbedan način i razumeju uključene opasnosti. Deca ne smeju da se igraju sa uređajem. Čišćenje i održavanje ne mogu obavljati deca bez nadzora.
- Deca koja imaju manje od 3 godine ne smeju da budu u blizini uređaja, osim ako se neprekidno ne nadgledaju.
- Ako je strujni kabl oštećen, mora da ga zameni proizvođač, njegov serviser ili lica sličnih kvalifikacija da bi se izbegla opasnost.
- Tepih ne sme da blokira ventilacione otvore.
- Ovaj uređaj je namenjen isključivo za upotrebu u domaćinstvu, a ne u primenama kao što su:
 - U kuhinjskom prostoru za zaposlene u prodavnicama, kancelarijama i drugim radnim sredinama;
 - U kućama na farmama;
 - Od strane klijenata u hotelima, motelima i drugim vrstama stambenih okruženja;
 - U vrstama sredina koje uključuju uslugu prenoćišta sa doručkom;
 - U zajedničkim prostorijama u blokovima stanova ili u vešernicama
- Koristite novo crevo za vodu ili komplet creva koji se isporučuje uz uređaj. Upotrebom starih creva možete da izazovete curenje vode i posledično oštećenje imovine.
- Pritisak vode mora da bude između 100 i 1000 kPa.
- Maksimalni kapacitet u nekim ciklusima za suhu odeću za pranje je 7 kg.

Montaža

- Nikada ne pokušavajte da rukujete uređajem ako je on oštećen, ne radi kako treba, ako je delimično rasklopljen ili ima delove koji nedostaju ili su neispravni, uključujući oštećen kabl ili utikač.

- Uređaj treba da transportuju isključivo dve ili više osoba držeći uređaj čvrsto.
- Ne instalirajte proizvod na vlažnom i prašnjavom mestu. Ne instalirajte i ne odlažite uređaj napolju ili u prostoru koji je izložen vremenskim uslovima kao što su direktna sunčeva svetlost, vetar ili kiša ili temperature ispod tačke smrzavanja.
- Pričvrstite odvodno crevo da se ono ne bi odvojilo.
- Ako je kabl za napajanje oštećen ili je otvor utičnice labav, nemojte da koristite kabl za napajanje i obratite se ovlašćenom servisnom centru.
- Nemojte da priključujete uređaj u višestruke utičnice, razvodne kablove ili produžne kablove za napajanje.
- Uređaj ne sme da se instalira iza vrata koja se mogu zaključati, kliznih vrata ili vrata sa šarkama sa suprotne strane mašine u odnosu na vrata uređaja, tako da se ograniči potpuno otvaranje vrata uređaja.
- Ovaj uređaj mora biti uzemljen. U slučaju oštećenja ili kvara, uzemljenje će smanjiti rizik od strujnog udara obezbeđivanjem putanje najmanjeg otpora za tok struje.
- Uređaj je opremljen kablom za napajanje koji ima provodnik za uzemljenje opreme i utikač za uzemljenje. Utikač mora da se priključi u odgovarajuću utičnicu koja je instalirana i uzemljena u skladu sa svim lokalnim propisima i uredbama.
- Nepravilno priključivanje provodnika za uzemljenje opreme može dovesti do opasnosti od strujnog udara. Konsultujte se sa kvalifikovanim električarem ili serviserom ako niste sigurni da li je uređaj ispravno uzemljen.
- Ne prepravljajte utikač koji dolazi uz uređaj. Ako ne odgovara utičnici, kvalifikovani električar treba da instalira odgovarajuću utičnicu.

Rad

- Nemojte da pokušavate da odvajate table ili da rasklapate uređaj.
- Nemojte oštrim predmetima dodirivati kontrolnu tablu da biste pokrenuli uređaj.

- Ne popravljajte i ne zamenjujte bilo koji deo uređaja. Sve popravke i servisiranje mora da obavlja kvalifikovani serviser, osim ukoliko nije drugačije navedeno u ovom korisničkom uputstvu. Koristite samo odobrene fabričke delove.
- Ne stavljajte životinje, kao što su kućni ljubimci unutar proizvoda.
- Ispod i oko uređaja ne držite zapaljive materijale kao što su ostatke od prediva, papir, krpe, hemikalije itd.
- Ne ostavljajte vrata uređaja otvorena. Deca mogu da se zakače za vrata ili uđu u uređaj, što može izazvati oštećenja ili povrede.
- Koristite novo crevo za vodu ili komplet creva koji se isporučuje uz uređaj. Upotrebom starih creva možete da izazovete curenje vode i posledično oštećenje imovine.
- Ne stavljajte, ne perite i ne sušite stvari koje su čišćene, prane, natapane ili umrljane zapaljivim ili eksplozivnim supstancama (kao što su vosak, odstranjivači voska, nafta, farba, benzin, odmašćivači, rastvarači za hemijsko čišćenje, kerozin, petrolej, odstranjivači fleka, terpentini, biljno ulje, jestivo ulje, aceton, alkohol itd.) Nepravilno korišćenje može izazvati požar ili eksploziju.
- Nikada ne stavljajte ruke u uređaj kada radi. Sačekajte da se bubanj potpuno zaustavi.
- U slučaju poplave, isključite utikač iz utičnice i kontaktirajte korisnički centar LG Electronics.
- Ne gurajte vrata prekomernom silom nadole kada su vrata uređaja otvorena.
- Ne dodirujte vrata dok se izvršava program sa visokom temperaturom.
- Ne koristite zapaljiv gas i supstance (benzen, benzin, razređivač, nafta, alkohol itd.) u blizini uređaja.
- Ako se odvodno crevo ili dovodno crevo zamrznu tokom zime, koristite ih tek nakon što se odmrznu.
- Držite sve deterdžente, omekšivače za veš i izbeljivače dalje od dece.
- Ne dodirujte utikač ili kontrole uređaja mokrim rukama.

- Pazite da se kabl previše ne savija ili da nije pritisnut nekim teškim predmetom.
- U ovoj mašini nemojte da perete prostirke, otirače, obuću ili čebad za ljubimce niti bilo koje druge predmete osim odeće ili posteljine.
- Ovaj uređaj se mora koristiti isključivo za potrebe domaćinstva i ne sme se koristiti u objektima koji se kreću..
- Ako dođe do curenja gasa (izobutan, propan, prirodni gas itd.), ne dirajte uređaj ili utikač i odmah provetrite prostoriju.

Održavanje

- Priključite utikač u utičnicu nakon što ste u potpunosti uklonili vlagu ili prašinu.
- Isključite uređaj iz napajanja pre čišćenja uređaja. Postavljanje kontrola na položaj ISKLJUČENO ili stanje pripravnosti ne isključuje ovaj uređaj iz napajanja.
- Ne prskajte vodu ni po spoljašnjosti ni po unutrašnjosti uređaja kako biste ga očistili.
- Nikada ne isključujte uređaj povlačenjem kabla za napajanje. Uvek čvrsto uhvatite utikač i ravnim izvlačenjem ga isključite iz utičnice.

Odlaganje

- Pre odlaganja starog uređaja isključite njegov kabl iz utičnice. Isecite kabl odmah iza uređaja da biste sprečili nepravilnu upotrebu.
- Odložite sav materijal za pakovanje (poput plastičnih kesa i stiropora) dalje od dece. Materijal za pakovanje može da izazove gušenje.
- Uklonite vrata pre uklanjanja uređaja iz upotrebe ili njegovog odlaganja da biste sprečili da se deca ili male životinje zarobe u unutrašnjosti uređaja.

ČUVANJE ŽIVOTNE SREDINE

Odlaganje starog uređaja



- Ovaj simbol precrtna kanta za smeće pokazuje da električni i elektronski otpad (WEEE) treba da se odlaže odvojeno od običnog komunalnog otpada.
- Stari električni aparati mogu da sadrže otrovne supstance, tako da će pravilno odlaganje Vašeg starog uređaja pomoći sprečavanju pojave negativnih posledica po životnu sredinu i zdravlje ljudi. Vaš stari uređaj može da sadrži delove za višekratnu upotrebu koji se mogu koristiti za popravku drugih proizvoda i druge vredne materijale koji se mogu reciklirati radi očuvanja ograničenih resursa.
- Vaš uređaj možete da odnesete u radnju gde ste ga kupili ili da kontaktirate lokalnu vladinu kancelariju za otpad kako biste dobili informaciju o najbližoj autorizovanoj WEEE stanici za odlaganje ovog otpada. Za najnovije informacije za Vašu zemlju, molimo Vas da pogledate web stranicu www.lg.com/global/recycling.

Delovi i specifikacije

NAPOMENA

- Izgled i specifikacije se mogu promeniti bez prethodnog obaveštenja u cilju unapređenja kvaliteta uređaja.

Izgled prednje strane

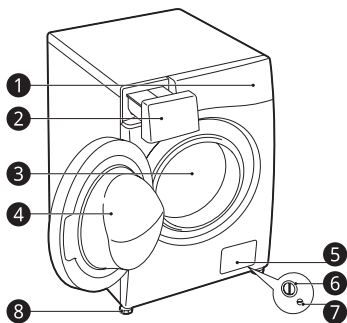

- ❶ Kontrolna tabla
- ❷ Dozina posuda za deterdžent
- ❸ Bubanj
- ❹ Vrata
- ❺ Poklopac
- ❻ Filter odvodne pumpe
- ❼ Odvodni zapašač
- ❽ Podesiva stopala nogara

Prikaz zadnje strane

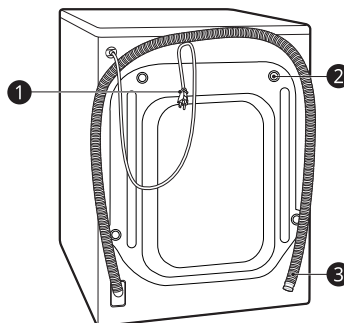

- ❶ Utikač za napajanje
- ❷ Transportni vijci sa navrtkom
- ❸ Odvodno crevo

Dodatna oprema

* Ova funkcija je dostupna samo na nekim modelima.



- ❶ Crevo za dovod hladne vode*
- ❷ Ključ
- ❸ Čepovi za pokrivanje rupa za transportne vijke sa navrtkom*
- ❹ Polukružni držač za pričvršćivanje odvodnog creva*

Specifikacije

Model	F*WN*
Napajanje	220 - 240 V~, 50 Hz
Dimenzije (širina x dužina x visina)	600 mm X 450 mm X 850 mm
Težina proizvoda	63 kg

- Za povezivanje sa dovodom vode nisu potrebne dodatne zaštite od povratnog toka.

Zahtevi u vezi sa mestom instalacije

Pre postavljanja uređaja razmotrite sledeće informacije da se postarate da se uređaj postavi na ispravno mesto.

Lokacija za postavljanje

- Instalirajte uređaj na ravan pod. (Dozvoljeni nagib ispod uređaja: 1°)
- Nikada ne pokušavajte da poravnate neravnine u podu umetanjem delova drveta, kartona ili sličnih materijala ispod uređaja.
- Ako nije moguće izbeći postavljanje uređaja pored šporeta na plin ili peći za loženje, između dva uređaja se mora umetnuti izolacija (850 x 600 mm) prekrivena aluminijumskom folijom sa strane gde je šporet ili peć.
- Postarajte se da uređaj bude postavljen tako da mu majstor može lako pristupiti u slučaju kvara.
- Kada postavljate uređaj, podesite sva četiri stopala nogara koristeći priloženi ključ za transportne vijke sa navrtkom da biste obezbedili da uređaj bude stabilan i ostavite razmak od otprilike **5 mm** između vrha uređaja i donjeg dela radne površine.
- Dodatno rastojanje treba da bude **100 mm** za zid **20 mm** na zadnjoj, desnoj i levoj strani.

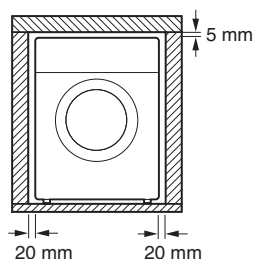
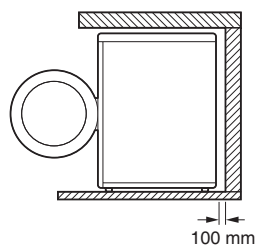

! UPOZORENJE

- Ovaj uređaj se mora koristiti isključivo za potrebe domaćinstva i ne sme se koristiti u objektima koji se kreću..

NAPOMENA

- Ako se uređaj instalira na uzdignutoj platformi, mora se dobro pričvrstiti da bi se uklonila opasnost od pada.

Drveni podovi (podovi podržani zidovima)

Prilikom postavljanja uređaja na drvene podove, koristite gumene kapice da biste sprečili prekomernu vibraciju i nebalansiranost kod uređaja.

- Da biste sprečili vibracije, preporučujemo da stavite gumene kapice ❶ od najmanje 15 mm debljine na svako stopalo nogare uređaja, pričvršćene za najmanje dve podne grede pomoću vijaka.

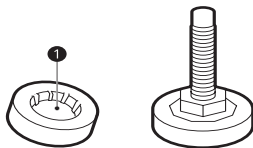

- Ako je moguće, uređaj instalirajte u ugao prostorije, gde je pod stabilniji.
- Navucite gumene kapice da biste smanjili vibriranje.

⚠ OPREZ

- Ovaj uređaj se mora koristiti isključivo za potrebe domaćinstva i ne sme se koristiti u objektima koji se kreću..
- Ako se uređaj postavi na nestabilan pod (npr. drveni pod), garancija ne pokriva oštećenja i troškove koji su nastali zbog postavljanja na nestabilan pod.

NAPOMENA

- Gumene kapice (br. p. **4620ER4002B**) možete da nađete u LG Electronics servisnom centru.

Ventilacija

- Pobrinite se da se cirkulacija vazduha oko uređaja ne zagušuje tepisima, prostirkama itd.

Temperatura okruženja

- Ne instalirajte uređaj u prostorijama gde može doći do smrzavanja. Smrznuta creva mogu da puknu pod pritiskom. Pouzdanost elektronske kontrolne jedinice može da se umanjí na temperaturama ispod tačke smrzavanja.
- Ako se uređaj isporučuje zimi kada su temperature ispod tačke smrzavanja, ostavite uređaj na sobnoj temperaturi nekoliko sati pre njegovog korišćenja.

Priključivanje na strujnu mrežu

- Ne koristite produžni kabl ili dupli adapter.
- Uvek izvucite utikač uređaja iz utičnice i isključite ulaz vode nakon korišćenja.
- Povežite uređaj sa uzemljenom utičnicom u skladu sa propisima za strujne instalacije.
- Uređaj mora biti postavljen tako da se utikaču može lako pristupiti.
- Strujna utičnica mora da bude udaljena najmanje 1 metar od svake strane uređaja.

⚠ UPOZORENJE

- Popravke uređaja moraju da obavljaju isključivo kvalifikovane osobe. Popravke koje obavljaju osobe bez iskustva mogu da dovedu do povreda ili ozbiljnih kvarova. Obratite se LG Electronics servisnom centru.
- Strujni utikač se mora priključiti u odgovarajuću utičnicu koja je instalirana i uzemljena u skladu sa svim lokalnim propisima i uredbama.

Raspakivanje uređaja

Podizanje uređaja sa penaste podloge

* Ova funkcija je dostupna samo na nekim modelima.

Nakon što uklonite karton i transportni materijal, podignite uređaj sa penaste podloge.

- Uverite se da je potpora bubnja ①* uklonjena sa podloge i da nije zaglavljena na dnu uređaja.
- Ako morate da položite uređaj da biste uklonili kartonsku podlogu ②, uvek zaštitite stranu uređaja i pažljivo ga položite na stranu. Ne polažite uređaj na prednju ili zadnju stranu.

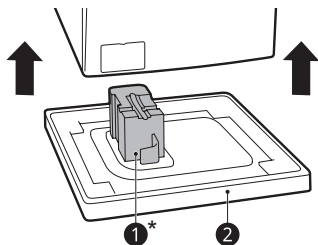

- 2 Uklonite sklopove vijaka tako što ćete ih blago mrdati dok ih izvlačite.

- 3 Postavite čepove za rupe.
 - Pronađite čepove za rupe ② koji su uključeni u pakovanje sa dodatnom opremom ili su prikačeni pozadi.

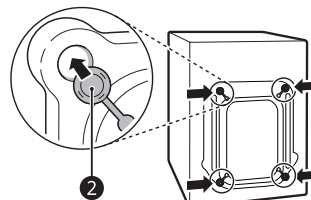

Nivelisanje uređaja

Provera nivoa

Nivelisanje uređaja sprečava nepotrebnu buku i vibracije. Proverite da li je uređaj savršeno nivelisan nakon postavljanja.

- Ako se uređaj ljulja prilikom pritiskanja gornje ploče uređaja dijagonalno, ponovo podesite nožice.

Uklanjanje sklopova vijaka

- 1 Počevši od donjih vijaka za transport ①, koristite ključ (priložen) da u potpunosti olabavite sve vijke za transport tako što ćete ih okrenuti u smeru suprotnom od kretanja kazaljki na satu.

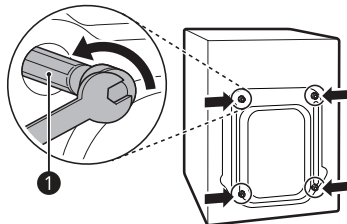

Podešavanje i nivelisanje nožica

Prilikom postavljanja uređaja uređaj treba da se poravna i savršeno nivelise.

- Ako uređaj nije pravilno poravnat i nivelisan, moguće je da se uređaj ošteti ili možda neće raditi pravilno.

1 Okrenite podesive nožice po potrebi ako pod nije ravan.

- Nemojte da podmećete delove drveta itd. ispod nožica.
- Postarajte se da sve četiri nožice budu stabilne i da se oslanjaju na pod.

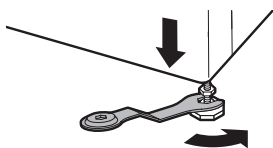
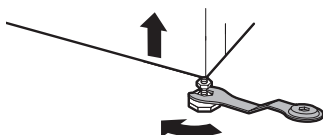

2 Proverite da li je uređaj savršeno iznivelisan korišćenjem libele **1**.

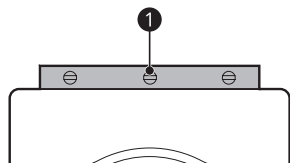

3 Pričvrstite nožice za podešavanje navrtkama **2** okretanjem u smeru suprotnom od kretanja kazaljki na satu o dno uređaja.

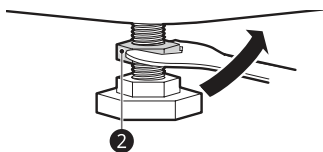

4 Proverite da li su sve navrtke za zaključavanje na dnu uređaja ispravno pričvršćene.

NAPOMENA

- Pravilno postavljanje i nivelisanje uređaja obezbediće dug, neprekidan i pouzdan rad.
- Uređaj mora biti nivelisan i mora čvrsto da stoji na svom mestu.
- Ne sme da se „klacka“ na uglovima pod opterećenjem.
- Ne dozvolite da se nogare uređaja pokvase. Ako se to desi, može doći do vibracija ili buke.

Povezivanje creva za ulaz vode

Napomena u vezi sa povezivanjem

- Pritisak vode mora biti između **100 kPa** i **1000 kPa** (1,0–10,0 kgf/cm²). Ako je pritisak vode veći od **1000 kPa**, treba postaviti uređaj za dekompresiju.
- Nemojte prekomerno da zatežete ulazno crevo za vodu na svim ventilima.
- Povremeno proveravajte stanje creva i menjajte ga po potrebi.

Provera gumene zaptivke na ulaznom crevu za vodu

Dovodna creva su opremljena dvema gumenim zaptivkama **1**. Koriste se za sprečavanje curenja vode. Proverite da li je spoj sa slavinama dovoljno čvrst.

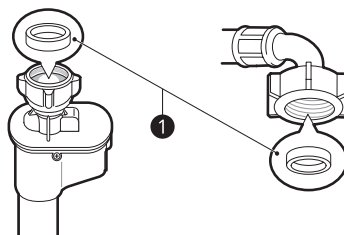
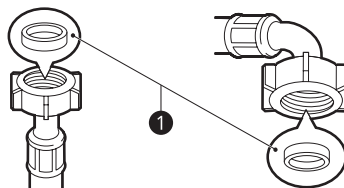

Povezivanje creva sa slavinom za vodu

Crevo za navrtanje na slavinu sa navojem

Zavijte priključak creva na dovod vode, koji ima navojni spoj od $\frac{3}{4}$ ".

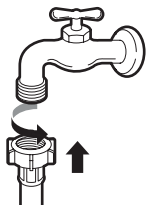

NAPOMENA

- Pre nego što povežete dovodno crevo sa slavinom za vodu, uključite slavinu za vodu da biste isprali strane materije (prašinu, pesak, opiljke itd.) iz vodovodne instalacije. Pustite da voda iscuri u kofu i proverite temperaturu vode.

Povezivanje creva sa uređajem

Priključite vodovodnu instalaciju na dovod vode na zadnjoj strani aparata.

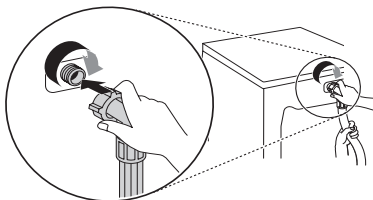

NAPOMENA

- Kada dovršite povezivanje, ako voda curi iz creva, ponovite iste korake. Koristite najstandardniji tip slavine za dovod vode. U slučaju da je slavinna četvrtasta ili prevelika, uklonite vodič-ploču pre umetanja slavine u adapter.
- Postarajte se da crevo ne bude presavijeno niti zaglavljeno.

Instalacija odvodnog creva

Kod modela sa odvodnom pumpom

Odvodno crevo ne treba da se stavi na više od **100 cm** iznad poda. Voda iz uređaja se možda neće izbacivati ili će se izbacivati sporo.

- Pravilno pričvršćivanje odvodnog creva zaštitice pod od oštećenja zbog curenja vode.

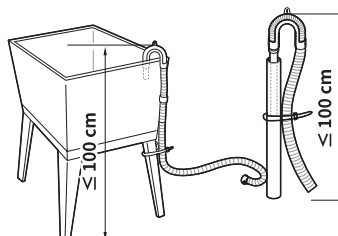
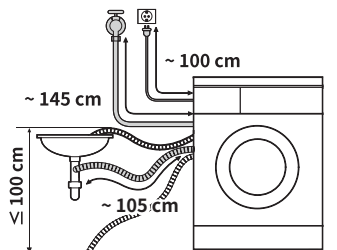

- Ako je odvodno crevo predugačko, ne koristite silu da biste ga ugurali u uređaj. To će izazvati veću buku.
- Kada odvodno crevo instalirate u sudoperi, dobro ga pričvrstite pomoću žice.

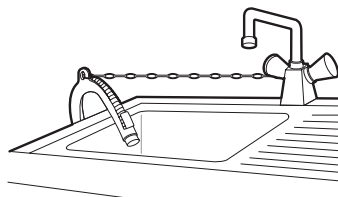

Pregled rada

Korišćenje uređaja

Pre prvog pranja, izaberite program pranja **Cotton (Pamuk)** i dodajte pola količine deterdženta. Pokrenite uređaj bez veša. Time ćete ukloniti moguće ostatke i vodu iz bubnja koji su možda preostali tokom proizvodnje.

- 1 Razvrstajte veš i napunite mašinu.
 - Razvrstajte veš po tipu tkanine, nivou zaprljanosti, boji i količini veša po potrebi. Otvorite vrata i napunite uređaj.
- 2 Dodajte deterdžent ili omekšivač.
 - Dodajte odgovarajuću količinu deterdženta u dozirnu posudu za deterdžent. Ako želite, dodajte izbeljivač ili omekšivač za veš u odgovarajuće odeljke dozirne posude.
- 3 Uključite uređaj.
 - Pritisnite dugme **Power** da biste uključili uređaj.
- 4 Izaberite željeni ciklus.
 - Pritiskajte dugme ciklusa ili okrećite dugme za izbor ciklusa dok ne izaberete željeni ciklus.
 - Sada izaberite temperaturu pranja i brzinu centrifuge. Obratite pažnju na informacije o održavanju na etiketi vaše odeće.
- 5 Pokrenite ciklus.
 - Pritisnite dugme **Start/Pause** da biste pokrenuli ciklus. Uređaj će izvršiti kratko okretanje bez vode kako bi izmerio težinu veša u mašini. Ako se dugme **Start/Pause** ne pritisne u roku od **15 minuta**, mašina za pranje veša će se isključiti i sva podešavanja će se izgubiti.
- 6 Kraj ciklusa.
 - Kada se ciklus završi, čujete melodiju. Odmah uklonite veš iz uređaja da bi on bio manje izgužvan. Kada vadite veš, pogledajte oko zaptivke vrata da u njoj nisu ostale sitnije stvari.

Priprema veša

Da bi se veš oprao u najboljoj mogućoj meri, razvrstajte veš, a zatim ga pripremite u skladu sa simbolima na etiketama za održavanje.





Razvrstavanje odeće

- Za najbolje rezultate pranja razvrstajte svoju odeću u skladu sa etiketom za održavanje koja naznačava vrstu tkanine i temperaturu pranja. Podesite brzinu centrifugiranja za pranje date odeće.
- Nivo zaprljanosti (Velika, Normalno, Blago): Razdvojite odeću u skladu sa stepenom zaprljanosti. Ako je moguće, nemojte da perete veoma zaprljanu odeću sa blago zaprljanom odećom.
- Boja (Bela, Svetlo, Tamno): Perite tamnu ili odeću u boji odvojeno od odeće bele boje ili svetlih boja. Mešanje odeće u boji i odeće svetle boje može da dovede do prenosa boje ili gubljenja boje svetlije odeće.
- Učebane grudvice (artikli koji ih stvaraju, artikli koji ih sakupljaju): Perite veš koji stvara grudvice zasebno od veša koji ih sakuplja. Veš koji stvara grudvice može da dovede do stvaranja učebanih kuglica ili grudvica na odeći koja sakuplja grudvice.

Provera informacija na etiketi za održavanje tkanine

Simboli na etiketama za održavanje

Simboli vam ukazuju na sastav tkanine odeće i kako treba da se pere.

Simbol	pranja / vrsta tkanine
	<ul style="list-style-type: none"> • Normalno pranje • Pamuk, mešovita tkanina
	<ul style="list-style-type: none"> • Easy Care (Lako za održavanje) • Sintetika, mešovita tkanina
	<ul style="list-style-type: none"> • Specijalan osetljiv veš • Osetljiva odeća
	<ul style="list-style-type: none"> • Samo ručno pranje • Vuna, svila
	<ul style="list-style-type: none"> • Ne prati

NAPOMENA

- Crtice ispod simbola pružaju informacije o vrsti tkanine i maksimalnom dozvoljenom mehaničkom opterećenju.

Provera odeće pre ubacivanja u mašinu

- Kombinujte velike i male artikle prilikom ubacivanja veša. Najpre ubacite velike artikle. Veliki artikli ne treba da zauzimaju više od polovine ukupnog punjenja.
- Nemojte da perete zasebno male artikle. Dodajte 1–2 slična artikla punjenju da sprečite neuravnoteženo punjenje.
- Obavezno ispraznite sve džepove. Predmeti kao što su ekseri, šnale, šibice, olovke, novčići i ključevi mogu da oštete i uređaj i odeću.

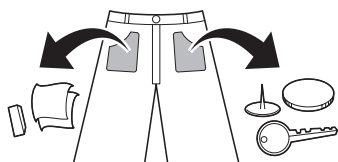

- Perite osetljiv veš (čarape, brushaltere) u mreži za pranje.
- Zakopčajte rajsferšluse, dugmad i kopče da biste obezbedili da se ne zakače za drugu odeću.
- Prethodno tretirajte nečistoće i mrlje tako što ćete da natopite prljavo mesto ili fleke rastvorenim deterdžentom i tako što ćete ih trljati da uklonite nečistoću.
- Proverite nabore fleksibilnog zaptivača (sivo) i uklonite sve sitnije stvari.

OPREZ

- Proverite da li se veš nije zaglavio između vrata i zaptivke, jer bi se mogao oštetiti tokom pranja.

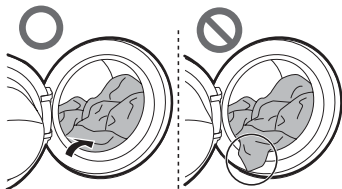

- Uklonite stvari iz fleksibilnog zaptivača da biste sprečili oštećenja odeće i zaptivke na vratima.

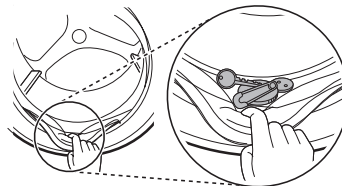

Dodavanje deterdženta i omekšivača



Doziranje deterdženta

- Deterdžent treba da se koristi prema uputstvima proizvođača deterdženta i bira prema tipu, boji i zaprljanosti tkanine i temperaturi pranja.
- Smanjite količinu deterdženta ako se formira previše sapunice.
- Previše deterdženta dovodi do prekomerne sapunice što može da dovede do lošeg pranja.
- Kada koristite tečni deterdžent, pratite uputstva koja je obezbedio proizvođač deterdženta.
- Tečni deterdžent možete da sipate direktno u glavnu dozirnu posudu ako odmah pokrećete ciklus pranja.
- Ne koristite tečni deterdžent ako koristite funkciju **Delay End (Odložen kraj)** ili ako ste izabrali opciju **Pre Wash (Prepranje)** jer tečnost može da se stvrdne.
- Možda će biti potrebno da se korišćenje deterdženta prilagodi temperaturi vode, tvrdoći vode, količini i zaprljanosti veša. Za najbolje rezultate izbegavajte stvaranje previše pene.
- Pogledajte etiketu na odeći pre izbora deterdženta i temperature vode.
- Koristite isključivo pogodne deterdžente za odgovarajuću vrstu odeće:
 - Tečni deterdžent je često osmišljen za specijalne primene, npr. za obojenu tkaninu, vunu, osetljivi ili taman veš.
 - Praškasti deterdžent je pogodan za sve vrste tkanine.
 - Za bolje rezultate pranja bele i svetle odeće, koristite praškasti deterdžent sa izbeljivačem.
 - Deterdžent se iz dozirne posude uzima na početku ciklusa pranja.

NAPOMENA

- Ne dozvolite da se deterdžent stvrdne. Ako se to desi, može doći do zagušenja, loših performansi ispiranja ili neprijatnih mirisa.
- Kompletno punjenje: prema preporukama proizvođača
- Delimično punjenje: $\frac{3}{4}$ normalne količine.
- Minimalno punjenje: $\frac{1}{2}$ kompletnog punjenja.

Dodavanje deterdženta

- Deterdžent za glavno pranje ① isključivo → 
- Deterdžent za prepranje ② i glavno pranje ① →  ● 

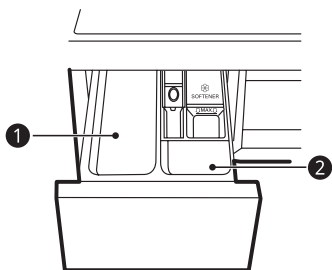

NAPOMENA

- Koristite odgovarajuću količinu deterdženta. Previše deterdženta, izbjeljivača ili omekšivača za veš može dovesti do prelijanja.
- Kada birate opciju **Pre Wash (Prepranje)**, podelite dozu na $\frac{1}{3}$ za prepranje i $\frac{2}{3}$ za glavno pranje.

Dodavanje tableta deterdženta

Tableta deterdženta je takođe dostupna prilikom pranja veša.

- 1 Otvorite vrata i stavite tablete deterdženta u bubanj.

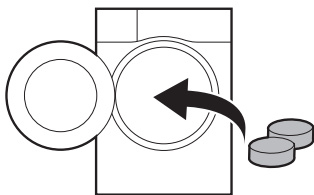

- 2 Stavite veš u bubanj i zatvorite vrata.

NAPOMENA

- Nemojte da stavljate tablete u posudu.

Dodavanje omekšivača za veš

- Dodajte omekšivač za veš do linije za maksimalni dozvoljeni nivo punjenja.

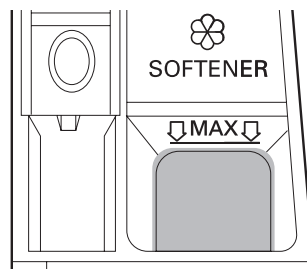

- Nežno zatvorite fioku dozirne posude.
- Ne ostavljajte omekšivač za veš u dozirnoj posudi više od 2 dana. Omekšivač za veš može da se stvrdne.
- Omekšivač za veš se automatski dodaje tokom poslednjeg ciklusa ispiranja.
- Ne otvarajte dozirnu posudu kada se doprema voda.
- Ne smete da koristite rastvarače (npr. benzen itd.).

NAPOMENA

- Sipanje prekomerne količine omekšivača za veš koja premašuje liniju koja označava maksimalno dozvoljeno punjenje može da dovede do preuranjenog dodavanja što može da dovede do flekanja odeće.
- Nemojte da sipate omekšivač za veš direktno na veš jer to može da izazove pojavu fleka na odeći.

Dodavanje omekšivača za vodu

Omekšivač vode, kao što je sredstvo protiv kamenca, može da se koristi za smanjenje korišćenja deterdženta u oblastima sa visokim nivoom tvrdoće vode.

- Prvo dodajte deterdžent, zatim dodajte omekšivač za vodu. Dozirajte u skladu sa količinom naznačenom na ambalaži.

Kontrolna tabla

Funkcije kontrolne table

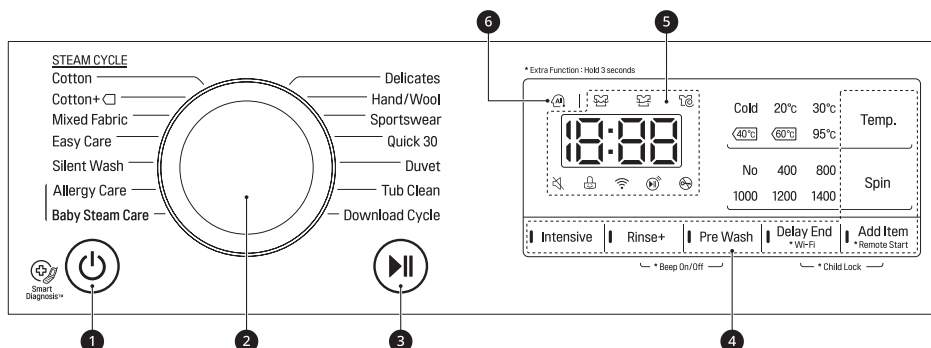

1 Dugme Power

- Pritisnite dugme **Power** da biste uključili ili isključili uređaj.

2 Programator

- Programi su dostupni prema tipu veša.
- Lampica će se upaliti kao oznaka za izabrani program.

3 Dugme Start/Pause

- Pritisnite dugme **Start/Pause** da pokrenete ili pauzirate ciklus pranja.
- Pritisnite dugme **Start/Pause** da privremeno prekinete ciklus pranja.

4 Dodatne opcije i funkcije

- Možete da koristite dodatne opcije i funkcije da biste prilagodili programe.
- Da biste koristili dodatne funkcije, pritisnite i držite odgovarajuće dugme 3 sekunde. Odgovarajući simbol svetli na ekranu.
- Da biste koristili funkciju **Remote Start (Daljinsko pokretanje)** pogledajte odeljak **PAMETNE FUNKCIJE**.
- One vam omogućavaju da izaberete dodatne programe i svetleće ako se izaberu.
 - : Ova ikonica se uključuje kada je uređaj povezan sa Wi-Fi mrežom kod kuće.

5 Ekran

- Ekran pokazuje podešavanja, procenjeno preostalo vreme, opcije i statusne poruke. Kada je uređaj uključen, na ekranu će svetleti podrazumevana podešavanja.
 - 18:88 : Kada se program izabere, podrazumevano vreme izabranog programa se prikazuje. Podrazumevano vreme može da se promeni u skladu sa izabranom opcijom.
 - : Kada se veš pere, ova ikonica svetli.
 - : Kada se veš ispira nakon završetka programa pranja, ova ikonica svetli.
 - : Kada se veš centrifugira da bi se uklonila voda iz veša, ova ikonica svetli.
 - : Kada ova ikonica svetli, vrata se ne mogu otvoriti.

6 AI DD



- AI DD  pruža željeno pranje i centrifugiranje.
-  se aktivira kada su programi **Cotton (Pamuk)**, **Mixed Fabric** i **Easy Care (Lako za održavanje)** izabrani i aktivirani.

Tabela programa

Program pranja

Program	Cotton (Pamuk)	Maks. količina veša	Nominalna
Opis	Obezbeđuje bolje performanse kombinujući različita kretanja bubnja. Koristite za odeću otpornih boja (košulje, spavaćice, pidžame itd.) i standardno zaprljan pamučni veš (donji veš).		
Pravilna temperatura	40 °C (hladno do 95 °C)		
Maks. brzina centrifugiranja	1200 o/min		

Program	Cotton+ (Pamuk+)	Maks. količina veša	Nominalna
Opis	Pružava optimizovan učinak pranja za velike količine veša uz manju potrošnju energije. Koristite za odeću otpornih boja (košulje, spavaćice, pidžame itd.) i standardno zaprljan pamuk (donji veš).		
Pravilna temperatura	60 °C (hladno do 60 °C)		
Maks. brzina centrifugiranja	1200 o/min		

Program	Mixed Fabric	Maks. količina veša	3 kg
Opis	Omogućava istovremeno pranje različitih tkanina. Koristite za različite vrste tkanina osim posebnih artikala (svila/osetljivo, sportska odeća, tamna odeća, vuna, jorgani/zavese).		
Pravilna temperatura	40 °C (hladno do 60 °C)		
Maks. brzina centrifugiranja	1200 o/min		

Program	Easy Care (Lako za održavanje)	Maks. količina veša	3 kg
Opis	Pogodan za košulje kojima nije potrebno peglanje posle pranja. Koristite za poliamid, akril, poliester.		
Pravilna temperatura	40 °C (hladno do 60 °C)		
Maks. brzina centrifugiranja	1200 o/min		

Program	Silent Wash (Nečujno pranje)	Maks. količina veša	3 kg
Opis	Omogućava tiši rad i manje vibracija i dovodi do uštede u novcu tako što se koristi jeftinija tarifa za struju tokom noći. Koristite za odeću otpornih boja (košulje, spavačice, pidžame itd.) i blago zaprljan beli pamuk (donji veš).		
Pravilna temperatura	40 °C (hladno do 60 °C)		
Maks. brzina centrifugiranja	1000 o/min		

Program	Allergy Care (Briga o alergijama)	Maks. količina veša	3 kg
Opis	Pomaže da se uklone alergeni kao što su grinje, polen i dlake.		
Pravilna temperatura	60 °C		
Maks. brzina centrifugiranja	1200 o/min		

Program	Baby Steam Care (Program za bebi odeću sa parom)	Maks. količina veša	3 kg
Opis	Obezbeđuje negu odeće uz nežne pokrete i bolji učinak uz pomoć pare.		
Pravilna temperatura	60 °C		
Maks. brzina centrifugiranja	1000 o/min		

Program	Delicates (Osetljiva odeća)	Maks. količina veša	2 kg
Opis	Pogodno za osetljivu odeću kao što su donji veš, bluze itd.		
Pravilna temperatura	20 °C (hladno do 40 °C)		
Maks. brzina centrifugiranja	800 o/min		

Program	Hand/Wool	Maks. količina veša	1,5 kg
Opis	Za osetljiv veš za ručno pranje ili veš koji može da se pere u mašini kao što su vuna, ženski donji veš, haljine itd. (Koristite deterđent za vunenu odeću koja može da se pere u mašini). Koristite za vunu, svilu, odeću koja može da se pere ručno, osetljivu odeću, veš koji može lako da se ošteti.		
Pravilna temperatura	30 °C (hladno do 40 °C)		
Maks. brzina centrifugiranja	800 o/min		

Program	Sportswear	Maks. količina veša	2 kg
Opis	Pogodno za posebnu vrstu odeće kao što su sportska odeća i odeća za spoljašnje uslove. Koristite za coolmax, gore-tex, flis i sympatex tkanine.		
Pravilna temperatura	40 °C (hladno do 40 °C)		
Maks. brzina centrifugiranja	800 o/min		

Program	Quick 30	Maks. količina veša	2 kg
Opis	Obezbeđuje kratko vreme pranja za manje količine i slabo zaprljanu odeću.		
Pravilna temperatura	20 °C (hladno do 40 °C)		
Maks. brzina centrifugiranja	1200 o/min		

Program	Duвет (Posteljina)	Maks. količina veša	1 komad veša
Opis	Za velike predmete kao što su prekrivači za krevete, jastuci, prekrivači za sofe itd. Koristite za pamučnu posteljinu izuzev za posebne artikle (osetljivi predmeti, vuna, svila itd.) sa punjenjem: jorgani, jastuci, čebad, prekrivači za sofe sa laganim punjenjem.		
Pravilna temperatura	hladno (hladno do 40 °C)		
Maks. brzina centrifugiranja	1000 o/min		

Program	Tub Clean (Čišćenje bubnja)
Opis	To je posebna funkcija koja se koristi za čišćenje unutrašnjosti uređaja.

Program	Download Cycle (Preuzimanje ciklusa)	Maks. količina veša	1 komad veša
Opis	Program Download Cycle (Preuzimanje ciklusa) omogućava vam da preuzmete nove i posebne programe pranja u mašinu za pranje veša korišćenjem pametnog telefona. Podrazumevani program je uključen Rinse (Ispiranje) + Spin (Centrifuga) .		
Pravilna temperatura	-		
Maks. brzina centrifugiranja	1200 o/min		

NAPOMENA

- Izaberite odgovarajuću temperaturu pranja i brzinu centrifugiranja za željene programe.
- Prilikom pranja uvek vodite računa o etiketi za održavanje odeće.
- Stvarna maksimalna brzina centrifugiranja može da varira u zavisnosti od modela, programa i uslova veša.

Dodatne opcije

Program	Pre Wash (Pretpranje)	Delay End (Odložen kraj)	Add Item (Dodaj veš)	Rinse+ (Ispiranje+)	Intensive (Intenzivno)
Cotton (Pamuk)	●	●	●	●	●
Cotton+(Pamuk+)	●	●	●	●	
Mixed Fabric	●	●	●	●	●
Easy Care (Lako za održavanje)	●	●	●	●	●
Silent Wash (Nečujno pranje)		●	●	●	●
Allergy Care (Briga o alergijama)		●	●	●	●
Baby Steam Care (Program za bebi odeću sa parom)		●	●	●	●
Delicates (Osetljiva odeća)		●	●	●	●
Hand/Wool		●	●	●	●
Sportswear		●	●	●	●
Quick 30	●	●	●	●	●
Duvet (Posteljina)		●	●	●	●
Tub Clean (Čišćenje bubnja)					
Download Cycle (Preuzimanje ciklusa)		●	●	●	

* Ova opcija je automatski ubačena u program i ne može se poništiti njeno biranje.

Podaci o potrošnji

Programi za glavno pranje

F*WN*						
Program	Temperatura (°C)	Količina veša (kg)	Trajanje (h:mm)	Voda (L)	Energija (kWh)	Preostala vlažnost (%)
Cotton+ (Pamuk+) □*	60°C	7	03:43	41	0,77	53
	60°C	3,5	03:43	37	0,49	53
	40°C	3,5	03:27	37	0,49	53

* Standardni program za pamuk je **Cotton+ (Pamuk+)** □, 60°C sa potpunim punjenjem, **Cotton+ (Pamuk+)** □, 60°C sa delimičnim punjenjem i **Cotton+ (Pamuk+)** 40°C sa delimičnim punjenjem u skladu sa propisima (EU) No. 1061/2010 i EN 60456.

NAPOMENA

- Rezultati testova zavise od pritiska vode, tvrdoće vode, temperature vode na ulazu, sobne temperature, vrste i količine ubačenog veša, vrste i količine deterdženta i promena u napajanju i izabranim dodatnim opcijama.
- Preporučuje se korišćenje neutralnog deterdženta.
- Stvarna temperatura pranja može se razlikovati u odnosu na temperaturu programa pranja koja je navedena u tabeli.

Dodatne opcije i funkcije

Možete da koristite dodatne opcije i funkcije da biste prilagodili programe.

Rinse (Ispiranje)

Koristite ovu opciju da izaberete broj ispiranja pritiskom na dugme **Rinse+ (Ispiranje+)**. Ova opcija je preporučena za osobe sa alergijom na deterdžente.

Rinse+ (Ispiranje+)

Koristite ovu opciju da jednom dodate ispiranje.

Pre Wash (Prepranje)

Koristite ovu opciju za pranje veoma zaprljanog veša.

- 1 Pritisnite dugme **Power**.
- 2 Izaberite program pranja.
- 3 Pritisnite dugme **Pre Wash (Prepranje)**.
- 4 Pritisnite dugme **Start/Pause**.

Intensive (Intenzivno)

Koristite ovu opciju da biste prali normalno zaprljani i veoma zaprljani veš.

- 1 Pritisnite dugme **Power**.
- 2 Izaberite program pranja.
- 3 Pritisnite dugme **Intensive (Intenzivno)** i zadržite ga 3 sekunde.
- 4 Pritisnite dugme **Start/Pause**.

Delay End (Odložen kraj)

Koristite ovu funkciju da automatski pokrenete i zaustavite uređaj nakon naznačenog vremenskog intervala.

- 1 Pritisnite dugme **Power**.
- 2 Izaberite program pranja.
- 3 Pritisnite dugme **Delay End (Odložen kraj)** da biste podesili potrebno vreme.
- 4 Pritisnite dugme **Start/Pause**.

NAPOMENA

- Vreme odlaganja je vreme do kraja programa, ne početka. Stvarno vreme rada može da se razlikuje zbog temperature vode, veša i drugih faktora.
- Da biste otkazali ovu funkciju, potrebno je da pritisnete dugme **Power**.
- Izbegavajte korišćenje tečnog deterdženta za ovu funkciju.

Wi-Fi

Kada je WLAN povezan, ikonica **Wi-Fi** na kontrolnoj tabli svetli.

Add Item (Dodaj veš)

Koristite ovu opciju da biste ubacili ili izvadili veš nakon pokretanja programa pranja.

- 1 Pritisnite dugme **Add Item (Dodaj veš)** kada se uključi LED lampica.
- 2 Otvorite vrata nakon što se otključaju.
- 3 Dodajte ili izvadite veš.
- 4 Zatvorite vrata i pritisnite dugme **Start/Pause**.

NAPOMENA

- Iz bezbednosnih razloga vrata ostaju zaključana kada su nivo ili temperatura vode u bubnju visoki. Tokom ovog vremena nije moguće dodavati veš.

Temp. (Temperatura)

Koristite ovu opciju da biste izabrali temperaturu pranja i ispiranja u kombinaciji sa izabranim programom. Pritisnite ovo dugme sve dok željeno podešavanje ne bude osvetljeno. Hladna voda se koristi za sva ispiranja.

- Izaberite temperaturu vode pogodnu za tip veša koji perete. Za najbolje rezultate pratite oznake na etiketama o održavanju tkanine.

Spin (Centrifuga)

Koristite ovu opciju da promenite snagu centrifugiranja. Pritiskajte dugme **Spin (Centrifuga)** uzastopno da promenite nivo brzine.

- 1 Pritisnite dugme **Power**.
- 2 Izaberite program pranja.
- 3 Pritisnite dugme **Spin (Centrifuga)** da biste izabrali broj obrtaja u minuti.
- 4 Pritisnite dugme **Start/Pause**.

NAPOMENA

- Kada izaberete opciju **No (Ne)**, i dalje će se okretati nakratko u cilju brzog ceđenja.

Beep On/Off (Uključen/isključen zvučni signal)

Ova funkcija radi samo dok je uređaj pokrenut.

- Istovremeno pritisnite i držite dugmad **Rinse+ (Ispiranje+)** i **Pre Wash (Pretpranje)** tokom 3 sekunde da biste podesili ovu funkciju.

NAPOMENA

- Kada se ova funkcija podesi, podešavanje se pamti čak i kada se isključi napajanje.
- Ako želite da isključite zvučni signal, samo ponovite ovaj proces.

Child Lock (Zaključavanje zbog dece)

Koristite ovu funkciju da biste onemogućili kontrole. Ova funkcija može da spreči decu da menjaju cikluse ili rukuju uređajem.

NAPOMENA

- Kada se aktivira ova funkcija, zaključana su sva dugmad osim dugmeta **Power**.
- Kada su kontrole zaključane, **CL** i preostalo vreme se naizmenično prikazuju na ekranu tokom pranja dok je zaključavanje zbog dece aktivirano.
- Isključivanje napajanja neće resetovati ovu funkciju. Morate da deaktivirate ovu funkciju da biste mogli da pristupite drugim funkcijama.



Zaključavanje kontrolne table

- 1 Uključite napajanje.
- 2 Istovremeno pritisnite i držite dugmad **Delay End (Odložen kraj)** i **Add Item (Dodaj veš)** 3 sekunde da biste aktivirali ovu funkciju.
 - Čućete zvučni signal i na ekranu će se pojaviti **CL**.

Otključavanje kontrolne table

- 1 Uključite napajanje.
- 2 Istovremeno pritisnite i držite dugmad **Delay End (Odložen kraj)** i **Add Item (Dodaj veš)** 3 sekunde da biste deaktivirali ovu funkciju.

Upotreba aplikacije LG SmartThinQ

Ta funkcija je dostupna samo na modelu sa logopitom  ili .

Pre upotrebe LG SmartThinQ

- 1 Proverite udaljenost između uređaja i bežičnog rutera (WLAN mreža).
 - Ako je udaljenost između uređaja i bežičnog rutera suviše velika, signal će biti slabiji. Registracija dugo traje ili instalacija aplikacije nije moguća.
- 2 Isključite opciju **Mobile data** ili **Cellular Data** na pametnom telefonu.

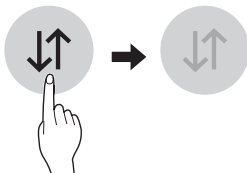

- 3 Povežite pametni telefon s bežičnim ruterom.

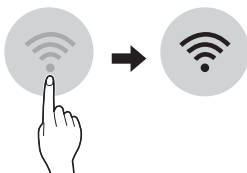

NAPOMENA

- Da biste proverili Wi-Fi vezu, proverite da li je ikonica **Wi-Fi**  osvetljena na kontrolnoj tabli.
- Uređaj podržava samo Wi-Fi mreže od 2,4 GHz. Da biste proverili mrežnu frekvenciju, obratite se internet provajderu ili pogledajte priručnik za bežični ruter.
- **LG SmartThinQ** ne snosi odgovornost za probleme sa povezivanjem na mrežu niti za bilo koje smetnje, kvarove ili greške izazvane povezivanjem na mrežu.

- Ako uređaj ne može da se poveže na Wi-Fi mrežu, možda je suviše daleko od rutera. Kupite pojačivač Wi-Fi signala (proširivač opsega) da biste pojačali Wi-Fi signal.
- Veza sa Wi-Fi mrežom možda neće biti uspostavljena ili će biti prekinuta zbog uslova u kojima funkcioniše kućna mreža.
- Povezivanje na mrežu možda neće funkcionisati ispravno zbog pružaoca internet usluga.
- Zbog okolnih bežičnih mreža možda će vaša bežična mreža biti spora.
- Uređaj ne može da se registruje zbog problema s bežičnim prenosom signala. Isključite uređaj i sačekajte oko jednog minuta pre nego što pokušate ponovo.
- Ako je na bežičnom ruteru uključen zaštitni zid, isključite zaštitni zid ili dodajte izuzetak.
- Naziv bežične mreže (SSID) treba da se sastoji od kombinacije latiničnih slova i brojeva. (Nemojte da koristite posebne znakove)
- Korisnički interfejs pametnog telefona može da se razlikuje u zavisnosti od mobilnog operativnog sistema i proizvođača.
- Ako je sigurnosni protokol rutera podešen na **WEP** možda nećete moći da podesite mrežu. Molimo da promenite na druge sigurnosne protokole (preporučuje se **WPA2**) i ponovo registrujete proizvod.

Instalacija aplikacije LG SmartThinQ

Potražite aplikaciju **LG SmartThinQ** u radnji Google Play Store & Apple App Store putem pametnog telefona. Pratite uputstva za preuzimanje i instalaciju aplikacije.

Funkcija Wi-Fi

Mogućnost komunikacije sa uređajem putem pametnog telefona primenom odgovarajućih pametnih funkcija.

Ciklus mašine za pranje (Remote Start (Daljinsko pokretanje), Download Cycle (Preuzimanje ciklusa))

Podesite ili preuzmite bilo koji željeni ciklus i koristite daljinski upravljač.

Tub Clean (Čišćenje bubnja) Vodič

Ova funkcija pokazuje koliko je ciklusa preostalo pre pokretanja ciklusa **Tub Clean (Čišćenje bubnja)**.

Praćenje energije

Proverite potrošnju energije nedavno korišćenih ciklusa, kao i mesečni proseak.

Smart Diagnosis

Ova funkcija pruža korisne informacije o otkrivanju i rešavanju problema sa uređajem na temelju obrasca upotrebe.

Postavke

Dostupne su razne funkcije.

Push upozorenje

Ova funkcija obaveštava o statusu tako da korisnik može da prepozna status uređaja. Obaveštenja se aktiviraju čak i kada je aplikacija **LG SmartThinQ** isključena.

NAPOMENA

- Ako promenite bežični ruter, pružaoca usluge interneta ili lozinku, izbrišite registrovani uređaj iz aplikacije **LG SmartThinQ** i registrujte ga ponovo.
- Aplikacija je podložna promenama radi unapređenja uređaja i to bez prethodnog obaveštenja korisnika.
- Funkcije mogu varirati u zavisnosti od modela.

Daljinsko korišćenje uređaja

Remote Start (Daljinsko pokretanje)

Koristite pametni telefon da biste daljinski upravljali vašim uređajem. Možete da pratite i napredak ciklusa i tako ćete tačno znati koliko vremena je preostalo do kraja ciklusa.

Korišćenje ove funkcije

- 1 Pritisnite dugme **Power**.
- 2 Stavite veš u bubanj.
- 3 Pritisnite i držite dugme **Remote Start (Daljinsko pokretanje)** 3 sekunde da biste omogućili ovu funkciju.

- 4 Pokrenite ciklus iz aplikacije **LG SmartThinQ** na svom pametnom telefonu.

NAPOMENA

- Nakon što aktivirate ovu funkciju, ciklus možete da pokrenete iz aplikacije **LG SmartThinQ** na pametnom telefonu. Ako se ciklus nije pokrenuo, uređaj će čekati na početak ciklusa sve dok se ne isključi daljinski iz aplikacije ili se onemogući ova funkcija.
- Kada se ta funkcija uključi, vrata se automatski zaključavaju.

Onemogućavanje ove funkcije

Kada je ova funkcija aktivirana, pritisnite i držite dugme **Remote Start (Daljinsko pokretanje)** 3 sekunde da biste onemogućili ovu funkciju. Ova funkcija mora da se isključi tako da se uređaj može koristiti ručno.

Download Cycle (Preuzimanje ciklusa)

Preuzmite novi i poseban ciklus koji nije uključen u osnovne cikluse na uređaju.

Za uređaje koji su uspešno registrovani možete da preuzmete razne posebne cikluse koji su specifični za uređaj.

U uređaju može da bude memorisan samo po jedan ciklus.

Kada uređaj završi sa preuzimanjem ciklusa, on čuva preuzeti ciklus sve dok se ne preuzme novi ciklus.

Specifikacije bežičnog LAN modula

Model	LCW-004
Frekventni opseg	Od 2412 MHz do 2472 MHz
Izlazna snaga (maks.)	IEEE 802.11b:17.82 dBm IEEE 802.11g:17.72 dBm IEEE 802.11n:16.61 dBm

Verzija softvera bežične funkcije: V 1.0

Za informisanje korisnika, ovaj uređaj treba da se postavi i koristi tako da je udaljenost između uređaja i tela najmanje 20 cm.

Deklaracija usaglašenosti



Ovim putem kompanija LG Electronics izjavljuje da je tip radio opreme Mašina za pranje veša u skladu sa Direktivom 2014/53/EU. Kompletan tekst EU izjave o usklađenosti dostupan je na sledećoj internet adresi:

<http://www.lg.com/global/support/cedoc/cedoc#>
LG Electronics European Shared Service Centre
B.V

Krijgsman 1
1186 DM Amstelveen
Holandija

Smart Diagnosis korišćenjem pametnog telefona

Ta funkcija je dostupna samo na modelu sa logopitom ili .

Koristite ovu funkciju ako vam je potrebna precizna dijagnoza koju pruža korisnički centar LG Electronics kada uređaj ne radi ispravno ili je pokvaren.

Ova funkcija se ne može aktivirati ako uređaj nije priključen na napajanje. Ako uređaj ne može da se uključi, onda problem mora da se reši bez upotrebe ove funkcije.

Potrošnja energije u stanju mirovanja

Potrošnja energije u stanju mirovanja	0,5 W
Potrošnja struje u režimu mrežnog mirovanja	2,0 W
Vremenski period nakon kog funkcija upravljanja napajanjem, ili slična funkcija, automatski prebacuje opremu u stanje mirovanja i/ili je isključuje i/ili stanja obezbeđuje mrežni pripravnosti	20 min.

Napomena sa informacijama o softveru otvorenog koda

Da biste dobili izvorni kod pod GPL, LGPL, MPL i drugim licencama otvorenog izvornog koda koje su sadržane u ovom proizvodu, posetite <http://opensource.lge.com>.

Pored izvornog koda, možete da preuzmete i sve navedene uslove licence, odricanja od garancije i obaveštenja o autorskim pravima.

Kompanija LG Electronics takođe pruža mogućnost slanja izvornog koda na CD-ROM-u, pod uslovom da pokrijete te troškove (koji obuhvataju cenu medija i troškove slanja i isporuke), te radi toga je neophodno da pošaljete zahtev kompaniji LG Electronics na e-adresu: opensource@lge.com. Ova ponuda važi tri godine od naše poslednje isporuke ovog proizvoda. Ova ponuda važi za sve koji su upoznati sa ovom informacijom.

Korišćenje funkcije Smart Diagnosis

Funkcija Smart Diagnosis preko centra za podršku korisnika

Koristite tu funkciju ako vam je potrebna precizna dijagnoza koju pruža korisnički centar LG Electronics kada uređaj ne radi ispravno ili je pokvaren. Koristite tu funkciju samo za kontaktiranje predstavnika servisa, ne tokom normalnog rada.

- 1 Pritisnite dugme **Power** da biste uključili uređaj.
 - Nemojte da pritiskate drugu dugmad.
- 2 Kada vam pozivni centar kaže da to uradite, postavite mikروفon telefona blizu ikonice **Smart Diagnosis**.

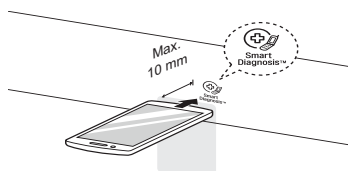

- 3 Pritisnite dugme **Temp. (Temperatura)** i zadržite ga 3 sekunde.
- 4 Držite telefon mirno dok se prenos zvuka ne završi. Vreme preostalo za prenos podataka biće prikazano.
 - Za najbolje rezultate ne pomerajte telefon dok se zvuk prenosi.
 - Ako agent iz pozivnog centra ne može da dobije precizan snimak podataka, od vas se može zatražiti da pokušate ponovo.
- 5 Kada se odbrojavanje završi i zvuk prestane da se emituje, nastavite razgovor sa agentom iz pozivnog centra koji će onda moći da vam pomogne koristeći informacije prenete za analizu.

NAPOMENA

- Ova funkcija zavisi od kvaliteta lokalnog poziva.
- Komunikacijske performanse će se poboljšati i možete da dobijete bolju uslugu ako koristite fiksni telefon.
- Ako prenos podataka bude loš zbog lošeg kvaliteta poziva, možda ne dobijete najbolju uslugu za dijagnostikovanje.

⚠ UPOZORENJE

- Isključite utičnicu uređaja pre čišćenja da biste izbegli opasnost od strujnog udara. Ako se ne pridržavate ovog upozorenja, može doći do ozbiljnih povreda, požara, strujnog udara ili smrti.
- Za čišćenje uređaja nikada ne koristite jake hemikalije, abrazivna sredstva za čišćenje ili rastvarače. Oni mogu da oštete farbu.

Čišćenje nakon svakog pranja

Održavanje posle pranja

- Kada se ciklus pranja završi, obrišite vrata i unutrašnjost zaptivke vrata da biste uklonili vlagu.
- Ostavite blago otvorena vrata da bi se unutrašnjost bubnja osušila.
- Obrišite uređaj pomoću suve krpe da biste uklonili vlagu.

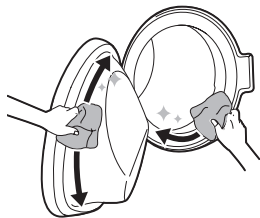

⚠ UPOZORENJE

- Ostavite vrata otvorena da se osuši unutrašnjost bubnja, ali samo ako je to bezbedno i ako su deca pod nadzorom.

Čišćenje spoljašnjosti

Pravilno održavanje uređaja može da produži radni vek.

Spoljašnjost

- Odmah obrišite prosutu materijalu. Obrišite vlažnom krpom.
- Obrišite vlažnom krpom, a zatim ponovo suvom krpom da biste bili sigurni da nema vlage na spojevima ili naprslinama komore.
- Ne pritiskajte površinu ekrana koristeći oštre predmete.

Vrata

- Čistite pomoću vlažne krpe spolja i iznutra, a zatim osušite pomoću mekane krpe.

⚠ UPOZORENJE

- Ne pokušavajte da skinete table niti da rasklopite uređaj. Nemojte oštrim predmetima dodirivati kontrolnu tablu da biste rukovali uređajem.

Čišćenje unutrašnjosti

- Koristite peškir ili mekanu krpu da biste brisali oblast oko otvora i staklo na vratima.
- Uvek uklanjajte stvari iz uređaja čim se ciklus završi. Ostavljanje vlažnih stvari unutar uređaja može da izazove gužvanje, prenos boje i neprijatan miris.

Periodično čišćenje uređaja

Tub Clean (Čišćenje bubnja)

Koristite tu funkciju za čišćenje unutrašnjosti uređaja.

Viši nivo vode se koristi u ovom programu pri većoj brzini centrifuge. Pokrenite ovu funkciju jednom mesečno (ili češće ako je potrebno) da biste uklonili nagomilani deterdžent i druge ostatke.

- 1 Uklonite sav veš ili stvari iz uređaja i zatvorite vrata.
- 2 Otvorite dozirnu posudu i dodajte sredstvo protiv kamenca u prahu u odeljak za glavno pranje.
 - Stavite tablete u bubanj.
- 3 Polako zatvarajte dozirnu posudu.
- 4 Ukjučite napajanje i izaberite **Tub Clean (Čišćenje bubnja)**.
 - **EC** će se prikazati na ekranu.
- 5 Pritisnite dugme **Start/Pause** za početak.
- 6 Po završetku programa, ostavite vrata otvorena kako bi se osušili otvor veš-mašine, zaptivka i staklo na vratima.

⚠ UPOZORENJE

- Ostavite vrata otvorena kako bi se osušila unutrašnjost uređaja samo ako su deca kod kuće pod nadzorom.

Čišćenje filtera za dovod vode

Filter za dovod vode sakuplja kamenac ili sitne predmete koji mogu da se nađu u vodi isporučenoj sa uređajem. Redovno čistite filter za dovod vode.

NAPOMENA

- Isključite slavinu za dovod vode u uređaj ako uređaj nećete koristiti neko vreme (npr. tokom odmora), naročito ako u neposrednoj blizini nema slivnika (odvoda).
- Poruka o grešci **IE** prikazaće se na kontrolnoj tabli kada voda ne ulazi u dozirnu posudu za deterdžent.
- Ako je voda veoma tvrda ili sadrži ostatke kamenca, filter za dovod vode može da bude začepljen.

- 1 Zavrnite slavinu za vodu i odvrnite dovodno crevo za vodu.

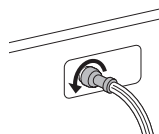

- 2 Očistite filter pomoću četke sa srednje tvrdim čekinjama.

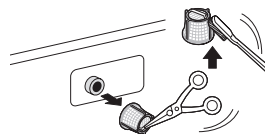

Čišćenje filtera odvodne pumpe

Filter odvodne pumpe skuplja niti i male objekte koji ostanu u vešu. Redovno proveravajte da li je filter čist da biste obezbedili savršen rad uređaja.

Dopustite da se voda ohladi pre čišćenja filtera odvodne pumpe. Otvorite vrata u hitnom slučaju ili obavite hitno pražnjenje.

- 1 Isključite uređaj iz napajanja.
- 2 Otvorite poklopac i izvucite crevo.

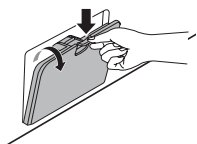

- 3 Odvijte odvodni zapušač ❶ i zatim ispuštite vodu. Polako odvijte filter odvodne pumpe ❷ da biste ispuštili vodu i uklonili male predmete.

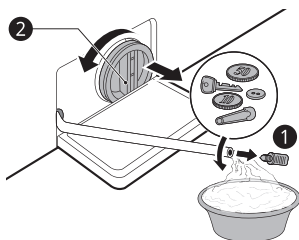

- 4 Nakon čišćenja filtera odvodne pumpe izvadite filter odvodne pumpe i umetnite odvodni zapušač.
- 5 Zatvorite poklopac.

OPREZ

- Budite pažljivi prilikom izbacivanja vode, jer ona može biti vruća.
- Jednom mesečno pokrenite program čišćenja bubnja (ili češće ako je potrebno) da biste uklonili zaostali deterđent i druge ostatke.

Čišćenje dozirne posude

Deterđent i omekšivač za veš mogu da se natalože u dozirnoj posudi. Jednom ili dvaput mesečno izvadite posudu i njene sastavne delove i proverite da li ima naslaga deterđenta ili omekšivača.

- 1 Izvucite dozirnu posudu za deterđent ravnim izvlačenjem posude dok se ne zaustavi.
 - Uklonite fioku dok pritisunate dugme za otpuštanje na unutrašnjoj strani fioke za deterđent.

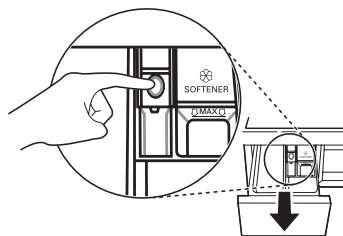

- 2 Uklonite naslage deterđenta i omekšivača.
 - Isperite posudu i komponente posude toplom vodom da biste uklonili naslage deterđenta i omekšivača za veš. Za čišćenje dozirne posude koristite samo vodu. Osušite posudu i komponente posude mekom krpom ili peškirom.
- 3 Da biste očistili otvor za dozirnu posudu, koristite krpu ili malu četku koja nije od metala da biste očistili šupljinu.
 - Uklonite sve ostatke iz gornjih i donjih delova šupljine.
- 4 Obrišite svu vlagu iz udubljenja posude za deterđent pomoću mekane krpe ili peškira.
- 5 Ponovno sklopite komponente posude u odgovarajuće odeljke i umetnite posudu.

Pre pozivanja servisa

Korišćenjem uređaja mogu se javiti greške i kvarovi. Sledeće tabele sadrže moguće uzroke i napomene za otklanjanje poruke o grešci ili kvaru. Možete da otklonite većinu problema samostalno, pa da na taj način uštedite vreme i novac, pošto ne morate da zovete servisni centar kompanije LG Electronics. Sledeća tabela bi trebalo da vam pomogne u pronalaženju i otklanjanju problema.

Poruke o grešci

Uređaj je opremljen automatskim sistemom za nadgledanje grešaka kako bi u ranim fazama otkrivao i dijagnostikovao probleme. Ako vaš uređaj ne funkcioniše ispravno ili uopšte ne funkcioniše, proverite sledeće pre nego što pozovete servisni centar kompanije LG Electronics.

Simptomi	Mogući uzroci & Rešenje
IE GREŠKA NA ULAZU	Dovod vode nije odgovarajuć na toj lokaciji. Voda ne ulazi u uređaj ili ulazi polako. <ul style="list-style-type: none"> • Proverite drugu slavinu u kući.
	Slavina za dovod vode nije u potpunosti otvorena. Voda ne ulazi u uređaj ili ulazi polako. <ul style="list-style-type: none"> • U potpunosti otvorite slavinu.
	Dovodna creva za vodu su presavijena. <ul style="list-style-type: none"> • Ispravite crevo ili ponovno postavite crevo za ulaz vode
	Filteri dovodnih creva su zapušeni. <ul style="list-style-type: none"> • Proverite i očistite filter dovodnog creva.
	Ako je do curenja vode došlo u dovodnom crevu „aqua stop”, indikator će postati crven. <ul style="list-style-type: none"> • Zamenite dovodno crevo „aqua stop”.
OE GREŠKA NA IZLAZU ZA VODU	Odvodno crevo je presavijeno ili zapušeno. Voda iz uređaja se ne izbacuje ili se izbacuje sporo. <ul style="list-style-type: none"> • Očistite i ispravite odvodno crevo.
	Odvodni filter je zapušen. <ul style="list-style-type: none"> • Proverite i očistite odvodni filter.
UE GREŠKA ZBOG DISBALANSA	Uređaj ima sistem koji detektuje i ispravlja disbalans uređaja. <ul style="list-style-type: none"> • Veš je možda previše vlažan na kraju ciklusa; prerasporedite količinu da biste omogućili ispravno centrifugiranje. Zatvorite vrata i pritisnite dugme Start/Pause. Može biti potrebno malo vremena pre nego što uređaj pokrene centrifugu. Vrata moraju biti zaključana pre aktiviranja centrifuge.
	Količina veša je premala. Ovaj sistem će možda da prekine centrifugiranje ili čak da prekine ciklus centrifugiranja u potpunosti ako se pojedinačni teški predmeti (npr. prostirka za kupatilo, bade mantil itd.) ubace u mašinu. <ul style="list-style-type: none"> • Dodajte 1 ili 2 slična odevna predmeta ili odevne predmete da biste pomogli u balansiranju količine veša. Zatvorite vrata i pritisnite dugme Start/Pause. Može biti potrebno nekoliko trenutaka pre nego što uređaj pokrene centrifugu. Uređaj mora biti zaključan pre nego što se centrifuga može aktivirati.

Simptomi	Mogući uzroci & Rešenje
dE dE1 dE2 dE4 GREŠKA NA VRATIMA	Senzor vrata je u kvaru. <ul style="list-style-type: none"> • Pozovite servisni centar kompanije LG Electronics. Možete da pronađete broj telefona svog lokalnog servisnog centra kompanije LG Electronics u garantnom listu.
EE GREŠKA KONTROLE	To je greška u upravljanju. <ul style="list-style-type: none"> • Izvadite utikač za napajanje iz utičnice i pozovite servisni centar.
LE GREŠKA ZBOG ZAKLJUČANOG MOTORA	Preopterećenje motora <ul style="list-style-type: none"> • Ostavite uređaj da sačeka 30 minuta dok se motor ne ohladi, a zatim ponovno pokrenite ciklus.
FE GREŠKA ZBOG PRELIVANJA	Voda se preliva zbog neispravnog ventila za vodu. <ul style="list-style-type: none"> • Zavrnite slavinu za vodu. • Izvadite utikač za napajanje iz utičnice. • Pozovite servisni centar.
PE GREŠKA SENZORA PRITISKA	Senzor nivoa vode je u kvaru. <ul style="list-style-type: none"> • Zavrnite slavinu za vodu. • Izvadite utikač za napajanje iz utičnice. • Pozovite servisni centar.
uS GREŠKA SENZORA VIBRACIJA	Senzor vibracija je u kvaru. <ul style="list-style-type: none"> • Pozovite servisni centar.
FF KVAR ZBOG ZAMRZAVANJA	Da li je smrznuto dovodno/odvodno crevo ili pumpa za izbacivanje vode? <ul style="list-style-type: none"> • Isporučite toplu vodu u bubanj da biste odmrzili odvodno crevo i odvodnu pumpu. Pokrijte dovodno crevo vlažnim i toplim peškirom.
RE CURENJE VODE	Voda curi. <ul style="list-style-type: none"> • Pozovite servisni centar.
PF KVAR NAPAJANJA	Na uređaju je došlo do kvara napajanja. <ul style="list-style-type: none"> • Ponovno pokrenite ciklus.



Buka koju možete da čujete

Simptomi	Mogući uzroci & Rešenje
Klepetanje i zveketanje	Strani predmeti kao što su ključevi, novčići ili zihalice možda su u bubnju. <ul style="list-style-type: none"> • Zaustavite uređaj, proverite da li u bubnju ima stranih predmeta. Ako se buka nastavi nakon što se uređaj restartuje, pozovite servis.

Simptomi	Mogući uzroci & Rešenje
Glasan tup zvuk	<p>Velike količine veša mogu da proizvedu glasan tup zvuk. To je uglavnom normalno.</p> <ul style="list-style-type: none"> • Ako se zvuk i dalje čuje, uređaj verovatno nije uravnotežen. Zaustavite ga i prerasporedite količinu veša.
	<p>Veš možda nije dobro raspoređen.</p> <ul style="list-style-type: none"> • Pausirajte ciklus i preraspodelite količinu veša nakon što se vrata otključaju.
Vibrirajući zvuk	<p>Ambalažni materijali nisu uklonjeni.</p> <ul style="list-style-type: none"> • Uklonite ambalažne materijale.
	<p>Veš možda nije ujednačeno raspoređen u bubnju.</p> <ul style="list-style-type: none"> • Pausirajte ciklus i preraspodelite količinu veša nakon što se vrata otključaju.
	<p>Ne naležu sve nožice za nivelisanje čvrsto i ujednačeno na pod.</p> <ul style="list-style-type: none"> • Pogledajte odeljak Nivelisanje uređaja da biste podesili nivelisanje uređaja.
	<p>Pod nije dovoljno čvrst.</p> <ul style="list-style-type: none"> • Proverite da li je pod čvrst i da se ne ugiba. Pogledajte odeljak Zahtevi u vezi sa mestom instalacije da biste izabrali odgovarajuću lokaciju.

Rad

Simptomi	Mogući uzroci & Rešenje
Voda curi.	<p>Odvodne cevi u kući su zapešene.</p> <ul style="list-style-type: none"> • Otpušite odvodnu cev. Pozovite vodoinstalatera ako je potrebno.
	<p>Curenje je izazvano nepravilnom instalacijom odvodnog creva ili zapešenim odvodnim crevom.</p> <ul style="list-style-type: none"> • Očistite i ispravite odvodno crevo. Redovno proveravajte i čistite odvodni filter.
Uređaj ne radi.	<p>Kontrolna tabla se isključila zbog neaktivnosti.</p> <ul style="list-style-type: none"> • Ovo je normalno. Pritisnite dugme Power da biste uključili uređaj.
	<p>Uređaj je isključen iz napajanja.</p> <ul style="list-style-type: none"> • Postarajte se da se kabl čvrsto umetne u funkcionalnu utičnicu.
	<p>Dovod vode je isključen.</p> <ul style="list-style-type: none"> • Potpuno zavrnite slavinu za dovod vode.

Simptomi	Mogući uzroci & Rešenje
Uređaj ne radi.	Komande nisu pravilno podešene. <ul style="list-style-type: none"> • Postarajte se da ciklus bude ispravno podešen. Zatvorite vrata i pritisnite dugme Start/Pause.
	Vrata su otvorena. <ul style="list-style-type: none"> • Zatvorite vrata i postarajte se da ništa nije zahvaćeno vratima što bi sprečilo njihovo zatvaranje.
	Automatski prekidač / osigurač je pokrenut/pregoreo. <ul style="list-style-type: none"> • Proverite automatske prekidače / osigurače u domu. Zamenite osigurače ili resetujte prekidač. Uređaj treba da se nalazi na zasebnom kolu. Uređaj će nastaviti ciklus tamo gde je zaustavljen kada se napajanje ponovo aktivira.
	Komanda mora da se resetuje. <ul style="list-style-type: none"> • Pritisnite dugme Power, a zatim ponovo izaberite željeni program i pritisnite dugme Start/Pause.
	Start/Pause nije pritisnuto nakon podešavanja ciklusa. <ul style="list-style-type: none"> • Pritisnite dugme Power, zatim ponovo izaberite željeni program i pritisnite dugme Start/Pause. Uređaj se isključuje ako se dugme Start/Pause ne pritisne u roku od 15 minuta.
	Izuzetno nizak pritisak vode. <ul style="list-style-type: none"> • Proverite drugu slavinu u kući da utvrdite da li je pritisak vode u kući prikladan.
	Uređaj zagreva vodu ili proizvodi paru. <ul style="list-style-type: none"> • Bubaš će možda privremeno da prestane sa radom tokom određenih ciklusa, dok se voda bezbedno zagreva do podešene temperature.
Tasteri možda neće pravilno funkcionisati.	Vrata ne mogu da se otvore zbog bezbednosnih razloga nakon što se uređaj pokrene. <ul style="list-style-type: none"> • Proverite da li ikonica  svetli. Vrata možete bezbedno da otvorite kada se isključi ikonica Door Lock.
Vrata se ne otvaraju.	Vrata ne mogu da se otvore zbog bezbednosnih razloga nakon što se uređaj pokrene. <ul style="list-style-type: none"> • Proverite da li ikonica  svetli. Vrata možete bezbedno da otvorite kada se isključi ikonica .
Uređaj se ne puni pravilno.	Filter je zapušen. <ul style="list-style-type: none"> • Proverite da li ulazni filteri na ventilima za punjenje nisu zapušeni.
	Ulazna creva su možda savijena. <ul style="list-style-type: none"> • Proverite da li ulazna creva nisu savijena ili zapušena.
	Nedovoljan dovod vode. <ul style="list-style-type: none"> • Proverite da li su slavine za vruću i hladnu vodu uključene do kraja.
	Creva za ulaz vruće i hladne vode su obrnuto postavljena. <ul style="list-style-type: none"> • Proverite spojeve ulaznog creva.

Simptomi	Mogući uzroci & Rešenje
Uređaj ne izbacuje vodu.	Savijeno odvodno crevo. <ul style="list-style-type: none"> • Proverite da li odvodno crevo nije savijeno.
	Odvodno crevo se nalazi na visini većoj od 1,2 m iznad poda. <ul style="list-style-type: none"> • Postarajte se da odvodno crevo ne bude na visini većoj od 1,2 m iznad dna uređaja.
Deterdžent se ne dozira u potpunosti ili se uopšte ne dozira.	Koristi se prevelika količina deterdženta. <ul style="list-style-type: none"> • Sledite smernice proizvođača deterdženta.
Vreme ciklusa je duže nego što je uobičajeno.	Količina veša je previše mala. <ul style="list-style-type: none"> • Dodajte više predmeta da omogućite da uređaj ostvari balans što se tiče količine veša.
	Teški predmeti se mešaju sa lakšim predmetima. <ul style="list-style-type: none"> • Uvek se trudite da perete predmete slične težine da biste omogućili da uređaj ujednačeno raspodeljuje težinu količine veša za centrifugiranje.
	Veš nije dobro raspoređen. <ul style="list-style-type: none"> • Ručno preraspodelite veš ako se predmeti zapetljaju.
Trajanje je produženo	Detektovan je disbalans ili je uključen program za uklanjanje pene. <ul style="list-style-type: none"> • Ovo je normalna pojava. Preostalo vreme prikazano na ekranu je samo procenjeno trajanje. Stvarno preostalo vreme se možda razlikuje.

Učinak

Simptomi	Mogući uzroci & Rešenje
Loše uklanjanje fleka	Prethodno ukorenjene fleke. <ul style="list-style-type: none"> • Veš koji je prethodno opran može imati mrlje koje su uporne. Ove mrlje su teške za uklanjanje i zahtevaju ručno pranje ili predobradu da bi se pomoglo u uklanjanju mrlja.
Fleke	Izbeljivač ili omekšivač se doziraju previše rano. <ul style="list-style-type: none"> • Odeljak dozirne posude je prepunjen. Zbog toga se izbeljivač ili omekšivač brzo doziraju. Uvek izmerite izbeljivač ili omekšivač da biste sprečili prepunjavanje. • Nežno zatvorite fioku dozirne posude.
	Izbeljivač ili omekšivač su dodati direktno u veš u bubnju. <ul style="list-style-type: none"> • Uvek koristite dozatore da se postarate da se proizvodi za tretiranje veša pravilno doziraju u odgovarajuće vreme ciklusa.
	Odeća nije pravilno razvrstana. <ul style="list-style-type: none"> • Uvek perite veš tamnih boja odvojeno od veša svetlih boja i belog veša da sprečite gubljenje boja. • Nikada nemojte da perete veoma zaprljan veš sa blago zaprljanim vešom.

Simptomi	Mogući uzroci & Rešenje
Gužvanje	Uređaj nije brzo ispražnjen. <ul style="list-style-type: none"> • Uvek uklonite odeću iz uređaja čim se ciklus završi.
	Uređaj je prekomerno napunjen. <ul style="list-style-type: none"> • Uređaj može u potpunosti da se napuni, ali bubanje ne sme da bude napunjen većom do vrha. Vrata uređaja treba lako da se zatvore.
	Creva za ulaz vruće i hladne vode su obrnuto postavljena. <ul style="list-style-type: none"> • Ispiranje vrućom vodom može da dovede do gužvanja odeće. Proverite spojeve ulaznog creva.
Miris ustajalosti ili buđi u uređaju	Unutrašnjost bubnja nije pravilno očišćena. <ul style="list-style-type: none"> • Redovno pokrećite funkciju Tub Clean (Čišćenje bubnja).
	Odvodno crevo nije dobro namešteno što izaziva zadržavanje vode (voda se vraća nazad u uređaj). <ul style="list-style-type: none"> • Prilikom postavljanja odvodnog creva, pazite da se ono ne savije ili zapuši.
	Dozirna posuda za deterdžent se ne čisti redovno. <ul style="list-style-type: none"> • Čistite dozirnu posudu za deterdžent, naročito vrh i dno otvora posude.
	Mirisi mogu da se pojave i ako odvodno crevo nije dobro namešteno što izaziva zadržavanje vode (voda se vraća nazad u uređaj). <ul style="list-style-type: none"> • Prilikom postavljanja odvodnog creva, pazite da se ono ne savije ili zapuši.
	Ako se dozirna posuda za deterdžent ne čisti redovno, mogu da se jave mirisi usled pojave buđi ili stranih materija. <ul style="list-style-type: none"> • Čistite dozirnu posudu za deterdžent, naročito vrh i dno otvora posude.





Wi-Fi

Simptomi	Mogući uzroci & Rešenje
<p>Vaš uređaj i pametni telefon nisu priključeni na Wi-Fi mrežu.</p>	<p>Lozinka za Wi-Fi mrežu na koju pokušavate da se priključite nije ispravna.</p> <ul style="list-style-type: none"> • Pronađite Wi-Fi mrežu na koju je priključen vaš pametni telefon i uklonite je, a zatim registrujte svoj uređaj na LG SmartThinQ.
	<p>Mobilni podaci na vašem pametnom telefonu su uključeni.</p> <ul style="list-style-type: none"> • Isključite opciju Mobilni podaci na svom pametnom telefonu i registrujte uređaj pomoću Wi-Fi mreže.
	<p>Naziv bežične mreže (SSID) nije ispravno podešen.</p> <ul style="list-style-type: none"> • Naziv bežične mreže (SSID) treba da se sastoji od kombinacije latiničnih slova i brojeva. (Nemojte da koristite posebne znakove).
	<p>Frekvencija rutera nije 2,4 GHz.</p> <ul style="list-style-type: none"> • Podržani su samo ruteri čija je frekvencija 2,4 GHz. Podesite bežični ruter na 2,4 GHz i priključite uređaj na bežični ruter. Da biste proverili frekvenciju rutera, obratite se provajderu internet usluga ili proizvođaču rutera.
	<p>Udaljenost između uređaja i bežičnog rutera je suviše velika.</p> <ul style="list-style-type: none"> • Ako je udaljenost između uređaja i bežičnog rutera suviše velika, signal može da bude suviše slab i veza možda neće biti ispravno konfigurisana. Stavite ruter bliže uređaju.

List sa podacima o proizvodu

Delegirana uredba komisije (EU) br. 1061/2010

Ime ili zaštitni znak dobavljača	LG	
Model dobavljača		F*WN*
Nominalan kapacitet	kg	7
Klasa energetske efikasnosti		A+++
Dobitnik nagrade „EU Ecolabel award“ u skladu sa uredbom [(EC) No 66/2010]		Ne
Ponderisana godišnja potrošnja energije (AEC) u kWh na godišnjem nivou ¹	kWh/godišnje	139
Potrošnja energije		
Standardni program za pamuk pri 60 °C pri potpunoj napunjenosti	kWh	0,77
Standardni program za pamuk pri 60 °C pri delimičnoj napunjenosti	kWh	0,49
Standardni program za pamuk pri 40 °C pri delimičnoj napunjenosti	kWh	0,49
Ponderisana vrednost potrošnje energije za režim isključivanja i režim nastavka rada	W	0,45
Ponderisana godišnja potrošnja vode (AWC) u litrima na godišnjem nivou ²	litara/godišnje	9240
Klasa efikasnosti centrifugiranja-sušenja na skali od G (najmanje efikasno) do A (najviše efikasno).		B
Maksimalna brzina centrifugiranja ³	obrtaji u minuti	1200
Preostala vlažnost ³	%	53
Standardni programi za pamuk ⁴	Pamuk+□, 60 °C / 40 °C	
Vreme trajanja programa		
Standardni program za pamuk pri 60 °C pri potpunoj napunjenosti ⁵	min.	228
Standardni program za pamuk pri 60 °C pri delimičnoj napunjenosti ⁵	min.	210
Standardni program za pamuk pri 40 °C pri delimičnoj napunjenosti ⁵	min.	208
Trajanje perioda kada se mašina ostavi uključena (TI)	min.	10
Emisija zvukova koje se prenose preko vazduha		
Faza pranja ⁶	dB (A)	59
Faza centrifugiranja ⁶	dB (A)	75
Samostojeća		

- *1: Na osnovu standarda 220, ciklusi pranja za programe za pamuk pri 60 °C i 40 °C pri potpunoj i delimičnoj napunjenosti i potrošnji u režimima male potrošnje energije. Stvarna potrošnja energije zavisice od načina korišćenja uređaja.
- *2: Na osnovu standarda 220, ciklusi pranja za programe za pamuk pri 60 °C i 40 °C pri potpunoj i delimičnoj napunjenosti. Stvarna potrošnja vode zavisice od načina korišćenja uređaja.
- *3: Dobijeno za standard programa za pamuk pri 60 °C pri potpunoj napunjenosti ili standardni program za pamuk pri 40 °C pri delimičnoj napunjenosti, koja god vrednost je niža, i sadržaj preostale vlažnosti dobijen za standardni program za pamuk pri 60 °C pri potpunoj napunjenosti ili standardni program za pamuk pri 40 °C pri delimičnoj napunjenosti, koja god vrednost je veća.
- *4: U skladu sa tim na šta se informacije na etiketi i u listu s podacima odnose, ovi programi su pogodni za čišćenje normalno zaprljanog pamučnog veša i da su najefikasniji programi u pogledu kombinacije potrošnje energije i vode.
- *5: Standardni program za pamuk je **Cotton+ (Pamuk+)**  ,  sa potpunim punjenjem, **Cotton+ (Pamuk+)**  ,  sa delimičnim punjenjem i **Cotton+ (Pamuk+)** sa delimičnim punjenjem u skladu sa propisima (EU) No. 1061/2010 i EN 60456.
- *6: Izraženo u dB(A) u odnosu na 1 pW i zaokruženo na najbliži ceo broj tokom faza pranja i centrifugiranja za standardni program za pamuk pri 60 °C pri potpunoj napunjenosti.

Beleške



MANUALUL UTILIZATORULUI

MAȘINĂ DE SPĂLAT



Înainte de a începe instalarea, citiți cu atenție aceste instrucțiuni. Lucrul acesta va simplifica instalarea și va garanta că produsul este instalat corect și în siguranță. Lăsați instrucțiunile în apropierea produsului după instalare, pentru referințe ulterioare.

www.lg.com

Copyright © 2019 LG Electronics Inc. Toate drepturile rezervate

CUPRINS

Acest manual poate conține imagini sau detalii care diferă față de modelul achiziționat. Acest manual este supus revizuirii de către producător.

INSTRUCȚIUNI DE SIGURANȚĂ IMPORTANTE	3
CITIȚI TOATE INSTRUCȚIUNILE ÎNAINTE DE UTILIZARE	3
AVERTISMENT	3
AVEM GRIJĂ DE MEDIUL ÎNCONJURĂTOR.....	8
Eliminarea aparatului vechi.....	8
INSTALARE	9
Piese și specificații.....	9
Cerințe referitoare la locul de instalare	10
Despachetarea aparatului.....	12
Stabilizarea aparatului.....	12
Conectarea furtunului de admisie de apă	13
Instalarea furtunului de scurgere.....	14
OPERARE.....	15
Prezentarea generală a operării.....	15
Pregătirea pentru spălare.....	15
Adăugarea de detergent și balsam de rufe	16
Panou de control.....	18
Tabel referitor la programe	19
Date privind consumul.....	23
Opțiuni și funcții suplimentare	24
FUNCȚII INTELIGENTE.....	26
Utilizarea aplicației LG SmartThinQ	26
Utilizarea Smart Diagnosis.....	29
ÎNȚREȚINEREA	30
Curățare după fiecare spălare.....	30
Curățați periodic aparatul.....	31
DEPANARE.....	33
Înainte de a apela serviciul.....	33
DATE DE OPERARE	40
Fișa produsului.....	40

CITIȚI TOATE INSTRUCȚIUNILE ÎNAINTE DE UTILIZARE

Următoarele îndrumări de siguranță au scopul de a preveni riscurile neprevăzute sau daunele provenite din operarea nesigură sau incorectă a produsului.

Îndrumările sunt separate în „AVERTISMENT” și „ATENȚIE”, după cum se descrie mai jos.

Mesaje de siguranță

 Acest simbol este afișat pentru a indica problemele și operațiunile care pot provoca riscuri. Citiți cu atenție partea care conține acest simbol și urmați instrucțiunile pentru a evita riscul.

AVERTISMENT

Acesta indică faptul că nerespectarea instrucțiunilor poate provoca vătămarea gravă sau decesul.

ATENȚIE

Acesta indică faptul că nerespectarea instrucțiunilor poate provoca vătămarea ușoară sau deteriorarea produsului.

AVERTISMENT

AVERTISMENT

Pentru a reduce riscul de explozie, incendiu, deces, electrocutare, vătămare sau opărire a persoanelor la utilizarea acestui produs, luați măsuri elementare de precauție, inclusiv următoarele:

Siguranța tehnică

- Acest aparat poate fi utilizat de către copiii cu vârsta mai mare de 8 ani și de către persoanele cu capacități fizice, senzoriale sau mentale reduse, sau fără experiență și cunoștințe, în cazul în care sunt supravegheate și au fost instruite cu privire la utilizarea aparatului în condiții de siguranță și dacă înțeleg riscurile implicate. Copiii nu trebuie să se joace cu aparatul. Curățarea și întreținerea realizată de utilizator nu vor fi făcute de către copii nesupravegheați.
- Copiii cu vârste mai mici de 3 ani trebuie ținuti la distanță și sub supraveghere continuă.
- În cazul deteriorării cablului de alimentare, acesta va fi înlocuit de producător, reprezentantul de service sau persoane calificate pentru a evita pericolele.
- Orificiile de ventilare nu vor fi obstrucționate de o mochetă.
- Acest aparat este destinat utilizării casnice și nu pentru alte utilizări cum ar fi;
 - Zone de bucătărie din magazine, birouri și alte medii de lucru;
 - Ferme;
 - De către clienți în hoteluri, moteluri și alte tipuri de locuințe rezidențiale;
 - Locuri de cazare de tip pensiune și mic dejun;
 - Spații comune în blocuri sau în spălătorii
- Utilizați un nou furtun sau un set de furtun furnizat împreună cu aparatul. Refolosirea furtunurilor vechi poate cauza scurgeri și deteriorări ulterioare ale bunurilor.
- Presiunea apei trebuie să fie între 100 și 1000 kPa.
- Capacitatea maximă în unele cicluri pentru spălarea hainelor uscate este de 7 kg.

Instalare

- Nu încercați niciodată operarea aparatului dacă acesta este deteriorat, nefuncțional, parțial dezasamblat sau are piese lipsă sau rupte, inclusiv un cablu sau un ștecăr deteriorat.

- Aparatul trebuie transportat doar de către două sau mai multe persoane și în timp ce se ține bine de aparat.
- Nu instalați aparatul într-un loc umed și cu praf. Nu instalați și nu depozitați aparatul în aer liber sau într-o zonă expusă la condițiile atmosferice, cum ar fi lumina directă a soarelui, vânt, precipitații sau temperaturi sub punctul de îngheț.
- Pentru a evita separarea, strângeți furtunul de scurgere.
- În cazul în care cablul de alimentare este deteriorat sau dacă priza este slăbită, nu utilizați cablul de alimentare și contactați un centru de service autorizat.
- Nu conectați aparatul la mai multe prize, plăci de alimentare sau un cablu de alimentare prelungitor.
- Acest aparat nu trebuie să fie instalat în spatele unei uși care se poate bloca, al unei uși glisante sau al unei uși cu o balama pe latura opusă celei a aparatului, astfel încât să fie restricționată o deschidere completă a ușii aparatului.
- Acest aparat trebuie împământat. În cazul unei defecțiuni, împământarea va reduce riscul de șoc electric, prin crearea unei căi cu rezistență minimă pentru curentul electric.
- Acest aparat este dotat cu un cablu de alimentare care are conductor pentru împământarea echipamentelor și fișă de rețea cu împământare. Fișa de rețea trebuie conectată într-o priză corespunzătoare, care este instalată și împământată corespunzător, în conformitate cu toate codurile și regulamentele locale.
- Conectarea incorectă a conductorului pentru împământarea echipamentelor poate avea drept consecință șocul electric. Verificați prin intermediul unui electrician calificat sau al unei persoane responsabile cu reparațiile în cazul în care aveți îndoieli cu privire la împământarea corectă a aparatului.
- Nu modificați ștecărul furnizat cu aparatul. Dacă acesta nu se potrivește cu priza, solicitați unui electrician calificat instalarea unei prize corespunzătoare.

Operare

- Nu încercați să separați panourile sau să dezamblați mașina.
- Nu folosiți obiecte ascuțite pe panoul de control pentru a porni mașina.
- Nu reparați și nu înlocuiți nicio piesă a aparatului. Toate reparațiile și lucrările de service trebuie efectuate de către personal de service calificat, cu excepția cazului în care este altfel recomandat în acest manual al proprietarului. Utilizați numai piese de schimb autorizate.
- Nu așezați animale, precum animalele de companie, în interiorul aparatului.
- Păstrați zona de dedesubtul și din jurul aparatului liberă de materiale combustibile, precum scame, hârtie, cârpe, substanțe chimice etc.
- Nu lăsați ușa aparatului deschisă. Copiii s-ar putea agăța de ușă sau s-ar putea târî în interiorul aparatului, provocând deteriorare sau rănire.
- Utilizați un furtun nou sau setul de furtunuri furnizat cu aparatul. Refolosirea furtunurilor vechi poate cauza scurgeri de apă și deteriorarea ulterioară a bunului.
- Nu introduceți, spălați sau uscați articole care au fost curățate, spălate, înmuiate sau pătate cu combustibil sau substanțe explozive (precum ceară, agenți de îndepărtare a cerii, ulei, vopsea, benzină, substanțe degresante, solvenți pentru curățarea chimică, kerosen, petrol, agenți de îndepărtare a petelor, terebentină, ulei vegetal, ulei de bucătărie, acetonă, alcool etc.). Utilizarea necorespunzătoare poate cauza incendiu sau explozie.
- Nu umblați niciodată în aparat cât timp acesta funcționează. Așteptați până când cuva s-a oprit în totalitate.
- În caz de inundații, deconectați ștecărul și contactați centrul de informații pentru clienți LG Electronics.
- Nu apăsați ușa excesiv atunci când aceasta este deschisă.
- Nu atingeți ușa în timpul unui program cu temperatură ridicată.
- Nu utilizați gaz inflamabil și substanțe combustibile (benzen, benzină, diluant, petrol, alcool etc.) în apropierea aparatului.
- În cazul în care furtunul de scurgere sau furtunul de intrare au înghețat în timpul iernii, se vor utiliza doar după decongelare.

- Păstrați toți detergenții, toate balsamurile și înălbitorii departe de copii.
- Nu atingeți fișa de rețea sau butoanele aparatului cu mâinile ude.
- Nu îndoțiți cablul de alimentare în mod excesiv sau nu așezați un obiect greu peste acesta.
- Nu spălați în această mașină carpete, preșuri, încălțăminte sau cuverturi pentru animale de companie sau alte articole, în afară de îmbrăcăminte sau așternuturi.
- Acest aparat trebuie utilizat numai în scopuri casnice și nu trebuie folosit în aplicații mobile.
- Dacă există o scurgere de gaz (izobutan, propan, gaz natural etc.), nu atingeți aparatul sau fișa de rețea și ventilați imediat zona.

Întreținerea

- Conectați bine ștecărul în priză după ce umezeala și praful au fost îndepărtate complet.
- Deconectați aparatul de la sursa de alimentare înainte de a-l curăța. Setarea butoanelor de comandă în poziția OFF (OPRIT) sau în așteptare nu deconectează aparatul de la sursa de alimentare.
- Nu pulverizați apă în interiorul sau pe suprafața exterioară a aparatului pentru a-l curăța.
- Nu deconectați niciodată aparatul trăgând de cablul de alimentare. Apucați întotdeauna ferm de ștecăr și trageți-o în linie dreaptă din priză.

Eliminare

- Înainte de a arunca un aparat vechi, va trebui să îl deconectați. Tăiați cablul direct din spatele aparatului, pentru a evita utilizarea necorespunzătoare.
- Aruncați toate materialele de ambalare (precum pungi de plastic sau polistiren) departe de copii. Materialele de ambalare pot provoca sufocarea.
- Îndepărtați ușa înainte de a elimina sau a arunca acest aparat, pentru a evita pericolul de blocare a copiilor sau animalelor mici în interiorul aparatului.

AVEM GRIJĂ DE MEDIUL ÎNCONJURĂTOR

Eliminarea aparatului vechi



- Simbolul de pubeză indică faptul că deșeurile electrice și electronice (WEEE) trebuie eliminate separat de celelalte deșeuri.
- Produsele electrice și electronice vechi conțin substanțe periculoase. Astfel, prin eliminarea corespunzătoare veți contribui la prevenirea deteriorării mediului înconjurător și al sănătății umane. Este posibil ca dispozitivul dvs. vechi să conțină piese componente, care pot fi folosite pentru repararea altor produse sau materiale importante care pot fi reciclate în scopul economisirii resurselor limitate.
- Dispozitivul vechi poate fi returnat magazinului de unde a fost achiziționat sau puteți contacta firma responsabilă pentru eliminarea deșeurilor în scopul aflării locației unității autorizate pentru reciclarea deșeurilor electrice și electronice (WEEE). Pentru informații mereu actualizate și referitoare la țara dumneavoastră, vă rugăm să vizitați pagina de Internet www.lg.com/global/recycling.

Piese și specificații

NOTĂ

- Aspectul și specificațiile pot varia fără o notificare prealabilă în vederea îmbunătățirii calității aparatului.

Imagine față

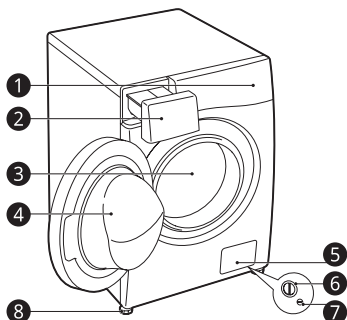

- ❶ Panou de control
- ❷ Sertar pentru detergent
- ❸ Cuvă
- ❹ Ușă
- ❺ Capac de acoperire
- ❻ Filtru pentru pompa de scurgere
- ❼ Bușon de scurgere
- ❽ Suporturi ajustabile

Imagine spate

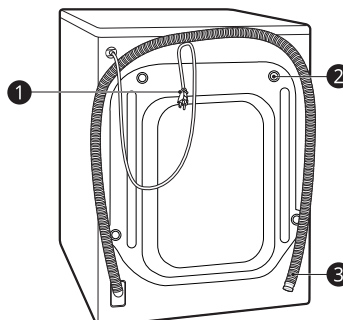

- ❶ Fișă pentru rețea
- ❷ Șuruburi de fixare în timpul transportului
- ❸ Furtun de scurgere

Accesorii

* Această caracteristică este disponibilă doar pe unele modele.



- ❶ Furtun de alimentare cu apă rece*
- ❷ Cheie pentru piulițe
- ❸ Capace pentru acoperirea găurilor pentru șurub în timpul transportului *
- ❹ Colier pentru fixarea furtunului de scurgere *

Specificații

Model	F*WN*
Alimentare cu energie electrică	220 - 240 V~, 50 Hz
Dimensiune (Lățime X Adâncime X Înălțime)	600 mm X 450 mm X 850 mm
Greutate produs	63 kg

- Nu este necesară protecția suplimentară la retur pentru conectarea la sursa de alimentare cu apă.

Cerințe referitoare la locul de instalare

Înainte de a instala aparatul, verificați următoarele informații pentru a vă asigura că aparatul trebuie instalat în locul potrivit.

Locul de instalare

- Instalați aparatul pe o suprafață plană. (Panta permisă sub aparat este: 1°)
- Nu încercați să corectați denivelările podelei cu bucăți de lemn, carton sau materiale similare sub aparat.
- Dacă este imposibilă evitarea așezării aparatului lângă un aragaz sau un cuptor cu cărbune, între cele două aparate trebuie să fie introdusă o izolație (850 x 600 mm) acoperită cu folie de aluminiu pe partea cu aragazul sau cuptorul.
- Atunci când aparatul este instalat, asigurați-vă că acesta este ușor accesibil inginerului în cazul unei defecțiuni.
- La montarea aparatului, reglați toate cele patru picioare utilizând cheia pentru șuruburi de fixare în timpul transportului furnizată pentru a vă asigura că aparatul este stabil și lăsați aproximativ **5 mm** între partea superioară a aparatului și partea inferioară a oricărui blat.
- O distanță suplimentară trebuie să aibă **100 mm** pentru perete și **20 mm** pentru partea din spate, dreapta și stânga.

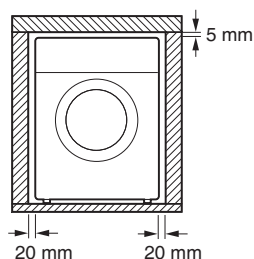
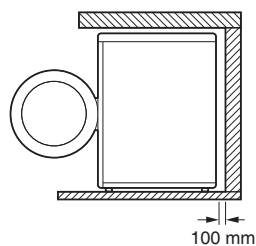

! AVERTISMENT

- Acest aparat trebuie utilizat numai în scopuri casnice și nu trebuie folosit în aplicații mobile.

NOTĂ

- Dacă aparatul este instalat pe o platformă ridicată, acesta trebuie fixat în siguranță, pentru a elimina riscul de cădere.

Podele din lemn (podele suspendate)

Când instalați aparatul pe podele din lemn, utilizați capace din cauciuc pentru a împiedica vibrațiile și dezechilibrele excesive.

- Pentru a evita vibrațiile, vă recomandăm să așezați câte un capac din cauciuc ❶ cu grosimea de 15 mm la fiecare suport al aparatului, fixat cu șuruburi de cel puțin două grinzi din podea.

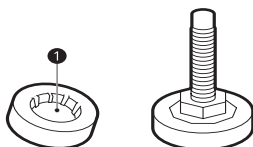

- Dacă este posibil, instalați aparatul într-unul din colțurile încăperii, unde podeaua este mai stabilă.
- Reglați capacele de cauciuc pentru a reduce vibrația.

⚠ ATENȚIE

- Acest aparat trebuie utilizat numai în scopuri casnice și nu trebuie folosit în aplicații mobile.
- Dacă aparatul este instalat pe podea instabilă (ex. podea de lemn), garanția nu acoperă daunele și costurile suportate din cauza instalării pe podea instabilă.

NOTĂ

- Puteți achiziționa capace de cauciuc (piesa numărul **4620ER4002B**) de la centrul de reparații LG Electronics.

Ventilație

- Asigurați-vă că circulația aerului în jurul mașinii nu va fi împiedicată de covoraș, carpete etc.

Temperatura ambientală

- Nu instalați aparatul în camere care ar putea ajunge la temperatura de îngheț. Furtunurile înghețate ar putea exploda sub presiune. Fiabilitatea unității electronice de control ar putea fi diminuată la temperaturi sub punctul de îngheț.
- Dacă aparatul este livrat în timpul iernii și temperaturile sunt sub temperatura de îngheț, așezați aparatul la temperatura camerei timp de câteva ore înainte de a-l pune în funcțiune.

Conexiune electrică

- Nu utilizați un prelungitor sau un adaptor dublu.
- Deconectați întotdeauna aparatul și opriți alimentarea cu apă după utilizare.
- Conectați aparatul la o priză pentru fișă cu împământare în conformitate cu reglementările actuale de cablare.
- Aparatul trebuie să fie poziționat așa încât fișa să fie ușor accesibilă.
- Leșirea de alimentare cu curent trebuie să fie la 1 metru față de oricare parte a aparatului.

⚠ AVERTISMENT

- Reparațiile aparatului trebuie efectuate doar de personal calificat. Reparațiile efectuate de personal fără experiență ar putea cauza răni sau defecțiuni serioase. Contactați centrul dumneavoastră LG Electronics pentru reparații.
- Ștecărul trebuie conectat într-o priză corespunzătoare, care este instalată și împământată corespunzător în conformitate cu toate codurile și regulamentele locale.

Despachetarea aparatului

Ridicarea aparatului de pe baza din polistiren

* Această caracteristică este disponibilă doar pe unele modele.

După îndepărtarea cartonului și a materialului de transport, ridicați aparatul de pe baza de spumă.

- Asigurați-vă că suportul ❶* coboară cu baza și nu este lipită de partea inferioară a aparatului.
- Dacă trebuie să așezați aparatul pe jos pentru a elimina baza de carton ❷, trebuie să protejați întotdeauna partea laterală a aparatului și să-l așezați cu atenție pe o parte. Nu așezați aparatul pe spate sau pe partea frontală.

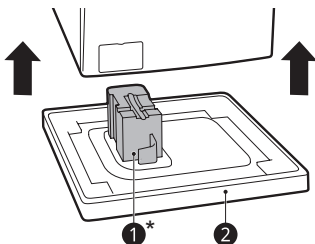

- 2 Scoateți ansamblurile șuruburilor prin rotirea ușoară a acestora, în timp ce le trageți afară.

- 3 Instalați capacele pentru găuri.
 - Montați capacele pentru orificii ❷ incluse în pachetul de accesorii sau atașate pe partea din spate.

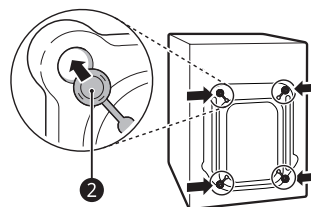

Stabilizarea aparatului

Verificarea nivelului

Stabilizarea aparatului previne zgomotul și vibrațiile inutile. Verificați dacă aparatul este perfect nivelat după instalare.

- În cazul în care aparatul vibrează atunci când împingeți pe diagonală placa superioară a acestuia, reglați din nou picioarele.

Îndepărtarea ansamblurilor șuruburilor

- 1 Începând cu cele două șuruburi pentru transport ❶ din partea inferioară, utilizați cheia (inclusă) pentru a slăbi complet toate bolțurile de fixare pentru transport prin rotirea lor în sens invers acelor de ceasornic.

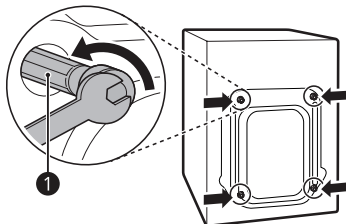

Reglarea și nivelarea picioarelor

La instalarea aparatului, acesta trebuie aliniat și perfect stabilizat.

- Dacă aparatul nu este aliniat și nu se află în poziția corectă, acesta se poate deteriora sau este posibil să nu funcționeze corect.

1 Rotiți picioarele reglabile, conform necesităților, dacă podeaua este neuniformă.

- Nu introduceți bucăți de lemn etc. sub picioare.
- Asigurați-vă că toate cele patru picioare sunt stabile și se sprijină pe podea.

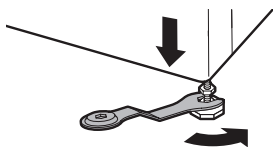
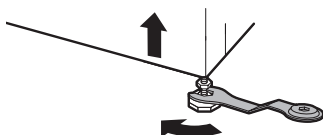

2 Verificați dacă aparatul este nivelat perfect folosind o nivelă cu bulă **1**.

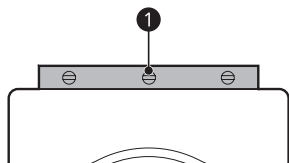

3 Fixați picioarele de reglare cu contrapiulițele **2** rotind în sens invers acelor de ceasornic pe partea inferioară a aparatului.

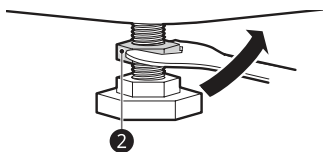

4 Verificați dacă toate contrapiulițele din partea inferioară a aparatului sunt fixate corespunzător.

NOTĂ

- Așezarea corectă și nivelarea aparatului va asigura o operare îndelungată, normală și fiabilă.
- Aparatul trebuie să fie în poziție verticală și să aibă o poziție fermă.
- Aceasta nu trebuie să „se balanseze” din cauza încărcăturii.
- Nu permiteți udarea suporturilor aparatului. Nerespectarea acestui lucru poate cauza vibrații sau zgomot.

Conectarea furtunului de admisie de apă

Notă privind racordul

- Presiunea apei trebuie să fie între **100 kPa** și **1000 kPa** (1,0-10,0 kgf/cm²). Dacă presiunea apei este mai mare de **1000 kPa**, se va monta un dispozitiv de decompresie.
- Nu strângeți prea mult furtunul de alimentare cu apă la toate supapele.
- Verificați periodic starea furtunului și înlocuiți-l, dacă este necesar.

Verificarea garniturii de cauciuc a furtunului de alimentare cu apă

Împreună cu furtunurile de admisie pentru apă sunt furnizate două garnituri de cauciuc **1**. Acestea sunt utilizate pentru prevenirea scurgerilor de apă. Asigurați-vă că racordul de la robinete este suficient de strâns.

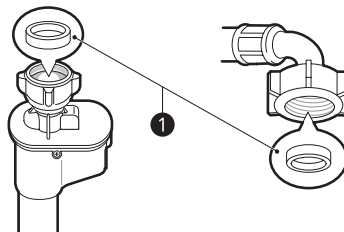
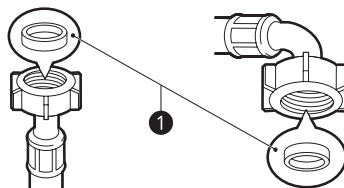

Conectarea furtunului la robinet

Șurub - tip de furtun filetat la robinet

Înșurubați racordul furtunului la sursa de alimentare cu apă, care are un racord filetat de $\frac{3}{4}$ ".

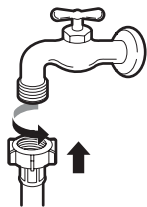

NOTĂ

- Înainte de conectarea furtunului de admisie la robinetul cu apă, deschideți robinetul pentru a curăța conductele de apă de substanțe străine (murdărie, nisip, rumeguș etc.). Lăsați apa să se scurgă într-o găleată și verificați temperatura apei.

Instalarea furtunului de scurgere

Pentru modelul cu pompă de evacuare

Furtunul de scurgere ar trebui să nu fie așezat la mai mult de **100 cm** deasupra podelei. Apa din aparat ar putea să nu se scurgă sau ar putea să se scurgă încet.

- Securizarea corectă a furtunului de scurgere va proteja podeaua de deteriorarea cauzată de scurgerea apei.

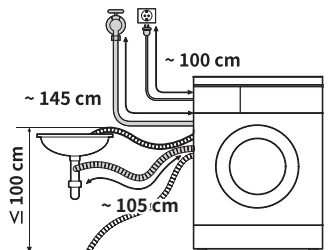

Conectarea furtunului la aparat

Înșurubați conducta de apă la sursa de alimentare de pe partea din spate a aparatului.

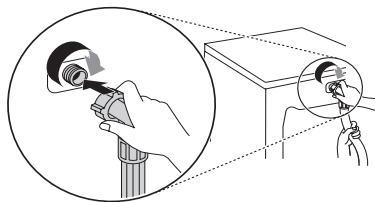

NOTĂ

- După finalizarea conexiunii, dacă apa se scurge din furtun, repetați aceiași pași. Utilizați cel mai convențional tip de robinet pentru alimentarea cu apă. Dacă robinetul este pătrat sau prea mare, scoateți placa de ghidare înainte de a introduce robinetul în adaptor.
- Asigurați-vă că furtunul nu este îndoit sau prins.

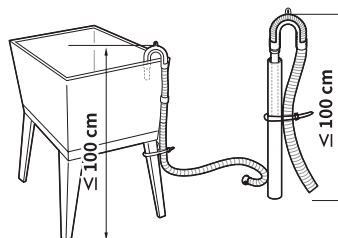

- Dacă furtunul de scurgere este prea lung, nu-l introduceți forțat înapoi în aparat. Lucrul acesta va provoca zgomot anormal.
- La instalarea furtunului de scurgere în chiuvetă, securizați-l cu o garnitură.

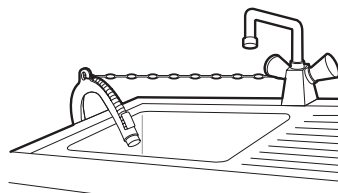

Prezentarea generală a operării

Utilizarea aparatului

Înainte de prima spălare, selectați programul de spălare **Cotton (Bumbac)** și adăugați o jumătate din cantitatea de detergent. Porniți aparatul fără rufe. Aceasta va îndepărta posibilele reziduuri și apa din cuvă care ar fi putut rămâne din timpul fabricației.

- Sortați rufe și încărcați articolele.
 - Sortați rufe în funcție de textură, nivel de murdărire, culoare și dimensiune de încărcare, după cum este necesar. Deschideți ușa și introduceți articolele în aparat.
- Adăugați detergent și balsam de rufe.
 - Adăugați cantitatea corespunzătoare de detergent în sertarul pentru dozarea detergentului. Dacă este necesar, adăugați înălbitor sau balsam de rufe în zonele corespunzătoare ale dozatorului.
- Porniți aparatul.
 - Apăsăți butonul **Power** pentru a porni aparatul.
- Alegeți ciclul dorit
 - Apăsăți în mod repetat butonul de ciclu pentru a roti butonul de selectare a ciclului până când este selectat ciclul dorit.
 - Acum selectați o temperatură de spălare și o viteză de centrifugare. Acordați atenție etichetei de întreținere a hainelor.
- Începerea ciclului.
 - Apăsăți butonul **Start/Pause** pentru a începe ciclul. Cuvă aparatului se va învârti puțin timp, fără apă, pentru a determina greutatea încărcăturii. Dacă butonul **Start/Pause** nu este apăsat în **15 minute**, mașina de spălat se va opri și toate setările vor fi pierdute.
- Sfârșitul ciclului.
 - Când ciclul s-a terminat, veți auzi un sunet. Pentru a reduce șifonarea, îndepărtați imediat hainele dumneavoastră din aparat. Verificați în jurul garniturii de la ușă când îndepărtați încărcătura, deoarece ar putea exista articole mici blocate în garnitură.

Pregătirea pentru spălare

Sortați rufe pentru cele mai bune rezultate de spălare și apoi pregătiți rufe în conformitate cu simbolurile de pe etichetele cu instrucțiuni de spălare.

Sortarea hainelor

- Pentru cele mai bune rezultate, sortați hainele conform etichetei de întreținere care indică tipul de țesătură și temperatura de spălare. Reglați viteza de centrifugare pentru a le spăla.
- Gradul de murdărire a hainelor (foarte murdar, normal, ușor): Se separă hainele în funcție de gradul de murdărire; nu spălați articolele foarte murdare cu cele ușor murdare.
- Culoare (Alb, Deschise, Închise la culoare): Spălați hainele închise la culoare sau vopsite, de cele albe sau de culori deschise. Amestecarea tipurilor de culori poate determina transferul de culoare sau decolorarea hainelor deschise la culoare.
- Țesături (Articole care lasă scame, articole care colectează scame): Spălați separat țesăturile care produc scame de țesăturile care colectează scame. Țesăturile care produc scame pot determina adunarea acestora pe colectoare.

Verificarea etichetei de întreținere a țesăturii

Simboluri de pe eticheta cu instrucțiuni de îngrijire

Simbolurile vă vor informa cu privire la textura articolului de îmbrăcăminte și la modul în care acesta trebuie să fie spălat.

Simbol	Tip de spălare / tip de țesătură
	<ul style="list-style-type: none"> Spălare normală Bumbac, țesături mixte
	<ul style="list-style-type: none"> Easy Care (Îngrijire ușoară) Sintetic, țesături mixte
	<ul style="list-style-type: none"> Spălare specială delicată Delicate (Delicat)
	<ul style="list-style-type: none"> Numai spălare manuală Lână, mătase
	<ul style="list-style-type: none"> A nu se spăla

NOTĂ

- Punctele de sub simbol vă oferă informații despre tipul de țesătură și despre toleranța maximă la stresul mecanic.

Verificarea îmbrăcăminteii înainte de încărcare

- Combinați articolele mari cu cele mici într-o singură încărcătură. Încărcați mai întâi articolele mari. Articolele mari nu vor ocupa mai mult de jumătate din încărcătura totală.
- Nu spălați articole mici. Adăugați 1-2 articole similare în încărcătură pentru a preveni dezechilibrarea.
- Asigurați-vă că ați golit toate buzunarele. Articolele precum cuie, agrafe de păr, chibrituri, pixuri, monede și chei pot deteriora atât aparatul, cât și hainele dumneavoastră.

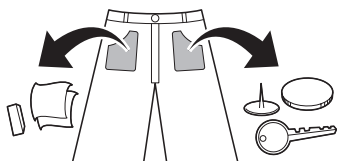

- Spălați haine dlicate (ciorapi, sutiene) într-o plasă de spălare.
- Închideți fermoarele, capsele și șnururile, pentru a vă asigura că aceste articole nu se agață de alte haine.
- Pre-tratați murdăria și petele prin saturarea urmelor de murdărie și a petelor cu detergent dizolvat și periați-le pentru a îndepărta murdăria.
- Verificați muchiile garniturii flexibile (gri) și îndepărtați orice articole mici.

⚠ ATENȚIE

- Verificați ca rufele să nu se blocheze între ușă și garnitură, în caz contrar rufele se pot deteriora în timpul spălării.

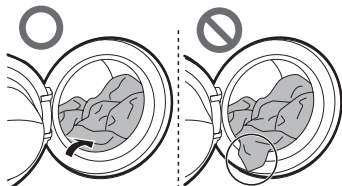

- Îndepărtați orice articole de îmbrăcăminte din garnitura flexibilă, pentru a preveni deteriorarea hainelor și a garniturii.

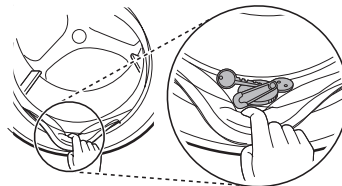

Adăugarea de detergent și balsam de rufe



Dozarea detergentului

- Detergentul trebuie utilizat în conformitate cu instrucțiunile producătorului de detergent și selectat în conformitate cu tipul, culoarea, murdăria țesăturii și temperatura de spălare.
- Reduceți cantitatea de detergent dacă se formează prea multă spumă.
- Prea mult detergent provoacă spumă în exces, determinând spălarea necorespunzătoare.
- Când folosiți detergent lichid, urmați instrucțiunile furnizate de producătorul de detergent.
- Puteți turna detergent lichid direct în sertarul principal de detergent dacă porniți ciclul imediat.
- Nu utilizați detergent lichid dacă utilizați funcția **Delay End (Final întârziat)** sau dacă ați selectat opțiunea **Pre Wash (Prespălare)**, deoarece lichidul s-ar putea solidifica.
- Utilizarea detergentului trebuie ajustată în funcție de temperatura, duritatea apei, dimensiunea și nivelul de murdărie al rufelor. Pentru rezultate mai bune, evitați producerea de spumă în exces.
- Consultați eticheta hainelor înainte de alegerea detergentului și a temperaturii apei.
- Folosiți numai detergenti adecvați pentru tipul respectiv de îmbrăcăminte:
 - Detergentul lichid este deseori conceput pentru aplicații speciale, de exemplu pentru țesături colorate, lână, rufe delicate sau de culoare închisă.
 - Detergentul pudră este potrivit pentru toate tipurile de țesături.
 - Pentru rezultate mai bune de spălare a hainelor albe și deschise la culoare, utilizați detergent pudră cu înălbitor.
 - Detergentul este luat de apă din sertar la începutul ciclului de spălare.

NOTĂ

- Nu lăsați detergentul să se solidifice. Lucrul acesta poate cauza blocaje, clătire insuficientă și miros.
- Încărcare completă: conform recomandărilor producătorului
- Încărcare parțială: $\frac{3}{4}$ din cantitatea normală
- Încărcare minimă: $\frac{1}{2}$ din încărcătura totală

Adăugarea de detergent

- Detergent numai pentru spălarea principală ① → 
- Detergent pentru prespălare ② și spălarea principală ① →  ● 

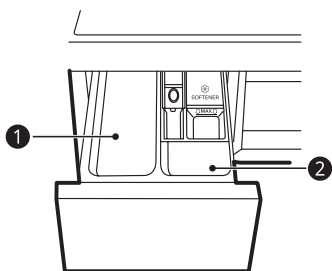
**NOTĂ**

- Utilizați cantitatea corespunzătoare de detergent. Prea mult detergent, înălbitor sau detergent ar putea cauza umpleri peste limită.
- Când selectați opțiunea **Pre Wash (Prespălare)**, împărțiți doza în $\frac{1}{2}$ pentru prespălare și $\frac{1}{2}$ pentru spălarea principală.

Adăugarea tabletei de detergent

Tableta de detergent este disponibilă și pentru spălarea rufelor.

- 1 Deschideți ușa și puneți tabletele în cuvă.

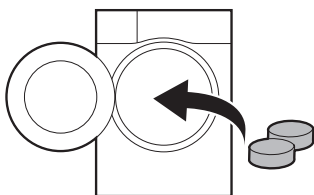

- 2 Încărcați hainele în cuvă și închideți ușa.

NOTĂ

- Nu puneți tabletele în sertar.

Adăugarea de balsam de rufe

- Adăugați un balsam de țesături la linia maximă de umplere.

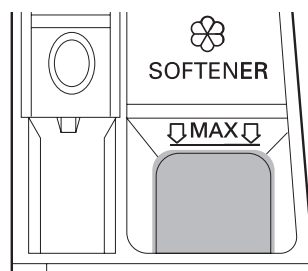

- Închideți ușor sertarul dozatorului.
- Nu lăsați balsamul de rufe în sertarul pentru detergent mai mult de 2 zile. Balsamul de rufe se poate solidifica.
- Balsamul va fi adăugat automat în timpul ultimului ciclu de clătire.
- Nu deschideți sertarul când este furnizată apa.
- Nu trebuie utilizați solvenți (benzen etc.).

NOTĂ

- Turnarea balsamului de țesături peste linia maximă de umplere poate cauza dispersia prea devreme, ceea ce poate păta hainele.
- Nu vărsați balsam direct pe rufe, deoarece acest lucru poate cauza pătarea rufelor.

Adăugarea dedurizatorului pentru apă

Se poate folosi un dedurizator pentru apă, cum ar fi anticalcar, pentru a reduce utilizarea detergentului în zone cu un nivel ridicat de durițe a apei.

- Mai întâi adăugați detergent și apoi dedurizatorul de apă. Distribuți în conformitate cu cantitatea specificată pe ambalaj.

Panou de control

Caracteristicile panoului de control

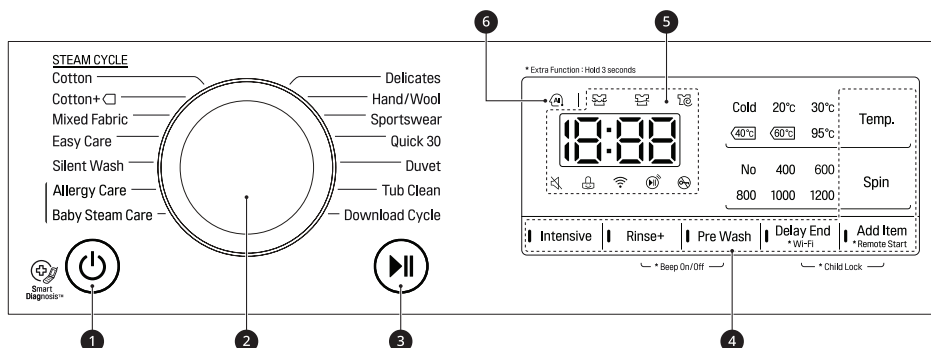

1 Butonul Power

- Apăsați butonul **Power** pentru a porni sau opri aparatul.

2 Butonul de programare

- Programele sunt disponibile în funcție de tipul de rufe.
- Lampa se va aprinde pentru a indica programul selectat.

3 Butonul Start/Pause

- Apăsați butonul **Start/Pause** pentru a porni sau suspenda un ciclu de spălare.
- Apăsați butonul **Start/Pause** pentru a opri un ciclu de spălare provizoriu.



4 Opțiuni și funcții suplimentare

- Puteți utiliza opțiunile și funcțiile suplimentare pentru personalizarea programelor.
- Pentru a utiliza funcțiile suplimentare, țineți apăsat butonul corespunzător timp de 3 secunde. Simbolul corespunzător se aprinde pe afișaj.
- Pentru a utiliza funcția **Remote Start (Pornire de la distanță)**, consultați **SMART FUNCTIONS**.
- Acest lucru vă permite selectarea unui program suplimentar și se vor aprinde când acesta este selectat.
 - : Această pictogramă se aprinde când aparatul este conectat la rețeaua Wi-Fi de acasă.

5 Afișaj

- Afișajul arată setările, timpul rămas estimat, opțiunile și mesajele de stare. Când aparatul este pornit, setările implicite din afișaj se vor aprinde.
 - : Atunci când este selectat un program, este afișată durata implicită a programului selectat. Durata implicită poate fi modificată în funcție de opțiunea selectată.
 - : Când rufele sunt spălate, această pictogramă este aprinsă.
 - : Când rufele sunt clătite după finalizarea programului de spălare, această pictogramă este aprinsă.
 - : Când rufele sunt centrifugate pentru a scoate apa din rufe, această pictogramă este aprinsă.
 - : Când această pictogramă este aprinsă, ușa nu se poate deschide.

6 AI DD

- AI DD  asigură spălarea și centrifugarea dorită.
-  este activat atunci când programele **Cotton (Bumbac)**, **Mixed Fabric (Țesături mixte)** și **Easy Care (Îngrijire ușoară)** sunt selectate și funcționale.

Tabel referitor la programe

Program de spălare

Program	Cotton (Bumbac)	Încărcătura max.	Estimare
Descriere	Oferă performanță mai bună prin combinarea diverselor mișcări ale cuvei. Utilizați pentru articole colorate rapid (cămăși, cămăși de noapte, pijamale etc.) și încărcături de bumbac cu un grad normal de murdărie (lenjerie de corp).		
Temperatura corespunzătoare	40 °C (Rece până la 95 °C)		
Viteza max. de centrifugare	1200 rpm		

Program	Cotton+ (Bumbac+)	Încărcătura max.	Estimare
Descriere	Oferă performanță îmbunătățită de spălare, pentru cantitate mare de rufe, cu un consum mai redus de energie. Utilizați pentru articole colorate (cămăși, cămăși de noapte, pijamale etc.) și articole de bumbac cu un grad normal de murdărie (lenjerie de corp).		
Temperatura corespunzătoare	60 °C (Rece până la 60 °C)		
Viteza max. de centrifugare	1200 rpm		

Program	Mixed Fabric (Țesături mixte)	Încărcătura max.	3 kg
Descriere	Permite spălarea simultană a diverselor tipuri de țesături. Utilizare pentru diverse tipuri de țesături, cu excepția articolelor speciale (mătase/delicate, echipamente sportive, haine închise la culoare, lână, pilote/perdele).		
Temperatura corespunzătoare	40 °C (Rece până la 60 °C)		
Viteza max. de centrifugare	1200 rpm		

Program	Easy Care (Îngrijire ușoară)	Încărcătura max.	3 kg
Descriere	Potrivit pentru tricourile de zi cu zi care nu trebuie călcate după spălare. Utilizare pentru poliamidă, acril, poliester.		
Temperatura corespunzătoare	40 °C (Rece până la 60 °C)		
Viteza max. de centrifugare	1200 rpm		

Program	Silent Wash (Spălare silențioasă)	Încărcătura max.	3 kg
Descriere	Produce mai puțin zgomot și vibrații și economisește bani prin utilizarea electricității peste noapte. Utilizare pentru articole de îmbrăcăminte colorate (cămăși, cămăși de noapte, pijamale etc.) și rufe din bumbac alb cu un grad scăzut de murdărie (lenjerie de corp).		
Temperatura corespunzătoare		40 °C (Rece până la 60 °C)	
Viteza max. de centrifugare		1000 rpm	

Program	Allergy Care (Anti Alergic)	Încărcătura max.	3 kg
Descriere	Contribuie la îndepărtarea alergenilor, precum acarienii, polen și blană.		
Temperatura corespunzătoare		60 °C	
Viteza max. de centrifugare		1200 rpm	

Program	Baby Steam Care (Îngrijire cu aburi pentru îmbrăcăminte de bebeluși)	Încărcătura max.	3 kg
Descriere	Oferă îngrijire hainelor cu o mișcare ușoară a tamburului si o performanță mai bună folosind aburul.		
Temperatura corespunzătoare		60 °C	
Viteza max. de centrifugare		1000 rpm	

Program	Delicates (Delicate)	Încărcătura max.	2 kg
Descriere	Potrivit pentru haine delicate, cum ar fi lenjerie de corp, bluze, etc		
Temperatura corespunzătoare		20 °C (Rece până la 40 °C)	
Viteza max. de centrifugare		800 rpm	

Program	Hand/Wool (Spălare manuală/Lână)	Încărcătura max.	1,5 kg
Descriere	Pentru haine delicate cum ar fi lână, lenjerie, rochii etc. (Folosiți detergent automat pentru lână). Folosiți pentru haine de lână, mătase, haine care se spală de mână, delicate și rufe care se deteriorează ușor.		
Temperatura corespunzătoare		30 °C (Rece până la 40 °C)	
Viteza max. de centrifugare		800 rpm	

Program	Sportswear (Articole sportive)	Încărcătura max.	2 kg
Descriere	Potrivit pentru articole speciale cum ar fi articole sportive și pentru activități în aer liber. Utilizați pentru Coolmax, gore-tex, lână și sympatex.		
Temperatura corespunzătoare		40 °C (Rece până la 40 °C)	
Viteza max. de centrifugare		800 rpm	

Program	Quick 30 (Rapid 30)	Încărcătura max.	2 kg
Descriere	Oferă un timp rapid de spălare pentru încărcături mici și haine cu murdărie ușor de îndepărtat.		
Temperatura corespunzătoare		20 °C (Rece până la 40 °C)	
Viteza max. de centrifugare		1200 rpm	

Program	Duvet (Pilotă)	Încărcătura max.	1 articol textil
Descriere	Pentru articole de mari dimensiuni, cum ar fi lenjerii de pat, perne, huse de canapele, etc. Utilizare pentru lenjerie de pat din bumbac, cu excepția articolelor speciale (delicate, lână, mătase etc.) cu umplutură: pilote, perne, păături, huse de canapele.		
Temperatura corespunzătoare		Rece (Rece până la 40 °C)	
Viteza max. de centrifugare		1000 rpm	

Program	Tub Clean (Curățare cuvă)
Descriere	Această funcție specială este utilizată pentru a curăța interiorul aparatului.

Program	Download Cycle (Descărcare ciclu)	Încărcătura max.	1 articol textil
Descriere	Programul Download Cycle (Descărcare ciclu) vă permite să descărcați programe de spălare noi și speciale în mașina dumneavoastră de spălat cu ajutorul unui telefon inteligent. Programul implicit este Rinse (Clătire) + Spin (Centrifugare) .		
Temperatura corespunzătoare		-	
Viteza max. de centrifugare		1200 rpm	

NOTĂ

- Selectați temperatura potrivită pentru spălare și viteza de centrifugare pentru programele dorite.
- Când spălați, acordați întotdeauna atenție etichetei de întreținere a hainei.
- Viteza reală maximă de centrifugare poate varia în funcție de model, program și condițiile de încărcare.

Opțiuni suplimentare

Program	Pre Wash (Prespălare)	Delay End (Final întârziat)	Add Item (Adăugare articol)	Rinse+ (Clătire+)	Intensive (Intensiv)
Cotton (Bumbac)	●	●	●	●	●
Cotton+ (Bumbac+)	●	●	●	●	
Mixed Fabric (Țesături mixte)	●	●	●	●	●
Easy Care (Îngrijire ușoară)	●	●	●	●	●
Silent Wash (Spălare silențioasă)		●	●	●	●
Allergy Care (Anti Alergic)		●	●	●	●
Baby Steam Care (Îngrijire cu aburi pentru îmbrăcămintea de bebeluși)		●	●	●	●
Delicates (Delicate)		●	●	●	●
Hand/Wool (Spălare manuală/Lână)		●	●	●	●
Sportswear (Articole sportive)		●	●	●	●
Quick 30 (Rapid 30)	●	●	●	●	●
Duvet (Pilotă)		●	●	●	●
Tub Clean (Curățare cuvă)					
Download Cycle (Descărcare ciclu)		●	●	●	

*: Această opțiune este inclusă automat în program și nu poate fi deselectată

Date privind consumul

Programe principale de spălat

F*WN*						
Program	Temperatură (°C)	Încărcare (kg)	Durata (h:mm)	Apă (L)	Energie (kWh)	Umiditate reziduală (%)
Cotton+ (Bumbac+) □*	◁60°C	7	03:43	41	0,77	53
	◁60°C	3,5	03:43	37	0,49	53
	◁40°C	3,5	03:27	37	0,49	53

* Programul standard pentru bumbac este **Cotton+ (Bumbac+)** □, ◁60°C pentru încărcare completă, **Cotton+ (Bumbac+)** □, ◁60°C pentru încărcare pe jumătate, și **Cotton+ (Bumbac+)** ◁40°C pentru jumătate în conformitate cu regulamentul (EU) No. 1061/2010 și EN 60456.

NOTĂ

- Rezultatele testelor depind de presiunea apei, duritatea apei, temperatura de admisie a apei, temperatura camerei, tipul și cantitatea de rufe, tipul și cantitatea de detergent și fluctuațiile sursei principale de alimentare cu energie electrică și opțiunile suplimentare alese.
- Se recomandă detergent neutru.
- Temperatura reală de spălare poate să difere de temperatura programelor de spălare indicate în tabel.

Opțiuni și funcții suplimentare

Puteți utiliza opțiunile și funcțiile suplimentare pentru personalizarea programelor.

Rinse (Clătire)

Utilizați această opțiune pentru a selecta numărul de clătiri apăsând pe butonul **Rinse+ (Clătire+)**. Această opțiune este recomandată persoanelor cu alergii la detergenți.

Rinse+ (Clătire+)

Utilizați această opțiune pentru a adăuga încă o clătire.

Pre Wash (Prespălare)

Utilizați această opțiune pentru spălarea rufelor foarte murdare.

- 1 Apăsați butonul **Power**.
- 2 Selectați un program de spălare.
- 3 Apăsați butonul **Pre Wash (Prespălare)**.
- 4 Apăsați butonul **Start/Pause**.

Intensive (Intensiv)

Utilizați această opțiune pentru spălarea rufelor cu un grad normal și mare de murdărire.

- 1 Apăsați butonul **Power**.
- 2 Selectați un program de spălare.
- 3 Apăsați butonul **Intensive (Intensiv)** timp de 3 secunde.
- 4 Apăsați butonul **Start/Pause**.

Delay End (Final întârziat)

Utilizați această funcție pentru a începe și a opri automat aparatul după un anumit interval de timp.

- 1 Apăsați butonul **Power**.
- 2 Selectați un program de spălare.
- 3 Apăsați butonul **Delay End (Final întârziat)** pentru a seta timpul necesar.
- 4 Apăsați butonul **Start/Pause**.

NOTĂ

- Ora de întârziere este ora la care se termină programul, nu cea la care începe. Timpul propriu-zis de rulare ar putea varia din cauza temperaturii apei, tipului de rufe și a altor factori.
- Pentru a anula funcția trebuie apăsat butonul **Power**.
- Evitați utilizarea detergentului lichid pentru această funcție.

Wi-Fi

Atunci când rețeaua WLAN este conectată, pictograma **Wi-Fi** din panoul de control este aprinsă.

Add Item (Adăugare articol)

Utilizați această opțiune pentru a adăuga sau scoate rufe după pornirea programului de spălare.

- 1 Apăsați butonul **Add Item (Adăugare articol)** atunci când ledul este aprins.
- 2 Deschideți ușa după ce se deblochează.
- 3 Adăugați sau scoateți rufe.
- 4 Închideți ușa și apăsați butonul **Start/Pause**.

NOTĂ

- Din motive de siguranță, ușa rămâne blocată cât timp nivelul sau temperatura apei din interiorul cuvei este ridicată. În acest moment nu este posibilă adăugarea rufelor.

Temp.

Utilizați această opțiune pentru a selecta temperatura de spălare și clătire în combinație pentru programul selectat. Apăsăți acest buton până când setarea dorită este aprinsă. Pentru toate clătirile se utilizează robinetul pentru apă rece.

- Selectați temperatura apei potrivită pentru tipul de rufe pe care îl spălați. Urmăriți etichetele de întreținere a țesăturii pentru a obține rezultate optime.

Spin (Centrifugare)

Utilizați această opțiune pentru a schimba puterea de centrifugare. Apăsăți butonul **Spin (Centrifugare)** în mod repetat pentru a schimba nivelul vitezei.

- 1 Apăsăți butonul **Power**.
- 2 Selectați un program de spălare.
- 3 Apăsăți butonul **Spin (Centrifugare)** pentru a selecta viteza de centrifugare.
- 4 Apăsăți butonul **Start/Pause**.

NOTĂ

- Când selectați **No (Fără/Nu)**, aceasta tot se va roti o perioadă scurtă de timp, pentru ca apa să se scurgă rapid.

Beep On/Off (Semnal sonor pornit/oprit)

Această funcție se activează numai atunci când aparatul funcționează.

- Apăsăți și țineți apăsată simultan butoanele **Rinse+ (Clătire+)** și **Pre Wash (Prespălare)** timp de 3 secunde pentru a seta această funcție.

NOTĂ

- Odată ce această funcție este setată, setarea este memorată chiar și după ce mașina este oprită.
- Dacă doriți să opriți avertizarea sonoră, doar repetați acest proces.

Child Lock (Blocare acces copii)

Utilizați această funcție pentru a dezactiva comenzile. Această funcție poate împiedica copiii să schimbe ciclurile sau să acționeze acest aparat.

NOTĂ

- Odată ce această funcție este setată, toate butoanele sunt blocate cu excepția butonului de **Power**.
- Când comenzile sunt blocate, în timpul spălării afișajul arată în mod alternativ **CL** și timpul rămas, în timp ce blocarea împotriva accesului copiilor este activată.
- Oprirea mașinii nu va reseta această funcție. Trebuie să dezactivați această funcție înainte de a putea accesa orice alte funcții.



Blocarea panoului de control

- 1 Porniți alimentarea.
- 2 Apăsăți și țineți apăsată simultan butoanele **Delay End (Final întârziat)** și **Add Item (Adăugare articol)** timp de 3 secunde pentru a activa această funcție.
 - Se va auzi un bip și va apărea pe afișaj **CL**.

Deblocarea panoului de control

- 1 Porniți alimentarea.
- 2 Apăsăți și țineți apăsată simultan butoanele **Delay End (Final întârziat)** și **Add Item (Adăugare articol)** timp de 3 secunde pentru a dezactiva această funcție.

Utilizarea aplicației LG SmartThinQ

Această caracteristică este disponibilă doar pentru modelul cu logo  sau .

Înainte de utilizarea LG SmartThinQ

- 1 Verificați distanța dintre aparat și routerul wireless (rețeaua WLAN).
 - În cazul în care distanța dintre aparat și routerul wireless este prea mare, puterea semnalului scade. Înregistrarea durează mai mult timp sau instalarea aparatului poate eșua.
- 2 Dezactivați **Datele mobile** sau **Datele celulare** de pe telefonul dumneavoastră inteligent.

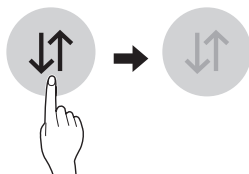

- 3 Conectați-vă smartphone-ul la routerul wireless.

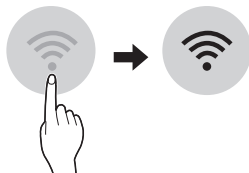

NOTĂ

- Pentru a verifica conexiunea Wi-Fi, verificați dacă pictograma **Wi-Fi**  de pe panoul de control este aprinsă.
- Aparatul suportă doar rețele Wi-Fi de 2,4 GHz. Pentru a verifica frecvența rețelei dumneavoastră, contactați-vă furnizorul de servicii de internet sau consultați manualul routerului dumneavoastră wireless.
- **LG SmartThinQ** nu este responsabilă pentru problemele de conexiune ale SmartThinQ, defectiuni sau erori cauzate de conexiunea la rețea.

- În cazul în care aparatul are probleme cu conectarea la rețeaua Wi-Fi, acestea poate fi situat prea departe de router. Achiziționați un repetor Wi-Fi (amplificator de semnal) pentru a îmbunătăți puterea semnalului Wi-Fi.
- Conexiunea Wi-Fi poate să nu se realizeze sau poate fi întreruptă din cauza mediului rețelei din locuință.
- Conexiunea la rețea poate să nu funcționeze în mod corespunzător în funcție de furnizorul de servicii de internet.
- Mediul wireless înconjurător poate face ca serviciul de rețea wireless să funcționeze mai lent.
- Aparatul nu poate fi înregistrat din cauza problemelor cu transmisia semnalului wireless. Deconectați aparatul și așteptați un minut înainte de a încerca din nou.
- În cazul în care firewall-ul sau routerul dvs. wireless este activat, dezactivați firewall-ul sau adăugați o excepție în cadrul acestuia.
- Numele rețelei wireless (SSID) trebuie să fie o combinație de litere și cifre. (Nu folosiți caractere speciale)
- Interfața utilizatorului (UI) a Smartphone-ului poate varia în funcție de sistemul de operare mobil (OS) și de producător.
- Dacă protocolul de securitate al routerului este setat pe **WEP**, este posibil să nu puteți configura rețeaua. Vă rugăm să schimbați protocolul de securitate (se recomandă **WPA2**) și să înregistrați produsul din nou.

Instalarea aplicației LG SmartThinQ

Căutați aplicația **LG SmartThinQ** de la magazinul Google Play Store sau Apple App Store pe un telefon inteligent. Urmăriți instrucțiunile pentru a descărca și a instala aplicația.

Funcția Wi-Fi

Comunicați cu aparatul de pe un smartphone prin intermediul funcțiilor inteligente comode.

Ciclu de spălare (Remote Start (Pornire de la distanță), Download Cycle (Descărcare ciclu))

Setați sau descărcați orice ciclu preferat și controlați-l prin telecomandă.

Mentor Tub Clean (Curățare cuvă)

Această funcție afișează numărul de cicluri rămase înainte a efectuarea ciclului **Tub Clean (Curățare cuvă)**.

Monitorizare energie

Verificați consumul de energie al ciclurilor utilizate recent și media lunară.

Smart Diagnosis

Această funcție prezintă informații utile pentru diagnosticare și rezolvarea problemelor pe care le prezintă aparatul, pe baza tiparului de utilizare.

Setări

Sunt disponibile diferite funcții.

Alertă Push

Această funcție este destinată să informeze starea, astfel încât utilizatorul să poată recunoaște starea aparatului. Notificările sunt generate chiar dacă aplicația **LG SmartThinQ** este oprită.

NOTĂ

- Dacă vă schimbați routerul wireless, furnizorul de servicii de Internet sau parola, ștergeți aparatul înregistrat din aplicația **LG SmartThinQ** și înregistrați-l din nou.
- Aplicația poate fi modificată cu scopul îmbunătățirii aparatului fără notificarea utilizatorilor.
- Funcțiile pot varia în funcție de model.

Utilizarea aparatului de la distanță

Remote Start (Pornire de la distanță)

Utilizați un telefon inteligent pentru a vă controla aparatul de la distanță. De asemenea, puteți monitoriza utilizarea ciclurilor pentru a fi la curent cu timpul rămas din acestea.

Utilizarea acestei funcții

- 1 Apăsați butonul **Power**.
- 2 Așezați hainele în cuvă.

- 3 Apăsați și mențineți apăsat butonul **Remote Start (Pornire de la distanță)** simultan timp de 3 secunde pentru a activa această funcție.

- 4 Porniți un ciclu din aplicația **LG SmartThinQ** de pe telefonul dumneavoastră inteligent.

NOTĂ

- Odată ce această funcție este activată, puteți porni un ciclu din aplicația **LG SmartThinQ** pentru telefoane inteligente. În cazul în care ciclul nu este pornit, aparatul va aștepta începerea ciclului până când acesta este oprit de la distanță din aplicație sau până când această funcție este dezactivată.
- Când această funcție este pornită, ușa este blocată în mod automat.

Dezactivarea acestei funcții

Atunci când această funcție este activată, țineți apăsați și mențineți apăsat butonul **Remote Start (Pornire de la distanță)** timp de 3 secunde pentru dezactivarea acestei funcții. Această funcție trebuie oprită, astfel încât aparatul să poată fi utilizat manual.

Download Cycle (Descărcare ciclu)

Descărcați un ciclu nou și special care nu este inclus în ciclurile de bază ale aparatului.

Pe aparatele care au fost înregistrate cu succes pot fi descărcate o mare varietate de cicluri speciale, specifice aparatului.

Pe aparat poate fi stocat un singur ciclu odată.

Atunci când descărcarea ciclului pe aparat este finalizată, produsul păstrează ciclul descărcat până când este descărcat un nou ciclu.

Specificațiile modului LAN wireless

Model	LCW-004
Interval de frecvență	2412 la 2472 MHz
Puterea de ieșire (Max)	IEEE 802.11b:17.82 dBm IEEE 802.11g:17.72 dBm IEEE 802.11n:16.61 dBm

Funcția wireless S/W versiunea: V 1.0

Utilizatorul va ține cont de faptul că acest aparat trebuie instalat și operat cu o distanță minimă de 20 cm între el și corp.

Declarație de conformitate



Prin prezenta, LG Electronics declară că echipamentul de tip mașină de spălat rufe este în conformitate cu Directiva 2014/53/EU. Textul integral al declarației de conformitate UE este disponibil la următoarea adresă de Internet::

<http://www.lg.com/global/support/cedoc/cedoc#>

LG Electronics European Shared Service Centre B.V

Krijgsman 1

1186 DM Amstelveen

Olanda

Consum de energie in modul Standby

Consum de energie in modul Standby	0,5 W
Consum energie standby rețea	2,0 W
Timpu după care funcția de gestionare a consumului de putere sau o funcție similară comută automat echipamentul în modul standby și/sau oprit și/sau în starea care asigură modul standby în rețea	20 min.



Informații de notificare privind software-ul open source

Pentru a obține codul sursă din GPL, LGPL, MPL și alte licențe open source, care sunt conținute în acest produs, vă rugăm să vizitați <http://opensource.lge.com>.

În plus față de codul sursă, toate condițiile licenței, denegările de responsabilitate privind garanția și notele despre drepturile de autor la care se face referire sunt disponibile pentru descărcare.

LG Electronics va oferi și codul sursă pe CD-ROM în schimbul unei sume care să acopere costurile unei asemenea distribuții (cum ar fi costurile suporturilor media, de transport și de procesare), în urma unei solicitări prin e-mail la opensource@lge.com. Această ofertă este valabilă pentru o perioadă de trei ani de la data ultimului transport al acestui produs. Această ofertă este valabilă pentru orice persoană care primește aceste informații.

Smart Diagnosis utilizând un smartphone

Această caracteristică este disponibilă doar pentru modelul cu logo  sau .

Utilizați această funcție dacă aveți nevoie de o diagnosticare exactă printr-un centru de informații pentru clienți LG Electronics atunci când aparatul funcționează necorespunzător sau se defectează.

Această funcție nu poate fi activată decât dacă aparatul este conectat la o sursă de alimentare cu energie. Dacă aparatul nu poate fi pornit, atunci trebuie efectuată depanarea fără a utiliza această funcție.

Utilizarea Smart Diagnosis

Smart Diagnosis prin Centrul de informații pentru clienți

Utilizați această funcție dacă aveți nevoie de o diagnosticare precisă a unui centru de reparații LG Electronics atunci când produsul nu funcționează în mod corespunzător sau se defectează.

Utilizați această funcție doar pentru a contacta reprezentantul de reparații, nu în timpul funcționării Funcția normale.

- 1 Apăsați butonul **Power** pentru a porni aparatul.
 - Nu apăsați niciun alt buton.
- 2 Când sunteți instruiți să procedați astfel de către centrul de consultanță telefonică, așezați microfonul telefonului dumneavoastră aproape de pictograma **Smart Diagnosis**.

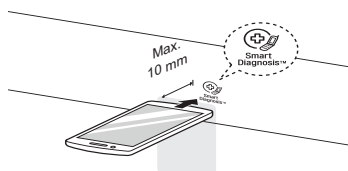

- 3 Apăsați lung butonul **Temp.** timp de 3 secunde.
- 4 Țineți telefonul în loc până când transmisia tonului s-a încheiat. Este afișat timpul rămas pentru transferul de date.
 - Pentru cele mai bune rezultate, nu deplasați telefonul în timp ce tonurile sunt transmise.
 - Dacă agentul centrului de consultanță telefonică nu poate obține o înregistrare corectă a datelor, s-ar putea să vi se solicite să încercați din nou.
- 5 Odată ce număratoarea a ajuns la final și tonurile s-au oprit, reluați conversația cu agentul pentru consultanță telefonică, care va putea ulterior să vă ofere asistență utilizând informațiile transmise, pentru analiză.

NOTĂ

- Această funcție depinde de calitatea apelului local.
- Performanța comunicării se va îmbunătăți și dvs. puteți beneficia de servicii mai bune dacă utilizați telefonul fix.
- În cazul în care transferul de date este slab din cauza calității slabe a apelului, este posibil să nu primiți cele mai bune servicii de diagnosticare.

⚠️ AVERTISMENT

- Deconectați aparatul înainte de curățare, pentru a evita riscul de șoc electric. Nerespectarea acestui avertisment ar putea avea drept consecințe vătămări, incendiu, șoc electric sau moarte.
- Nu utilizați substanțe chimice dure, substanțe de curățare abrazive sau solvenți pentru a curăța aparatul. Acestea ar putea influența negativ finalizarea procesului.

Curățare după fiecare spălare

Îngrijire după spălare

- După ce ciclul a ajuns la final, ștergeți ușa și garnitura din interiorul ușii, pentru a îndepărta toată umezeala.
- Lăsați ușa deschisă, pentru uscarea cuvei.
- Ștergeți mașina de spălat cu o lavetă uscată, pentru a îndepărta umezeala.

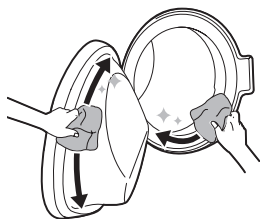

Ușă

- Spălați cu o lavetă uscată partea din exterior și interior, apoi ștergeți cu o lavetă moale.

⚠️ AVERTISMENT

- Nu încercați să separați panourile sau să demontați aparatul. Nu acționați cu obiecte ascuțite asupra panoului de control pentru a opera aparatul.

Curățarea interiorului

- Utilizați un prosop sau o lavetă moale pentru a șterge în jurul deschiderii ușii mașinii de spălat și a sticlei de la ușă.
- Îndepărtați întotdeauna articolele din aparat după finalizarea ciclului. Lăsarea articolelor umede în aparat poate cauza șifonarea, transferul culorilor și mirosuri neplăcute.

⚠️ AVERTISMENT

- Lăsați ușa deschisă să usuce interiorul tamburului, dar numai dacă acest lucru se face în siguranță și copiii sunt supravegheați.

Curățarea exteriorului

Îngrijirea adecvată a aparatului îi poate prelungi durata de viață.

Exterior

- Ștergeți imediat orice scurgeri. Ștergeți cu o lavetă umedă.
- Ștergeți cu o cârpă umedă și apoi din nou cu o cârpă uscată, asigurându-vă că nu rămân urme de umiditate în îmbinările carcasei sau în fante.
- Nu apăsați suprafața de pe afișaj cu obiecte ascuțite.

Curățați periodic aparatul

Tub Clean (Curățare cuvă)

Utilizați această funcție pentru a curăța interiorul aparatului.

În acest program este utilizat un nivel mai ridicat de apă, la o viteză mai mare de rotație. Rulați ciclul de curățare a cuvei o dată pe lună (sau mai des, dacă este necesar), pentru a îndepărta acumularea de detergent și alte reziduuri.

- 1 Îndepărtați orice articole de îmbrăcăminte sau articole din mașina de spălat și închideți ușa.
- 2 Deschideți sertarul de dozare și adăugați un agent anticalcar în compartimentul principal de spălare.
 - Puneți tabletele în cuvă.
- 3 Închideți încet sertarul de dozare.
- 4 Porniți alimentarea, apoi selectați **Tub Clean (Curățare cuvă)**.
 - ECL va apărea pe afișaj.
- 5 Apăsăți butonul **Start/Pause** pentru pornire.
- 6 După finalizarea programului, lăsați ușa deschisă pentru a permite uscarea mașinii de spălat, a garniturii și a sticlei ușii.

⚠ AVERTISMENT

- Lăsați ușa deschisă să se usuce în interiorul aparatului numai când copiii sunt supravegheați acasă.

Curățarea filtrului pentru admisia apei

Filtrul de admisie a apei colectează calcar sau orice obiecte mici care pot apărea în apă. Curățați în mod regulat filtrul de admisie a apei.

NOTĂ

- Opriți robinetele de alimentare dacă mașina de spălat urmează să nu funcționeze pentru o perioadă de timp (de ex., vacanță), mai ales dacă nu există nicio scurgere în podea (canalizare) în imediata apropiere.
- Mesajul de eroare IE va fi afișat pe panoul de control atunci când apa nu are acces în sertarul pentru detergent.
- Dacă apa este foarte dură sau conține urme de calcar, filtrul de pe orificiul de admisie a apei se poate înfunda.

- 1 Opriți robinetul și desfaceți furtunul de alimentare cu apă.

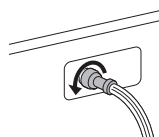

- 2 Curățați filtrul utilizând o perie cu țepi aspri.

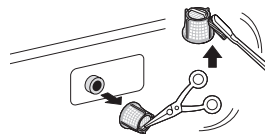

Curățarea filtrului pompei de scurgere

Filtrul de scurgere colectează fire și obiecte mici lăsate în haine. Verificați regulat ca filtrul să fie curat pentru a asigura buna funcționare a aparatului.

Lăsați apa să se răcească înainte de a curăța filtrul pompei de evacuare. Deschideți ușa în caz de urgență sau efectuați o evacuare de urgență.

- 1 Deconectarea aparatului.
- 2 Deschideți capacul și trageți furtunul.

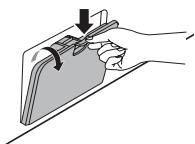

- 3 Deșurubați bușonul de scurgere ①, și apoi scurgeți apa. Deșurubați încet filtrul pompei de evacuare ② pentru a scurge apa și pentru a îndepărta obiectele mici.

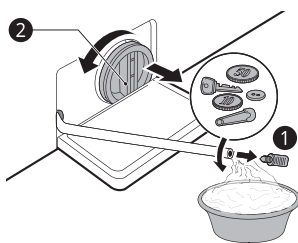

- 4 După curățarea filtrului pompei de evacuare, scoateți filtrul pompei de evacuare și introduceți bușonul de scurgere.
- 5 Închideți capacul.

⚠ ATENȚIE

- Aveți grijă când efectuați scurgerea, deoarece apa ar putea fi fierbinte.
- Rulați programul de curățare a cuvei o dată pe lună (sau mai des, dacă este necesar), pentru a îndepărta acumularea de detergent și alte reziduuri.

Curățarea sertarului de dozare

Detergentul și balsamul de rufe s-ar putea acumula în sertarul de dozare. Îndepărtați sertarul și componentele sertarului din interior și verificați existența depunerilor de detergent sau de balsam de rufe o dată sau de două ori pe lună.

- 1 Îndepărtați sertarul pentru dozarea detergentului prin tragerea în linie dreaptă, până când acesta se oprește.
 - Scoateți sertarul în timp ce apăsați butonul de deblocare din interiorul sertarului pentru detergent.

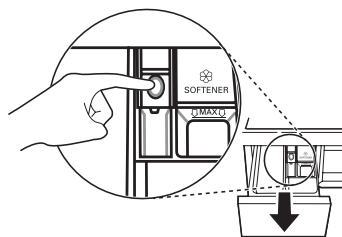

- 2 Îndepărtați acumularea detergentului și a balsamului.
 - Clătiți sertarul și componentele sertarului cu apă caldă, pentru a îndepărta acumulările din detergent și balsam. Utilizați doar apă pentru a curăța sertarul de dozare. Uscați sertarul și componentele sertarului cu o lavetă moale sau un prosop.
- 3 Pentru a curăța deschiderea sertarului, utilizați o lavetă sau o perie mică, nemetalică, pentru a curăța fanta.
 - Îndepărtați toate reziduurile din părțile superioare și inferioare ale fantei.
- 4 Ștergeți umezeala din sertarul de detergent cu o lavetă moale sau un prosop.
- 5 Reasamblați componentele sertarului în compartimentele corespunzătoare și introduceți sertarul.

Înainte de a apela serviciul

Operarea aparatului poate duce la erori și defecțiuni. Următoarele tabele conțin posibile cauze și observații pentru rezolvarea unui mesaj de eroare sau a unei defecțiuni. Puteți remedia majoritatea problemelor singur, economisind astfel timp și bani, deoarece nu trebuie să apelați centrul de servisare LG Electronics. Următorul tabel vă va ajuta să rezolvați problemele.

Mesaje de eroare

Aparatul este echipat cu un sistem automat de monitorizare a erorilor pentru a detecta și diagnostica problemele într-o etapă timpurie. Dacă acest aparat nu funcționează corespunzător sau nu funcționează deloc, verificați următoarele înainte de a apela centrul de service LG Electronics.

Simptome	Cauze posibile & Soluție
IE EROARE INTRARE APĂ	Alimentarea cu apă nu este adecvată în locația respectivă. Apa nu intră în aparat sau intră încet. <ul style="list-style-type: none"> • Verificați alt robinet din casă.
	Robinetul pentru alimentare cu apă nu este complet deschis. Apa nu intră în aparat sau intră încet. <ul style="list-style-type: none"> • Deschideți complet robinetul.
	Furtunul (furtunurile) de alimentare cu apă este (sunt) îndoit(e). <ul style="list-style-type: none"> • Îndreptați furtunul sau reinstalați furtunul de alimentare cu apă
	Filtrul furtunului (furtunurilor) de intrare este înfundat. <ul style="list-style-type: none"> • Verificați și curățați filtrul furtunului de alimentare.
	Dacă scurgerea de apă a avut loc în furtunul de alimentare, indicatorul se va aprinde în roșu. <ul style="list-style-type: none"> • Înlocuiți furtunul de alimentare aqua stop.
OE EROARE EVACUARE APĂ	Furtunul de scurgere este îndoit sau înfundat. Apa din aparat nu se scurge sau se scurge încet. <ul style="list-style-type: none"> • Curățați și îndreptați furtunul de scurgere.
	Filtrul de scurgere este înfundat. <ul style="list-style-type: none"> • Verificați și curățați filtrul de scurgere.
UE EROARE DEZECHILIBRU	Aparatul are un sistem care detectează și corectează dezechilibrul aparatului. <ul style="list-style-type: none"> • Rufe pot fi prea ude la sfârșitul ciclului, rearanjați rufe pentru a permite o centrifugare adecvată. Închideți ușa și apăsați pe butonul Start/Pause. Este posibil să dureze câteva momente înainte ca aparatul să înceapă să centrifugare. Ușa trebuie blocată înainte de a realizarea centrifugării. Ușa trebuie blocată înainte de realizarea centrifugării.
	Încărcătura este prea redusă. Acest sistem poate întrerupe complet centrifugarea sau chiar întrerupe ciclul de centrifugare în cazul în care sunt încărcate articole grele individuale (de exemplu covoraș de baie, halat de baie etc.). <ul style="list-style-type: none"> • Adăugați 1 sau 2 articole similare sau alte articole care să echilibreze încărcătura de rufe. Închideți ușa și apăsați butonul Start/Pause. Este posibil să dureze câteva momente înainte ca aparatul să înceapă centrifugarea. Ușa trebuie blocată înainte ca centrifugarea să poată fi realizată.

Simptome	Cauze posibile & Soluție
dE dE1 dE2 dE4 EROARE UȘĂ	Senzorul ușii nu funcționează corespunzător. <ul style="list-style-type: none"> Vă rugăm să apelați centrul de service LG Electronics. Puteți găsi numărul de telefon al centrului dumneavoastră local de service LG Electronics în cardul de garanție.
tE EROARE COMANDĂ	Aceasta este o eroare de control. <ul style="list-style-type: none"> Deconectați fișa de rețea și sunați pentru reparații.
LE EROARE MOTOR BLOCAT	Supraîncărcare a motorului <ul style="list-style-type: none"> Lăsați aparatul să aștepte 30 de minute până când motorul se răcește și apoi reporniți ciclul.
FE EROARE SUPRAPLIN	Umplerile excesive cu apă provocate de supapa pentru apă defectă. <ul style="list-style-type: none"> Închideți robinetul. Deconectați fișa de rețea. Sunați pentru reparații.
PE EROARE SENZOR DE PRESIUNE	Senzorul nivelului apei nu funcționează corespunzător. <ul style="list-style-type: none"> Închideți robinetul. Deconectați fișa de rețea. Sunați pentru reparații.
uS EROARE SENZOR VIBRAȚII	Senzorul de vibrații nu funcționează corespunzător. <ul style="list-style-type: none"> Sunați pentru reparații.
FF DEFECT ÎNGHEȚ	Furtunul de alimentare/scurgere sau pompa de scurgere sunt înghețate? <ul style="list-style-type: none"> Alimentați apă caldă în cuvă pentru a dezgheța furtunul de evacuare și pompa de scurgere. Acoperiți furtunul de alimentare cu un prosop umed și cald.
RE SCURGERE DE APĂ	Scurgeri de apă. <ul style="list-style-type: none"> Sunați pentru reparații.
PF ÎNTRERUPEREA ALIMENTĂRII CU ENERGIE	Aparatul a suferit o întrerupere a alimentării cu energie. <ul style="list-style-type: none"> Reporniți ciclul.

Zgomote auzite

Simptome	Cauze posibile & Soluție
Zgomot de bătaie și zăngănit	Obiecte străine, precum chei, monede sau ace de siguranță ar putea fi cuvă. <ul style="list-style-type: none"> Opritiți aparatul, verificați cava pentru a elimina obiectele străine. Dacă zgomotul persistă după ce aparatul a fost repornit, sunați pentru reparații.

Simptome	Cauze posibile & Soluție
Sunet de pocnitură	<p>Rufele grele de spălare ar putea produce un sunet de pocnitură. De obicei, lucrul acesta este normal.</p> <ul style="list-style-type: none"> • Dacă sunetul continuă, aparatul este probabil dezechilibrat. Opriti și redistribuiți rufele
	<p>Încărcătura de rufe poate fi neechilibrată.</p> <ul style="list-style-type: none"> • Întrerupeți ciclul și redistribuiți încărcătura după deblocarea ușii.
Zgomot de vibrație	<p>Materialele de ambalare nu sunt eliminate.</p> <ul style="list-style-type: none"> • Scoateți materialele de ambalare.
	<p>Încărcătura cu rufe poate fi distribuită inegal în cuvă.</p> <ul style="list-style-type: none"> • Întrerupeți ciclul și redistribuiți încărcătura după deblocarea ușii.
	<p>Nu toate picioarele de nivelare stau bine și uniform pe podea.</p> <ul style="list-style-type: none"> • Consultați Nivelarea aparatului pentru a regla nivelarea aparatului.
	<p>Podeaua nu este suficient de rigidă</p> <ul style="list-style-type: none"> • Verificați dacă podeaua este solidă și nu este flexibilă. Consultați Cerințe referitoare la locul de instalare pentru a selecta locul corect.

Operare

Simptome	Cauze posibile & Soluție
Scurgeri de apă.	<p>Conductele de scurgere ale casei sunt înfundate.</p> <ul style="list-style-type: none"> • Desfundați conducta de scurgere. Contactați un instalator, dacă este necesar.
	<p>Scurgerile cauzate de instalarea improprie a furtunurilor de scurgere sau de un furtun de scurgere înfundat.</p> <ul style="list-style-type: none"> • Curățați și îndreptați furtunul de scurgere. Verificați și curățați regulat filtrul de scurgere.
Aparatul nu funcționează.	<p>Panoul de control s-a oprit din cauza inactivității.</p> <ul style="list-style-type: none"> • Acest lucru este normal. Apăsăți butonul Power pentru a porni aparatul.
	<p>Aparatul este deconectat.</p> <ul style="list-style-type: none"> • Asigurați-vă că aparatul este conectat în siguranță la o priză care funcționează.
	<p>Alimentarea cu apă este oprită.</p> <ul style="list-style-type: none"> • Rotiți complet robinetul de alimentare cu apă.

Simptome	Cauze posibile & Soluție
Aparatul nu funcționează.	Comenzile nu sunt setate corect. <ul style="list-style-type: none"> Asigurați-vă că ciclul este corect setat. Închideți ușa și apăsați butonul Start/Pause.
	Ușa este deschisă. <ul style="list-style-type: none"> Închideți ușa și asigurați-vă că nu se prinde nimic sub ușă care împiedică închiderea completă.
	Înterupătorul / siguranța sunt declanșate / arse. <ul style="list-style-type: none"> Verificați întrerupătoarele/siguranțele de circuit. Înlocuiți siguranțele sau resetați întrerupătorul. Aparatul trebuie să fie amplasat pe un circuit dedicat. Aparatul își va relua ciclul în care s-a oprit, odată ce s-a restabilit alimentarea.
	Comanda se va reseta. <ul style="list-style-type: none"> Apăsați butonul Power, apoi reselectați programul dorit și apăsați pe butonul Start/Pause.
	Start/Pause nu a fost apăsat după ce a fost setat un ciclu. <ul style="list-style-type: none"> Apăsați butonul Power, apoi reselectați programul dorit și apăsați pe butonul Start/Pause. Aparatul este oprit dacă butonul Start/Pause nu este apăsat în termen de 15 de minute.
	Presiune extrem de scăzută a apei. <ul style="list-style-type: none"> Verificați un alt robinet din casă pentru a vă asigura că presiunea apei menajere este adecvată.
	Aparatul încălzește apa sau face abur. <ul style="list-style-type: none"> Cuva se poate opri din funcțiune temporar în timpul anumitor cicluri, timp în care apa este încălzită în condiții de siguranță la temperatura setată.
Butoanele nu funcționează corect.	Ușa nu se va deschide din motive de siguranță după pornirea aparatului. <ul style="list-style-type: none"> Verificați dacă este iluminată pictograma [L]. Puteți deschide ușa în condiții de siguranță după ce pictograma Door Lock se stinge.
Ușa nu se deschide.	Ușa nu se va deschide din motive de siguranță după pornirea aparatului. <ul style="list-style-type: none"> Verificați dacă este iluminată pictograma [L]. Puteți deschide ușa în condiții de siguranță după ce pictograma [L] se stinge.
Aparatul nu se umple corespunzător.	Filtrul este înfundat. <ul style="list-style-type: none"> Asigurați-vă că filtrele de admisie de pe supapele de umplere nu sunt înfundate.
	Furtunurile de admisie pot fi îndoite. <ul style="list-style-type: none"> Verificați dacă furtunurile de alimentare nu sunt îndoite sau înfundate.
	Alimentarea cu apă este insuficientă. <ul style="list-style-type: none"> Asigurați-vă că robinetii de apă caldă și rece sunt porniți până la capăt.
	Furtunurile de alimentare cu apă caldă și rece sunt inversate. <ul style="list-style-type: none"> Verificați racordurile furtunului de alimentare.

Simptome	Cauze posibile & Soluție
Aparatul nu evacuează apa.	Furtunul de scurgere este îndoit. <ul style="list-style-type: none"> Asigurați-vă că furtunul de evacuare nu este îndoit.
	Evacuare amplasată mai sus de 1,2 m deasupra podelei. <ul style="list-style-type: none"> Asigurați-vă că furtunul de evacuare nu depășește 1,2 m deasupra părții de jos a aparatului.
Detergentul nu este distribuit complet sau deloc.	Se utilizează prea mult detergent. <ul style="list-style-type: none"> Urmați instrucțiunile furnizate de producătorul detergentului.
Timpul ciclului este mai lung decât de obicei.	Încărcătura este prea mică. <ul style="list-style-type: none"> Mai adăugați articole pentru a permite aparatului să echilibreze rufe.
	Articolele grele sunt amestecate cu articole mai ușoare. <ul style="list-style-type: none"> Întotdeauna încercați să spălați articole cu greutate similară pentru a permite mașinii să distribuie uniform greutatea încărcăturii cu rufe pentru centrifugare.
	Încărcătura nu este echilibrată. <ul style="list-style-type: none"> Redistribuiți manual încărcătura de rufe dacă articolele s-au încurcat.
Durata este întârziată	Se detectează un dezechilibru sau programul de eliminare este pornit. <ul style="list-style-type: none"> Acest lucru este normal. Timpul rămas care apare pe afișaj este doar o durată estimativă. Timpul efectiv poate varia.

Performanță

Simptome	Cauze posibile & Soluție
Îndepărtarea necorespunzătoare a petelor	Pete anterior apărute. <ul style="list-style-type: none"> Articolele care au fost spălate anterior pot prezenta pete apărute anterior. Aceste pete pot fi dificil de îndepărtat și pot necesita spălarea manuală sau pretratarea pentru a ajuta la îndepărtarea petelor.
Pătare	Înălbitorul sau balsamul este distribuit prea curând. <ul style="list-style-type: none"> Compartimentul de dozare este supraîncărcat. Acest lucru face ca înălbitorul sau balsamul să fie distribuit rapid. Măsurați întotdeauna înălbitorul sau balsamul pentru a preveni supraîncărcarea. Închideți ușor sertarul dozatorului.
	Înălbitorul sau balsamul au fost adăugate direct pe rufe în cuvă. <ul style="list-style-type: none"> Utilizați întotdeauna dozatoarele pentru a vă asigura că produsele de spălare sunt distribuite în mod corespunzător la momentul potrivit din ciclu.
	Hainele nu au fost sortate corect. <ul style="list-style-type: none"> Întotdeauna spălați hainele de culoare închisă separat de cele de culoare deschisă și albe pentru a preveni decolorarea. Nu spălați articolele foarte murdare cu cele ușor murdare.

Simptome	Cauze posibile & Soluție
Formarea cutelor	Aparatul nu este descărcat imediat. <ul style="list-style-type: none"> Scoateți întotdeauna articolele din mașină imediat ce ciclul este finalizat.
	Aparatul este supraîncărcat. <ul style="list-style-type: none"> Aparatul poate fi încărcat complet, dar cuva nu trebuie să fie plină cu obiecte. Ușa aparatului trebuie să se închidă cu ușurință.
	Furtunurile de alimentare cu apă caldă și rece sunt inversate. <ul style="list-style-type: none"> Clătirea cu apă caldă poate genera cute în materiale. Verificați racordurile furtunului de alimentare.
Miros de mucegai în aparat	Interiorul cuvei nu este curățat corespunzător. <ul style="list-style-type: none"> Rulați funcția Tub Clean (Curățare cuvă) în mod regulat.
	Furtunul de scurgere nu este instalat în mod corespunzător, cauzând sifonarea (scurgerea apei înapoi în mașina de spălat). <ul style="list-style-type: none"> Atunci când montați furtunul de scurgere, asigurați-vă că acesta nu este răsucit sau blocat.
	Sertarul de dozare a detergentului nu este curățat în mod regulat. <ul style="list-style-type: none"> Curățați sertarul dozatorului de detergent, în special partea superioară și cea inferioară a deschiderii sertarului.
	Mirosurile pot apărea în cazul în care furtunul de scurgere nu este instalat în mod corespunzător, cauzând sifonarea (scurgerea apei înapoi în aparat). <ul style="list-style-type: none"> Atunci când montați furtunul de scurgere, asigurați-vă că acesta nu este răsucit sau blocat.
	În cazul în care sertarul de dozare a detergentului nu este curățat în mod regulat, mirosurile pot fi cauzate de mucegai sau substanțe străine. <ul style="list-style-type: none"> Curățați sertarul dozatorului de detergent, în special partea superioară și cea inferioară a deschiderii sertarului.

Wi-Fi

Simptome	Cauze posibile & Soluție
Aparatul dvs. de acasă și smartphone-ul nu sunt conectate la rețeaua Wi-Fi.	Parola pentru Wi-Fi la care încercați să vă conectați este incorectă. <ul style="list-style-type: none"> Găsiți rețeaua Wi-Fi conectată la smartphone-ul dvs. și eliminați-o, apoi înregistrați-vă aparatul în aplicația LG SmartThinQ.
	Datele mobile pentru smartphone-ul dvs. sunt activate. <ul style="list-style-type: none"> Opriiți Datele mobile ale telefonului dumneavoastră și înregistrați aparatul prin intermediul rețelei Wi-Fi.
	Denumirea rețelei wireless (SSID) este setată în mod incorect. <ul style="list-style-type: none"> Numele rețelei wireless (SSID) trebuie să fie o combinație de litere din alfabetul englez și cifre (nu folosiți caractere speciale).
	Frecvența routerului nu este de 2,4 GHz. <ul style="list-style-type: none"> Sunt suportate doar routere cu frecvența de 2,4 GHz. Setati routerul wireless la 2,4 GHz și conectați aparatul la routerul wireless. Pentru a verifica frecvența routerului, consultați-vă furnizorul de servicii de Internet sau producătorul routerului.
	Distanța dintre aparat și router este prea mare. <ul style="list-style-type: none"> În cazul în care distanța dintre aparat și router este prea mare, semnalul poate fi slab și conexiunea poate să nu fie configurată în mod corect. Mutați routerul astfel încât acesta să fie mai aproape de aparat.

Fișa produsului

Regulamentul delegat al Comisiei (UE) Nr 1061/2010

Denumirea sau marca comercială a furnizorului	LG	
Modelul furnizorului		F*WN*
Capacitate nominală	kg	7
Clasa de eficiență energetică		A+++
S-a acordat o etichetă UE ecologică în conformitate cu Regulamentul [(EC) No 66/2010]		Fără/Nu
Consum anual de energie ponderat (AEC) kWh pe an ¹	kWh/an	139
Consum de energie		
Programul standard pentru bumbac 60 °C la încărcare maximă	kWh	0,77
Programul standard pentru bumbac 60 °C la încărcare parțială	kWh	0,49
Programul standard pentru bumbac 40 °C la încărcare parțială	kWh	0,49
Consumul ponderat de energie în modul de oprire și modul de așteptare	W	0,45
Consum anual de apă ponderat (AWC) în litri pe an ²	litri/an	9240
Clasa de eficiență a uscării prin centrifugare pe o scară de la G (cea mai mică eficiență) la A (cea mai eficientă).		B
Viteza max. de centrifugare ³	rot/min	1200
Umiditate rămasă ³	%	53
Programele standard pentru bumbac ⁴	Cotton+ (Bumbac+)□, , 60 °C / 40 °C	
Durata programului		
Programul standard pentru bumbac 60 °C la încărcare maximă ⁵	min.	228
Programul standard pentru bumbac 60 °C la încărcare parțială ⁵	min.	210
Programul standard pentru bumbac 40 °C la încărcare parțială ⁵	min.	208
Durata modului așteptare (TI)	min.	10

Emisii de zgomot		
Faza de spălare ^{*6}	dB(A)	59
Faza de centrifugare ^{*6}	dB(A)	75
Aparat fixat pe podea		

- *1: Pe baza a 220 cicluri standard de spălare pentru programele de bumbac la 60 °C și 40 °C la încărcare totală și parțială și la consumul modurilor cu putere redusă. Consumul real de energie depinde de modul de utilizare al aparatului.
- *2: Pe baza a 220 cicluri standard de spălare pentru programele de bumbac la 60 °C și 40 °C la încărcare totală și parțială. Consumul real de apă depinde de modul în care aparatul este utilizat.
- *3: Realizat pentru programul standard pentru bumbac 60 °C la încărcare completă sau programul standard pentru bumbac 40 °C la încărcare parțială, oricare este mai mic, și conținutul de umiditate rămasă realizat pentru programul standard pentru bumbac 60 °C la încărcare maximă sau programul standard pentru bumbac 40 °C la încărcare parțială, oricare este mai mare.
- *4: La care se referă informațiile de pe etichetă și din fișă, că aceste programe sunt potrivite pentru curățarea rufelor de bumbac cu un grad normal de murdărie și că acestea reprezintă cele mai eficiente programe din punctul de vedere al consumului combinat de energie și apă.
- *5: Programul standard pentru bumbac este **Cotton+ (Bumbac+)** , pentru încărcare completă, **Cotton+ (Bumbac+)** , pentru încărcare pe jumătate, și **Cotton+ (Bumbac+)** pentru jumătate în conformitate cu regulamentul (EU) No. 1061/2010 și EN 60456.
- *6: Exprimat în dB(A) re 1 pW și rotunjit la cel mai apropiat număr întreg în timpul fazelor de spălare și de centrifugare pentru programul standard pentru bumbac 60 °C la încărcare maximă.

Memo



UPORABNIŠKI PRIROČNIK

PRALNI STROJ



Pred začetkom namestitve pozorno preberite ta navodila. To bo poenostavilo namestitev in zagotovilo, da je izdelek pravilno ter varno nameščen. Po namestitvi shranite ta navodila v bližini izdelka za poznejšo uporabo.

www.lg.com

Copyright © 2019 LG Electronics Inc. All Rights Reserved

VSEBINSKO KAZALO

Ta priročnik lahko vsebuje slike ali vsebino, ki se razlikuje od modela, ki ste ga kupili.
Ta priročnik lahko proizvajalec dopolnjuje.

POMEMBNA VARNOSTNA NAVODILA	3
PRED UPORABO PREBERITE VSA NAVODILA.....	3
OPOZORILO.....	3
SKRB ZA OKOLJE.....	8
Odstranjevanje vašega starega aparata	8
NAMESTITEV	9
Deli in specifikacije.....	9
Zahteve mesta namestitve	10
Odstranjevanje embalaže	12
Poravnava naprave.....	12
Priklučitev dovodne cevi za vodo	13
Namestitev odtočne cevi	14
DELOVANJE.....	15
Pregled delovanja	15
Priprava perila.....	15
Dodajanje pralnega sredstva in mehčalca	16
Nadzorna plošča	18
Tabela programov	19
Podatki o porabi	23
Dodatne možnosti in funkcije	24
PAMETNE FUNKCIJE	26
Uporaba aplikacije LG SmartThinQ	26
Uporaba funkcije Smart Diagnosis.....	29
VZDRŽEVANJE	30
Čiščenje po vsakem pranju.....	30
Periodično čiščenje naprave	31
ODPRAVLJANJE TEŽAV	33
Preden pokličete servis.....	33
PODATKI O DELOVANJU.....	40
Podatkovna kartica izdelka	40

PRED UPORABO PREBERITE VSA NAVODILA

Naslednja varnostna navodila so namenjena preprečevanju nepredvidenih tveganj ali škode zaradi nevarnega ali nepravilnega delovanja naprave.

Navodila so ločena na oznaki 'OPOZORILO' in 'POZOR', kot je opisano v nadaljevanju.

Varnostna sporočila

 Prikazani simboli nakazujejo stanja in dejavnosti, ki lahko povzročijo tveganje. Da bi se izognili tveganju, sledite navodilom in skrbno preberite del s tem simbolom.

OPOZORILO

Označuje, da lahko zaradi neupoštevanja navodil pride do hudih poškodb ali smrti.

POZOR

Označuje, da lahko zaradi neupoštevanja navodil pride do lažjih poškodb ali poškodb naprave.

OPOZORILO

OPOZORILO

Da bi pri uporabi naprave zmanjšali nevarnost eksplozije, požara, električnega udara ali opeklin, upoštevajte osnovne varnostne ukrepe, vključno z naslednjimi:

Tehnična varnost

- Napravo lahko uporabljajo otroci, stari 8 let in več, ter osebe z zmanjšanimi telesnimi, čutnimi ali duševnimi sposobnostmi ali osebe s pomanjkanjem izkušenj in znanja, če imajo nadzor ali napotila glede varne uporabe ter se zavedajo nevarnosti uporabe. Otroci se ne smejo igrati z napravo. Otroci naprave ne smejo čistiti ali vzdrževati brez nadzora.
- Otrokom, mlajšim od treh let, preprečite dostop do naprave, razen če niso pod neprestanim nadzorom.
- Če je napajalni kabel poškodovan, ga mora zamenjati proizvajalec, njegov serviser ali podobno usposobljena oseba, da preprečite nevarnost.
- Preproga ne sme blokirati prezračevalnih odprtih.
- Ta naprava je namenjena za uporabo samo v gospodinjstvih in ne v naslednjih primerih:
 - v kuhinjskih prostorih za osebje v trgovinah, pisarnah in drugih delovnih okoljih,
 - v podeželskih hišah,
 - s strani gostov v hotelih, motelih in drugih bivalnih okoljih,
 - v nastanitvah, ki ponujajo nočitev z zajtrkom,
 - na območjih za skupno uporabo v stanovanjskih blokih ali pralnicah.
- Uporabite novo cev ali komplet cevi, ki je priložen napravi. Ponovna uporaba starih cevi lahko povzroči puščanje vode in posledično materialno škodo.
- Tlak vode mora biti med 100 in 1000 kPa.
- Maksimalna zmogljivost pri nekaterih ciklih za suha oblačila, namenjena pranju, je 7 kg.

Namestitvev

- Naprave nikoli ne uporabljajte, če je poškodovana, deluje nepravilno, je delno razstavljena ali ima manjkajoče ali zlomljene dele, vključno s poškodovanim kablom ali z vtičem.
- Napravo naj prenašata dve ali več oseb s trdnim oprijemom.

- Naprave ne postavljajte na vlažna in prašna mesta. Naprave ne namestite ali hranite zunaj ali na katerem koli mestu, kjer bi bila podvržena vremenskim razmeram, kot so neposredna sončna svetloba, veter, dež ali temperature pod ničlo.
- Zategnite odtočno cev, da preprečite izločanje.
- Če je napajalni kabel poškodovan ali vtikač razrahljan, napajalnega kabla ne uporabljajte. Obrnite se na pooblaščen servisni center.
- Naprave ne priključite v več vtičnic, napajalne plošče ali podaljške.
- Naprave ne namestite pred vrati, ki se zaklepajo, drsnimi vrati ali vrati s tečajem na nasprotni strani te naprave tako, da ni možno v celoti odpreti vrat naprave.
- Naprava mora biti ozemljena. V primeru okvare ali nepravilnega delovanja bo ozemljitev zmanjšala nevarnost električnega udara, ki električnemu toku zagotavlja pot najmanjšega odpora.
- Naprava je opremljena z napajalnim kablom, ki ima prevodnik ozemljitve in ozemljitveni vtič. Vtič priključite v ustrezno vtičnico, ki je nameščena in ozemljena v skladu z vsemi lokalnimi predpisi ter odloki.
- Nepravilna povezava prevodnika ozemljitve lahko povzroči nevarnost električnega udara. Kadar dvomite v pravilno ozemljitev naprave, se posvetujte z usposobljenim električarjem ali s servisnim osebjem.
- Ne spreminjajte napajalnega vtiča, ki je priložen napravi. Če se vtič ne prilega vtičnici, naj usposobljeni električar namesti ustrezno vtičnico.

Delovanje

- Ne poskušajte odstraniti nobene plošče oziroma razstaviti naprave.
- Na nadzorni plošči za namen upravljanja naprave ne uporabljajte ostrih predmetov.

- Ne popravljajte ali menjajte katerih koli delov naprave. Vsa popravila in vzdrževanje mora opraviti usposobljeno servisno osebje, razen če je drugače priporočeno v pričujočih Navodilih za uporabo. Uporabljajte le odobrene tovarniške dele.
- Živih živali, kot so hišni ljubljenci, ne postavljajte v napravo.
- Območje pod napravo in okrog nje ne sme biti v bližini gorljivih materialov, kot so gaza, papir, krpe, kemikalije itn.
- Vrat naprave ne puščajte odprtih. Otroci se lahko obesijo na vrata ali splezajo v napravo, kar lahko povzroči škodo ali poškodbe.
- Uporabite novo cev ali komplet cevi, ki je priložen napravi. Ponovna uporaba starih cevi lahko povzroči puščanje vode in posledično materialno škodo.
- V napravi ne perite ali sušite oblačil, ki so bila čiščena, oprana, namočena ali popackana z vnetljivimi ali eksplozivnimi snovmi (kot so vosek, odstranjevalci voska, olje, barve, bencin, razmaščevalci, topila za kemično čiščenje, kerozin, bencin, odstranjevalci madežev, terpentini, rastlinsko olje, jedilno olje, aceton, alkohol itn.). Zaradi neustrezne uporabe lahko pride do požara ali eksplozije.
- Med delovanjem naprave nikoli ne segajte vanjo. Počakajte, da se boben popolnoma ustavi.
- V primeru poplave izključite vtič in se obrnite na informacijski center za stranke LG Electronics.
- Vrat ne potiskajte pretirano navzdol, ko so vrata naprave odprta.
- Med programom, ki uporablja visoke temperature, se ne dotikajte vrat.
- V bližini naprave ne uporabljajte vnetljivih plinov in gorljivih snovi (benzena, bencina, razredčila, nafte, alkohola itn.).
- Če odtočna ali dovodna cev v zimskem času zmrzne, jo uporabite šele, ko se odmrzne.
- Vsa pralna sredstva, mehčalce in belila hranite zunaj dosega otrok.
- Vtiča ali kontrolnikov naprave se ne dotikajte z mokrimi rokami.
- Napajalnega kabla ne upogibajte in nanj ne odlagajte težkih predmetov.

- V tem stroju ne perite preprog, predpražnikov, čevljev ali odej za hišne ljubljence ali drugih izdelkov, razen oblačil ali rjuh.
- Naprava je namenjena samo uporabi v gospodinjstvu in se ne sme uporabljati kot prenosna naprava.
- V primeru uhajanja plina (izobutan, propan, zemeljski plin itd.) se ne dotikajte naprave ali vtiča ter takoj prezračite prostor.

Vzdrževanje

- Po odstranitvi vlage ali prahu vtič previdno priključite v vtičnico.
- Pred čiščenjem odklopite napravo iz vira napajanja. S postavitvijo nadzorne plošče na OFF ali v položaj stanja pripravljenosti ne boste odklopili naprave iz vira napajanja.
- Pri čiščenju zunanosti ali notranosti naprave nikoli ne pršite z vodo.
- Naprave nikoli ne izključite z vlečenjem za napajalni kabel. Vtič vedno trdno primite in ga iztaknite iz vtičnice.

Odstranjevanje

- Preden zavržete staro napravo, jo izklopite. Da preprečite zlorabe, odrežite kabel neposredno za napravo.
- Ves embalažni material (plastične vrečke in stiropor) odložite na mesto izven dosega otrok. Embalaža lahko povzroči zadušitev.
- Preden odstranite ali zavržete to napravo, odstranite vrata, da se izognete nevarnosti ujetja otrok ali majhnih živali v napravo.

SKRB ZA OKOLJE

Odstranjevanje vašega starega aparata



- Na izdelku prečrtan simbol smetnjaka opozarja, da je treba odpadne električne in elektronske izdelke (OEEI) odstranjevati ločeno od ostalih komunalnih odpadkov. Na izdelku prečrtan simbol smetnjaka opozarja, da je treba odpadne električne in elektronske izdelke (OEEI) odstranjevati ločeno od ostalih komunalnih odpadkov.
- Odpadni električni izdelki lahko vsebujejo nevarne snovi, zato s pravilnim odstranjevanjem starega aparata pripomorete k preprečevanju morebitnih negativnih vplivov na okolje in zdravje ljudi. Vaš stari aparat lahko vsebuje dele, ki bi jih bilo mogoče uporabiti za popravilo drugih izdelkov, in druge dragocene materiale, ki jih je mogoče reciklirati in s tem ohranjati omejene vire.
- Svojo napravo lahko odnesete bodisi v trgovino, kjer ste kupili ta izdelek, ali pa se obrnite na lokalni urad za odstranjevanje odpadkov glede podrobnosti o najbližjem pooblaščenem zbirnem mestu za OEEO. Za najnovejše informacije za vašo državo si oglejte www.lg.com/global/recycling.

Deli in specifikacije

OPOMBA

- Za namene izboljšanja kakovosti naprave se videz in specifikacije lahko spremenijo brez predhodnega obvestila.

Pogled od spredaj

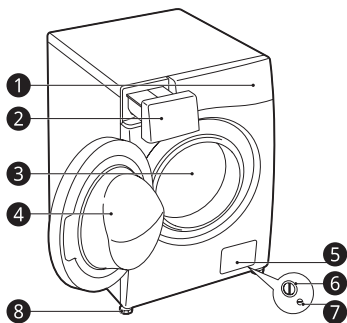

- ❶ Nadzorna plošča
- ❷ Predal za doziranje pralnega sredstva
- ❸ Boben
- ❹ Vrata
- ❺ Vrhnji pokrovček
- ❻ Filter odtočne črpalke
- ❼ Odtočni zamašek
- ❽ Nastavljive noge

Pogled od zadaj

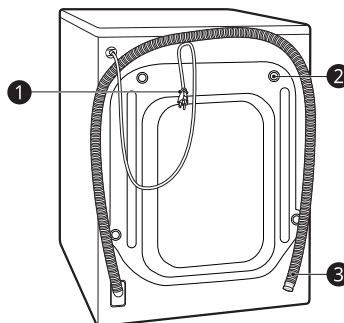

- ❶ Napajalni vtič
- ❷ Transportni vijaki
- ❸ Odtočna cev

Dodatna oprema

* Funkcija je na voljo samo pri nekaterih modelih.



- ❶ Dovodna cev za hladno vodo*
- ❷ Vijačni ključ
- ❸ Pokrovčki lukenj transportnih vijakov*
- ❹ Kolenski nosilec za pritrditev odtočne cevi*

Specifikacije

Model	F*WN*
Napajanje	220 - 240 V~, 50 Hz
Mere (širina x globina x višina)	600 mm X 450 mm X 850 mm
Teža naprave	63 kg

- Za priključitev na vodovodno omrežje ni potrebna dodatna zaščita povratnega toka.

Zahteve mesta namestitve

Pred namestitvijo naprave preverite informacije v nadaljevanju za zagotovitev, da bo naprava nameščena na pravem mestu.

Lokacija namestitve

- Napravo namestite na ravna tla. (dovoljen nagib pod napravo je 1°).
- Neravnih tal pod napravo nikoli ne poskušajte izravnati s kosi lesa, z lepenko ali s podobnimi materiali.
- Če ni druge rešitve, kot da napravo namestite poleg plinskega štedilnika ali štedilnika na drva, morate med napravo vstaviti izolacijo (850 X 600 mm) iz aluminijaste folije, in sicer na strani, ki je obrnjena proti štedilniku ali peči.
- Poskrbite, da bo naprava v primeru okvare nameščena tako, da bo zlahka dostopna inženirju.
- Ko napravo nameščate, prilagodite vse štiri noge z uporabo vijčnega ključa za transportne vijake, ki zagotavlja stabilnost naprave in pustite približno **5 mm** prostora med napravo ter spodnjim delom katere koli delovne površine.
- Poleg tega naj bo naprava **100 mm** oddaljena od stene, nad njo ter ob desni in levi strani pa naj bo vsaj **20 mm** prostora.

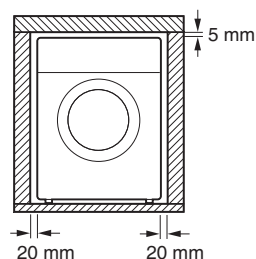
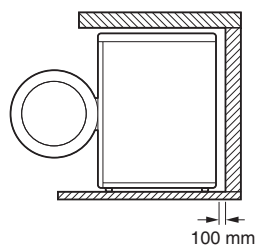

! OPOZORILO

- Naprava je namenjena samo uporabi v gospodinjstvu in se ne sme uporabljati kot prenosna naprava.

OPOMBA

- Če je naprava nameščena na povišani ploščadi, mora biti varno pritrjena, da se odpravi nevarnost padca.

Lesena tla (viseča tla)

Kadar napravo nameščate na lesena tla, uporabite gumijaste obročke, da preprečite prevelike vibracije in neuravnoteženost naprave.

- Za preprečitev tresljajev priporočamo, da pod vsako nogo naprave postavite gumijaste obročke širine ① vsaj 15 mm, ki so zavarovani z vijaki na vsaj dveh talnih nosilcih.

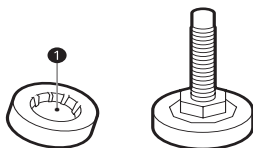

- Če je mogoče, napravo namestite v en vogal v prostoru, kjer so tla stabilnejša.
- Za zmanjšanje tresljajev namestite gumijaste obročke.

! POZOR

- Naprava je namenjena samo uporabi v gospodinjstvu in se ne sme uporabljati kot prenosna naprava.
- Če je naprava nameščena na nestabilnih tleh (npr. na lesenih tleh), garancija ne krije morebitne škode in stroškov, ki nastanejo zaradi postavitve na nestabilna tla.

OPOMBA

- Gumijaste obročke (št. dela **4620ER4002B**) lahko kupite v servisnem centru LG Electronics.

Prezračevanje

- Prepričajte se, da talne obloke, preproge itd. ne ovirajo kroženja zraka okrog naprave.

Temperatura v ambientu

- Naprave ne nameščajte v prostorih, kjer lahko temperatura pade pod ledišče. Zmrznjene cevi lahko pod pritiskom počijo. Zanesljivost elektronske nadzorne enote se lahko poslabša pri temperaturah, nižjih od ledišča.
- Če je naprava dostavljena v zimskem času in so temperature pod lediščem, jo pred začetkom delovanja pustite nekaj ur na sobni temperaturi.

Električna povezava

- Ne uporabljajte podaljška ali dvojnega adapterja.
- Po uporabi vedno izklopite napravo in dovod vode.
- Napravo povežite z ozemljeno vtičnico v skladu z veljavnimi predpisi ožičenja.
- Naprava mora biti nameščena tako, da je vtič zlahka dostopen.
- Električna vtičnica mora biti v območju vsaj 1 metra od naprave.

! OPOZORILO

- Popravila naprave naj opravlja le usposobljeno osebje. Popravila, ki jih izvajajo neizkušene osebe, lahko povzročijo poškodbe ali resne okvare. Obrnite se na servisni center LG Electronics.
- Vtič priključite v ustrezno vtičnico, ki je nameščena in ozemljena v skladu z vsemi lokalnimi predpisi ter odloki.

Odstranjevanje embalaže

Dvigovanje naprave s penastega podnožja

* Funkcija je na voljo samo pri nekaterih modelih.

Po odstranjevanju kartona in embalaže dvignite napravo s penastega podnožja.

- Prepričajte se, da se podpora za boben ❶* loči s podnožja in se ne zatakne na dno naprave.
- Če morate za odstranitev kartonskega podnožja ❷ napravo poleči na tla, vedno zaščitite stranski del naprave in jo skrbno položite na stranski del. Ne polagajte naprave na sprednji ali zadnji del.

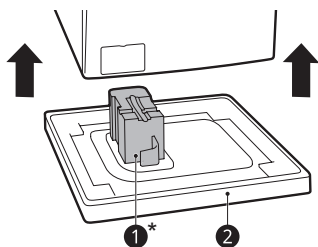

2 Sklope vijakov odstranite, tako da jih nekoliko zamajete, medtem ko jih izvlečete.

- 3 Namestite pokrovčke lukenj.
- Poiščite pokrovčke lukenj ❷, ki so vključeni v paket dodatne opreme ali so pritrjeni na hrbtini strani.

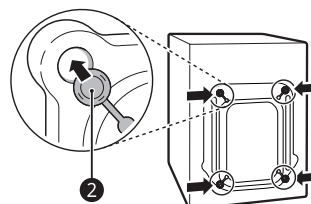

Poravnava naprave

Preverjanje poravnave

Poravnava naprave preprečuje nepotreben hrup in vibracije. Po namestitvi preverite, ali je naprava popolnoma poravnana.

- Če se ob diagonalnem potisku zgornje plošče naprava ziba, ponovno nastavite noge.

Odstranjevanje sklopov vijakov

- 1 Začnite s spodnjimi transportnimi vijaki ❶, pri čemer uporabite vijačni ključ (priložen), da popolnoma odvijete vse transportne vijake, tako da jih obračate v nasprotni smeri urinega kazalca.

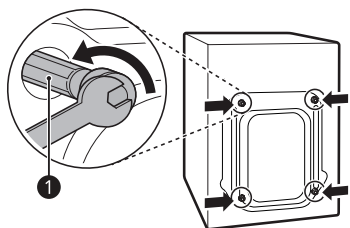

Nastavljanje in poravnava nog

Naprava mora biti pri nameščanju poravnana in popolnoma uravnotežena.

- Če naprava ni poravnana in popolnoma uravnotežena, lahko pride do poškodb ali nepravilnega delovanja naprave.

- 1** Če tla niso ravna, nastavljive noge po potrebi obrnite.
- Pod noge ne vstavljajte kosov lesa itd.
 - Poskrbite, da bodo vse štiri noge stabilne in da se bodo dotikale tal.

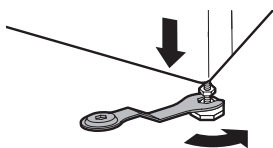
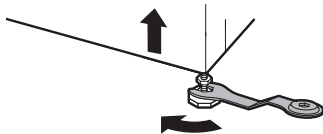

- 2** S pomočjo libele **1** preverite, ali je naprava popolnoma poravnana.

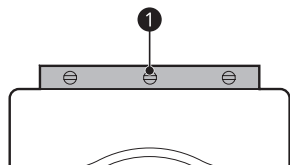

- 3** Prilagodljive noge zavarujte z zaklepnimi maticami **2**, tako da jih zasučete v nasprotni smeri urinega kazalca ob dnu naprave.

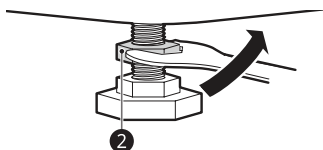

- 4** Preverite, ali so vse zaklepne matice na dnu naprave ustrezno prвите.

OPOMBA

- Pravilna postavitev in poravnava naprave zagotavlja dolgo, redno in zanesljivo delovanje.
- Naprava mora biti poravnana in stabilna.
- Ne sme se zibati pri vogalih pod obremenitvijo.
- Ne dovolite, da se noge naprave zmočijo. V nasprotnem primeru lahko pride do tresljajev ali hrupa.

Priključitev dovodne cevi za vodo

Opomba za priključitev

- Tlak vode mora biti med **100 kPa** in **1000 kPa** (1,0–10,0 kgf/cm²). Če je tlak vode več kot **1000 kPa**, namestite dekompresijsko napravo.
- Dovodne cevi za vodo ne privijte premočno na vse ventile.
- Občasno preverite stanje cevi in, če je treba, cev zamenjajte.

Preverjanje gumijastega tesnila na dovodni cevi za vodo

Dve gumijasti tesnili **1** sta priloženi dovodnim cevmem za vodo. Uporabljamo jih za preprečevanje uhajanja vode. Prepričajte se, da je povezava do pipe dovolj zatesnjena.

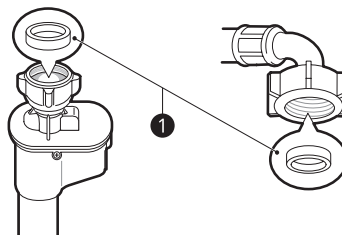
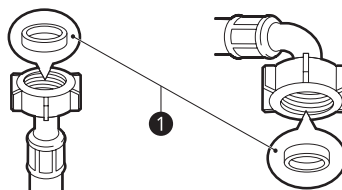

Povezovanje cevi na vodovodno pipo

Povezava vijajčne cevi na pipo z navojem

Cevni priključek privijte na dovod vode, ki ima $\frac{3}{4}$ " navojni spoj.

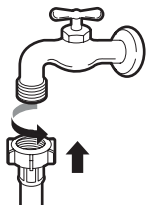

OPOMBA

- Pred priključitvijo dovodne cevi na vodovodno pipo odprite pipo, da splaknete tujke (nesnago, pesek, žagovino itn.) iz vodnih cevi. Voda naj odteka v vedro, preverite tudi temperaturo vode.

Priključitev cevi na napravo

Cev za vodo privijte na dovod vode na hrbtni strani naprave.

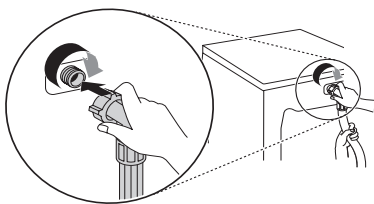

OPOMBA

- Če po končani povezavi pride do puščanja vode iz cevi, ponovite iste korake. Za oskrbo z vodo uporabite najobičajnejšo vrsto pipe. V primeru, da je pipa kvadratna ali prevelika, odstranite vezno ploščico, preden vstavite pipo v adapter.
- Poskrbite, da cev ni prepognjena ali zagozdna.

Namestitev odtočne cevi

Za modele z odtočno črpalko

Odtočna cev ne sme biti postavljena višje od **100 cm** nad tlemi. Voda iz naprave ne bo iztekala ali pa bo iztekala počasi.

- Pravilna pritrditve odtočne cevi bo ščitila tla pred poškodbami zaradi puščanja vode.

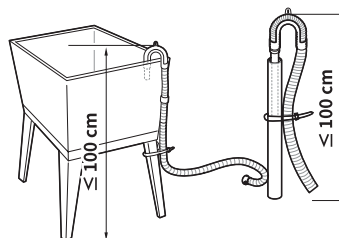
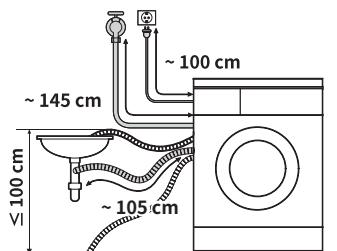

- Če je odtočna cev predolga, je ne rinite nazaj v napravo. To bo povzročilo nenormalen hrup.
- Pri namestitvi odtočne cevi na umivalnik tega pritrдите z vrvico.

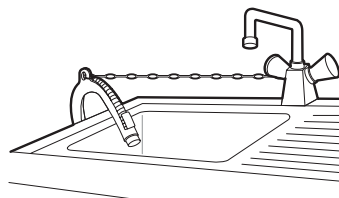

Pregled delovanja

Uporaba naprave

Pred prvim pranjem **Cotton (Bombaž)** izberite pralni program in dodajte polovično količino pralnega sredstva. Perite brez oblačil. S tem boste iz bobna odstranili morebitne ostanke in vodo, ki so ostali pri proizvodnji.

- Razvrstite in vstavite perilo.
 - Perilo razvrstite po vrsti tkanine, stopnji umazanosti, barvi in količini perila. Odprite vrata in vstavite perilo v napravo.
- Dodajte pralno sredstvo ali mehčalec.
 - Dodajte ustrezno količino pralnega sredstva v dozirni predal. Če želite, dodajte belilo ali mehčalec v ustrezna mesta dozirnika.
- Vklopite napravo.
 - Pritisnite gumb **Power (vklop)**, da vklopite napravo.
- Izberite zeleni cikel.
 - Večkrat pritisnite gumb cikel ali obračajte gumb za izbiro cikla, dokler ne izberete zelenega cikla.
 - Sedaj izberite temperaturo in število vrtljajev. Upoštevajte etiketo z navodili za vzdrževanje oblačil.
- Cikel se začne.
 - Pritisnite gumb **Start/Pause (Start/Pavza)** za začetek cikla. Naprava bo kratko obrnila boben brez vode, da izmeri težo obremenitve. Če gumba **Start/Pause (Start/Pavza)** ne pritisnete v **15 minutah**, se bo naprava izklopila in vse nastavitve bodo izgubljene.
- Konec cikla.
 - Ko je cikel končan, se oglasi melodija. Oblačila takoj odstranite iz naprave, da zmanjšate gubanje. Ko odstranjujete perilo, preverite področje okrog tesnila vrat, saj se manjši kosi lahko ujamejo v tesnilo.

Priprava perila

Za najboljše rezultate pranja oblačila razvrstite, nato pa jih pripravite v skladu s simboli na etiketah za vzdrževanje.

Razvrščanje oblačil

- Za najboljše rezultate pranja oblačila razvrstite glede na etikete za vzdrževanje, glede na vrsto tkanine in temperaturo pranja. Operite jih s prilagojenim številom vrtljajev.
- Umazanost (močna, normalna, rahla): Oblačila ločite glede na stopnjo umazanosti. Če je le mogoče, ne perite močno umazanih oblačil z rahlo umazanimi.
- Barva (bela, svetla, temna): Temna ali barvana oblačila perite ločeno od belih ali svetlih oblačil. Mešanje barvanih oblačil s svetlimi lahko povzroči prenos barve ali razbarvanje svetlejših oblačil.
- Kosmi (proizvajalci, zbiralci): Proizvajalce in zbiralce kosmov perite ločeno. Proizvajalci kosmov lahko povzročijo kosmatenje zbiralcev kosmov.

Preverjanje etikete za vzdrževanje tkanin

Simboli na etiketi za vzdrževanje

Simboli prikazujejo podatke o sestavi tkanine oblačila in tem, kako jo je treba oprati.

Simbol	Pranje/vrsta tkanine
	<ul style="list-style-type: none"> Normal Wash (Normalno pranje) Cotton, Mixed Fabrics (Bombaž, mešane tkanine)
	<ul style="list-style-type: none"> Easy Care (Enostavna nega) Synthetic, Mixed Fabrics (Sintetika, mešane tkanine)
	<ul style="list-style-type: none"> Special Delicate Wash (Posebno občutljivo pranje) Delicates (Občutljiva oblačila)
	<ul style="list-style-type: none"> Hand Wash Only (Samo ročno pranje) Wool, Silk (Volna, svila)
	<ul style="list-style-type: none"> Ne perite

OPOMBA

- Črte pod simbolom vam dajejo informacije o vrsti tkanine in največji dovoljeni mehanski obremenitvi.

Preverjanje oblačil pred pranjem

- Pri pranju združite večja in manjša oblačila. Najprej vstavite večja oblačila. Večja oblačila naj ne zavzemajo več kot polovico celotne količine perila.
- Ne perite posamičnih kosov oblačil. Dodajte 1–2 podobna kosa, da preprečite nestabilno polnjenje.
- Prepričajte se, da so vsi žepi prazni. Predmeti, kot so žebli, sponke za lase, vžigalice, pisala, kovanci in ključi lahko poškodujejo pralni stroj in vaša oblačila.

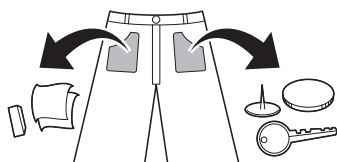

- Občutljiva oblačila (ženske nogavice, nedrčke s kostjo) perite v mreži.
- Zaprite zadrge, kaveljčke in vrvice ter poskrbite, da se ti ne bodo zataknili za druga oblačila.
- Umazanijo in madeže pred pranjem predhodno obdelajte z namakanjem v raztopljeni detergent in krtačenjem, da odstranite umazanijo.
- Preverite gube na prožnem tesnilu (sivo) in odstranite vse majhne predmete.

⚠ POZOR

- Preverite, ali se je perilo zataknilo med vrata in tesnilo, saj se lahko v tem primeru poškoduje.

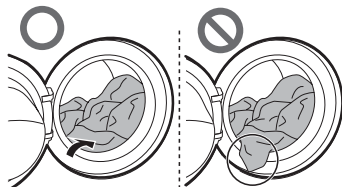

- Kose odstranite iz prožnega tesnila, da preprečite škodo na oblačilih in na tesnilu.

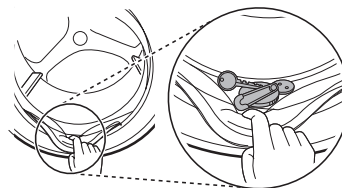

Dodajanje pralnega sredstva in mehčalca



Doziranje pralnega sredstva

- Pralno sredstvo je treba uporabljati v skladu z navodili proizvajalca pralnega sredstva. Izbrati ga je treba glede na vrsto, barvo, umazanost tkanine in temperaturo pranja.
- Če pride do prevelike količine milnice, zmanjšajte količino pralnega sredstva.
- Uporaba preveč detergenta povzroči pretiran nastanek milnate pene, kar se odrazi v slabšem pranju.
- Če uporabljate tekoče pralno sredstvo, sledite smernicam proizvajalca pralnega sredstva.
- Tekoče pralno sredstvo lahko neposredno natočite v glavni dozirni predal, če takoj začnete s ciklom.
- Ne uporabljajte tekočega pralnega sredstva, če uporabljate funkcijo **Delay End (Časovni zamik)** ali ste izbrali možnost **Pre Wash (Predpranje)**, saj se lahko tekočina strdi.
- Uporabo pralnega sredstva bo morda treba prilagoditi glede na temperaturo vode, trdoto vode, velikost in stopnjo umazanosti perila. Za doseganje najboljših rezultatov preprečite prevelike količine milnice.
- Preden izberete pralno sredstvo in temperaturo vode, pogledajte navodila na etiketah oblačil.
- Za posamezno vrsto oblačil izberite primerna pralna sredstva.
 - Tekoče pralno sredstvo je pogosto zasnovano za posebne uporabe, npr. za pranje barvnih, volnenih, občutljivih ali temnih oblačil.
 - Pralno sredstvo v prahu je primerno za vse vrste oblačil.
 - Za boljše rezultate pranja belih in svetlih oblačil uporabite pralno sredstvo v prahu in belilo.
 - Pralno sredstvo se dozira iz dozirnika na začetku pralnega cikla.

OPOMBA

- Ne pustite, da se pralno sredstvo strdi. Na ta način lahko pride do zamašitve, slabe zmogljivosti izpiranja ali vonjav.
- Polna napolnjenost stroja: v skladu s priporočili proizvajalca
- Delna napolnjenost stroja: $\frac{3}{4}$ običajne količine
- Minimalna napolnjenost stroja: $\frac{1}{2}$ količine polnega stroja

Dodajanje pralnega sredstva

- Pralno sredstvo samo za glavno pranje ① → 
- Pralno sredstvo za predpranje ② in glavno pranje ① →  ● 

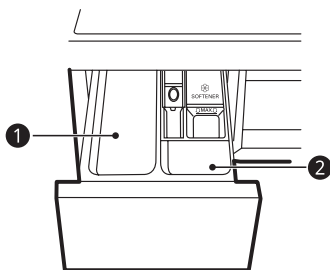

OPOMBA

- Uporabite ustrezno količino pralnega sredstva. Preveč pralnega sredstva, belila ali mehčalca lahko povzroči prelihanje.
- Ko izbirate **Pre Wash (Predpranje)**, količino razdelite na $\frac{1}{3}$ za predpranje in $\frac{2}{3}$ za glavno pranje.

Dodajanje pralnega sredstva v tableti

Za pranje oblačil je na voljo tudi pralno sredstvo v tabletah.

- 1 Odprite vrata in vstavite tablete s pralnim sredstvom v boben.

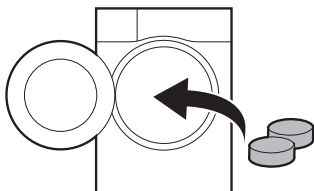

- 2 V boben vstavite perilo in zaprite vrata.

OPOMBA

- Tablet ne dajajte v predal.

Dodajanje mehčalca

- Dodajte mehčalec za perilo do oznake za maksimalno količino polnjenja.

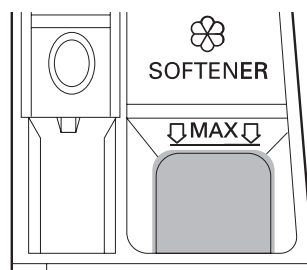

- Dozirni predal nežno zaprite.
- Mehčalec naj ne stoji v dozirnem predalu več kot dva dni. Mehčalec se lahko strdi.
- Mehčalec bo samodejno dodan v zadnjem ciklu izpiranja.
- Ne odpirajte predala, ko se dovaja voda.
- Ne uporabljajte topil (npr. benzena itd.).

OPOMBA

- Če dodate preveč mehčalca – nad maksimalno količino polnjenja – lahko to povzroči zgodnje doziranje mehčalca, kar lahko pusti madeže na oblačilih.
- Mehčalca ne nanašajte neposredno na oblačila, saj lahko povzroči madeže na oblačilih.

Dodajanje mehčalca za vodo

Mehčalec vode, kot je sredstvo za preprečevanje nalaganja vodnega kamna, lahko uporabite za zmanjšanje količine uporabljenega pralnega sredstva na območjih z visoko trdoto vode.

- Najprej dodajte pralno sredstvo in nato še mehčalec vode. Dozirajte v skladu s količino, navedeno na embalaži.

Nadzorna plošča

Funkcije nadzorne plošče

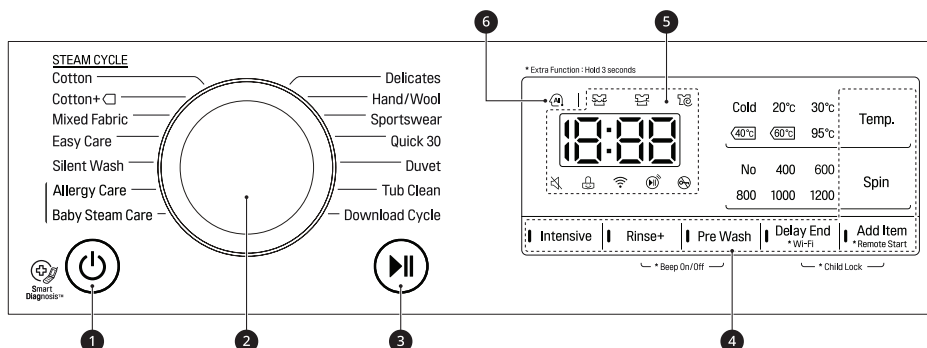

1 Power (vklop) Gumb

- Pritisnite gumb **Power (vklop)** za vklop naprave.

2 Gumb za izbiro programa

- Programi so na voljo glede na vrsto perila.
- Lučka zasveti, ko je izbran program.

3 Start/Pause (Start/Pavza) Gumb

- Za zagon ali pavzo cikla pranja pritisnite gumb **Start/Pause (Start/Pavza)**.
- Za zagon ali začasno ustavitev cikla pranja pritisnite gumb **Start/Pause (Start/Pavza)**.

4 Dodatne možnosti in funkcije

- Za prilagoditev programov po meri lahko uporabite dodatne možnosti in funkcije.
- Za uporabo dodatnih funkcij pritisnite in za 3 sekunde pridržite ustrezen gumb. Na zaslonu zasveti pripadajoči simbol.
- Za uporabo funkcije **Remote Start** glejte razdelek **PAMETNE FUNKCIJE**.
- Omogoča izbiro dodatnih programov in zasveti, ko je izbran.
 - : ta ikona se prikaže, ko ima naprava vzpostavljeno povezavo z domačim omrežjem Wi-Fi.

5 Zaslon

- Na zaslonu so prikazane nastavitve, preostali ocenjeni čas, možnosti in statusna sporočila. Ko je naprava vklopljena, na zaslonu zasvetijo privzete nastavitve.
 - : ko je izbran program, je prikazan privzeti čas za zadevni program. Privzeti čas je mogoče spremeniti glede na izbrano možnost.
 - : ta ikona sveti med pranjem oblačil.
 - : ta ikona sveti med izpiranjem oblačil po zaključenem pralnem programu.
 - : ta ikona sveti med ožemanjem oblačil za odstranjevanje vode iz perila.
 - : kadar sveti ta ikona, vrat ni mogoče odpreti.

6 AI DD



- AI DD  zagotavlja zeleno pranje in centrifugiranje.
-  se aktivira, ko so izbrani in upravljani programi **Cotton (Bombaž)**, **Mixed Fabric (Mešano)** in **Easy Care (Enostavna nega)**.

Tabela programov

Pralni program

Program	Cotton (Bombaž)	Maksimalna količina	Po oceni
Opis	Zagotavlja boljšo zmogljivost z združevanjem različnih gibanj bobna. Uporabite za oblačila obstojnih barv (srajce, spalne srajce, pižame itd.) in količino normalno umazanega bombažnega perila (spodnjega perila).		
Ustrezna temperatura	40 °C (Hladno do 95 °C)		
Maksimalno število vrtljajev	1200 vrt./min.		

Program	Cotton+ (Bombaž+)	Maksimalna količina	Po oceni
Opis	Zagotavlja optimalno učinkovitost pranja velike količine perila z manjšo porabo energije. Uporabite za oblačila obstojnih barv (srajce, spalne srajce, pižame itd.) in količino normalno umazanega bombažnega perila (spodnjega perila).		
Ustrezna temperatura	60 °C (Hladno do 60 °C)		
Maksimalno število vrtljajev	1200 vrt./min.		

Program	Mixed Fabric (Mešano)	Maksimalna količina	3 kg
Opis	Omogoča hkratno pranje različnih tkanin. Uporabite za različne vrste tkanin, razen za posebna oblačila (svilo/občutljiva oblačila, športna oblačila, temna oblačila, volnena oblačila, prevleke za odeje/zaves).		
Ustrezna temperatura	40 °C (Hladno do 60 °C)		
Maksimalno število vrtljajev	1200 vrt./min.		

Program	Easy Care (Enostavna nega)	Maksimalna količina	3 kg
Opis	Primerno za športne srajce, ki jih po pranju ni treba likati. Uporabite za oblačila iz poliamida, akrila, poliestra.		
Ustrezna temperatura	40 °C (Hladno do 60 °C)		
Maksimalno število vrtljajev	1200 vrt./min.		

Program	Silent Wash (Tiho pranje)	Maksimalna količina	3 kg
Opis	Zagotavlja manj hrupa in vibracij ter z uporabo električne energije ponoči prihrani denar. Uporabite za oblačila obstojnih barv (majice, spalne srajce, pižame itd.) in manj umazano belo bombažno perilo (spodnje perilo).		
Ustrezna temperatura	40 °C (Hladno do 60 °C)		
Maksimalno število vrtljajev	1000 vrt./min.		

Program	Allergy Care (Alergijsko pranje)	Maksimalna količina	3 kg
Opis	Pomaga odstraniti alergene, kot so hišne pršice, cvetni prah in dlake.		
Ustrezna temperatura	60 °C		
Maksimalno število vrtljajev	1200 vrt./min.		

Program	Baby Steam Care (Otroška nega s paro)	Maksimalna količina	3 kg
Opis	Zagotavlja nego oblačil z nežnim premikanjem in boljšim delovanjem pare.		
Ustrezna temperatura	60 °C		
Maksimalno število vrtljajev	1000 vrt./min.		

Program	Delicates (Občutljivo)	Maksimalna količina	2 kg
Opis	Primerno za občutljiva oblačila, kot so spodnje perilo, bluže itd.		
Ustrezna temperatura	20 °C (Hladno do 40 °C)		
Maksimalno število vrtljajev	800 vrt./min.		

Program	Hand/Wool	Maksimalna količina	1,5 kg
Opis	Za ročno in strojno pranje občutljivih oblačil, kot so pralna volna, spodnje perilo, obleke itd. (Uporabite pralno sredstvo za volnena oblačila, primerna za strojno pranje). Program uporabite za volnena, svilena oblačila, oblačila za ročno pranje, občutljiva oblačila in perilo, ki se zlahka poškoduje.		
Ustrezna temperatura	30 °C (Hladno do 40 °C)		
Maksimalno število vrtljajev	800 vrt./min.		

Program	Sportswear (Športna oblačila)	Maksimalna količina	2 kg
Opis	Primerno za posebna oblačila, kot so športna oblačila in oblačila za uporabo na prostem. Uporabite za Coolmax, gore-tex, flis in sympatex.		
Ustrezna temperatura	40 °C (Hladno do 40 °C)		
Maksimalno število vrtljajev	800 vrt./min.		

Program	Quick 30 (Hitro 30)	Maksimalna količina	2 kg
Opis	Omogoča hiter pralni čas za manjše polnjenje in rahlo umazana oblačila.		
Ustrezna temperatura	20 °C (Hladno do 40 °C)		
Maksimalno število vrtljajev	1200 vrt./min.		

Program	Duvel (Posteljina)	Maksimalna količina	1 kos perila
Opis	Za velike kose, kot so prevleke za postelje, vzglavnike, pregrinjala za kavč itd. Uporabite za bombažno posteljnino, razen za posebna oblačila (občutljiva, volnena, svilena itd.) s polnilom: prešite odeje, vzglavnike, odeje, pregrinjala za kavč z malo polnila.		
Ustrezna temperatura	Hladno (Hladno do 40 °C)		
Maksimalno število vrtljajev	1000 vrt./min.		

Program	Tub Clean (Čiščenje bobna)
Opis	To je posebna funkcija za čiščenje notranjosti naprave.

Program	Download Cycle (Prenos programa)	Maksimalna količina	1 kos perila
Opis	Program Download Cycle (Prenos programa) vam omogoča prenos novih in posebnih pralnih programov za pralni stroj s pomočjo pametnega telefona. Privzeti program je na Rinse (Izpiranje) + Spin (Centrifuga) .		
Ustrezna temperatura	-		
Maksimalno število vrtljajev	1200 vrt./min.		

OPOMBA

- Izberite ustrezno temperaturo pranja in stopnjo hitrosti ožemanja za zelene programe.
- Pri pranju bodite vedno pozorni na etiketo za vzdrževanje oblačil.
- Dejansko največje število vrtljajev se lahko razlikuje glede na model, program in količino perila.

Dodatne možnosti

Program	Pre Wash (Predpranje)	Delay End (Časovni zamik)	Add Item (Dodaj predmet)	Rinse+ (Izpiranje+)	Intensive (Intenzivno)
Cotton (Bombaž)	●	●	●	●	●
Cotton+(Bombaž+)	●	●	●	●	
Mixed Fabric (Mešano)	●	●	●	●	●
Easy Care (Enostavna nega)	●	●	●	●	●
Silent Wash (Tiho pranje)		●	●	●	●
Allergy Care (Alergijsko pranje)		●	●	●	●
Baby Steam Care (Otroška nega s paro)		●	●	●	●
Delicates (Občutljivo)		●	●	●	●
Hand/Wool		●	●	●	●
Sportswear (Športna oblačila)		●	●	●	●
Quick 30 (Hitro 30)	●	●	●	●	●
Duvet (Posteljnina)		●	●	●	●
Tub Clean (Čiščenje bobna)					
Download Cycle (Prenos programa)		●	●	●	

* Ta možnost je samodejno vključena v program in je ni mogoče preklicati.

Podatki o porabi

Glavni programi pranja

F*WN*						
Program	Temp. (°C)	Količina oblačil (kg)	Trajanje (h:mm)	Voda (l)	Energija (kWh)	Preostala vlaga (%)
Cotton+ (Bombaž+) □*	60°C	7	03:43	41	0,77	53
	60°C	3,5	03:43	37	0,49	53
	40°C	3,5	03:27	37	0,49	53

* Standarden program za bombaž je **Cotton+ (Bombaž+)** □, 60°C maksimalna količina, **Cotton+ (Bombaž+)** □, 60°C polovična količina in **Cotton+ (Bombaž+)** 40°C polovična količina v skladu s predpisi (EU) No. 1061/2010 in EN 60456.

OPOMBA

- Rezultati preskusa so odvisni od tlaka vode, trdote vode, vhodne temperature vode, sobne temperature, vrste in količine perila, vrste in količine pralnega sredstva, ki ga uporabljate, nihanja v glavnem električnem napajanju ter izbranih dodatnih možnosti.
- Priporočeno je nevtravno pralno sredstvo.
- Dejanska temperatura pranja se lahko razlikuje od temperature pralnih programov, navedenih v tabeli.

Dodatne možnosti in funkcije

Za prilagoditev programov po meri lahko uporabite dodatne možnosti in funkcije.

Rinse (Izpiranje)

To možnost uporabite za izbiro števila izpiranj s pritiskom na gumb **Rinse+ (Izpiranje+)**. Ta možnost je priporočljiva za osebe z alergijami na pralna sredstva.

Rinse+ (Izpiranje+)

Uporabite to možnost za dodajanje enega izpiranja.

Pre Wash (Predpranje)

Uporabite to možnost za pranje zelo umazanih oblačil.

- 1 Pritisnite gumb za **Power (vklop)**.
- 2 Izberite pralni program.
- 3 Pritisnite gumb za **Pre Wash (Predpranje)**.
- 4 Pritisnite gumb za **Start/Pause (Start/Pavza)**.

Intensive (Intenzivno)

Uporabite to možnost za pranje normalno in zelo umazanih oblačil.

- 1 Pritisnite gumb za **Power (vklop)**.
- 2 Izberite pralni program.
- 3 Pritisnite **Intensive (Intenzivno)** gumb za 3 sekunde.
- 4 Pritisnite gumb za **Start/Pause (Start/Pavza)**.

Delay End (Časovni zamik)

Uporabite to funkcijo, da se naprava samodejno zažene in zaključi cikel po določenem časovnem intervalu.

- 1 Pritisnite gumb za **Power (vklop)**.
- 2 Izberite pralni program.
- 3 Pritisnite gumb **Delay End (Časovni zamik)** za nastavitev zelenega časa.
- 4 Pritisnite gumb za **Start/Pause (Start/Pavza)**.

OPOMBA

- Čas zamika je čas do konca programa in ne do začetka. Dejanski čas delovanja se lahko razlikuje glede na temperaturo vode, polnjenje in druge dejavnike.
- Za preklic funkcije pritisnite gumb **Power (vklop)**.
- Pri tej funkciji ne uporabljajte tekočega pralnega sredstva.

Wi-Fi

Kadar je vzpostavljena povezava WLAN, je na nadzorni plošči osvetljena ikona **Wi-Fi**.

Add Item (Dodaj predmet)

To možnost uporabite za dodajanje ali odvzemanje perila po začetku pralnega programa.

- 1 Pritisnite gumb **Add Item (Dodaj predmet)**, ko sveti LED-lučka.
- 2 Ko se vrata samodejno odklenejo, jih odprite.
- 3 Odstranite ali dodajte perilo.
- 4 Zaprite vrata in pritisnite gumb **Start/Pause (Start/Pavza)**.

OPOMBA

- Zaradi varnostnih razlogov vrata ostanejo zaklenjena, ko je raven ali temperatura vode v bobnu visoka. V tem času ni mogoče dodajati perila.

Temp.

To možnost uporabite za izbor temperature pranja in izpiranja v kombinaciji z izbranim programom. Ta gumb pritisnite, dokler ni osvetljena zelena nastavitev. Za vsa izpiranja se uporablja hladna voda iz pipe.

- Izberite temperaturo vode, ki je primerna za perilo, ki ga perete. Za najboljše rezultate upoštevajte navodila na etiketi za vzdrževanje oblačila.

Spin (Centrifuga)

To možnost uporabite za spremembo moči centrifuge. Pritisnite gumb **Spin (Centrifuga)**, da spremenite hitrost.

- 1 Pritisnite gumb za **Power (vklop)**.
- 2 Izberite pralni program.
- 3 Pritisnite gumb **Spin (Centrifuga)**, da izberete število vrtljajev.
- 4 Pritisnite gumb za **Start/Pause (Start/Pavza)**.

OPOMBA

- Ko izberete **No (Ne)**, se bo še vedno vrtil za kratek čas za hitro ožemanje.

Beep On/Off

Ta funkcija deluje le med delovanjem naprave.

- Hkrati pritisnite in pridržite gumba **Rinse+ (Izpiranje+)** in **Pre Wash (Predpranje)** za 3 sekunde, da nastavite to funkcijo.

OPOMBA

- Ko je ta funkcija nastavljena, ostane nastavitev v pomnilniku, tudi ko je napajanje izključeno.
- Če želite izklopiti pisk, ponovite ta postopek.

Child Lock (Varovalo za otroke)

To funkcijo uporabite za onemogočenje krmilnikov. S to funkcijo lahko otrokom preprečite, da bi spreminjali cikle ali upravljali z napravo.

OPOMBA

- Ko je nastavljena ta funkcija, so zaklenjeni vsi gumbi, razen gumba **Power (vklop)**.
- Ko so krmilniki zaklenjeni, sta med pranjem na zaslonu izmenično prikazana **CL** in preostali čas, medtem ko je ključavnica za otroke aktivirana.
- Izklop napajanja ne ponastavi funkcije. Da lahko dostopate do drugih funkcij, morate to funkcijo najprej deaktivirati.



Zaklepanje nadzorne plošče

- 1 Vklopite napajanje.
- 2 Pritisnite in pridržite gumba **Delay End (Časovni zamik)** in **Add Item (Dodaj predmet)** za 3 sekunde, da aktivirate to funkcijo.
 - Oglasil se bo pisk in na zaslonu se bo prikazal **CL**.

Odklepanje nadzorne plošče

- 1 Vklopite napajanje.
- 2 Pritisnite in pridržite gumba **Delay End (Časovni zamik)** in **Add Item (Dodaj predmet)** za 3 sekunde, da deaktivirate to funkcijo.

Uporaba aplikacije LG SmartThinQ

Ta funkcija je na voljo le pri modelu z logotipom  ali .

Pred uporabo LG SmartThinQ

- 1 Preverite razdaljo med napravo in brezžičnim usmerjevalnikom (omrežje WLAN).
 - Če je razdalja med napravo in brezžičnim usmerjevalnikom prevelika, postane moč signala šibka. Morda traja dolgo časa, da se registrirate, ali pa je namestitev aplikacije neuspešna.
- 2 Na svojem pametnem telefonu izklopite **mobilne podatke** ali **celične podatke**.

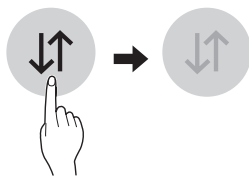

- 3 Povežite vaš mobilni telefon z brezžičnim rutarjem.

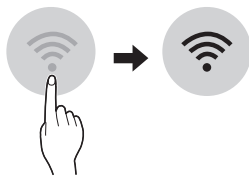

OPOMBA

- Za potrditev povezave Wi-Fi preverite, ali na nadzorni plošči sveti ikona **Wi-Fi** .
- Naprava podpira samo omrežje 2,4 GHz Wi-Fi. Da preverite frekvenco vašega omrežja, stopite v stik z dobaviteljem vaše internetne storitve ali se sklicujte na priložnik o vašem brezžičnem usmerjevalniku.
- **LG SmartThinQ** ne odgovarja za napake v delovanju omrežja, niti za ostale okvare ali težave glede omrežne povezave.

- Če se naprava s težavo poveže z omrežjem Wi-Fi, je mogoče preveč oddaljena od usmerjevalnika. Kupite brezžični Wi-Fi repetitor za podaljšanje dometa in izboljšanje moči signala Wi-Fi.
- Povezave z omrežjem Wi-Fi morda ni mogoče vzpostaviti ali pa je ta morda zaradi domačega omrežnega okolja prekinjena.
- Odvisno od parametrov, ki jih določa ponudnik internetnih storitev, omrežna povezava morda ne bo pravilno delovala.
- Stanje brezžičnega omrežja lahko tudi upočasnjuje delovanje storitve.
- Naprava ne more biti registrirana zaradi težav s prenosom brezžičnega signala. Izklopite napravo in počakajte približno minuto, preden ponovno poskusite. Če je omogočen požarni zid na vašem brezžičnem rutarju, ga onemogočite ali k njemu dodajte izjemo.
- Če je omogočen požarni zid na vašem brezžičnem rutarju, ga onemogočite ali k njemu dodajte izjemo.
- Ime brezžičnega omrežja (SSID) mora biti kombinacija angleških črk in števil. (Ne uporabljajte posebnih znakov)
- Vmesnik za uporabnika pametnega telefona (UI) se lahko razlikuje glede na mobilni operacijski sistem (OS) in izdelovalca.
- Če je varnostni protokol usmerjevalnika nastavljen na **WEP**, morda ne bo mogoče vzpostaviti omrežja. Prosimo, da ga spremenite v drug varnosti protokol (priporočen je **WPA2**) in izdelek ponovno registrirajte.

Namestitev LG SmartThinQ

Aplikacijo **LG SmartThinQ** poiščite v trgovini Google Play & Apple App na pametnem telefonu. Sledite napravam za prenos in namestitev aplikacije.

Wi-Fi funkcija

Z napravo lahko komunicirate preko pametnega telefona in pri tem uporabite priročne pametne funkcije.

Cikel pranja (Remote Start, Download Cycle (Prenos programa))

Nastavite ali prenesite priključeni cikel in uporabite oddaljeni nadzor.

Tub Clean (Čiščenje bobna) Coach (Pomočnik)

Ta funkcija prikazuje preostalo število ciklov do zagona cikla **Tub Clean (Čiščenje bobna)**.

Spremljanje porabe energije

Preverite, koliko električne energije so porabili nedavno uporabljeni cikli ter mesečno povprečje.

Smart Diagnosis

Ta funkcija omogoča uporabne informacije za diagnosticiranje in odpravljanje težav pri posameznem načinu uporabe.

Nastavitve

Na voljo so različne funkcije.

Opozorilo

Ta funkcija obvešča o statusnem sporočilu, da lahko uporabnik prepozna stanje naprave. Obvestila so sprožena, tudi če je aplikacija **LG SmartThinQ** izklopljena.

OPOMBA

- Če zamenjate brezžični usmerjevalnik, ponudnika internetne storitve ali geslo, registrirano napravo izbršite iz aplikacije **LG SmartThinQ** in ponovite registracijo.
- Aplikacija je predmet sprememb za izboljšanje naprave, o katerih vas ne bomo v naprej obveščali.
- Funkcije se pri različnih modelih razlikujejo.

Oddaljena uporaba naprave

Remote Start

Za upravljanje svoje naprave na daljavo uporabite pametni telefon. Prav tako lahko spremljate delovanje cikla in tako izveste, kako dolgo bo cikel še trajal.

Uporaba te funkcije

- 1 Pritisnite gumb za **Power (vklop)**.
- 2 Perilo zložite v bobnen.

- 3 Pritisnite in za 3 sekunde pridržite gumb **Remote Start**, da omogočite to funkcijo.

- 4 Zaženite cikel preko aplikacije **LG SmartThinQ** na vašem pametnem telefonu.

OPOMBA

- Ko je ta funkcija omogočena, lahko zaženete cikel **LG SmartThinQ** v aplikaciji pametnega telefona. Če se cikel ne zažene, bo naprava počakala z zagonom cikla, dokler je ne izklopite na daljavo v aplikaciji oziroma dokler funkcija ni onemogočena.
- Ko je funkcija vklopljena, se vrata samodejno zaklenejo.

Onemogočenje te funkcije

Ko je ta funkcija aktivirana, pritisnite in za 3 sekunde pridržite gumb **Remote Start**, da onemogočite to funkcijo. To funkcijo je treba izklopiti, da lahko napravo uporabljate ročno.

Download Cycle (Prenos programa)

Prenesite nov in poseben cikel, ki ni vključen v osnovne cikle naprave.

V pomnilnik uspešno registriranih naprav lahko prenesete veliko posebnih ciklov, ki so posebej zasnovani za optimalnejšo uporabo.

Naenkrat je v napravi lahko shranjen le en cikel.

Cikel, ki ga prenesete, se shrani v pomnilniku naprave in ostane shranjen dokler ne prenesete novega cikla.

Specifikacije brezžičnega modula LAN

Model	LCW-004
Frekvenčni obseg	2412 do 2472 MHz
Izhodna moč (maks.)	IEEE 802.11b:17.82 dBm IEEE 802.11g:17.72 dBm IEEE 802.11n:16.61 dBm

Brezžična funkcija različica S/W: V 1.0

Za zaščito uporabnika mora biti ta naprava nameščena tako, da bo med uporabnikom in napravo vsaj 20 cm prostora.

Izjava o skladnosti





Družba LG Electronics s tem izjavlja, da je radijska oprema Pralni stroj v skladu z Direktivo 2014/53/EU. Celotno besedilo EU izjave o skladnosti je na voljo na naslednjem spletnem naslovu:

<http://www.lg.com/global/support/cedoc/cedoc#>
LG Electronics European Shared Service Centre
B.V.

Krijgsman 1
1186 DM Amstelveen
The Netherlands

Smart Diagnosis s pomočjo pametnega telefona

Ta funkcija je na voljo le pri modelu z logotipom  ali .

Uporabite to funkcijo, če v primeru motenj ali težav pri delovanju naprave potrebujete natančno diagnozo s strani informacijskega centra za stranke LG Electronics.

Te funkcije ni mogoče aktivirati, dokler naprave ne povežete na napajanje. Če ne morete vklopiti naprave, boste morali težavo odpraviti brez uporabe te funkcije.

Poraba energije v stanju pripravljenosti

Poraba energije v stanju pripravljenosti	0,5 W
Poraba energije v omrežnem stanju pripravljenosti	2,0 W
Časovno obdobje, po katerem funkcija upravljanja porabe energije ali podobna funkcija samodejno preklopi opremo v stanje pripravljenosti in/ali izključenosti ter/ali omrežno stanje pripravljenosti	20 min.

Informacije o obvestilu o odprtokodni programski opremi

Če želite pridobiti izvorno kodo z licencami GPL, LGPL, MPL in z drugimi odprtokodnimi licencami, ki jo vsebuje ta izdelek, obiščite spletno mesto <http://opensource.lge.com>.

Poleg izvorne kode so za prenos na voljo še vsi omenjeni licenčni pogoji, zavrnitve jamstva in obvestila o avtorskih pravicah.

LG Electronics vam odprto kodo zagotovi tudi na CD-ROM-u na zahtevo preko elektronske pošte na naslov opensource@lge.com ob plačilu zneska, ki pokriva stroške tovrstne distribucije (kot so stroški nosilca, pošiljanja in obdelave). Ta ponudba velja tri leta od zadnje odpreme tega izdelka. Ta ponudba velja za vse, ki prejmejo te informacije.

Uporaba funkcije Smart Diagnosis

Smart Diagnosis prek informacijskega centra za stranke

Uporabite to funkcijo, če v primeru motenj ali težav pri delovanju naprave potrebujete natančno diagnozo informacijskega centra za stranke LG Electronics. To funkcijo uporabite samo za stopanje v stik s pooblaščenim serviserjem in ne med običajnim delovanjem.

- 1 Pritisnite gumb **Power (vklop)**, da vklopite napravo.
 - Ne pritiskajte drugih gumbov.
- 2 Ko vam je to naročeno s strani klicnega centra, postavite mikrofona telefona blizu ikone **Smart Diagnosis**.

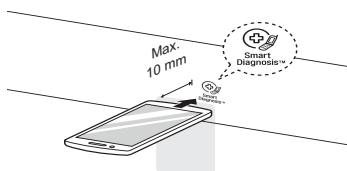

- 3 Pritisnite in pridržite gumb **Temp.** za 3 sekunde.
- 4 Telefon držite na mestu, dokler se ne konča tonski prenos. Prikaže se preostali čas za prenos podatkov.
 - Za najboljše rezultate ne premikajte telefona, medtem ko se toni prenašajo.
 - Če predstavnik klicnega centra ne bo mogel prejeti natančnega zapisa podatkov, boste morda morali poskusiti znova.
- 5 Ko se odštevanje konča in se toni ustavijo, nadaljujte pogovor s predstavnikom klicnega centra, ki vam bo lahko pomagal s prenesenimi informacijami za analizo.

OPOMBA

- Funkcija je odvisna od kakovosti lokalnega klica.

- S klicem z domačega telefona boste izboljšali učinkovitost komunikacije in lahko dobili boljše storitve.
- Če je prenos podatkov te funkcije pomanjkljiv zaradi nizke kakovosti klica, morda ne boste dobili najboljše diagnostične storitve.

⚠ OPOZORILO

- Pred čiščenjem napravo izklopite, da se izognete nevarnostim električnega udara. Neupoštevanja tega opozorila lahko povzroči hude telesne poškodbe, požar, električni udar ali smrt.
- Za čiščenje naprave nikoli ne uporabljajte kemikalij, abrazivnih čistil ali topil. Ti lahko poškodujejo površino.

Čiščenje po vsakem pranju

Nega po pranju

- Ko je pralni cikel končan, obrišite vrata in tesnilo vrat, da odstranite vlago.
- Vrata pustite nekoliko odprta, da se posuši notranjost bobna.
- Napravo obrišite s suho krpo, da odstranite vso vlago.

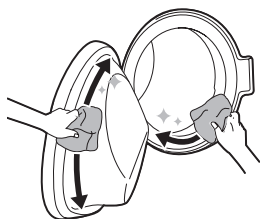

⚠ OPOZORILO

- Ne poskušajte ločiti plošč ali razstaviti naprave. Pri upravljanju naprave s pomočjo nadzorne plošče ne uporabljajte nobenih ostrih predmetov.

Čiščenje notranjosti

- Za brisanje okoli odprtine vrat in stekla vrat uporabljajte brisačo ali mehko krpo.
- Oblačila iz naprave vedno odstranite takoj po končanem ciklu. Puščanje mokrih oblačil v napravi lahko povzroči gubanje, prenos barve ali vonjave.

⚠ OPOZORILO

- Vrata naprave pustite odprta, da se notranjost bobna posuši, vendar le, če je to varno in so otroci pod nadzorom.

Čiščenje zunanosti

Ustrezna nega naprave podaljšuje njeno življenjsko dobo.

Zunanost

- Morebitna razlitja nemudoma obrišite z vlažno krpo.
- Obrišite z vlažno krpo in nato s suho krpo, da na zglobnih ali režah ohišja ni več vlage.
- Površine ali zaslona ne pritiskajte z ostrimi predmeti.

Vrata

- Umijte z vlažno krpo zunaj in znotraj, nato obrišite s suho krpo.

Periodično čiščenje naprave

Tub Clean (Čiščenje bobna)

To funkcijo uporabite za čiščenje notranjosti naprave.

Ta program porabi večjo količino vode pri višji hitrosti centrifuge. To funkcijo zaženite enkrat mesečno (po potrebi lahko tudi večkrat), da odstranite ostanke pralnega sredstva in druge ostanke.

- 1 Iz naprave odstranite vsa oblačila ali kose in zaprite vrata.
- 2 Odprite dozimi predal in dodajte prašek za preprečevanje nabiranja vodnega kamna v glavni prekat za pranje.
 - Tablete dajte v boben.
- 3 Dozimi predal počasi zaprite.
- 4 Vključite napajanje in izberite **Tub Clean (Čiščenje bobna)**.
 - Na zaslonu se bo izpisalo **ECU**.
- 5 Za zagon pritisnite gumb **Start/Pause (Start/Pavza)**.
- 6 Ko je program zaključen, pustite vrata nekaj časa odprta, da se tesnilo in steklo vrat ustrezno osušita.

⚠ OPOZORILO

- Vrata naprave pustite odprta le, če so otroci pod nadzorom.

Čiščenje filtra dotoka vode

Filter dotoka vode zbira apnenec ali majhne delce v vodi, ki teče do naprave. Filter dotoka vode redno čistite.

OPOMBA

- Zaprite vodovodno pipo naprave, če stroja ne nameravate uporabljati dalj časa (npr. med dopustom), še posebej, če v neposredni bližini ni talnega odtoka (kanala).
 - Kadar v dozimi predal ne doteka voda, se na nadzorni plošči prikaže sporočilo o napaki **IE**.
 - Če je voda zelo trda ali vsebuje sledi vodnega kamna, se lahko filter dotoka vode zamaši.
- 1 Zaprite pipo za vodo in odvijte cev za dovod vode.

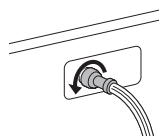

- 2 Filter očistite z zobno ščetko s srednje trdimi ščetinami.

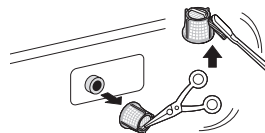

Čiščenje filtra odtočne črpalke

Odtočni filter zbira vlakna in majhne predmete, ki ostanejo v perilu. Redno preverjajte, ali je filter čist, da zagotovite nemoteno delovanje naprave.

Pred čiščenjem filtra odtočne črpalke počakajte, da se voda ohladi. V nujnih primerih odprite vrata ali izvedite evakuacijo v sili.

- 1 Napravo izklopite iz električnega omrežja.
- 2 Odprite vrhni pokrovček in izvlecite cev.

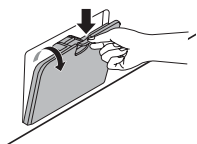

- 3 Odvijte odtočni zamašek ❶ in nato izpraznite vodo. Počasi odvijte filter odtočne črpalke ❷, da izpraznite vodo in odstranite majhne predmete.

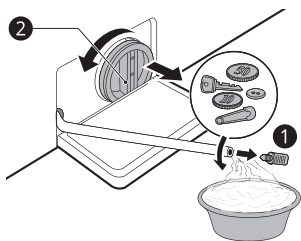

- 4 Po čiščenju filtra odtočne črpalke filter izvlecite in vstavite odtočni zamašek.
- 5 Zaprite vrhni pokrovček.

⚠ POZOR

- Pri praznjenju bodite previdni, saj je voda lahko vroča.
- Enkrat mesečno zaženite program za čiščenje bobna (po potrebi lahko tudi večkrat), da odstranite odvečno pralno sredstvo in druge ostanke.

Čiščenje dozirnega predala

V dozirnem predalu se lahko nabirajo pralna sredstva in mehčalec. Odstranite predal in njegove komponente ter enkrat ali dvakrat mesečno preverite, ali se je v predalu nabralo kaj pralnega sredstva ali mehčalca.

- 1 Odstranite predal za doziranje pralnega sredstva tako, da ga povlečete naravnost ven, dokler se ne ustavi.
 - Odstranite predal, tako da pritisnete gumb za sprostitvev na notranji strani predala za pralno sredstvo.

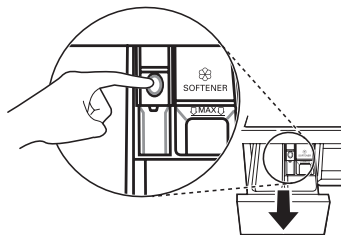

- 2 Odstranite ostanke pralnega sredstva in mehčalca.
 - Predal in njegove komponente sperite s toplo vodo, da odstranite ostanke pralnega sredstva in mehčalca. Predal očistite le z vodo. Predal in njegove komponente osušite z mehko krpo ali brisačo.
- 3 Za čiščenje odprtine predala uporabite krpo ali malo nekovinsko ščetko.
 - Odstranite vse ostanke z zgornjega in spodnjega dela predala.
- 4 Vlago s predala za pralno sredstvo obrišite z mehko krpo ali brisačo.
- 5 Komponente predala ponovno sestavite in predal vstavite nazaj v napravo.

Preden pokličete servis

Delovanje naprave lahko povzroči napake in okvare. V naslednji tabeli so navedeni možni vzroki in opombe za odpravljanje sporočila o napaki ali okvare. Večino težav lahko odpravite sami, s čimer prihranite čas in denar, saj vam ni treba klicati servisnega centra LG Electronics. Naslednja tabela vam bo v pomoč pri odpravljanju težav.

Sporočila o napakah

Naprava je opremljena s samodejnim sistemom spremljanja napak za odkrivanje in diagnosticiranje težav v zgodnji fazi. Če ta naprava ne deluje pravilno ali sploh ne deluje, preverite naslednjo tabelo, šele nato pokličite servisni center LG Electronics.

Stanje	Možen vzrok in rešitev
IE NAPAKA DOVODA	Oskrba z vodo na tej lokaciji ni zadostna. Voda ne vstopi v napravo oziroma vstopa zelo počasi. <ul style="list-style-type: none"> Preverite ostale pipe v hiši.
	Pipa za oskrbo z vodo ni popolnoma odprta. Voda ne vstopi v napravo oziroma vstopa zelo počasi. <ul style="list-style-type: none"> Pipo odprite do konca.
	Vodovodna cev za vodo je prepognjena. <ul style="list-style-type: none"> Cev poravnajte ali ponovno namestite dovodno cev za vodo.
	Filter vodovodne cevi je zamašen. <ul style="list-style-type: none"> Preverite in očistite filter dovodne cevi.
	Če se v cevi z ventilom aqua stop pojavi uhajanje vode, se indikator obarva rdeče. <ul style="list-style-type: none"> Zamenjajte cev z ventilom aqua stop.
IE NAPAKA ODVODA VODE	Odtočna cev je prepognjena ali zamašena. Voda iz naprave ne odteka ali odteka zelo počasi. <ul style="list-style-type: none"> Očistite in poravnajte odtočno cev.
	Odtočni filter je zamašen. <ul style="list-style-type: none"> Preverite in očistite odtočni ventil.
UE NAPAKA NEURAVNOTEŽENOSTI	Naprava ima sistem, ki zaznava in popravlja neuravnoteženost naprave. <ul style="list-style-type: none"> Perilo je lahko ob koncu cikla preveč mokro, zato ga prerazporedite, da omogočite ustrezno centrifugiranje. Zaprite vrata in pritisnite gumb Start/Pause (Start/Pavza). Centrifugiranje se lahko začne z nekaj zamika, pred začetkom pa morajo biti zaklenjena tudi vrata.
	Količina perila je premajhna. Sistem lahko ustavi centrifugiranje ali celo povsem prekine cikel centrifugiranja, če so v napravi posamezni težki kosi (npr. kopalnični predpražniki, kopalne halje itd.). <ul style="list-style-type: none"> Dodajte enega ali dva podobna kosa perila, da uravnotežite obremenitev. Zaprite vrata in pritisnite gumb Start/Pause (Start/Pavza). Centrifugiranje se lahko začne z nekaj zamika, pred začetkom pa morajo biti zaklenjena tudi vrata.

Stanje	Možen vzrok in rešitev
dE dE1 dE2 dE4 NAPAKA VRAT	Okvare senzorja vrat <ul style="list-style-type: none"> Obrnite se na servisni center LG Electronics. Številka lokalnega servisnega centra je na voljo na garancijski kartici.
EE KONTROLNA NAPAKA	To je krmilna napaka. <ul style="list-style-type: none"> Izklopite napajalni vtič in pokličite serviserja.
LE NAPAKA ZAKLENJENEGA MOTORJA	Preobremenitev motorja <ul style="list-style-type: none"> Počakajte približno 30 minut, da se motor ohladi in nato ponovno zaženite cikel.
FE NAPAKA PRELIVANJA	Do preliva vode pride zaradi okvarjenega vodnega ventila. <ul style="list-style-type: none"> Zaprte vodovodno pipo. Izklopite napajalni vtič. Pokličite servis.
PE NAPAKA SENZORJA TLAKA	Okvare senzorja za raven vode. <ul style="list-style-type: none"> Zaprte vodovodno pipo. Izklopite napajalni vtič. Pokličite servis.
LS NAPAKA SENZORJA TRESLJAJEV	Okvare senzorja tresljajev <ul style="list-style-type: none"> Pokličite servis.
FF NAPAKA ZARADI ZAMRZOVANJA	Ali je dovodna/odvodna cev ali odvodna črpalka zamrznjena? <ul style="list-style-type: none"> V boben nalijte toplo vodo, da odtalite odtočno cev in odtočno črpalko. Dovodno cev pokrijte z mokro in toplo brisačo.
RE UHAJANJE VODE	Voda uhaja. <ul style="list-style-type: none"> Pokličite servis.
PF IZPAD ELEKTRIČNE ENERGIJE	Prišlo je do izpada električne energije v napravi. <ul style="list-style-type: none"> Ponovno zaženite cikel.



Hrup, ki ga lahko slišite

Stanje	Možen vzrok in rešitev
Rožljajoč in žvenketajoč zvok	Tujki, kot so ključi, kovanci ali varnostne zaponke, so morda v bobnu. <ul style="list-style-type: none"> Ustavite napravo in preglejte, ali so v bobnu tujki. Če je hrup prisoten tudi po ponovnem zagonu naprave, pokličite servis.
Udarjajoč zvok	Prevelike količine perila lahko proizvajajo udarjajoč zvok. To je običajno normalno. <ul style="list-style-type: none"> Če se zvok nadaljuje, je naprava verjetno nestabilna. Ustavite in prerazporedite perilo.
	Perilo je lahko neuravnoteženo. <ul style="list-style-type: none"> Ustavite cikel in prerazporedite perilo, ko se vrata odklenejo.

Stanje	Možen vzrok in rešitev
Vibrirajoč zvok	Embalaža ni odstranjena. <ul style="list-style-type: none"> • Odstranite embalažo.
	Perilo je lahko neenakomerno porazdeljeno po bobnu. <ul style="list-style-type: none"> • Ustavite cikel in prerazporedite perilo, ko se vrata odklenejo.
	Vse izravnalne nogice ne stojijo enakomerno in trdno na tleh. <ul style="list-style-type: none"> • Glejte razdelek Poravnava naprave, da poravnate napravo.
	Tla niso dovolj trdna. <ul style="list-style-type: none"> • Preverite, ali so tla trdna in se ne upogibajo. Za izbor ustrezne lokacije glejte razdelek Zahteve mesta za namestitve.

Delovanje

Stanje	Možen vzrok in rešitev
Voda uhaja.	Hišne odtočne cevi so zamašene. <ul style="list-style-type: none"> • Odmašite odtočno cev. Po potrebi se obrnite na vodovodnega inštalaterja.
	Uhajanje povzroča neustrezna namestitvev odtočne cevi oziroma zamašena odtočna cev. <ul style="list-style-type: none"> • Očistite in poravnajte odtočno cev. Redno preverjajte in čistite odtočni ventil.
Naprava ne deluje.	Nadzorna plošča se je izklopila zaradi neaktivnosti. <ul style="list-style-type: none"> • To je normalno. Pritisnite gumb Power (vklop) za vklop naprave.
	Naprava ni priključena v električno omrežje. <ul style="list-style-type: none"> • Preverite, ali je kabel čvrsto priključen v vtičnico.
	Dovajanje vode je izklopljeno. <ul style="list-style-type: none"> • Popolnoma odprite pipo za dovod vode.

Stanje	Možen vzrok in rešitev
Naprava ne deluje.	Krmilni elementi niso pravilno nastavljeni. <ul style="list-style-type: none"> Preverite, ali je cikel pravilno nastavljen. Zaprite vrata in pritisnite gumb Start/Pause (Start/Pavza).
	Vrata so odprta. <ul style="list-style-type: none"> Zaprite vrata in se prepričajte, da ni pod vrati ničesar zatakajeno, kar bi preprečevalo popolno zapiranje vrat.
	Prekinjevalec električnega tokokroga se je sprožil/varovalka je pregorela. <ul style="list-style-type: none"> Preverite prekinjevalec električnega tokokroga/varovalke. Zamenjajte varovalke oziroma ponastavite prekinjevalec. Naprava mora biti priključena na namenski odsek tokokroga. Ko je napajanje ponovno vzpostavljeno, se bo cikel nadaljeval od mesta, kjer je bil prekinjen.
	Krmilnik je treba ponastaviti. <ul style="list-style-type: none"> Pritisnite gumb Power (vklop), nato ponovno izberite želeni program in pritisnite gumb Start/Pause (Start/Pavza).
	Po nastavitvi cikla niste pritisnili gumba Start/Pause (Start/Pavza). <ul style="list-style-type: none"> Pritisnite gumb Power (vklop), nato ponovno izberite želeni program in pritisnite gumb Start/Pause (Start/Pavza). Naprava se izklopi, če v 15 minutah ne pritisnete gumba Start/Pause (Start/Pavza).
	Zelo nizek tlak vode. <ul style="list-style-type: none"> Preverite drugo pipo v hiši in se prepričajte, da je tlak vode v gospodinjstvu ustrezen.
	Naprava segreva vodo ali ustvarja paro. <ul style="list-style-type: none"> Med določenimi cikli se lahko boben začasno ustavi, medtem ko se voda varno segreva na nastavljeno temperaturo.
Gumbi morda ne delujejo pravilno.	Po zagonu naprave zaradi varnostnih razlogov vrat ni mogoče odpreti. <ul style="list-style-type: none"> Preverite, ali sveti ikona . Ko ikona Door Lock ugasne, lahko vrata varno odprete.
Vrat ni mogoče odpreti.	Po zagonu naprave zaradi varnostnih razlogov vrat ni mogoče odpreti. <ul style="list-style-type: none"> Preverite, ali ikona  sveti. Vrata lahko varno odprete, ko ikona  ugasne.
Naprava se ne napolni pravilno.	Filter zamašen. <ul style="list-style-type: none"> Preverite, ali so filtri na polnilnih ventilih zamašeni.
	Dovodne cevi so lahko prepognjene. <ul style="list-style-type: none"> Prepričajte se, da dovodne cevi niso prepognjene ali zamašene.
	Nezadostna oskrba z vodo. <ul style="list-style-type: none"> Prepričajte se, da sta pipi za toplo in hladno vodo v celoti odprti.
	Dovodni cevi za hladno in toplo vodo sta zamenjani. <ul style="list-style-type: none"> Preverite priključke dovodne cevi.

Stanje	Možen vzrok in rešitev
Voda ne odteka iz naprave.	Prepognjena odtočna cev <ul style="list-style-type: none"> • Poskrbite, da odtočna cev ni prepognjena.
	Odtok se nahaja več kot 1,2 m nad tlemi. <ul style="list-style-type: none"> • Poskrbite, da odtočna cev ne bo več kot 1,2 m nad dnom naprave.
Pralno sredstvo je le delno ali sploh ni dozirano.	Uporabili ste preveč pralnega sredstva. <ul style="list-style-type: none"> • Sledite smernicam proizvajalca pralnega sredstva.
Čas trajanja cikla je daljši od običajnega.	Količina perila je premajhna. <ul style="list-style-type: none"> • Dodajte več kosov, da bo naprava uravnotežila obremenitev.
	Težko perilo je pomešano z lahkim perilom. <ul style="list-style-type: none"> • Vedno perite skupaj kose s podobno težo, da bo naprava enakomerno razporedila težo oblačil za centrifugiranje.
	Perilo je iz ravnotežja. <ul style="list-style-type: none"> • Ročno razporedite perilo, če se deli perila zapletejo.
Trajanje je zamaknjeno	Zaznana je neuravnoteženost ali pa poteka program za odstranjevanje milnice. <ul style="list-style-type: none"> • To je običajno. Preostali čas, prikazan na zaslonu, je le ocenjeno trajanje. Dejanski čas se lahko razlikuje.

Zmogljivost

Stanje	Možen vzrok in rešitev
Slabo odstranjevanje madežev	Perilo s trdovratnimi madeži <ul style="list-style-type: none"> • Kosi, ki so že bili oprani, imajo lahko trdovratne madeže. Te madeže je težko odstraniti in lahko zahtevajo ročno pranje ali predhodno obdelavo za pomoč pri odstranjevanju madežev.
Pojav madežev	Belilo ali mehčalec sta dozirana prekmalu. <ul style="list-style-type: none"> • Dozirni predal je preveč napolnjen, zato sta belilo ali mehčalec hitro dozirana. Da preprečite preveliko napolnjenost, vedno izmerite količino belila ali mehčalca. • Dozirni predal nežno zaprite.
	Belilo ali mehčalec je bil dodan neposredno k perilu v boben. <ul style="list-style-type: none"> • Vedno uporabite dozirni predal in tako zagotovite, da so izdelki za pranje pravočasno dozirani.
	Oblačila niso bila pravilno razvrščena. <ul style="list-style-type: none"> • Temna oblačila vedno perite ločeno od svetlih in belih oblačil, da preprečite razbarvanje. • Prav tako nikoli ne perite skupaj malo in zelo umazanih oblačil.

Stanje	Možen vzrok in rešitev
Gubanje	Naprave niste pravočasno izpraznili. <ul style="list-style-type: none"> • Oblačila iz naprave vedno odstranite takoj po končanem ciklu.
	Naprava je preobremenjena. <ul style="list-style-type: none"> • V napravi je lahko maksimalna količina perila, vendar oblačila v bobno ne smejo biti tesno naložena. Vrata naprave se morajo zlahka zapreti.
	Dovodni cevi za hladno in toplo vodo sta zamenjani. <ul style="list-style-type: none"> • Izpiranje s toplo vodo lahko povzroči gubanje oblačil. Preverite dovodna priključka.
V napravi je zatohel vonj ali vonj po plesni.	Notranjost bobna ni ustrezno očiščena. <ul style="list-style-type: none"> • Funkcijo Tub Clean (Čiščenje bobna) redno zaženite.
	Odtočna cev ni ustrezno nameščena in povzroča učinek sifona (voda odteka nazaj v napravo). <ul style="list-style-type: none"> • Pri namestitvi odtočne cevi poskrbite, da slednja ne bo prepognjena ali stisnjena.
	Predal za doziranje pralnega sredstva ni redno očiščen. <ul style="list-style-type: none"> • Očistite predal za doziranje pralnega sredstva, zlasti zgornji in spodnji del odprtine predala.
	Vonjave se lahko pojavijo, če odtočna cev ni ustrezno nameščena in povzroča učinek sifona (voda odteka nazaj v napravo). <ul style="list-style-type: none"> • Pri namestitvi odtočne cevi poskrbite, da slednja ne bo prepognjena ali stisnjena.
	Če predala za doziranje pralnega sredstva ne čistite redno, se lahko vonjave pojavijo zaradi plesni ali tujkov. <ul style="list-style-type: none"> • Očistite predal za doziranje pralnega sredstva, zlasti zgornji in spodnji del odprtine predala.

Wi-Fi

Stanje	Možen vzrok in rešitev
Vaš gospodinjski aparat in pametni telefon nista povezana z omrežjem Wi-Fi.	Geslo za Wi-Fi, s katerim se poskušate povezati, ni pravilno. <ul style="list-style-type: none"> Poiščite Wi-Fi omrežje povezano z vašim pametnim telefonom in ga odstranite, potem registrirajte vašo napravo na LG SmartThinQ.
	Mobilni podatki za vaš pametni telefon so vklopljeni. <ul style="list-style-type: none"> Izklopite mobilne podatke na vašem pametnem telefonu in registrirajte napravo z uporabo Wi-Fi.
	Ime brezžičnega omrežja (SSID) je nepravilno nastavljeno. <ul style="list-style-type: none"> Ime brezžičnega omrežja (SSID) mora biti sestavljeno iz kombinacije angleških črk in števil. (Ne uporabljajte posebnih znakov.)
	Frekvenca rutarja ni 2,4 GHz. <ul style="list-style-type: none"> Samo frekvenca rutarja 2,4 GHz je podprta. Nastavite rutar na 2,4 GHz in povežite napravo z brezžičnim rutarjem. Da preverite frekvenco rutarja, preverite pri dobavitelju vašega interneta ali izdelovalcu rutarja.
	Razdalja med napravo in rutarjem je predolga. <ul style="list-style-type: none"> Če je razdalja med napravo in brezžičnim rutarjem predolga, postane moč signala šibka in povezava morda ni konfigurirana pravilno. Premaknite lokacijo rutarja, da je bližje napravi.

Podatkovna kartica izdelka

Delegirana uredba Komisije (EU) št. 1061/2010

Ime dobavitelja ali blagovna znamka	LG	
Model dobavitelja		F*WN*
Ocenjena kapaciteta	kg	7
Razred energetske učinkovitosti		A+++
Po uredbi [(ES) št. 66/2010] je izdelku podeljen znak »EU Ecolabel«.		Ne
Izračunana letna poraba energije (AEC) v kWh na leto ¹	kWh/leto	139
Poraba energije		
Standarden program za bombažno perilo pri polnem pralnem stroju in pri 60 °C	kWh	0,77
Standarden program za bombažno perilo pri delno napolnjenem pralnem stroju in pri 60 °C	kWh	0,49
Standarden program za bombažno perilo pri delno napolnjenem pralnem stroju in pri 40 °C	kWh	0,49
Izračun porabe moči izklopljenega načina in načina, ko stroj ostaja vklopljen	W	0,45
Izračunana letna poraba energije (AWC) v litrih na leto ²	litrov/leto	9240
Razred energijske učinkovitosti ožemanja je izražen z lestvico od A (najbolj učinkovito) do G (najmanj učinkovito).		B
Maksimalna hitrost centrifugiranja ³	vrt./min.	1200
Preostala vlaga ³	%	53
Standardni programi za bombažno perilo ⁴	Bombaž+□, 60 °C/40 °C	
Trajanje programa		
Standarden program za bombažno perilo pri polnem pralnem stroju in 60 °C ⁵	min.	228
Standarden program za bombažno perilo pri delno napolnjenem pralnem stroju in pri 60 °C ⁵	min.	210
Standarden program za bombažno perilo pri delno napolnjenem pralnem stroju in pri 40 °C ⁵	min.	208
Trajanje načina, ko je naprava še nekaj časa vklopljena (TI)	min.	10
Emisije akustičnega hrupa v zraku		
Korak pranja ⁶	dB(A)	59

Korak centrifugiranja ⁶	dB(A)	75
Prosto stoječi		

- *1: Na osnovi 220 standardnih pranj za programe za bombažno perilo pri 60 °C in 40 °C s polnim ali delno naloženim strojem ter uporabe načinov nizke moči. Dejanska poraba energije je odvisna od tega, kako napravo uporabljate.
- *2: Na osnovi 220 standardnih pranj za programe za bombažno perilo pri 60 °C in 40 °C s polnim ali delno naloženim strojem. Dejanska poraba energije je odvisna od tega, kako napravo uporabljate.
- *3: Doseženo za standarden program za bombažno perilo pri 60 °C in polnem pralnem stroju ali standarden program za bombažno perilo pri delno napolnjenem pralnem stroju in pri 40 °C, kar je nižje, ter preostala vsebnost vlage, ki je dosežena pri standardnem programu za bombažno perilo pri polnem pralnem stroju in 60 °C, oziroma pri standardnem programu za bombažno perilo pri delno napolnjenem pralnem stroju in pri 40 °C, kar je nižje.
- *4: Informacije, ki so na etiketi in na kartici izdelka enake, pomenijo, da so ti programi primerni za čiščenje zmerno umazanega bombažnega perila ter da so to najučinkovitejši programi pod pogoji kombinirane porabe vode in energije.
- *5: * Standarden program za bombaž je **Cotton+ (Bombaž+)** , ^{60°C} maksimalna količina, **Cotton+ (Bombaž+)** , ^{60°C} polovična količina in **Cotton+ (Bombaž+)** polovična količina v skladu s predpisi (EU) No. 1061/2010 in EN 60456.
- *6: Izraženo v dB(A) glede 1 pW in zaokroženo na najbližjo decimalno med fazama pranja in centrifugiranja za standardne programe za bombažno perilo pri polno naloženem stroju in pri 60 °C.

