

用户手册

洗衣机



开始安装前, 请仔细阅读本说明。这样可使安装变简单, 并可确保恰当、安全安装产品。安装后, 请将本说明置于产品附近, 以供日后参考。

滚筒洗衣机

ZH 中文

WDRH657C7HW



MFL69962004
Rev.07_052819

保留备用

售后服务电话
4008199999

www.lg.com

目录

本手册可能包含与您购买型号不同的
图片或内容。
制造商可随时修改本手册。

| | |
|------------------|----|
| 安全说明 | 4 |
| 重要安全注意事项 | 4 |
| 安装 | 10 |
| 部件 | 10 |
| 配件 | 10 |
| 规格 | 11 |
| 安装位置要求 | 12 |
| 开箱并卸下运输螺栓 | 13 |
| 使用防滑垫 (选购) | 14 |
| 木地板 (悬垂地面) | 14 |
| 调平电器 | 15 |
| 连接进水管 | 15 |
| 安装排水管 | 18 |
| 操作 | 19 |
| 使用洗衣机 | 19 |
| 分类待洗衣物 | 20 |
| 添加清洁产品 | 21 |
| 控制面板 | 23 |
| 程序表 | 24 |
| 选项程序 | 29 |
| 烘干 (🌀) | 33 |

| | |
|---------------------------|-----------|
| 智能功能 | 35 |
| 使用 Smart ThinQ 应用程序 | 35 |
| 使用Smart Diagnosis™ | 37 |
| 维护 | 38 |
| 清洁您的洗衣机 | 38 |
| 清洁进水过滤器 | 38 |
| 清理排水泵过滤器 | 39 |
| 清洁投放格..... | 40 |
| 洁桶洗(可选) | 40 |
| 冬季结冰注意事项 | 41 |
| 故障排除 | 43 |
| 诊断问题..... | 43 |
| 错误消息..... | 46 |
| 保修 | 48 |

以下安全指南旨在预防因不安全或不正确操作产品出现的意外风险或损坏。

该安全指南分为“警告”和“注意”两个部分，如下所述。

 显示此符号，即表明某些事项和操作会产生风险。请仔细阅读显示此符号的部分并遵循指示，以规避风险。

 **警告**

表示不遵循所述说明可能会导致严重伤亡。

 **注意**

表示不遵循所述说明可能会导致轻微受伤或产品损坏。

重要安全注意事项

 **警告**

应遵循以下基本安全预防措施，以便在使用该产品时降低火灾、触电或人身伤害风险：

家中有儿童时

本机并非设计供身体、感官或精神有残障、或者缺乏经验和必要知识的人员(包括儿童)使用，除非负责其安全之人员给予监督或就设备使用提供指导。有儿童在场时，应监督儿童，以确保其不玩弄本机。

在欧洲使用时：

8 岁以上儿童以及身体、感官或精神有残障、或者缺乏经验和必要知识的人员，若获得监督或有关安全使用设备的指导并了解其中的危险，则可以使用本设备。儿童不得玩弄本机。若无人监督，则不得由儿童进行清洁和使用维护工作。

3 岁以下的儿童应远离电器，除非有人时刻进行监督。

安装

- 如果设备已损坏、出现故障、部分拆卸或部件丢失或损坏（包括电源线或插头损坏），请勿尝试操作本机。
- 本机应在两人或更多人员安全托住的情况下才可以搬运。
- 请勿在潮湿和有灰尘的地方安装本机。请勿在任何户外地区，或任何阳光直射、风吹、淋雨或冰点以下的温度环境中安装或存放本机。
- 拧紧排水管，以免脱离。
- 如果电源线损坏或插座孔松脱，请勿使用电源线，并联系授权服务中心。
- 本机请勿连接多孔插座、电源延长线或适配器。

- 本机不得安装在闭锁门、滑动门或在本机相对面装有铰链的门后方，否则可能会限制机门完全打开。
- 本设备必须接地。如果出现故障或停止运行，接地可提供最小电流阻力路径，从而降低电击风险。
- 本机配有一根带有设备接地线的电源线和接地电源插头。电源插头必须插入合适电源插座内，插座应依据所有当地规范和条例正确安装并接地。
- 未正确连接设备接地导线可导致电击风险。如果您对设备是否正确接地表示怀疑，请由合格电工或维修人员进行检查。
- 请勿对本机配带的电源插头做任何修改。若插头不匹配插座，请由合格电工安装合适的插座。

操作

- 请勿尝试分离任何面板或拆卸本机。请勿在控制面板上使用任何尖锐物体来操纵本机。
- 请勿自行维修或更换本机的任何部件。除本用户手册特别建议外，所有修理和维修工作均必须由合格的维修人员执行。仅使用经授权的原装配件。

- 请勿将动物，如宠物，放入本机中。
- 保持本机底部和周围区域无可燃物质，如线头、纸、碎布、化学物质等。
- 请勿一直打开机门。儿童可能会挂在机门上，或爬入设备内，从而造成损坏或人身伤害。
- 使用本机附带的新软管或软管套件。再次使用旧软管可能导致漏水，从而造成财产损失。
- 请勿放入、洗涤或烘干已用可燃或爆炸物质（如蜡、去蜡器、机油、油漆、石油、脱脂剂、干洗剂、煤油、汽油、除斑剂、松节油、植物油、食用油、丙酮、乙醇等）清洗、洗涤、浸泡或被这些物质弄脏的衣物。使用不当会引发火灾或爆炸。
- 操作时请勿接触本机。请耐心等待，直到滚筒完全停止。
- 若遇水淹时，请断开电源插头并请联系 LG Electronics 客户信息中心。
- 机门打开时，请勿过度向下推机门。
- 使用高温程序时，请勿触碰机门。
- 请勿在本机附近使用可燃性气体和物质（苯、汽油、稀释剂、石油、酒精等）。
- 如果在冬季排水管或进水管结冰，则仅在融化后使用。
- 请将所有洗涤剂、软化剂和漂白剂置于儿童接触不到的地方。

- 请勿用湿手触碰电源插头或电器控件。
- 请勿过度弯曲电源线或在其上放置重物。
- 除衣服或床单外,请勿在本机内洗涤地毯、垫子、鞋子或者宠物毯子或任何其他类似物品。
- 本机仅用于家用洗衣,不得用于移动应用中。
- 如果发生气体泄漏(异丁烷、丙烷、天然气等),请勿触摸电器或电源插头,并立即对现场进行通风。

烘干机使用技术安全

- 请勿在本设备中烘干未洗物品。
- 对于被食用油、植物油、丙酮、酒精、汽油、煤油、除斑剂、松节油、蜡和去蜡剂等物质弄脏的衣物,在放入机器烘干之前,应在热水中加入额外量的洗涤剂进行洗涤。
- 在烘干周期结束之前,请勿停止本设备,除非快速取出物品并展开,以便分散热量。
- 请勿在本设备中烘干发泡橡胶(乳胶泡沫)、浴帽、防水纺织品、橡胶支撑制品和衣服或发泡橡胶垫填充的枕头。
- 应根据织物柔软剂指示的规定,使用织物柔软剂或类似产品。
- 从口袋中取出所有物品,例如打火机和火柴。
- 在使用工业化学品进行清洗的情况下,请勿使用本设备。

维护

- 完全拭去水分和灰尘后,将插头安全插入电源插座中。
- 清洁本机前,请断开本机电源。将控制装置设为“关”或待机位置,不会(要)断开本机电源。
- 清洗本机时,请勿向本机内部或外部喷水。
- 不得通过拉拽电源线拔下本机电源插头。务必握住插头并将其直接从电源插座中拔出。

处置

- 在丢弃旧机前,请将插头拔出。请直接切断电器后方的电源线,以防误用。
- 在远离儿童之处处置(处理)所有包装材料(如塑料袋和泡沫塑料)。包装材料可能导致窒息。
- 处理或丢弃本机前请拆下机门,以免儿童或小动物困入其内造成危险。

部件

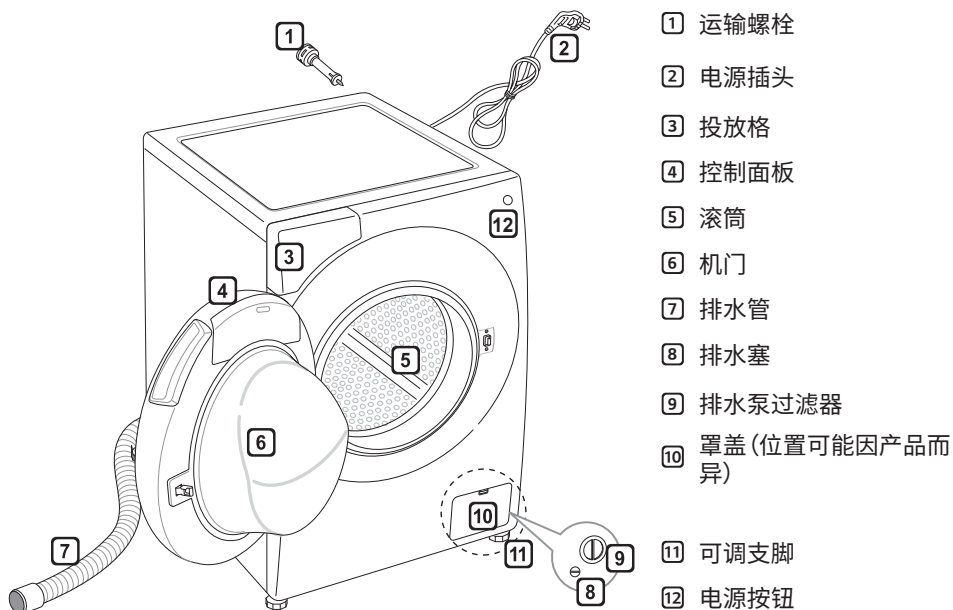

配件

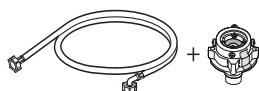

进水管组件：冷水管（1根）
 + 螺钉紧固式连接座（1个）



扳手



运输螺栓孔帽(选购)

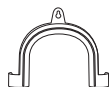

肘架(用于固定排水管)



防滑垫(2个)(选购)

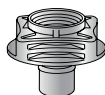

螺纹式接头
 (1个)

规格

| 型号 | WDRH657C7HW |
|------|---|
| 洗涤容量 | 14kg(洗涤) / 8kg(烘干) |
| 电源 | 220 V~, 50 Hz |
| 大小 | 600 mm(宽) x 715 mm(深) x 1250 mm(高) |
| 产品重量 | 121 kg |
| 允许水压 | 0.1 - 1.0 MPa (1.0 - 10.0 kgf / cm ²) |
| 洗涤噪音 | 62 dB (A) |
| 脱水噪音 | 72 dB (A) |

- 为提高产品质量, 产品外形和规格可能会有变更, 恕不另行通知。
- 连接供水管时, 无需进行逆流保护。

为了提高整机性能而对外观和规格进行的更改, 不再另行通知

本产品执行

GB4706.1, GB4706.20, GB4706.24, GB4343.1, GB17625.1, GB19606

安装位置要求

位置

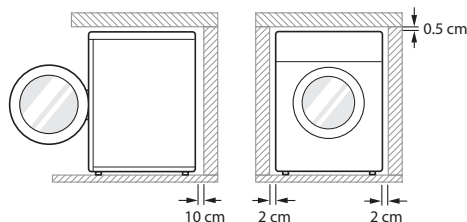

水平地面：整个电器容许的坡度为 1° 。

电源插座：距离本机两侧均必须保持在 1 米以内。

- 请勿连接多台电器，这会使插座超负荷。

额外间隙：距离墙体，后侧：10 cm/左右侧：2 cm

- 任何时候请勿在电器顶部放置或存放洗衣用品。这些产品可能会损坏成品或控件。

警告

- 插头必须插入适当的插座中，插座应依据所有当地规范和条例正确安装并接地。

放置

- 请在平整结实的地面上安装本机。
- 确保电器周围空气流通，未被地毯、毛毯等阻碍。
- 请勿试图在电器底部垫置木头、硬纸板或类似材料以矫正地板的不平整。

- 如果无法避免将电器放置在燃气灶或燃煤炉附近，则必须在两台电器之间插入一块在对着燃气灶或燃煤炉一面覆有铝箔的绝缘板 (85x60 cm)。
- 请勿在温度可能降至零度的室内安装本机。在压力下，结冰的软管可能会爆裂。在低于冰点的温度条件下，电子控制部件的可靠性会受到损害。
- 请确保电器安装空间合理，若发生故障，工程师可方便进入。
- 安装电器时，请使用附带的运输螺栓扳手调整电器的四只支脚，确保电器平稳，并让电器顶部与其他台面下侧之间预留约 5 mm 的间隙。
- 如果电器在冬天运送且温度低于冰点，则在开始运行前请将电器在室温下放置几小时。

警告

- 本设备不适用于在海上使用，亦不适用于移动安装环境，例如大篷车、飞机等。

电气连接

- 请勿使用延长线或双头接口。
- 使用后，请务必拔下电源插头并关闭水供应（水源）。
- 请根据现行的接线规范将电器接入接地插座。
- 电器安装后，必须方便插拔电源插头。
- 仅可由合格的人员执行（进行）电器的维修工作。由缺乏经验的人员进行维修，可能会造成人身伤害或使设备出现严重故障。请联系当地服务中心。

开箱并卸下运输螺栓

滚筒洗衣机

- 1 从泡沫保护座中提起电器。
 - 去除纸箱和运输材料后，将电器从泡沫底座中抬起。请确保盆状支撑从底部脱落，未粘在电器底部。
 - 若需放倒本机以拆除纸箱底部，则务必小心保护电器侧面，将其小心放倒。勿将本机倒放在前侧或后侧上。

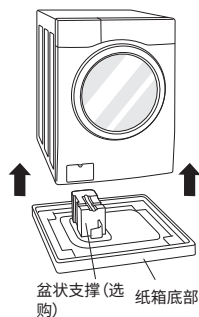

- 3 • 安装孔帽(选购)。
 - 定位涵盖在配件包内或安装在背部上的孔盖。

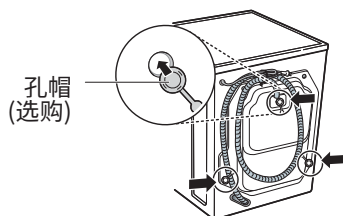

须知

- 保留螺栓组件，以便日后使用。为防止破坏内部组件，请勿在未装回运输螺栓的情况下装运洗衣机。
- 未拆卸运输螺栓和护圈可能引起强烈振动和噪音，从而对洗衣机造成永久损害。电源线已用运输螺栓固定到洗衣机背面，以避免在安装运输螺栓的情况下进行操作。

- 2 卸下螺栓组件(组件)。
 - 从底部两颗运输螺栓开始，使用扳手(随附)逆时针转动所有运输螺栓以完全松开。在拉出螺栓组件时轻轻扭动，以将其卸下。

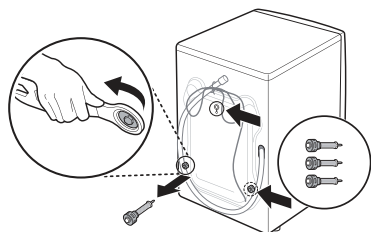

使用防滑垫(选购)

如果您将本机安装在湿滑的表面(地面)上,它可能会因过度振动而移动。未正确校平可能会因噪音和振动而导致故障。如果出现这种情况,在调平支脚下放置防滑垫并进行调平。

- 1 将地板清洁干净以粘贴防滑垫。
 - 使用干抹布擦拭并清除异物和湿气。如果有水分残留,防滑垫可能会滑动。
- 2 将本机放置在安装区域后进行调平。
- 3 将防滑垫粘合面贴在地板上。
 - 在前部支脚下粘贴防滑垫最为有效。如果很难将防滑垫放在前支脚下,则将其放在后支脚下。

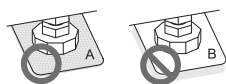
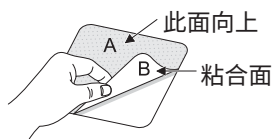

- 4 确保电器处于水平状态。
 - 轻轻推动或摇动本机的顶部边缘,确保电器不会晃动。如果本机晃动,则应再次调平。

须知

- 您可以从 LG 服务中心获取防滑垫。

木地板(悬垂地面)

- 木地板特别容易受振动影响。
- 要防止振动,我们建议您在电器的每个支脚下放置至少 15 mm 厚的橡胶皮碗,并用螺丝固定到至少两个地板梁。

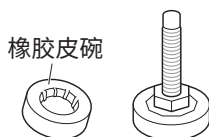

- 如果可以,将电器安装到房间的其中一个角落,地面会更为稳固。
- 安装橡胶皮碗可以减少振动。

须知

- 正确放置并校平洗衣机,可确保操作的长期性、规范性和可靠性。
- 洗衣机必须 100% 水平并安稳放置。
- 负载状态下,边角不得“上下摆动”。
- 安装表面(地面)必须干净整洁、无地板蜡和其他润滑涂层。
- 请勿让洗衣机的支脚受潮,否则可能导致振动或噪音。
- 您可从 LG 服务中心获取橡胶皮碗(部件号 4620ER4002B)。

调平电器

如果地面不平,请按需(说明/要求)转动可调支脚(请勿在支脚下插入木块等)。请确保四个支脚均平稳放置在地面上,然后检查设备是否完美(可以删掉)校平(使用水平仪)。

- 一旦水平放置电器,向上拧紧电器基座上的锁紧螺母。所有锁紧螺母均须拧紧。

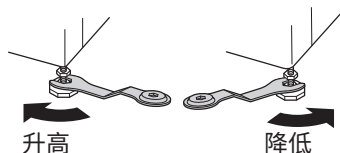

拧紧螺母

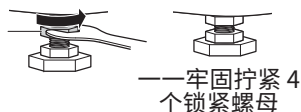

对角线检查

- 当沿对角线下推顶板边缘,电器应完全不会上下晃动(检查两个方向)。如果在沿对角线推动洗衣机顶板时洗衣机出现晃动,请再次调平支脚。

须知

- 木质或悬浮类型地板可能会加剧振动和不平衡。
- 如果洗衣机安装在加高的平台上,则必须牢固固定,以防掉落。

连接进水管

- 供水压力必须在 0.1MPa 和 1.0MPa 之间 (1.0-10.0 kgf/cm²)。
- 将进水管连接到阀门上时,请勿磨损或乱扣螺纹。
- 如果水压超过 1.0MPa,应安装减压装置。
- 定期检查水管状况,并在必要时更换水管。

检查进水管的橡胶密封圈

进水管配有两个橡胶密封圈。密封圈用于防止漏水。请确保与水龙头密封连接。

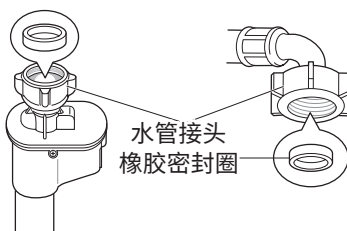
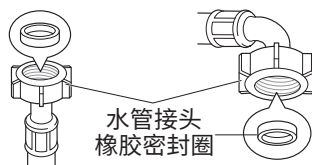

将水管连接到水龙头

将螺纹式软管连接到螺纹型水龙头。

在水龙头上用螺丝固定水管接头。

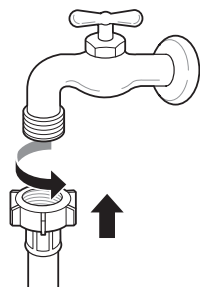

将螺纹式软管连接到无螺纹水龙头。

1 旋松四个固定螺丝。

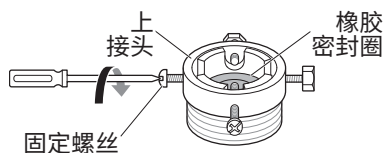

2 如果水龙头过大而与接头不匹配, 请拆下导向板。

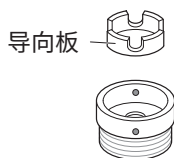

3 将接头往上推至水龙头末端, 从而使橡胶密封圈形成水密连接。拧紧四颗固定螺丝。

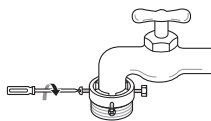

4 向上垂直推动进水管, 从而使水管中的橡胶密封圈能完全粘口水龙头, 然后向右转动拧紧。

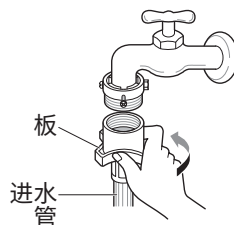

将一根接触式软管连接至无螺纹水龙头

1 旋开接头环板, 并旋松四颗固定螺丝。

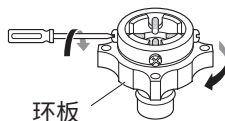

2 如果水龙头过大而与接头不匹配, 请拆下导向板。

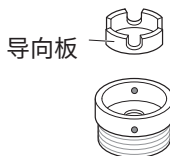

- 3 将接头往上推至水龙头末端，从而使橡胶密封圈形成水密连接。拧紧四颗固定螺丝和接头环板。

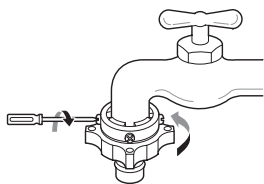

- 4 下拉接头插销板，将进水管推到接头上，并松开接头插销板。请确保将接头锁定到位。

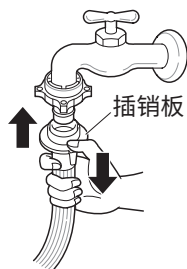

须知

- 在将进水管连接到水龙头之前，打开水龙头冲洗掉水管中的异物（灰尘、沙子、锯末等）。让水排入水桶，并检查水温。

将软管连接至洗衣机

将热水管与洗衣机背面的热水进水口相连。
将冷水管与洗衣机背面的冷水进水口相连。

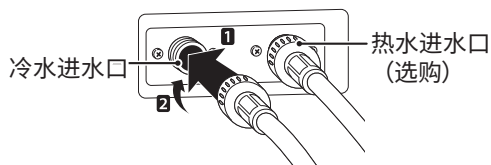

须知

- 完成连接后，如果水管漏水，请重复相同步骤。使用最常规的水龙头用于进水。若水龙头呈方形或过大，在将水龙头插入接头前，请先取下导向板。

使用横置式水龙头

横置式水龙头



延长式水龙头

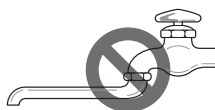

方形水龙头



安装排水管

- 排水管不应放在高出地面 100 cm 的地方。否则洗衣机中的水可能排不出或者排出速度较慢。
- 正确固定排水管,可保护地面免受漏水的损害。
- 如果排水管过长,请勿强行将其推回本机。这将导致异常噪音。

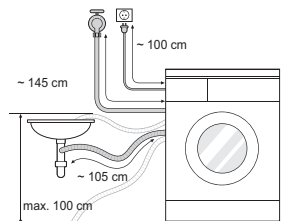

- 将排水管安装到水槽时,请用细绳将其牢牢固定。
- 正确固定排水管,可保护地面免受漏水的损害。

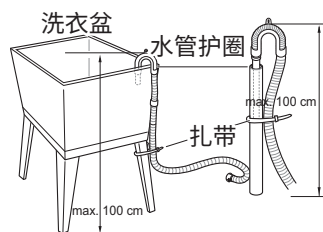
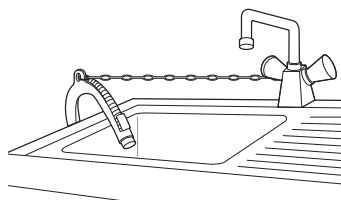

使用洗衣机

首次洗涤前,选择一个洗涤程序,让洗衣机进行自洁洗涤。此操作会清理制造期间可能遗留在滚筒中的残留物和水。

1 分类待洗衣物和洗涤物品。

- 根据需要,依据织物类型、脏污程度、颜色和洗涤量对待(删掉)洗衣物进行分类。打开机门,并将物品放入洗衣机。

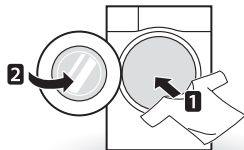

2 添加清洁产品和/或洗涤剂 and 软化剂。

- 将适量洗涤剂添加到洗涤剂投放格中。按需(需要)将漂白剂或织物软化剂添加到投放格的对应区域。



3 打开洗衣机。

- 按 **电源** 按钮打开洗衣机。

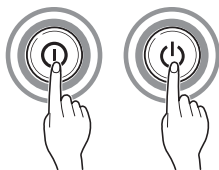

4 选择所需洗涤循环。

- 重复按循环按钮,或旋转循环选择旋钮,直到选中所需循环。

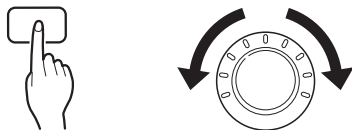

5 开始循环。

- 按下 **启动/暂停** 按钮开始该循环。洗衣机将在没有水的情况下短暂摇动,以衡量待洗衣物重量。如果 15 分钟内未按下 **启动/暂停** 按钮,洗衣机将关闭,所有设置将被清除。



6 循环终止。

- 循环完成后,会播放一段旋律。请立即取出洗衣机中的衣物,以免衣物起皱。在取出可能掉入密封圈中的小件衣物时,请仔细检查机门密封情况。

分类待洗衣物

- 1 请查看衣物上的护理标签。
- 上面标有衣物的面料成份及洗涤方法。
 - 护理标签上的符号。



洗涤温度



标准机洗



免烫



精细织物



手洗



请勿洗涤

2 分类待洗衣物。

- 为获得最佳洗涤效果, 将可使用同一洗涤循环洗涤的衣物分类至(成)一组。
- 不同的织物需使用不同温度和脱水速度进行洗涤。
- 始终将深色与浅色和白色衣物分开。请分开洗涤, 因为会出现染色和棉绒四散的情况, 从而导致白色和浅色衣物褪色。如果可以, 请勿混洗重污衣物和轻污衣物。

– 脏污程度(重度、标准、轻度):
根据脏污程度, 分开衣物。

– 颜色(白色、浅色、深色):
请分开白色织物和彩色织物。

– 棉绒(会产生棉绒的衣物、会粘附棉绒的衣物):
请分开洗涤会产生棉绒的衣物和会粘附棉绒的衣物。

3 放入洗衣机前请先护理。

- 将大小衣物一起放入洗衣机中洗涤。先放入大型衣物。
- 大型衣物不应超过总洗涤量的一半。请勿洗涤单件衣物。这会引起负载不平衡。加入一件或两件类似衣物。
- 请检查所有口袋, 以确保口袋内无任何东西。钉子、发夹、火柴、钢笔、硬币和钥匙等物品均会损坏洗衣机和衣物。

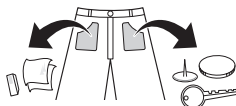

- 拉上拉链、钩形扣以及系好系带, 以确保这些物品不会刮破其他衣物。
- 在污点上刷少量溶有洗涤剂的水, 以预先处理污渍和污点, 这有助于去除污渍。

⚠ 注意

- 请查看滚筒内部, 并取出上一次洗涤的所有衣物。

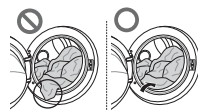

添加清洁产品

洗涤剂用量



- 应根据洗涤剂制造商的说明使用洗涤剂,并根据织物类型、颜色、脏污程度和洗涤温度选择洗涤剂。
- 如果使用过多洗涤剂,滚筒内会出现过多泡沫,这将导致洗涤效果不佳,或使电机负载过重。
- 如果您想使用洗衣液,请遵循洗衣液制造商提供的说明。
- 如果您将立即开始循环,则可直接将洗衣液倒入主洗涤剂投放格。
- 如果您正在使用延时预约功能,或如果您已选择预洗,请勿使用洗衣液,否则洗衣液会变硬。
- 如果泡沫过多,请减少洗涤剂数量。
- 洗涤剂用量需根据水温、水硬度、洗涤量大小和脏污程度进行调整。为获得最佳效果,请避免泡沫过多。
- 在选择洗涤剂和水温前,请参阅衣服标签。
- 使用洗衣机时,仅使用指定洗涤剂洗涤对应类型的衣物:
 - 适用于所有类型织物的常用洗衣粉
 - 适合精细织物的洗衣粉
 - 适合所有类型织物的洗衣液,或者指定仅适合羊毛织物的洗涤剂
- 为了获得更出色的洗涤效果和亮白效果,请使用含有通用漂白粉的洗涤剂。
- 循环开始时,洗涤剂将从投放格中冲出。

须知

- 请勿让洗涤剂变硬(如何理解),否则可能会导致堵塞、漂洗效果不佳或异味。
- 整机衣物:根据制造商建议。
- 半机衣物:正常量的 3/4
- 最低衣物量:整机量的 1/2

添加洗涤剂和织物软化剂

添加洗涤剂

- 仅限主要洗涤 → 
- 预洗 + 主要洗涤 → 

须知

- 放入过多洗涤剂、漂白剂或软化剂可能会导致溢出。
- 请确保使用适量的洗涤剂。

添加织物软化剂

- 请勿超过最大注入线。过量放入会使织物软化剂(纤维柔韧剂)过早分配,从而可能在衣服上留下污点。缓慢关闭投放格。

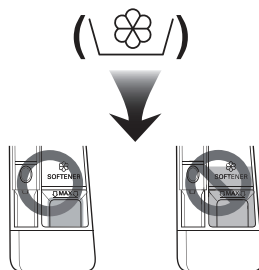

- 织物软化剂请勿在投放格中存放超过 2 天 (织物软化剂 (纤维柔韧剂) 可能会变硬)。
- 软化剂 (纤维柔韧剂) 将在最后漂洗循环时自动添加。
- 请勿在设备加水时打开投放格。
- 不得使用溶剂 (苯等)。

须知

- 请勿直接将织物软化剂 (纤维柔韧剂) 倒在衣物上。

添加软水剂

- 在水硬度较高的地区, 可使用软水剂如除垢剂, 用来减少洗涤剂的用量。
- 根据包装上指定的数量分配。首先添加洗涤剂, 然后添加软水剂。

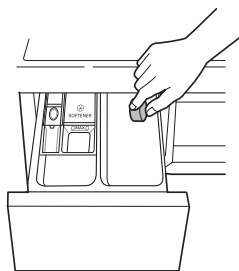

使用洗涤片

- 1 打开机门, 将洗涤片放入滚筒。

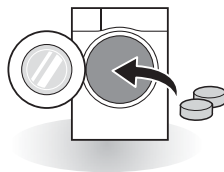

- 2 将待洗衣物装入滚筒, 并关闭机门。

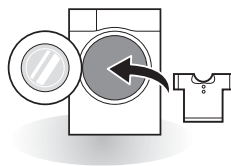

控制面板

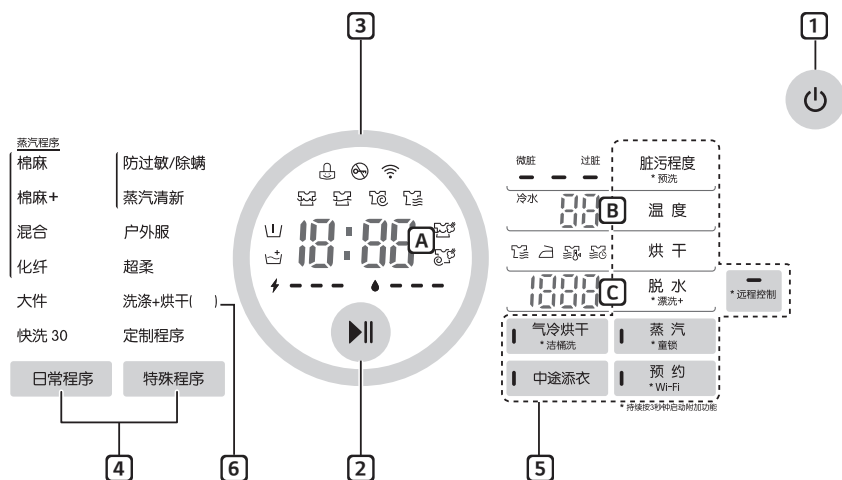

1 电源按钮

- 按 **电源** 按钮启动洗衣机。

2 启动/暂停按钮

- 启动/暂停** 按钮用于启动或暂停洗涤循环。
- 如果需临时暂停洗涤循环, 按 **启动/暂停** 按钮。

3 显示屏

- 显示屏显示设置、预计剩余时间、选项和状态消息。产品启动后, 默认设置将在显示屏中亮起。
- 预计能量 (⚡) 和水 (💧) 消耗量在洗涤前显示, 实际消耗量在洗涤后显示。

- A**: 显示屏显示预计剩余时间。自动计算洗涤量大小, 将闪烁或显示“检测中”。
- B**: 按 **温度** 按钮可显示水温。
- C**: 按 **脱水** 按钮可显示脱水转速。

4 程序按钮

- 根据待洗衣物类型选择程序。
- 设备灯将亮起, 以(可以删掉)指示选定的程序。

5 选项

- 透过选项, 您可选择其他程序, 选项选定后会亮灯。
- 使用这些按钮, 为选定循环选择所需程序选项。

6 洗涤+烘干 ()

- () 指示烘干容量, 因型号而异。

程序表

洗涤程序

| 程序 | 描述 | 织物类型 | 织物类型 | 最大洗涤量 |
|--------|---|---|--------------------------|--------|
| 棉麻 | 通过结合不同滚筒运动,提供更出色(优质或好)的性能。 | 不褪色彩色衣物(衬衫、睡袍、睡衣等)和污渍程度一般的棉麻衣物(内衣)。 | 20 °C (冷水至 95 °C) | 12 kg |
| 棉麻+ | 优化大量衣物洗涤效果,并降低能耗。 | | 0 °C (冷水至 60 °C) | |
| 化纤 | 适用于洗涤后无需熨烫的休闲衬衫。 | 聚酰胺、丙烯酸、聚酯。 | 40 °C (冷水至 60 °C) | 5 kg |
| 混合 | 可同时洗涤各种面料的衣物。 | 各种不同面料的衣物,但不包括特殊衣物(丝绸/精细织物、运动服、深色衣服、羊毛、羽绒被/窗帘)。 | 40 °C (冷水至 40 °C) | 4.5 kg |
| 防过敏/除螨 | 帮助消除过敏原,例如室内螨虫、花粉及猫毛。 | 棉麻织物、内衣、枕套、床单、婴儿服装。 | 60 °C (60 °C 至 95 °C) | |
| 大件 | 适用于大件衣物,如床罩、枕头、沙发罩等。 | 带有填充物的棉麻床上用品:羽绒被、枕头、毛毯,特殊面料(精细织物、羊毛、丝绸等)除外,带有轻质填充物的沙发罩。 | 0 °C (冷水至 40 °C) | 3 kg |
| 蒸汽清新 | 在 20 分钟内蒸汽除皱(衣物可能被弄湿,晾晒 10-30 分钟后即可穿戴)。 | 棉混纺、聚酯混纺正装衬衫、女式衬衫 | 无选项 | 3 件 |
| 户外服 | 适用于洗涤运动装,例如慢跑服和田径服。 | 酷美丝、戈尔特斯、毛绒和新保适品牌面料衣物 | 30 °C (冷水至 40 °C) | 3 kg |
| 快洗 30 | 提供快速洗涤,适用于小洗涤量和轻污衣物。 | 轻污彩色衣物。 | 20 °C (冷水至 40 °C) | |

| 程序 | 描述 | 织物类型 | 织物类型 | 最大洗涤量 |
|-------|---|---------------------|-------------------|--------|
| 超柔 | 适用于手洗和机洗易损的衣物。比如可洗羊毛, 内衣、套装等(使用适合机洗羊毛的洗涤剂)。 | 羊毛、可手洗衣服、精细织物、易损衣物。 | 20°C (冷水至30°C) | 1.5 kg |
| 洗涤+烘干 | 洗涤和干燥组合为一个程序连续进行。 | 少量可烘干衣物。 | 40°C (冷水至95°C) | 8 kg |
| 定制程序 | 适用于可定制程序。如果您未定制任何程序, 则默认为漂洗+脱水。 | | | |

- 水温: 为选中的洗涤程序选择适当的水温。在洗涤时, 请务必遵循服装制造商的护理标签说明或指示。

须知

- 建议使用中性洗涤剂。

烘干程序

| 程序 | 描述 | 织物类型 | 最大洗涤量 |
|---------------|-------------------------------|-------------------------------|--------|
| 一般 (🌀) | 适用于棉麻织物。选择此程序,可减少烘干程序运行时间和能耗。 | 棉麻或亚麻织物,例如棉毛巾、T恤和亚麻衣物。 | 额定 |
| 熨烫 (🌀) | 为方便熨烫,在衣服潮湿时进行烘干。 | 棉质或亚麻织物,准备在程序结束时熨烫。 | 额定 |
| 低温 (🌀) | 为减少衣物损坏,请在低温条件下烘干。 | 适用于“化纤”、“混纺”程序洗涤的易护纺织品和合成纤维织物 | 3.5 kg |
| 定时 30 分钟 (🌀) | 您可以根据最大负荷量更改烘干时间。 | 棉麻织物、毛巾 | 0.5kg |
| 定时 60 分钟 (🌀) | | | 1 kg |
| 定时 120 分钟 (🌀) | | | 3 kg |

- 水温:为选中的洗涤程序选择适当的水温。在洗涤时,请务必遵循服装制造商的护理标签说明或指示。

须知

- 选择洗涤程序的最大可选脱水速度,以确保烘干效果。
- 在一个程序中,待洗涤和待烘干的衣物量不得超过烘干程序允许的最大重量,建议使用连续洗涤和烘干。

其他选项

| 程序 | 预洗 | 蒸汽洗涤 | 蒸汽柔顺 | 预约 | 漂洗+ | 气冷烘干 | 烘干 |
|--------|----|------|------|----|-----|------|----|
| 棉麻 | ● | ● | ● | ● | ● | | ● |
| 棉麻+ | ● | | ● | ● | ● | | ● |
| 化纤 | ● | ● | ● | ● | ● | | ● |
| 混合 | ● | ● | ● | ● | ● | | ● |
| 防过敏/除螨 | | ●* | | ● | ● | | ● |
| 超柔 | | | | ● | ● | | |
| 蒸汽清新 | | ●* | | | | | |
| 户外服 | | | | ● | ● | | ● |
| 快洗 30 | | | | ● | ● | | ● |
| 大件 | | | | ● | ● | | |
| 洗涤+烘干 | ● | ● | | ● | ● | ● | ●* |

*:此选项自动包含在程序中,不能删除。

须知

- 建议使用中性洗涤剂。
- 表中的“可选温度”,已表示出各个程序在未选择附加功能时的初始自动默认选项和可选选项。(括号内的数值表示初始可选选项)
- 当温度显示为0°C时,“蒸汽洗”功能将无法选择。
- 在程序设置蒸汽类型或选择烘干功能后,默认温度和可选温度,以及默认脱水转速和可选脱水转速会和初始选项有所不同。
- 选择带有布量感知功能的程序时,时间显示窗上先显示“- —”,几秒后再显示所选程序所需的运行时间。如程序无布量感知功能,显示窗上直接显示运行时间。
- 连续触碰“预约”键,时间显示窗上会出现预约设定时间。预约时间显示达19小时后,再触碰预约键,可显示当前洗衣程序的运行所需时间。

操作数据

| 程序 | 最大转速 |
|--------|------|
| | RPM |
| 棉麻 | 1600 |
| 棉麻+ | 1600 |
| 化纤 | 1200 |
| 混合 | 1600 |
| 防过敏/除螨 | 1600 |
| 超柔 | 800 |
| 蒸汽清新 | - |
| 户外服 | 800 |
| 快洗 30 | 1600 |
| 大件 | 600 |
| 洗涤+烘干 | 1600 |

选项程序

预约

您可以设置延时预约,这样洗衣机将自动启动并在指定时间段后停止。

- 1 请按 **电源** 按钮。
- 2 选择洗涤程序。
- 3 按 **预约** 按钮设置预计结束时间。
- 4 请按 **启动/暂停** 按钮。

须知

- 预约是指到程序结束的时间,而不是开始的时间。实际运行时间可能会因水温、洗涤量和其他因素而不同。
- 要取消延时功能,应按下电源按钮。
- 使用该选项时,避免使用洗衣液。

气冷烘干

用于空气冷凝烘干,节省用水。

- 1 请按 **电源** 按钮。
- 2 选择烘干程序。
- 3 按 **气冷烘干** 按钮。
- 4 请按 **启动/暂停** 按钮。

须知

- 适用于 **一般** 或 **熨烫** 程序。

蒸汽(可选)

“蒸汽洗涤”功能可增强洗涤效果,并降低能耗。“蒸汽柔顺”功能在脱水后进行蒸汽喷雾,减少织物褶皱,使衣物松软。

- 1 请按 **电源** 按钮。
- 2 对于“蒸汽洗涤”选项,选择蒸汽程序。对于“蒸汽柔顺”选项,选择“棉麻”或“棉麻+”、“混合”、“化纤”。
- 3 根据按 **蒸汽** 按钮的次数,选择以下程序。
 - 一次:蒸汽洗涤
 - 二次:蒸汽柔顺
 - 三次:蒸汽洗涤+蒸汽柔顺
- 4 请按 **启动/暂停** 按钮。

蒸汽洗涤

- 适用于顽固脏污衣服、内衣或婴儿服。
- 适用于“棉麻”、“棉麻+”、“混合”、“化纤”、“防过敏/除螨”、“蒸汽清新”、“洗涤+烘干”程序。
- 请勿对易褪色和精细织物(如羊毛、丝绸)使用“蒸汽洗涤”。

蒸汽柔顺

- 有助于使风干后的衣物柔软蓬松。
- 适用于“棉麻”、“棉麻+”、“混合”、“化纤”程序。
- 请勿对易褪色和精细织物(如羊毛、丝绸)使用“蒸汽柔顺”。
- 柔顺性能可能因织物面料类型而异。

中途添衣

在洗涤程序启动后,可添加或减少衣物。

- 1 请按“中间添衣”按钮。
- 2 释放机门锁后打开机门。
- 3 添加或减少衣物。
- 4 再次按下 **启动/暂停** 按钮继续该程序。程序自动继续。

须知

- 出于安全原因,当水量或温度很高时,机门将保持锁定。在此期间不可添加衣物。
- 洗衣桶内的水温很高时,请等待冷却。

注意

- 添加衣物时,请确保完全放入洗衣桶。如果衣物卡滞在机门锁孔中,可能损坏橡胶垫片,继而导致漏水 and 故障。
- 强行打开机门可能导致零件损坏、机器毁坏或安全问题。
- 如果在洗衣桶中存在大量泡沫和水时打开机门,泡沫或水可能流出,继而导致烧伤或地板湿滑。

远程控制

使用智能手机远程控制机器。您还可监控程序运行,以便了解程序剩余时间。

须知

- 要使用“远程控制”功能,您必须首先连接至网关注册机器。(请参阅“智能功能”)

要启用“远程控制”:

- 1 请按 **电源** 按钮。
- 2 将衣物放入洗衣桶。
- 3 按住“远程控制”按钮3秒钟,启动远程控制功能。
- 4 从智能手机上的 LG SmartThinQ 应用程序中启动程序。

须知

- 如果您不启动机器,将等待程序启动,直至您从应用程序中关闭机器或禁用“远程控制”功能。
- 当启用“远程控制”功能时,机门自动锁定。

要禁用“远程控制”:

“远程控制”启动时,按住“远程控制”按钮3秒钟,远程控制功能关闭。

须知

- 如果机门打开,则“远程控制”功能被禁用。

预洗 (⏮)

如果衣物特别脏,建议使用预洗程序。

- 1 请按 **电源** 按钮。
- 2 选择洗涤程序。
- 3 按住 **预洗** 按钮 3 秒。
- 4 请按 **启动/暂停** 按钮。

脏污程度

- 1 请按 **电源** 按钮。
- 2 选择洗涤程序。
- 3 按 **脏污程度** 按钮。
- 4 请按 **启动/暂停** 按钮。

温度

可使用“温度”按钮为选定程序选择洗涤与漂洗温度组合。按此按钮,直到目标设置亮起。所有漂洗均使用来自冷水龙头的水。

- 为您正在洗涤的衣物类型选择合适的水温。为获得最佳效果,请遵循服装织物护理标签。

漂洗+ (⏮+)

增加一次漂洗。

- 1 请按 **电源** 按钮。
- 2 选择洗涤程序。
- 3 按住 **漂洗+** 按钮 3 秒。
- 4 请按 **启动/暂停** 按钮。

脱水

- 通过重复按 **脱水** 按钮,可以选择脱水速度级别。

- 仅脱水

- 1 请按 **电源** 按钮。
- 2 按 **脱水** 按钮,选择 RPM。
- 3 请按 **启动/暂停** 按钮。

须知

- 选择 **No Spin (0)** 时,机器仍会短时旋转,以便快速排水。

童锁 (🔒)

使用此选项可以禁用控件。此功能可以防止儿童更改循环或操作本机

锁定控制面板

- 1 按住**童锁**按钮三秒钟。
- 2 设备将发出哔的声音,显示屏将显示 **L**。设定“童锁”后,除**电源**按钮以外,所有的按钮均已锁定。

须知

- 关闭电源将不会重置儿童锁功能。只有在禁用儿童锁后方可使用任何其他功能。

解锁控制面板

按住**童锁**按钮三秒钟。

- 设备将发出哔的声音,显示屏上将重新显示当前程序的剩余时间。

报警开/关

- 1 请按 **电源** 按钮。
- 2 请按 **启动/暂停** 按钮。
- 3 同时按住 **脏污程度** 和 **温度** 按钮 3 秒钟,以设置报警开/关功能。

须知

- 设置报警开/关后,即使关闭电源,洗衣机仍可记住设置。
- 如果您想关闭报警,只需重复该过程即可。

Wi-Fi

设置 Wi-Fi 连接。当连接至 Wi-Fi 时,控制面板上的 Wi-Fi 图标亮起。

烘干 (☞)

对于大多数衣物,请使用自动程序烘干。电子传感器会测量排水温度,以升高或降低烘干温度,从而加快反应时间并更为精准地控制温度。

- 在烘干程序期间,冷水水龙头必须保持打开状态。
- 对于本洗衣机,可轻松选择从洗涤到烘干的自动过程。
- 为了最大程度均匀烘干,请确保所有洗涤衣物在材料和厚度方面类似。
- 请勿在洗衣桶中放入过多衣物,以免使洗衣机超负荷。衣物必须能够自由翻转。
- 如果在洗衣机完成程序前打开机门并取出洗涤衣物,请记得按 **启动/暂停** 按钮。
- 可按 **烘干** 按钮选择:一般-熨烫-低温-时间(30-60-120)。
- 在烘干结束后,机器显示 'E'。'E' 表示防皱。烘干程序已完成。按任何按钮取出衣服。如果未按下 **启动/暂停** 按钮,程序约在 4 小时后结束。

须知

- 当您关闭洗衣机烘干程序时,可操作烘干风扇电机,以保持烘干效果 60 秒。然后,洗衣机控制面板上将显示 'F'。'F' 表示冷却风扇。
- 请小心从洗衣机中取出衣物,因为衣物或洗衣机可能非常烫。

羊毛衣物

- 请勿翻转烘干羊毛衣物。将其拉拽为原始样式,并平整烘干。

编织和环编织材料

- 一些编织和毛圈针织材料可能出现不同程度地缩水,具体取决于材质。
- 在烘干后,务必立即将这些材料展开。

免烫和合成纤维

- 请勿使洗衣机超负荷。
- 洗衣机停止后,立即取出免烫衣物,以减少起皱。

婴儿服装和睡衣

- 请务必查看制造商说明。

橡胶和塑料

- 请勿烘干任何由橡胶或塑料制成或包含此等材料的衣物,例如:
 - 围裙、围嘴、椅套
 - 窗帘和桌布
 - 浴室防滑垫

玻璃纤维

- 请勿在洗衣机中烘干玻璃纤维衣物。遗留在洗衣机中的玻璃颗粒可能在您下次使用洗衣机时沾到衣物上,并造成皮肤刺激。

烘干时间指南

- 烘干程序最长可达 7 小时左右。
- 这些烘干时间作为指南，帮助您设置洗衣机进行手动烘干。
- 如果烘干系统温度不足以完全烘干衣物，则自动修改烘干时间，并通过弹出窗口通知。

须知

- 自动程序期间，预计烘干时间可能与实际烘干时间不同。织物类型、负荷量以及选择的烘干方式将会影响烘干时间。
- 仅选择烘干时，将自动脱水，以提高节能效率。

使用 Smart ThinQ 应用程序

安装 Smart ThinQ

在智能手机的应用程序商店中搜索 LG SmartThinQ 应用程序。按照说明下载并安装应用程序。

Wi-Fi 功能

- 带有  或  logo 的家电

利用便捷的智能特性,通过智能手机与设备进行通信。

洗衣机程序

设置或下载任何优选程序,并通过远程控制模式操作。

桶除菌指导

根据洗涤频率检查适当的“洁桶洗”周期。

能量监控

检查最近采用程序的能耗和月平均能耗。

Smart Diagnosis™

通过使用此功能,可了解基于使用模式进行的机器故障诊断和解决相关有用信息。

设置

可提供多种功能。

须知

- 要验证 Wi-Fi 连接,请检查控制面板上的 **Wi-Fi**  图标是否亮起。
- 对于任何网络连接问题或因网络连接造成的任何失效、故障或错误, LG SmartThinQ 概不负责。
- 机器仅支持 2.4 GHz Wi-Fi 网络。
- 如果设备在连接 Wi-Fi 网络方面有问题,可能是由于设备与路由器的距离太远。购买 Wi-Fi 信号放大器(范围扩充器)以提高 Wi-Fi 信息强度。
- 由于家庭网络环境, Wi-Fi 连接可能不连接或者可能会中断。
- 根据互联网服务提供商,网络连接可能无法正常工作。
- 周围的无线环境可导致无线网络服务运行缓慢。
- 出于设备改进的目的,设备有可能发生变更,恕不另行通知用户。
- 模式不同功能可能不同

**本设备包含型号核准代码(分别)为:
CMIIT ID: 2016DJ2989,... 的无线电发射
模块**

开源软件提示信息

为取得本产品内搭载的 GPL、LGPL、MPL 及其他开源证书下的源代码, 请您访问 <http://opensource.lge.com>。

除源代码以外, 所有相关的许可条款、免责声明和版权通知均可供下载。

LG Electronics 在收到发送至 opensource@lge.com 的电子邮件请求后, 也可以 CD-ROM 的形式为您提供开源代码, 仅收取执行配送的费用 (如介质费用、运输费和手续费)。此报价从您购买该产品之日起, 三年内有效。

在智能手机上使用 Smart Diagnosis™

- 适用于具有  或  徽标的设备

当设备故障或运行失败时, 如果您需要由 LG 电子客户信息中心进行精确诊断, 请使用该功能。

Smart Diagnosis™ 只有在将设备连接到电源后才能激活。如果无法打开设备, 必须进行故障排除, 无需使用 Smart Diagnosis™。

使用Smart Diagnosis™

如果在产品发生故障或停止工作时，您需通过 LG Electronics 服务中心进行精准诊断，请使用此功能。此功能仅用于联系服务代表，不要在正常操作期间使用。

通过客户信息中心使用Smart Diagnosis™

- 1 按 **电源** 按钮启动洗衣机。请勿按任何其他按钮，或旋转程序选择旋钮。
- 2 呼叫中心指示执行此操作时，请将手机的麦克风置于“电源”按钮附近。

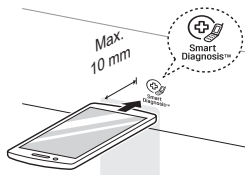

- 3 在将手机麦克风靠近图标或“电源”按钮的同时，按住 **温度** 按钮 3 秒。
- 4 保持手机位置，直到音调传输完成。会显示数据传送的剩余时间。
 - 为获得最佳效果，请勿在音调传输时移动手机。
 - 如果呼叫中心客服人员无法获得数据的精准记录，可能会要求您重试。

- 5 倒计时完成且音调停止后，请恢复与呼叫中心客服人员的通话，到时该客服人员将能够利用传输的信息进行分析。

须知

- Smart Diagnosis™ 功能取决于本地通话质量。
- 如果您使用住宅电话，通信性能将改善，您会获得更出色的服务。
- 如果由于通话质量不佳而导致 Smart Diagnosis™ 数据传送效果差，您可能无法收到最佳 Smart Diagnosis™ 服务。

警告

- 在清洁前拔出洗衣机的插头，以避免电击风险。未遵循此警告可能造成严重伤害、火灾、电击或死亡。
- 请勿使用刺激性化学物质、擦洗剂或溶剂来清洁洗衣机。这些物质可能会损坏洗衣机表面。

清洁您的洗衣机

洗涤后护理

- 程序结束后，请擦干机门和机门密封圈内部，以除去水分。
- 将机门打开，以晾干滚筒内部的水分。
- 请用干布擦干洗衣机机身，以除去水分。

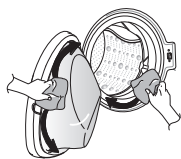

清洁外部

正确护理洗衣机可以延长使用寿命。

机门：

- 用湿布擦洗设备外部和内部，然后用软布擦干。

外部：

- 立即擦掉任何溢出的液体。
- 用湿布擦拭。
- 请勿用锋利物体按压表面或显示屏。

清洁内部

- 使用毛巾或软布，擦拭洗衣机门孔和门面玻璃。
- 程序完成后，务必拿出洗衣机中的衣物。潮湿物品留在洗衣机内，会容易起皱、染色和产生异味。
- 每月运行桶自洁程序一次（或根据需要多次）以去除累积的洗涤剂和其他残留物

清洁进水过滤器

- 如果洗衣机长时间闲置（如假期中），请关闭洗衣机的供水水龙头，特别在附近没有设置地漏（排水沟）时。
- 水未进入洗涤剂投放格时，图标将显示在控制面板上。
- 如果水非常硬，或包含些许碳酸钙沉淀物，则进水过滤器可能会堵塞。因此，建议不定期进行清理。

1 关闭水龙头，然后拧松进水管。

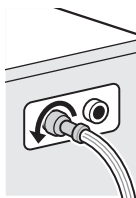

2 使用硬毛刷清理过滤器。

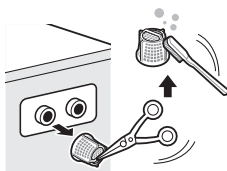

清理排水泵过滤器

- 排水过滤器会积聚洗衣物品中的线头和小物体。定期检查过滤器是否干净，以确保平稳运行洗衣机。
- 在清洁排水泵、执行紧急排空或机门紧急打开前，让水冷却。

1 打开罩盖，并拉出水管。

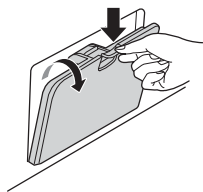

2 拔出排水塞，并向左转动打开过滤器。



3 去除泵过滤器中的任何异物。

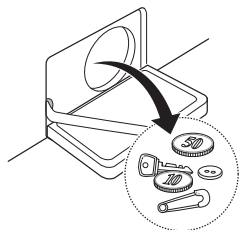

4 清理后，转动泵过滤器并插入排水塞。

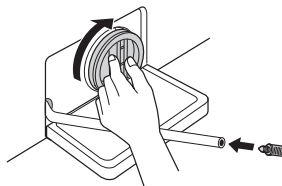

5 关闭罩盖。

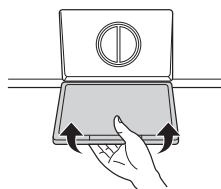

⚠ 注意

- 首先，使用排水管进行排水，然后打开泵过滤器，去除任何线头或异物。
- 排出时请谨慎小心，因为水可能非常烫。

清洁投放格

洗涤剂 and 织物软化剂可能会积聚在投放格中。取出投放格以及衬垫，检查是否存在沉积物，一个月执行一次或两次。

- 1 将其直接拉出，直到拉不动，以取出洗涤剂投放格。
 - 向下牢牢按住分离按钮，并取出投放格。

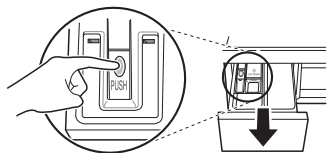

- 2 从投放格中取出衬垫。
 - 用温水漂洗衬垫和投放格，以去除洗衣产品沉积物。只可使用清水清洁投放格。用软布或毛巾擦干衬垫和投放格。
- 3 要清理投放格开口，请使用软布或非金属材料的小刷清理凹陷处。
 - 去除凹陷处上方和下方的所有残留物。
- 4 用软布或毛巾擦掉凹陷处的所有水分。
- 5 将衬垫放回对应的隔室，并装回投放格。

洁桶洗(可选)

桶自洁是一种特殊程序，用于清洁洗衣机内部。

此程序中，使用的水位越高，所需的脱水速度就越快。定期执行此程序。

- 1 从洗衣机中取出任何衣服或物品，并关闭机门。
- 2 打开投放格，并将除垢剂加到主洗涤隔室中。
 - 若为洗涤片，则放入滚筒。
- 3 缓慢关闭投放格。
- 4 打开电源，按住 **洁桶洗** 按钮 3 秒。然后，**tcl** 将显示在显示屏上。
- 5 请按 **启动/暂停** 按钮启动。
- 6 程序结束后，打开机门，以晾干洗衣门孔、柔性垫圈和门面玻璃。

⚠ 注意

- 如果家中有儿童，请谨慎小心，避免让机门长时间打开。

须知

- 请勿将任何洗涤剂添加到洗涤剂隔室。可能会产生过多泡沫，并从洗衣机中漏出。

冬季结冰注意事项

- 结冰时，产品无法正常操作。请确保将产品安装到在冬季不会结冰的地方。
- 如果产品必须安装在走廊外或其他室外条件下，请务必检查以下内容。

如何避免产品结冰

- 洗涤后，打开用于清理剩余残留水的水管塞来充分清理泵中残留的水。水完全清理后，关闭用于清理残留水的水管塞和罩盖。

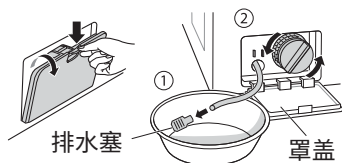

- 放下排水管，将水管内的水完全排出。

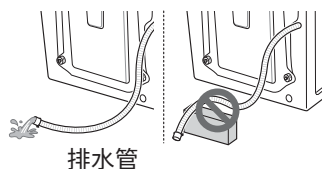

⚠ 注意

- 排水管以弯曲形状安装时，内管可能会结冰。

- 关闭水龙头后，从水龙头上断开冷水进水管，并让水管口向下排出里面的水。

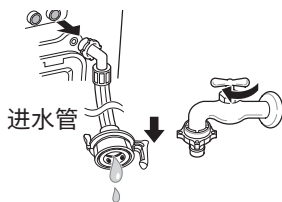

检查是否结冰

- 在打开用于清理残留水的水管塞时，如果水未排出，请检查排水装置。



- 打开电源，选择洗涤程序，并按 **启动/暂停** 按钮。

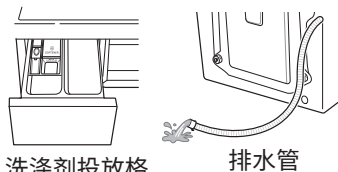

- 产品操作期间显示窗口显示“FF”时，请检查供水装置和排水装置（一些型号可能没有显示结冰的报警功能）。

须知

- 请检查漂洗时水是否会进入洗涤剂投放格，以及在脱水时水是否可以通过排水管排出。

如何处理结冰

- 请确保排空滚筒，将 50–60 °C 的温水倒入滚筒中的橡胶部分，关闭机门并等待 1–2 小时。

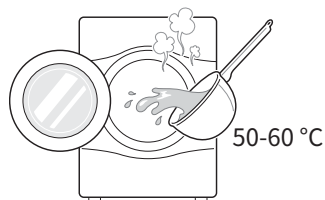

⚠ 注意

- 排水管以弯曲形状安装时，内管可能会结冰。
- 打开罩盖和用于处理残留水的水管塞，以充分排水。

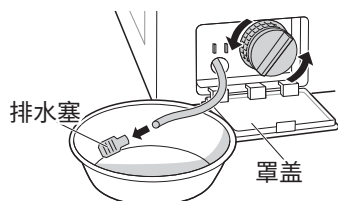

须知

- 如果水未排出，这表示冰未完全融化。请再等候片刻。

- 彻底清理滚筒中的水时，关闭用于处理残留水的水管塞，选择洗涤程序并按 **启动/暂停** 按钮。

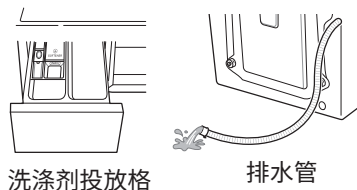

须知

- 请检查漂洗时水是否会进入洗涤剂投放格，以及在脱水时水是否可以通过排水管排出。
- 供水出现故障时，请采取以下措施。
 - 关闭水龙头，并使用热布融化水龙头和产品进水管的两个连接区域。
 - 取出进水管，并将其浸泡在 50–60 °C 以下的温水中。



- 洗衣机配备自动错误监测系统, 以在初期检测并诊断问题。如果洗衣机无法正常工作或不工作, 请在呼叫请求服务前检查以下内容:





诊断问题

| 症状 | 原因 | 解决方案 |
|---------|--------------------------------|--|
| 嘎嘎声和叮当声 | 硬币或安全别针等异物可能遗留在滚筒或泵中。 | <ul style="list-style-type: none"> • 请检查所有口袋, 以确保口袋内无任何东西。发夹、火柴、钢笔、硬币和钥匙等物品均会损坏洗衣机和衣物。 • 合上拉链、钩子和拉带, 以防止这些物品钩住其他衣物或与之缠绕。 |
| 砰砰声 | 洗涤量较大时可能会发出砰砰声。这通常属于正常现象。 | <ul style="list-style-type: none"> • 如果声音继续存在, 洗衣机可能不平衡。停止并重新分配衣物。 |
| 振动噪音 | 是否已拆除所有运输螺栓和盆状支撑? | <ul style="list-style-type: none"> • 如果未在安装期间拆除, 请参阅安装指南, 以拆除运输螺栓。 |
| | 所有支脚是否均牢牢固定在地面上? | <ul style="list-style-type: none"> • 确保洗衣机水平放置, 向着设备底座方向拧紧锁紧螺母。 |
| 漏水 | 水龙头或洗衣机的进水管或排水管松动。 | <ul style="list-style-type: none"> • 检查并拧紧水管连接。 |
| | 住宅排水管阻塞。 | <ul style="list-style-type: none"> • 疏通排水管。如有需要, 联系水管工。 |
| 泡沫过多 | 洗涤剂过多或洗涤剂不适合可能会造成泡沫过多, 从而导致漏水。 | <ul style="list-style-type: none"> • 请确保使用每个制造商推荐的洗涤剂量。 |

| 症状 | 原因 | 解决方案 |
|---------------------|-------------------|--|
| 水不能进入洗衣机, 或进入速度过慢 | 该地区供水不足。 | ● 请检查室内的另一个水龙头。 |
| | 水龙头未完全打开。 | ● 完全打开水龙头。 |
| | 进水管扭结。 | ● 拉直水管。 |
| | 进水管的过滤器堵塞。 | ● 请检查进水管的过滤器。 |
| 洗衣机中的水无法排干, 或排干速度较慢 | 排水管扭结或堵塞。 | ● 清洁并拉直排水管。 |
| | 排水过滤器堵塞。 | ● 清洁排水过滤器。 |
| 洗衣机未启动 | 电源线可能未插入, 或连接断开。 | ● 请确保插头完全适合壁装电源插座。 |
| | 住宅保险丝烧断、断路器跳闸或断电。 | ● 重置断路器或更换保险丝。请勿增加保险丝容量。如果问题在于电路过载, 应由合格电工进行纠正。 |
| | 水龙头未打开。 | ● 打开水龙头。 |
| 洗衣机不脱水 | 请检查机门是否完全闭合。 | ● 关闭机门, 并按 启动/暂停 按钮。按 启动/暂停 按钮后, 可能会在片刻后, 洗衣机才会开始脱水。机门必须锁住才能脱水。放入 1 件或 2 件类似物品, 以帮助平衡负载。重新整理衣物, 以恰当脱水。 |

| 症状 | 原因 | 解决方案 |
|--------------|---|---|
| 机门打不开 | 出于安全考虑, 洗衣机启动后, 机门无法打开。 | <ul style="list-style-type: none"> 请检查“门锁”图标是否亮起。“门锁”图标关闭后, 您才能安全打开机门。 |
| 洗涤循环时间延迟 | 如果检测到不平衡, 或如果启动泡沫去除程序, 则将增加洗涤时间。 | <ul style="list-style-type: none"> 这很正常。显示器显示的剩余时间仅为估算值。实际时间可能有所不同。 |
| 织物软化剂溢出 | 放入过多软化剂可能会导致溢出。 | <ul style="list-style-type: none"> 请遵循软化剂指南, 以确保使用正确剂量的软化剂。请勿超过最大注入线。 |
| 软化剂分配过早 | 放入过多软化剂可能会导致过早分配。 | <ul style="list-style-type: none"> 遵循洗涤剂制造商提供的指导。 缓慢关闭投放格。请勿在洗涤程序期间打开投放格。 |
| 否则可能导致按钮功能失常 | 当门开启时, 按钮不能被识别。 | <ul style="list-style-type: none"> 请关闭门后再次按下按钮。 |
| 烘干问题 | 检查水龙头。 | <ul style="list-style-type: none"> 请勿超出负载。请检查洗衣机排水是否正常, 是否能够从洗涤物中提取足够的水。衣物过少, 无法正常翻转。放入几条毛巾。 关闭水龙头。 |
| 气味 | 因为橡胶附着在洗衣机上造成气味。 | <ul style="list-style-type: none"> 这是新橡胶的正常气味, 洗衣机运转几次后就会自动消失。 |
| | 如果橡胶门罩和机门密封区未定期清洁, 模子或异物会产生味道。 | <ul style="list-style-type: none"> 请确保定期清洁外罩和机门密封处, 卸下洗衣机时也查看机门密封处下方的微小物品。 |
| | 如果异物残留在排水泵滤水器内, 会产生味道。 | <ul style="list-style-type: none"> 请确保定期清洁排水泵滤水器。 |
| | 如果排水软管未适当安装, 造成虹吸现象, 会产生味道(水回流至洗衣机内)。 | <ul style="list-style-type: none"> 安装排水软管时, 请确保不会扭结或堵塞。 |
| | 使用烘干功能, 可能发生因粘附到加热器的棉绒和其他洗衣物质的气味。(限烘干机模式) | <ul style="list-style-type: none"> 并未发生故障。 |
| | 热气烘干湿衣物时会产生特殊气味。(限烘干机模式) | <ul style="list-style-type: none"> 过一会儿味道会消失。 |

错误消息

| 症状 | 原因 | 解决方案 |
|--|---|---|
|   | 区域供水不足。 | <ul style="list-style-type: none"> • 请检查室内的另一个水龙头。 |
| | 水龙头未完全打开。 | <ul style="list-style-type: none"> • 完全打开水龙头。 |
| | 进水管扭结。 | <ul style="list-style-type: none"> • 拉直水管。 |
| | 进水管的过滤器堵塞。 | <ul style="list-style-type: none"> • 请检查进水管的过滤器。 |
| | 如果供水管漏水, A 指示灯将变红。  可能因型号而不同。 | <ul style="list-style-type: none"> • 使用供水管。 |
|   | 衣物太少。 | <ul style="list-style-type: none"> • 放入 1 件或 2 件类似物品, 以帮助平衡负载。 |
| | 衣物不平衡。 | <ul style="list-style-type: none"> • 放入 1 件或 2 件类似物品, 以帮助平衡负载。 |
| | 本设备配备不平衡检测和纠正系统。如果放入单件较重的衣物(例如浴室脚垫、浴衣等), 此系统可能会停止脱水, 甚至一并中断脱水循环。 | <ul style="list-style-type: none"> • 重新整理衣物, 以实现恰当脱水。 |
| | 如果衣物在循环结束后仍潮湿, 可放入小件衣物, 以平衡负载并重复脱水循环。 | <ul style="list-style-type: none"> • 重新整理衣物, 以实现恰当脱水。 |

| 症状 | 原因 | 解决方案 |
|--|------------------|--|
|   | 排水管扭结或堵塞。 | • 清洁并拉直排水管。 |
|  | 排水过滤器堵塞。 | • 清洁排水过滤器。 |
|     | 请确保机门未打开。 | • 完全关闭机门。如果dE、dE1、dE2、dE4未解除，请致电客服中心。 |
|   | 门禁发生故障。 | |
|   | 控制错误。 | • 拔出电源插头，并呼叫请求服务。 |
|   | 水因水阀出现故障而溢出。 | • 关闭水龙头。 • 拔出电源插头。 • 呼叫请求服务。 |
|   | 水位感应器发生故障。 | • 关闭水龙头。 • 拔出电源插头。 • 呼叫请求服务。 |
|   | 电机超出负载。 | • 将洗衣机静置 30 分钟，允许电机冷却，然后重新启动循环。 |
|   | 漏水。 | • 呼叫请求服务。 |
|   | 供水/排水软管或排水泵是否冻结？ | • 向洗衣桶中注入温水，解冻排水软管和排水泵。用温水沾湿毛巾，然后将其敷在进水管上。 |
|   | 无法烘干。 | • 呼叫请求服务。 |

本有限担保不涵盖：

- 交付、搬运、安装或维修产品等服务过程导致的维修；指示客户操作产品导致的维修；维修或更换保险丝、或校正接线或水管、或更正未授权维修/安装导致的维修。
- 在电源故障和中断或供电不足时执行而出现的的产品故障。
- 由水管泄漏或损坏、水管结冰、排水管道受限、供水不足或中断或空气供应不足造成的损坏。
- 在腐蚀性环境中操作产品、或违反产品用户手册中概述的指示造成的损坏。
- 由事故、害虫和寄生虫、闪电、风、火灾、洪水或不可抗力造成的损坏。
- 未授权改动或变更造成的损坏或故障，或用于非预期使用目的造成的损坏或故障，或因未正确安装产品而出现的任何漏水造成的损坏或故障。
- 电流、电压或管道规程、商用或工业用途不当，或使用 LG 未批准的配件、组件或可消耗的清洁产品造成的损坏或故障。
- 由运输及装卸造成的损坏，包括划痕、压痕、缺口和/或对产品表面造成的其他损坏（除非此类损坏是因材料或工艺缺陷而造成的）。
- 任何展示、开箱、打折或翻新产品的部件损坏或缺失。
- 原始序列号已消除、更改或无法明显识别的产品。保修验证需要型号和序列号以及原始零售销售收据。
- 公共设施费用和其他公共设施开支增加。
- 非正常和一般家庭使用条件下使用产品、或违反产品用户手册中概述的指示时进行的维修。
- 与从您家中拆卸产品进行维修的相关费用。
- 产品的拆卸和重新安装，如果安装在不易接触的位置、或未根据已发布安装指示安装（包括 LG 用户和安装手册）。
- 误用、滥用、未正确安装、维修或维护造成的损坏。维修不当，包括使用 LG 未授权或未指定的部件。

由于未拆除运输螺栓或盆状支撑造成的异常振动或噪音。

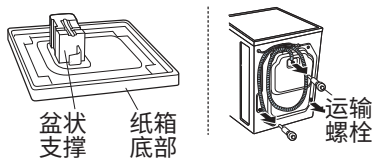

拆除运输螺栓和盆状支撑。

垫圈和门面玻璃上的灰尘(毛发、棉绒)造成的泄漏。



清洁垫圈和门面玻璃。

因泵过滤器堵塞造成的不排水。

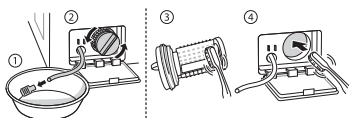

清洁泵过滤器。

不进水,因为进水阀过滤器堵塞或进水管扭结。



清洁进水阀过滤器或重新安装进水管。

不进水,因为使用洗涤剂过多。



清洁洗涤剂投放格。

由于进水管装反,洗涤完成后洗涤物过烫或温度过高。

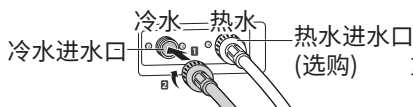

重新安装进水管。

不进水,因为水龙头未打开。

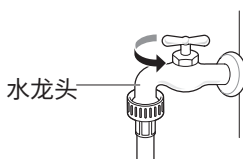

打开水龙头。

未正确安装排水管或排水管堵塞造成的漏水。

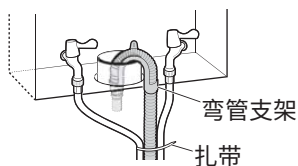

重新安装排水管。

未正确安装进水管或使用其他品牌进水管造成的漏水。

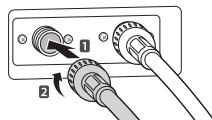

重新安装进水管。

无电源线连接松动或电气插座问题造成的电源故障。

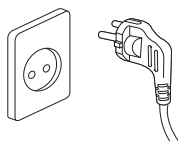

重新连接电源线或更改电气插座。

交付、搬运、安装产品等服务过程或指示产品使用导致的维修。拆除并重新安装产品。

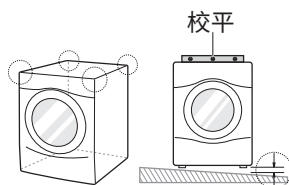

保修仅涵盖制造缺陷。不涵盖因未正确安装导致的维修。

如果未正确安装所有螺丝,可能会造成过多振动(仅限带有底座的型号)。

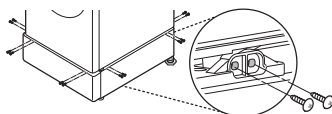

每个角落安装 4 颗螺丝(共计 16EA)。

洗衣机注入水时,水发出锤击(咚咚声)的噪音。

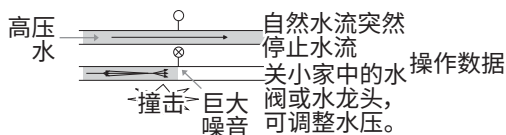

用户手册

洗衣机



开始安装前,请仔细阅读本说明。这样可使安装变简单,并可确保恰当、安全安装产品。安装后,请将本说明置于产品附近,以供日后参考。

迷你波轮

目录

本手册可能包含与您购买型号不同的图片或内容。
制造商可随时修改本手册。

| | |
|----------------------------|-----------|
| 安全说明 | 3 |
| 重要安全注意事项 | 3 |
| 安装 | 9 |
| 部件 | 9 |
| 配件 | 10 |
| 安装位置要求 | 11 |
| 组装迷你波轮 | 12 |
| 连接进水软管 | 14 |
| 安装排水管 | 17 |
| 调平电器 | 18 |
| 操作 | 19 |
| 使用本设备 | 19 |
| 分类待洗衣物 | 20 |
| 关闭机门和抽屉式波轮 | 21 |
| 添加清洁产品 | 22 |
| 控制面板 | 24 |
| 程序表 | 25 |
| 选项程序 | 26 |
| 智能功能 | 27 |
| 使用 SmartThinQ 应用程序 | 27 |
| 使用 Smart Diagnosis™ | 29 |
| 维护 | 30 |
| 清洁洗衣机 | 30 |
| 清洗滚筒 | 31 |
| 清洁进水过滤器 | 31 |
| 冬季结冰注意事项 | 32 |
| 故障排除 | 34 |
| 诊断问题 | 34 |
| 错误消息 | 38 |
| LG 电子产品包修说明 | 40 |
| 产品中有害物质的名称及含量 | 41 |

以下安全指南旨在预防因不安全或不正确操作产品出现的意外风险或损坏。

该安全指南分为“警告”和“注意”两个部分，如下所述。

 显示此符号，即表明某些事项和操作会产生风险。请仔细阅读显示此符号的部分并遵循指示，以规避风险。

 **警告**

表示不遵循所述说明可能会导致严重伤亡。

 **注意**

表示不遵循所述说明可能会导致轻微受伤或产品损坏。

重要安全注意事项

 **警告**

应遵循以下基本安全预防措施，以便在使用该产品时降低火灾、触电或人身伤害风险：

家中有儿童时

本机并非设计供身体、感官或精神有残障、或者缺乏经验和必要知识的人员（包括儿童）使用，除非负责其安全之人员给予监督或就设备使用提供指导。有儿童在场时，应监督儿童，以确保其不玩弄本机。

安装

- 如果设备已损坏、出现故障、部分拆卸或部件丢失或损坏(包括电源线或插头损坏),请勿尝试操作本机。
- 本机应在两人或更多人员安全托住的情况下才可以安装和搬运。
- 请勿在潮湿和有灰尘的地方安装本机。请勿在任何户外地区,或任何阳光直射、风吹、淋雨或冰点以下的温度环境中安装或存放本机。
- 拧紧排水管,以免脱离。

- 如果电源线损坏或插座孔松脱,请勿使用电源线,并联系授权服务中心。
- 本机不得安装在闭锁门、滑动门或在本机相对面装有铰链的门后方,否则可能会限制机门完全打开。
- 本设备必须接地。如果出现故障或停止运行,接地可提供最小电流阻力路径,从而降低电击风险。
- 本机配有一根带有设备接地线的电源线和接地电源插头。电源插头必须插入合适电源插座内,插座应依据所有当地规范和条例正确安装并接地。
- 未正确连接设备接地导线可导致电击风险。如果您对设备是否正确接地表示怀疑,请由合格电工或维修人员进行检查。
- 请勿对本机配带的电源插头做任何修改。若插头不适配插座,请由合格电工安装合适的插座。

操作

- 请勿使用锋利物体 (例如钻头或钉子) 按压或分离操作装置。
- 请勿自行维修或更换本机的任何部件。除本用户手册特别建议外, 所有修理和维修工作均必须由合格的维修人员执行。仅使用经授权的原装配件。
- 使用本机附带的新软管或软管套件。再次使用旧软管可能导致漏水, 从而造成财产损失。
- 请勿在洗衣桶或搅拌器运转时将手伸入机器。
- 保持本机底部和周围区域无可燃物质, 如线头、纸、碎布、化学物质等。
- 请勿将动物, 如宠物, 放入本机中。
- 请勿一直打开机门。儿童可能会挂在机门上, 或爬入设备内, 从而造成损坏或人身伤害。
- 操作时请勿接触本机。请耐心等待, 直到滚筒完全停止。
- 请勿放入、洗涤或烘干已用可燃或爆炸物质 (如蜡、石油、油漆、汽油、脱脂剂、干洗剂、煤油、植物油、食用油等) 清洗、洗涤、浸泡或被这些物质弄脏的衣物。使用不当会引发火灾或爆炸。
- 若遇水淹时, 请断开电源插头并请联系 LG 电子客户信息中心。
- 当设备抽屉式波轮式打开时, 请勿过度向下推抽屉。

- 使用高温程序时,请勿触碰机门。
- 请勿在本机附近使用可燃性气体和物质(苯、汽油、稀释剂、石油、酒精等)。
- 如果在冬季排水管或进水管结冰,则仅在融化后使用。
- 请将所有洗涤剂、软化剂和漂白剂置于儿童接触不到的地方。
- 请勿用湿手触碰电源插头或电器控件。
- 将电源插头从插座中拔出时,请握住电源插头,而非电源线。
- 请勿过度弯曲电源线或在其上放置重物。
- 如果发生气体泄漏(异丁烷、丙烷、天然气等),请勿触摸电器或电源插头,并立即对现场进行通风。
- 如堆叠有两个或两个以上的迷你波轮,请勿对其进行操作。
- 为避免损坏机门玻璃,关闭机门时不要太过用力。
- 不要踩在迷你波轮上。
- 除衣服或床单外,请勿在本机内洗涤地毯、垫子、鞋子或者宠物毯子或任何其他类似物品。
- 本机仅用于家用洗衣,不得用于移动应用中。
- 请勿用脚打开或关闭设备门。

维护

- 完全拭去水分和灰尘后,将插头安全插入电源插座中。
- 清洁本机器前,请断开机器电源线。
- 不得通过拉拽电源线拔下本机电源插头。务必握住插头并将其直接从电源插座中拔出。
- 清洗本机时,请勿向本机内部或外部喷水。

处置

- 在丢弃旧机前,请将插头拔出。请直接切断电器后方的电源线,以防误用。
- 在远离儿童之处处置(处理)所有包装材料(如塑料袋和泡沫塑料)。包装材料可能导致窒息。
- 处理或丢弃本机前请拆下机门,以免儿童或小动物困入其内造成危险。

部件

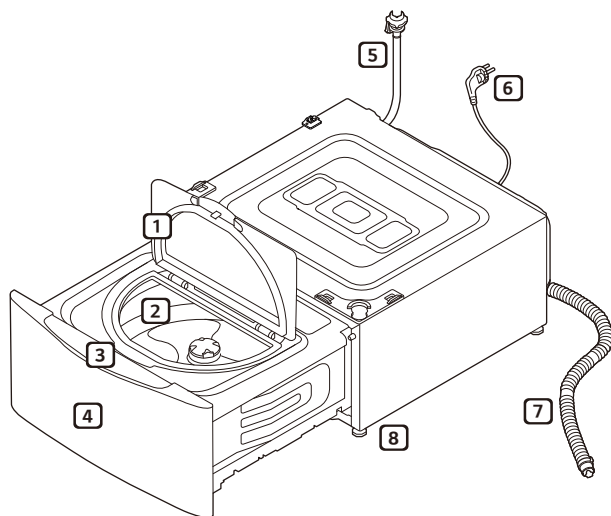

① 机门

② 滚筒

③ 控制面板

④ 投放格

⑤ 进水软管

⑥ 电源插头

⑦ 排水软管

⑧ 调整脚

配件

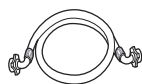

进水软管
(冷水)



连接
进水软管



排水软管

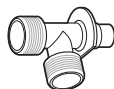

进水软管
接头

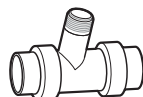

排水软管
接头



防滑垫
(2 EA)



洗涤剂计量
杯



支架(前)
(2 EA)



支架(后)
(2 EA)



扳手

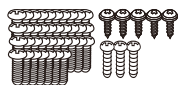

* 螺钉
A 型 (37 EA)
B 型 (5 EA)
C 型 (3 EA)



扎带
(2 EA)



带环夹
(1 EA)



遥控装置
(可选)

*A型:长固定螺钉, B:短固定螺钉, C型:机械螺钉

须知

- 不同配件也可能适用于每一种机型。
- 根据安装环境的不同,您可能需要购买单独的排水软管接头。
- 除了安装所需的螺丝外,还会提供额外的螺丝。
- 为提高产品质量,产品外形和规格可能会有变更,恕不另行通知。

安装位置要求

位置

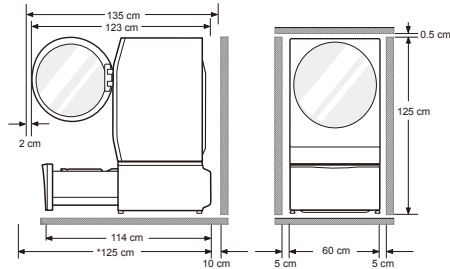

*125 cm:最小安装空间

水平地面: 整个电器容许的坡度为 1°。

。

电源插座: 必须在本设备任意一侧的 1.5 米内。

• 请勿连接多台电器, 这会使插座超负荷。

附加间隙: 侧面 5 cm, 装置背后 10 cm。

• 任何时候请勿在电器顶部放置或存放洗衣用品。这些产品可能会损坏成品或控件。

警告

• 插头必须插入适当的插座中, 插座应依据所有当地规范和条例正确安装并接地。

放置

- 请在平整结实的地面上安装本机。
- 确保电器周围空气流通, 未被地毯、毛毯等阻碍。
- 请勿试图在电器底部垫置木头、硬纸板或类似材料以矫正地板的不平整。
- 如果无法避免将电器放置在燃气灶或燃煤炉附近, 则必须在两台电器之间插入一块在对着燃气灶或燃煤炉一面覆有铝箔的绝缘板 (85x60 cm)。

- 请勿在温度可能降至零度的室内安装本机。在压力下, 结冰的软管可能会爆裂。在低于冰点的温度条件下, 电子控制部件的可靠性会受到损害。
- 请确保电器安装空间合理, 若发生故障, 工程师可方便进入。
- 安装本设备时, 请使用运输螺栓扳手调整所有四个支腿, 以确保本设备保持稳定, 并在本设备顶部与任何工作台面的底面预留大约 5 毫米的空隙。
- 如果电器在冬天运送且温度低于冰点, 则在开始运行前请将电器在室温下放置几小时。
- 请勿使用接水盘, 因为会堵塞抽屉式波轮。使用接水盘可能会导致操作时出现强烈的振动和噪音。

警告

• 本设备不能用于海上使用或用于移动设备, 例如房车、飞机等。

电气连接

- 请勿使用延长线或双头接口。
- 使用后, 请务必拔下电源插头并关闭水供应 (水源)。
- 请根据现行的接线规范将电器接入接地插座。
- 电器安装后, 必须方便插拔电源插头。
- 仅可由合格的人员执行 (进行) 电器的维修工作。由缺乏经验的人员进行维修, 可能会造成人身伤害或使设备出现严重故障。请联系当地服务中心。

组装迷你波轮

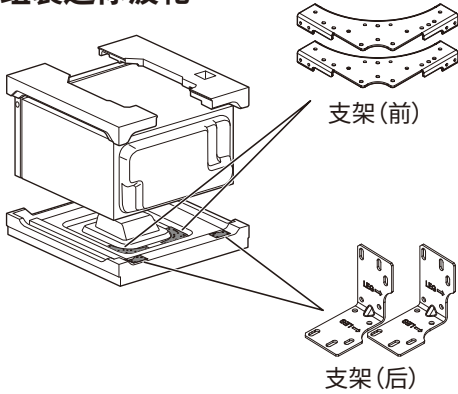

- 如果波轮底部未安装夹持装置, 显示器上将显示 **E1** 错误信息。

1 倾斜并支撑滚筒洗衣机。

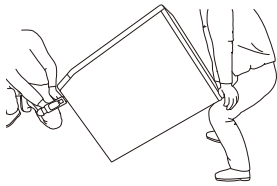

2 在滚筒洗衣机底部组装支架(前)和排水管挂钩。

须知

- 总成所需单独操作防止卡扣和螺钉包含在主波轮中, 可与迷你波轮堆叠安装。
- 如果主洗衣机已配备单独操作防止卡扣, 请勿安装迷你洗衣机的单独操作防止卡扣。
- 如果滚筒洗衣机上已安装有支架(前), 或滚筒清洗机配备有挂装功能, 则不必安装随附迷你波轮提供的支架(前)。

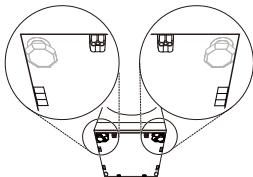

主波轮底部部件颜色为银色。

- 首先, 使用迷你波轮配件盒中的 2 颗 A 型螺钉组装单独操作防止卡扣, 之后使用迷你波轮配件盒中的 7 颗 A 型螺钉组装每个支架。

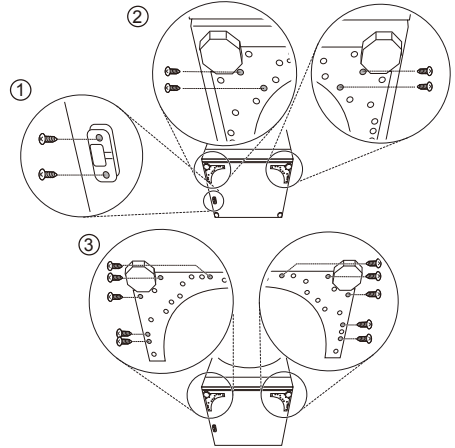

3 拉出并保存泡沫块以供将来使用。

- 如果将来必须移动洗衣机, 泡沫块可以在运输过程中防止损坏洗衣机。

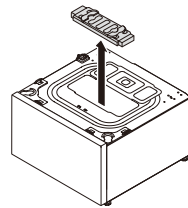

须知

- 为防止损坏, 请勿在洗衣机到达最终位置前取出泡沫块。

- 4 将顶盖打开约 180 度。
将顶盖覆盖在上部开孔上并安装 4 颗 B 型螺钉, 以将其固定到位。

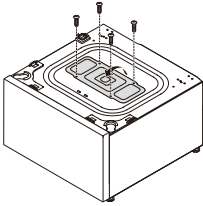

- 5 在每个支架上插入 4 颗 A 型螺钉, 以便在迷你波轮背部顶端安装两个背部支架。

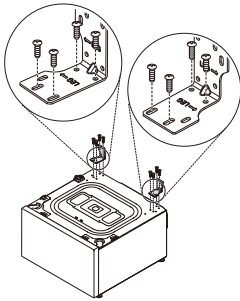

- 6 将滚筒洗衣机放置在迷你波轮上方。
• 确保 4 条支腿完全锁定, 且迷你波轮的安装孔与滚筒洗衣机的安装孔对齐。

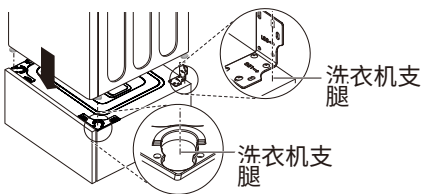

- 7 用 14 螺钉将两台机器牢固的安装在角落。

- 首先, 在每侧插入螺钉。然后, 在正面和背面插入螺钉。

类型 1. 将支架(前)安装到滚筒洗衣机上。
将 2 颗 C 型螺钉拧紧, 固定好排水管挂钩, 并将其它各侧面的 12 颗 A 型螺钉拧紧。

类型 2. 滚筒洗衣机底座有挂装功能。

将背面的 4 颗 A 型螺钉拧紧, 并将其它各侧面的 10 颗 C 型螺钉拧紧。

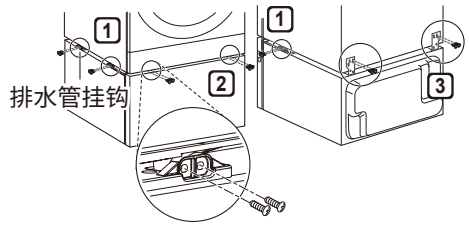

须知

- 如果未按照正确顺序进行组装, 在组装时可能会遇到困难。

- 8 轻轻转动滚筒洗衣机的支脚, 直到正好卡入到迷你波轮上。用扳手按顺时针方向将可调节脚转动半圈。然后拧紧四颗锁紧螺母。所有锁紧螺母均须拧紧。

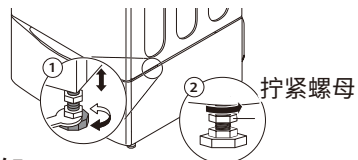

须知

- 迷你波轮将不作为一个独立的装置运行。

连接进水软管

- 水源压力必须介于 0.1 MPa 和 0.8 MPa (1.0–8.0 kgf/cm²) 之间。
- 供水软管不得过紧。
- 如果水源压力大于 0.8 MPa, 则应安装降压设备。
- 定期检查水管状况, 并在必要时更换水管。
- 如果没有橡胶密封圈, 请联系服务中心。

检查进水管的橡胶密封圈

随进水软管提供两个橡胶密封圈。橡胶密封圈用于防止漏水。确保软管与水龙头的连接足够紧密。

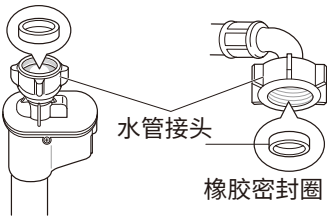
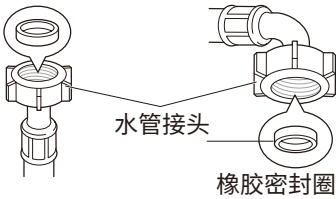

将水管连接到水龙头

将螺纹式软管连接到螺纹型水龙头。
在水龙头上用螺丝固定水管接头。

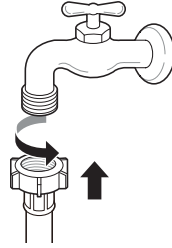

将螺纹式软管连接到无螺纹水龙头。

1 旋松四个固定螺丝。

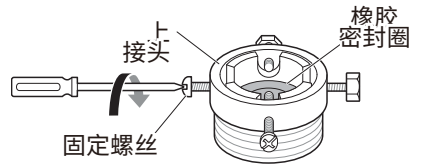

2 如果水龙头过大而与接头不匹配, 请拆下导向板。

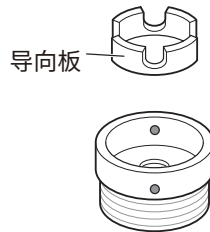

- 3 将接头往上推至水龙头末端,从而使橡胶密封圈形成水密连接。拧紧四颗固定螺丝。

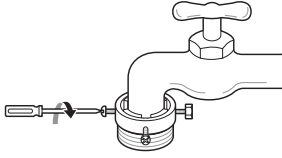

- 4 向上垂直推动进水管,从而使水管中的橡胶密封圈能完全粘合水龙头,然后向右转动拧紧。

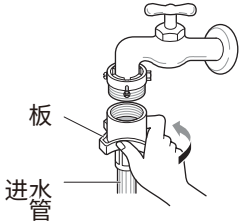

将一根接触式软管连接至无螺纹水龙头

- 1 旋开接头环板,并旋松四颗固定螺丝。

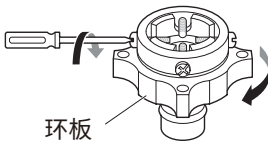

- 2 如果水龙头过大而与接头不匹配,请拆下导向板。

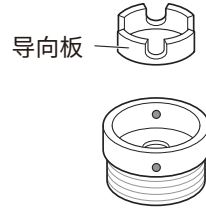

- 3 将接头往上推至水龙头末端,从而使橡胶密封圈形成水密连接。拧紧四颗固定螺丝和接头环板。

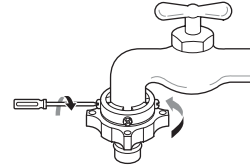

- 4 下拉接头插销板,将进水管推到接头上,并松开接头插销板。请确保将接头锁定到位。

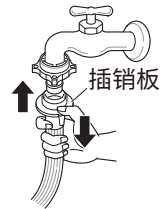

须知

- 将进水管连接到水龙头之前,打开水龙头冲洗掉水管中的异物(灰尘、沙子、锯末等)。将水排入水桶,并检查水温。

将软管与两个洗衣机连接

- 1 将进水软管接头连接到滚筒洗衣机的进水软管上。打开配件包，以安装迷你波轮。

进水软管接头

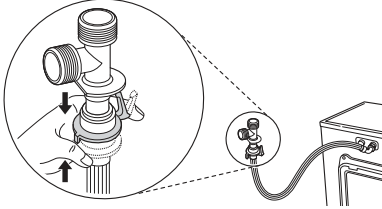

- 2 将迷你波轮的进水软管连接到进水软管接头上。

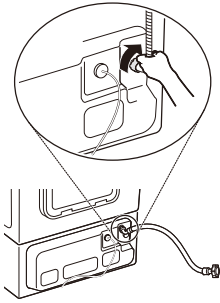

- 3 将另外提供的滚筒洗衣机进水软管连接到进水软管接头和水龙头。

进水软管接头

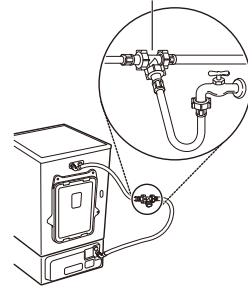

须知

- 确保进水软管未弯折或被挤压。

安装排水管

- 排水管不应放在高出地面 100 cm 的地方。否则洗衣机中的水可能排不出或者排出速度较慢。

- 1 将带环夹 插入到排水管弯头处。

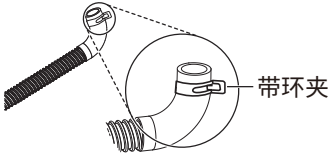

- 2 软管朝上通过弯管，并将弯管插入到迷你波轮后方的排水口上。

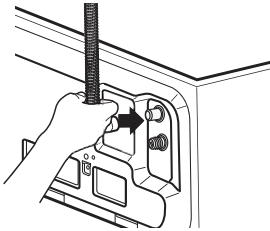

- 3 调整带环夹，将排水管牢固地安装到位，防止漏水。

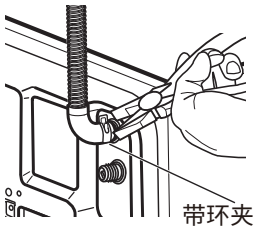

使用排水软管接头

- 1 将滚筒洗衣机和迷你波轮的排水软管连接至排水接头。
- 2 将每根排水软管连接至双排水软管接头，并用带夹将软管扎紧。
- 3 将排水软管接头插入排水管/孔中。

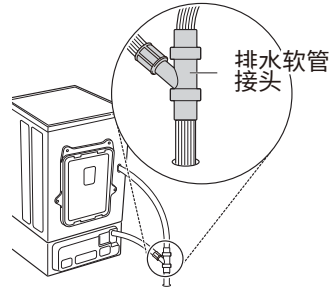

⚠ 注意

- 确保排水软管未弯折或被挤压。这是引起排水问题或噪音的潜在原因。

须知

- 根据安装环境的不同，您可能需要购买单独的排水软管接头。

调平电器

如果地面不平,请按需(说明/要求)转动可调支脚(请勿在支脚下插入木块等)。请确保四个支脚均平稳放置在地面上,然后检查设备是否完美(可以删掉)校平(使用水平仪)。

- 一旦水平放置电器,向上拧紧电器底座上的锁紧螺母。所有锁紧螺母均须拧紧。

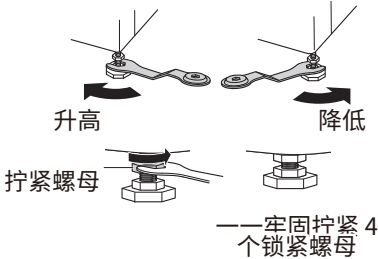

对角线检查

- 当沿对角线下推顶板边缘,电器应完全不会上下晃动(检查两个方向)。如果在沿对角线推动洗衣机顶板时洗衣机出现晃动,请再次调平支脚。

⚠ 警告

- 在迷你波轮上组装滚筒洗衣机时,使用迷你波轮上的调整脚以便将两者调平。滚筒洗衣机的调整脚应该调至最小,并逆时针旋转锁紧螺母以将其固定。

须知

- 木质或悬浮类型地板可能会加剧振动和不平衡。
- 如果迷你波轮安装在加高的平台上,则必须牢牢固定,以消除跌落的风险。

使用防滑垫(选购)

如果您将本机安装在湿滑的表面(地面)上,它可能会因过度振动而移动。未正确校平可能会因噪音和振动而导致故障。如果出现这种情况,在调平支脚下放置防滑垫并进行调平。

- 将地板清洁干净以粘贴防滑垫。
 - 使用干抹布擦拭并清除异物和湿气。如果有水分残留,防滑垫可能会滑动。
- 将本机放置在安装区域后进行调平。
- 将防滑垫粘合面贴在地板上。
 - 最有效的方式是将防滑垫安装在前调整脚下。如果很难将防滑垫放在前调整脚下,则将其放在后调整脚下。

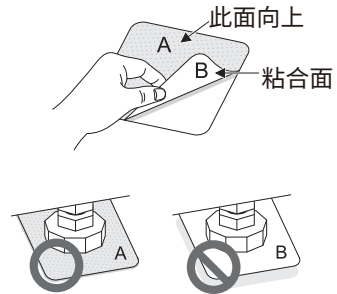

- 确保电器处于水平状态。
 - 轻轻推动或摇动本机的顶部边缘,确保电器不会晃动。如果本机晃动,则应再次调平。

须知

- 您可以从 LG 服务中心获取防滑垫。

使用本设备

1 分类待洗衣物和洗涤物品。

- 根据需要, 依据织物类型、脏污程度、颜色和洗涤量对待(删掉) 洗衣物进行分类。打开机门, 并将物品放入洗衣机。

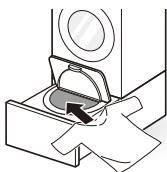

2 添加清洁产品。

- 使用洗涤剂计量杯将适量洗涤剂均匀地添加到洗涤桶中。

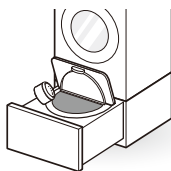

3 关闭机门和抽屉式波轮

4 打开洗衣机。

- 按 **电源** 按钮打开洗衣机。

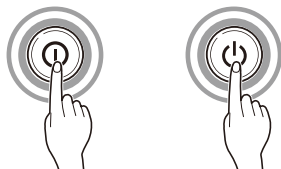

5 选择所需洗涤循环。

- 反复按循环按钮直至选中所需循环。



6 开始循环。

- 按下**启动/暂停**按钮, 以开始循环。洗衣机将在没有水的情况下短暂搅拌, 以衡量负荷重量。如果 15 分钟内未按下 **启动/暂停** 按钮, 洗衣机将关闭, 所有设置将被清除。



7 添加柔顺剂。

- 机器报时约 20 秒时, 添加柔顺剂并按下 **启动/暂停** 重新开始循环。

8 循环终止。

- 循环结束后, 将听到一段音乐。立即取出洗衣机中的衣服, 以避免衣服起皱, 产生异味。
- 完成洗涤后, 用一块干燥的毛巾将洗衣机门、垫圈和洗涤滚筒内部擦净, 以便保持洗涤过程的清洁。

分类待洗衣物

1 请查看衣物上的护理标签。

- 上面标有衣物的面料成份及洗涤方法。
- 护理标签上的符号。



洗涤温度



标准机洗



免烫



精细织物



手洗



请勿洗涤

2 分类待洗衣物。

- 为获得最佳洗涤效果，将可使用同一洗涤循环洗涤的衣物分类至（成）一组。
- 不同的织物需使用不同温度和脱水速度进行洗涤。
- 请将两条或两条以上的毛巾或编织衣物一起洗涤。如果分开洗涤，可能无法洗净吸收了大量水分的衣物，或者由于倾斜可能导致异常脱水和烘干。
- 始终将深色与浅色和白色衣物分开。请分开洗涤，因为会出现染色和棉绒四散的情况，从而导致白色和浅色衣物褪色。如果可以，请勿混洗重污衣物和轻污衣物。
 - 脏污程度（重度、标准、轻度）：根据脏污程度，分开衣物。
 - 颜色（白色、浅色、深色）：请分开白色织物和彩色织物。
 - 棉绒（会产生棉绒的衣物、会粘附棉绒的衣物）：请分开洗涤会产生棉绒的衣物和会粘附棉绒的衣物。

3 放入洗衣机前请先护理。

- 请勿洗涤女性内衣中的“形状记忆合金”（如胸罩），因为可能会损坏其他衣物或洗衣机，并制造噪音。
- 请检查所有口袋，以确保口袋内无任何东西。钉子、发夹、火柴、钢笔、硬币和钥匙等物品均会损坏洗衣机和衣物。



- 拉上拉链、钩形扣以及系好系带，以确保这些物品不会刮破其他衣物。
- 在污点上刷少量溶有洗涤剂的水，以预先处理污渍和污点，这有助于去除污渍。
- 如果衣物上有蕾丝花边，请包好蕾丝花边以使其不会被缠住，或者将其放入洗衣网内。
- 取出靠垫、枕头或坐垫内的填充物，仅洗涤外罩。填充物可能会伸出，损坏其他衣物。塑料部件可能会产生异常振动。

⚠ 注意

- 将待洗的大件衣物分开，从而使得衣物可以完全浸没在水下。如果衣物在洗涤过程中膨胀，那么它可能会在洗涤或脱水过程中造成衣物和部件损坏。

关闭机门和抽屉式波轮

- 1 推上洗衣机门，直至发出咔嚓声。

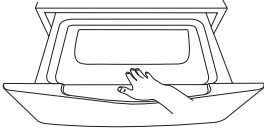





- 2 将抽屉式波轮推至完全关闭。

⚠ 注意

- 请勿将手卡在波轮机门和滚筒洗衣机之间。
- 强制打开抽屉式波轮或机门可能会导致部件损坏和安全故障。
- 在完全关闭机门之前关上抽屉式波轮可能会划伤机门玻璃。
- 确保抽屉完全拉出，防止波轮机门接触滚筒洗衣机。

须知

- 如果洗衣机里的衣物过多或机门未完全关闭，则可能无法使用门锁。
- 如果设备正在运行或抽屉式波轮门锁  指示灯显示，则无法打开机门。如需打开机门，请按下**启动/暂停**按钮来停止设备，当抽屉式波轮门锁  指示灯熄灭时，可打开机门。请勿强行打开抽屉式波轮和机门。
- 如果显示屏上出现 、 或  或警告信号，则应完全关闭抽屉式波轮和机门。在执行该操作后，按下**启动/暂停**按钮。
- 如果无法完全打开抽屉式波轮，双手稍微用力将抽屉式波轮向前拉。
- 如果在设备运行过程中发生电源故障，则不能打开机门。请再次供电或联系 LG 服务中心。
- 如果由于高温导致机门无法打开，在打开之前使用漂洗+脱水程序以冷水进行漂洗或等待一段时间。

添加清洁产品

洗涤剂用量

- 应根据洗涤剂制造商的说明使用洗涤剂,并根据织物类型、颜色、脏污程度和洗涤温度选择洗涤剂。
- 如果使用过多洗涤剂,滚筒内会出现过多泡沫,这将导致洗涤效果不佳,或使电机负载过重。
- 如果您想使用洗衣液,请遵循洗衣液制造商提供的说明。
- 如果泡沫过多,请减少洗涤剂数量。
- 洗涤剂用量需根据水温、水硬度、洗涤量大小和脏污程度进行调整。为获得最佳效果,请避免泡沫过多。
- 在选择洗涤剂和水温前,请参阅衣服标签。
- 使用洗衣机时,仅使用指定洗涤剂洗涤对应类型的衣物:
 - 适用于所有类型织物的常用洗衣粉
 - 适合精细织物的洗衣粉
 - 适合所有类型织物的洗衣液,或者指定仅适合羊毛织物的洗涤剂
- 为了获得更出色的洗涤效果和亮白效果,请使用含有通用漂白粉的洗涤剂。

添加洗涤剂

用洗涤剂计量杯量取洗涤剂,并倒入洗涤桶内。

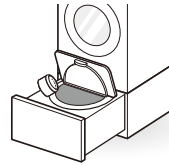

- 只需要使用所提供的洗涤剂计量杯添加一杯洗涤剂。
- 对于轻度污渍的衣物,请减少洗涤剂用量。如果使用过多洗涤剂,漂洗后仍然会残留过多泡沫。

添加柔顺剂

添加织物软化剂

情况 1.当机器鸣响时:

- 1 按下**启动/暂停**按钮,以暂停循环。
 - 按迷你波轮的**启动/暂停**按钮或使用遥控器可以暂停。
- 2 滑动打开抽屉式波轮,打开机门,添加液体织物柔顺剂。
- 3 关闭机门,滑动关闭抽屉式波轮,按下**启动/暂停**,以重新启动循环。

须知

- 要停用或启用衣物柔顺剂提醒功能,将**漂洗+**按钮按住三秒钟。
- 可在信号响起后 30 秒内添加织物柔顺剂。

情况 2.如果错过柔顺剂添加时间点:

- 1 按下**电源**按钮,以中断循环。
- 2 滑动打开抽屉式波轮,打开机门,添加液体织物柔顺剂。
- 3 关上机门,关上抽屉,并选择**漂洗+脱水**程序。
- 4 按下**启动/暂停**,以重新启动循环。

须知

- 请勿直接将织物软化剂(纤维柔韧剂)倒在衣物上。
- 也可用水稀释柔顺剂,然后直接添加到洗涤桶中。请勿将未稀释的柔顺剂直接倒在衣物上,因为可能会在织物上留下污渍。

添加软水剂

- 在水硬度较高的地区,可使用软水剂如除垢剂,用来减少洗涤剂的用量。
- 根据包装上指定的数量分配。首先添加洗涤剂,然后添加软水剂。

注意

- 请勿将漂白剂直接倒在衣物上。这可能会导致局部变色,严重损伤衣物。
- 洗涤衣物时,请勿使用氯漂剂或酸性清洁剂,因为这会损伤衣物,如衣物褪色和变色。

控制面板

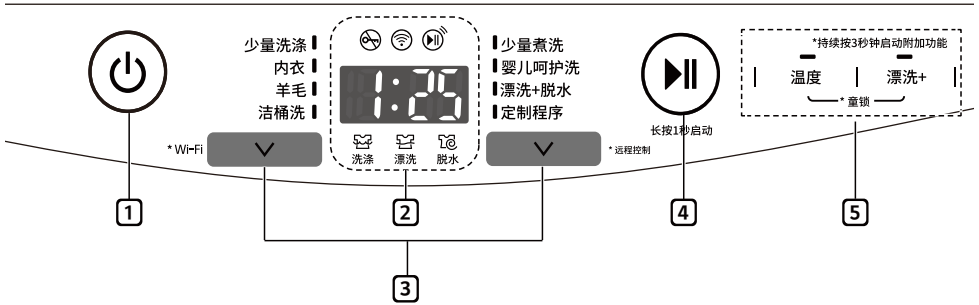

1 电源按钮

- 按 **电源** 按钮启动洗衣机。

2 显示屏

- 显示屏显示循环状态和预计剩余时间。
- : 抽屉式波轮门锁指示灯
- : Wi-Fi 连接指示灯
- : 遥控启动指示灯

3 程序按钮

- 根据待洗衣物类型选择程序。
- 如需使用“下载循环”功能, 请参考“智能功能”。

4 启动/暂停按钮

- 启动/暂停** 按钮用于启动或暂停洗涤循环。
- 如果需临时暂停洗涤循环, 按 **启动/暂停** 按钮。

须知

- 如果在选择程序后 15 分钟内未按下 **启动/暂停** 按钮, 洗衣机自动关闭, 所有循环设置都将丢失。

5 选项

- 使用这些按钮为选择的程序选择需要的附加功能。
- 按钮上方的设置灯亮起, 显示当前选择。

程序表

洗涤程序

| 程序 | 描述 | 备注 | 最大洗涤量 |
|-------|---|---|--------|
| 少量洗涤 | 使用该程序洗涤轻度污渍的普通衣物,羊毛或丝绸等精细织物除外。 | <ul style="list-style-type: none"> 要在洗涤过程中更改设置,请在按下启动/暂停按钮后更改设置。 | 2,0 kg |
| 内衣 | 使用该程序洗涤精细衣物,如在标准程序下很容易损坏的女士内衣或透明薄织物和蕾丝衣物。 | <ul style="list-style-type: none"> 该程序不适合洗涤丝绸衣物。 | 1,5 kg |
| 羊毛 | 使用该程序洗涤纺织品、羊毛或易缩水或变形的高档衣物。 | <ul style="list-style-type: none"> 为减少对纺织品的损伤并提高洗涤性能,请使用特殊的中性洗涤剂来洗涤羊毛。 为防止损伤衣物,洗涤桶向左侧和右侧轻轻转动,以进行洗涤。 | 1.0 kg |
| 洁桶洗 | 清洁洗衣机内部。 | | |
| 少量煮洗 | 使用本程序加速少量衣物和不太脏的衣物的洗涤时间。 | <ul style="list-style-type: none"> 在本程序中仅需使用微量洗涤剂。 | 1.0 kg |
| 婴儿呵护洗 | 使用该程序卫生地洗涤婴儿服。 | <ul style="list-style-type: none"> 选择合适类型的中性洗涤剂。 如果衣物上沾有食物、汗液、尿液和粪便,在洗涤之前先进行短暂预洗,这样更加有效。 该程序不推荐用于羊毛、丝绸或任何其他精细衣物。 | 1,5 kg |
| 漂洗+脱水 | 独立于普通循环,选择该程序对衣物进行漂洗和脱水。 | <ul style="list-style-type: none"> 仅添加织物柔顺剂。 | 1,5 kg |

选项程序

温度

- 可以通过触摸“温度”按钮选择水温。
- 可以根据程序选择水温。

漂洗+

使用该选项增加漂洗程序次数。

- 1 请按 **电源** 按钮。
- 2 选择洗涤程序。
- 3 请按 **漂洗+** 按钮。
 - 按下 **漂洗+** 按钮时, 将显示要增加的漂洗循环次数 (1 - 5)。
- 4 请按 **启动/暂停** 按钮。

仅脱水

- 1 打开盖子, 均匀地放入衣服, 然后盖上盖子。然后按下 **电源** 按钮。
- 2 选择 **漂洗+脱水** 程序。
- 3 按下 **漂洗+** 按钮 6 次 (只有脱水指示灯亮起, 且屏幕上显示  图标)。
- 4 关闭抽屉, 并按下 **启动/暂停** 按钮, 以启动脱水。

童锁

使用该附加功能禁用控制。该功能可以防止儿童改变循环或操作设备。

锁定控制面板

- 1 同时将 **温度** 和 **漂洗+** 按钮同时按住三秒钟。
- 2 显示屏上将出现 。
设置童锁后, 将锁定除 **电源** 按钮之外的所有按钮。

须知

- 关闭电源或完成所有循环不会复位童锁功能。您必须停用童锁功能, 然后才能访问任何其他功能。

解锁控制面板

- 同时将 **温度** 和 **漂洗+** 按钮同时按住三秒钟。
- 要更改循环或选项, 按下 **启动/暂停** 按钮以停止运行, 然后选择您想要更改的循环或选项。

使用 SmartThinQ 应用程序

安装 SmartThinQ

在智能手机的应用程序商店中搜索 LG SmartThinQ 应用程序。按照说明下载并安装应用程序。

Wi-Fi 功能

- 带有  或  的家电

洗涤循环(遥控启动、下载循环)

设置或下载任何优选程序,并通过远程控制模式操作。

洁桶洗指导

该功能显示运行滚筒清洁周期前剩余多少个周期。

能耗监控

检查最近采用程序的能耗和月平均能耗。

Smart Diagnosis™

通过使用此功能,可了解基于使用模式进行的机器故障诊断和解决相关有用信息。

设置

可提供多种功能。

须知

- 要验证 Wi-Fi 连接,请检查控制面板上的 **Wi-Fi**  图标是否亮起。
- 对于任何网络连接问题或因网络连接造成的任何失效、故障或错误, LG SmartThinQ 概不负责。
- 机器仅支持 2.4 GHz Wi-Fi 网络。
- 如果路由器安全协议设置为 **WEP**, 您可能无法设置网络。请将其更改为其他安全协议(推荐 **WPA2**)并再次注册产品。
- 路由器 SSID, 请仅使用字母、数字。其他字符可能不支持。
- 如果设备在连接 Wi-Fi 网络方面有问题,可能是由于设备与路由器的距离太远。购买 Wi-Fi 信号放大器(范围扩充器)以提高 Wi-Fi 信息强度。
- 由于家庭网络环境, Wi-Fi 连接可能不连接或者可能会中断。
- 根据互联网服务提供商, 网络连接可能无法正常工作。
- 周围的无线环境可导致无线网络服务运行缓慢。
- 出于设备改进的目的, 设备有可能发生变更, 恕不另行通知用户。
- 模式不同功能可能不同

本设备包含型号核准代码(分别)为:
CMIIT ID: 2016DJ6722,... 的无线电
发射模块

洗涤程序

远程控制

使用智能手机远程控制机器。您还可监控程序运行，以便了解程序剩余时间。

要启用“远程控制”：

- 1 请按 **电源** 按钮。
- 2 将衣物放入洗衣桶。
- 3 按住**远程启动**按钮 3 秒以启用远程启动功能。
- 4 从智能手机上的 LG SmartThinQ 应用程序中启动程序。

须知

- 一旦启用远程启动模式后，您可以从 LG SmartThinQ 智能手机应用程序启动周期。如果周期未启动，机器会等待启动周期，直到从应用程序远程关闭或远程启动模式已停用。
- 当启用“远程控制”功能时，机门自动锁定。

要禁用“远程控制”：

启用远程启动后，按住**远程启动**按钮 3 秒。

定制程序

下载设备基础程序中未包含的新专用程序。

已成功注册的设备可以下载特定于该设备的各种专用程序。

一次只能在设备上保存一个程序。

在设备上完成程序下载之后，产品将保留下载的程序，直至下载新的程序。



开源软件提示信息

为取得本产品内搭载的 GPL、LGPL、MPL 及其他开源证书下的源代码，请您访问 <http://opensource.lge.com>。

除源代码以外，所有相关的许可条款、免责声明和版权通知均可供下载。

LG Electronics 在收到发送至 opensource@lge.com 的电子邮件请求后，也可以 CD-ROM 的形式为您提供源代码，仅收取执行配送的费用（如介质费用、运输费和手续费）。此报价从您购买该产品之日起，三年内有效。

在智能手机上使用 Smart Diagnosis™

- 适用于具有  或  徽标的设备
当设备故障或运行失败时，如果您需要由 LG 电子客户信息中心进行精确诊断，请使用该功能。

Smart Diagnosis™ 只有在将设备连接到电源后才能激活。如果无法打开设备，必须进行故障排除，无需使用 Smart Diagnosis™。

使用 Smart Diagnosis™

通过客户信息中心使用 Smart Diagnosis™

当设备故障或运行失败时,如果您需要由 LG 电子客户信息中心进行精确诊断,请使用该功能。仅使用该功能联系服务代表,而不要在正常操作期间使用。

- 1 打开迷你波轮上的抽屉式波轮后,按下**电源**按钮。
- 2 当呼叫中心指示您执行此操作时,请将手机话筒放在智能诊断™图标附近。

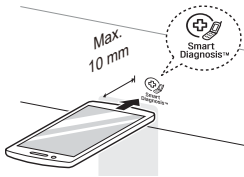

- 3 按住**温度**按钮三秒钟,同时将手机话筒靠近智能诊断™图标。
- 4 保持手机位置,直到音调传输完成。会显示数据传送的剩余时间。
 - 为获得最佳效果,请勿在音调传输时移动手机。
 - 如果呼叫中心客服人员无法获得数据的精准记录,可能会要求您重试。

- 5 倒计时完成且音调停止后,请恢复与呼叫中心客服人员的通话,到该客服人员将能够利用传输的信息进行分析。

须知

- Smart Diagnosis™ 功能取决于本地通话质量。
- 如果您使用住宅电话,通信性能将改善,您会获得更出色的服务。
- 如果由于通话质量不佳而导致 Smart Diagnosis™ 数据传送效果差,您可能无法收到最佳 Smart Diagnosis™ 服务。

警告

- 在清洁前拔出洗衣机的插头，以避免电击风险。未遵循此警告可能造成严重伤害、火灾、电击或死亡。
- 请勿使用刺激性化学物质、擦洗剂或溶剂来清洁洗衣机。这些物质可能会损坏洗衣机表面。

清洁洗衣机

洗涤后护理

- 程序结束后，请擦干机门和机门密封圈内部，以除去任何水分。
- 将机门打开，以晾干滚筒内部的水分。
- 请用干布擦干洗衣机机身，以除去任何水分。

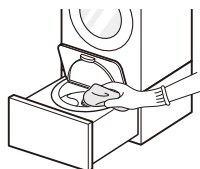

清洁外部

正确护理洗衣机可以延长使用寿命。

机门：

- 用湿布擦洗设备外部和内部，然后用软布擦干。

外部：

- 立即擦掉任何溢出的液体。
- 用湿布擦拭。
- 请勿用锋利物体按压表面或显示屏。

清洁内部

- 使用毛巾或软布，擦拭洗衣机门孔和门面玻璃。
- 程序完成后，务必拿出洗衣机中的衣物。潮湿物品留在洗衣机内，会容易起皱、染色和产生异味。
- 每月运行桶自洁程序一次（或根据需要多次）以去除累积的洗涤剂和其他残留物

清洗滚筒

使用“洁桶洗”程序保持滚筒清洁。

- 1 请按 **电源** 按钮。
- 2 用 1 ℓ 水稀释 200 ml 液体氯漂剂，并将混合溶液倒入洗涤桶内。
- 3 请按 **洁桶洗** 按钮。
- 4 请按 **启动/暂停** 按钮。

⚠ 注意

- 如果家中有儿童，请谨慎小心，避免让机门长时间打开。

清洁进水过滤器

- 如果长时间不使用洗衣机（例如假日），尤其是当附近没有地漏（水沟）时，请关闭水龙头。
- 当水压太低或进水口过滤器被污垢堵塞时，显示屏上可能会闪烁  图标。清洁进水口过滤器。
- 进水口过滤网可能会被硬水产生的水垢、供水系统中的沉淀物或其他杂物堵塞。

- 1 关闭水龙头，拧开进水软管。

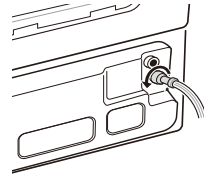

- 2 使用硬毛刷清理过滤器。

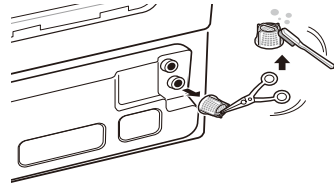

冬季结冰注意事项

- 结冰时, 产品无法正常操作。请确保将产品安装到在冬季不会结冰的地方。
- 如果产品必须安装在走廊外或其他室外条件下, 请务必检查以下内容。

如何避免产品结冰

- 关闭水龙头后, 从水龙头上断开冷水进水管, 并让水管口向下排出里面的水。

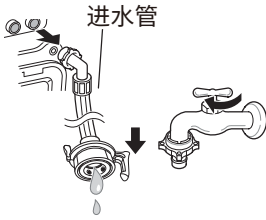

如何处理结冰

第 1 步机门结冰时



- 使用浸过热水的布为机门解冻。



第 2 步进水软管结冰时

- 当供水出现问题时, 显示屏上可能会闪烁 **IE** 图标, 请采取以下措施。
 - 取出进水软管并连接到水龙头, 检查水是否从水龙头和进水软管流出。
 - 关闭水龙头, 使用浸过热水的布为水龙头和机器进水软管的连接区域解冻。
 - 取出进水软管, 浸入低于 50-60 °C 的温水中。



第 3 步排水泵结冰时

- 当排水泵出现问题时,显示屏上可能会闪烁 、 图标,请采取以下措施。

- 1 将 15 ℓ 低于 50–60 °C 的温水倒入洗涤桶内,直至浸没洗衣机蝶形螺母,等待一小时。
- 2 按下**电源按钮**,然后运行一小时的**婴儿呵护洗程序**。
 - 显示屏上出现  图标时,重复第 1 步至第 2 步。
- 3 婴儿呵护洗程序结束后,关闭电源。如果抽屉打开,选择**漂洗+脱水**程序并按下**启动/暂停**按钮,以便检查洗衣机是否工作正常。
- 4 显示屏上出现  图标时,用热水为排水软管内部进行解冻。

本设备配备了错误自动监测系统来在早期阶段检测和诊断问题。如果设备未能正常运行,或根本不运行,请在呼叫服务之前检查以下事项:

诊断问题







| 症状 | 原因 | 解决方案 |
|-----------------|-------------------------|---|
| 抽屉式波轮未打开。 | 洗涤过程中停电或将电源线拔出。 | <ul style="list-style-type: none"> 再次供电后,使用滚筒洗衣机的控制面板或遥控装置按下电源按钮。 |
| 按下启动/暂停按钮时开始排水。 | 在洗涤过程中按下启动/暂停按钮。 | <ul style="list-style-type: none"> 在洗涤过程中按下启动/暂停按钮时,出于安全考虑,抽屉式波轮在排水后解锁。 |
| 嘎嘎声和叮当声 | 钥匙、硬币或安全别针等衣物可能遗落在洗涤桶内。 | <ul style="list-style-type: none"> 停止洗衣机,检查洗涤桶内是否有异物。如果重新启动洗衣机后仍有噪音,请拨打服务电话。 |
| 砰砰声 | 洗涤量过多可能会产生重击声。 | <ul style="list-style-type: none"> 如果噪音继续存在,洗涤衣物可能失去平衡。停止并重新分布洗涤衣物。 |
| | 洗涤衣物可能失去平衡。 | <ul style="list-style-type: none"> 暂停循环,机门解锁后重新分布衣物。 |
| 振动噪音 | 包装材料未移除。 | <ul style="list-style-type: none"> 移除包装材料。 |
| | 洗涤衣物在洗涤桶内可能分布不均匀。 | <ul style="list-style-type: none"> 暂停循环,机门解锁后重新分布衣物。 |
| | 并非所有调整脚均牢固均匀地放在地面上。 | <ul style="list-style-type: none"> 请参见“安装”部分的“调平设备”。 |
| | 地面不够坚固。 | <ul style="list-style-type: none"> 确保地面坚固,未塌陷。 |
| 每次洗衣时都会漏水 | 软管未正确安装。 | <ul style="list-style-type: none"> 检查所有进水和排水软管的连接,以确保其紧密牢固。 |
| 泡沫过多 | 洗涤剂过多或洗涤剂不适合。 | <ul style="list-style-type: none"> 对于轻度污渍的衣物,请减少洗涤剂用量。如果使用过多洗涤剂,漂洗后仍然会残留过多泡沫。 |

| 症状 | 原因 | 解决方案 |
|----|---------------------------|---|
| 污渍 | 衣服未适当分类。 | <ul style="list-style-type: none"> ●始终将深色衣物与浅色和白色衣物分开洗涤,以避免染色。 ●切勿将重度污渍衣物与轻度污渍衣物混合洗涤。 |
| 漏水 | 水龙头、洗衣机或排水软管接头处的进水软管连接松动。 | <ul style="list-style-type: none"> ●检查软管和排水软管接头是否漏水、破裂或裂开。 ●拧紧软管连接。 |
| | 住宅排水管阻塞。 | <ul style="list-style-type: none"> ●洗衣机泵出水的速度极快。检查排水时排水管中的水是否倒流。如果看到水从排水软管流出,检查排水软管安装是否正确,检查是否存在排水限制。联系水管工维修排水管。 |
| | 排水软管从排水软管接头掉落,或插入长度不足。 | <ul style="list-style-type: none"> ●将排水软管与进水软管或竖管系在一起,以防止其在排水时掉落。对于较小的排水软管,将排水软管插入管道,直至碰到排水软管凸缘。对于较大的排水软管,将排水软管插入管道,超出排水软管凸缘 2-5 cm。 |
| | 相对洗涤桶而言,洗涤量过大。 | <ul style="list-style-type: none"> ●减少洗涤量,或使用滚筒洗衣机。 ●停止洗衣机,并检查洗涤衣物。确保衣物松散地分布在洗涤桶内,机门可轻松关闭。 |
| | 洗涤剂泡沫过多。 | <ul style="list-style-type: none"> ●泡沫过多可能会造成漏水,洗涤剂的类型和用量不当可产生该问题。如果洗涤量少或轻度污渍,或者如果水质极软,请始终减少洗涤剂用量。切勿使用超出所提供分配器上指示的最大用量。 |
| 褶皱 | 未及时从洗衣机中取出衣物。 | <ul style="list-style-type: none"> ●循环完成后,始终尽快从洗衣机中取出衣物。 |
| | 洗衣机过载。 | <ul style="list-style-type: none"> ●洗衣机可以满载,但洗涤桶不应被衣物塞满。洗衣机的机门应能够轻松关闭。 |

| 症状 | 原因 | 解决方案 |
|----------|---|--|
| 洗衣机不运行。 | 由于无操作,控制面板关闭。 | •这是正常现象。按下 电源按钮 ,以启动洗衣机。 |
| | 洗衣机未插电。 | •确保电源线牢牢插入正在工作的插座。 |
| | 供水切断。 | •完全打开冷水水龙头。 |
| | 未正确设置控件。 | •确保正确设置循环,关闭机门并按下 启动/暂停按钮 。 |
| | 机门或抽屉式波轮打开。 | •关闭机门和抽屉式波轮,确保门下未卡住任何物体而导致其无法完全关闭。 |
| | 断路器/保险丝跳闸/熔断。 | •检查室内断路器/保险丝。更换保险丝或重置断路器。洗衣机应接入专用分支电路。电源恢复后,洗衣机将从停止的循环处继续工作。 |
| | 需要重置控件。 | •按下 电源按钮 ,然后重新选择所需程序,并按下 启动/暂停按钮 。 |
| | 设置了循环后,未按下启动/暂停。 | •在关闭抽屉式波轮后,使用滚筒洗衣机的控制面板或遥控装置按下 启动/暂停按钮 。 •使用迷你波轮的控制面板时,按下 启动/暂停按钮 并在5秒内关闭抽屉式波轮。 |
| | 水压极低。 | •检查室内的其他水龙头,确保室内水压足够。 |
| 洗衣机温度过低。 | •如果洗衣机长期暴露于冰点以下的温度,在按 电源按钮 之前,请待其预热。 | |

| 症状 | 原因 | 解决方案 |
|---------------------|-------------------------------|---|
| 洗衣机无法正常进水。 | 过滤器堵塞。 | • 确保进水阀上的进水口过滤器未堵塞。请参考过滤器清洁说明。 |
| | 进水软管可能弯折。 | • 检查进水软管未弯折或堵塞。 |
| | 供水不足。 | • 确保冷水水龙头始终打开。 |
| | 机门和抽屉式波轮打开。 | • 如果机门打开, 洗衣机将不运行。关闭机门, 确保门下未卡住任何物体而导致其无法完全关闭。 |
| | 水位太低。 | • 针对洗涤模式优化进水水位, 以实现最佳洗涤效果。 |
| 洗衣机中的水无法排干, 或排干速度较慢 | 排水软管弯折、被挤压或堵塞。 | • 确保排水软管未堵塞、弯折等, 未被压在洗衣机背后或下方。 |
| 去污能力差 | 衣物重度污渍。 | • 使用滚筒洗衣机。 |
| | 之前残留的污渍。 | • 之前已洗涤的衣物可能存有残留污渍。这些污渍可能难以去除, 可能需要手洗或预处理, 以帮助去除污渍。 |
| 洗涤循环时间比平时长。 | 洗衣机会根据衣物数量、水压及其他操作条件自动调整洗涤时间。 | • 这是正常现象。洗衣机会自动调整循环时间, 为所选程序提供最佳效果。显示屏上显示的剩余时间仅为预测值。实际时间可能有所不同。 |
| 洗衣机内发霉或出现霉味。 | 使用的洗涤剂不合适或太多。 | • 该洗衣机仅需较少的洗涤剂。使用提供的洗涤剂计量杯。 |
| | 未正确清洁洗涤桶内部。 | • 定期运行洁桶洗程序 |
| 在最终漂洗之前, 洗衣机反复鸣响。 | 这不属于故障。 | • 这是一个警报, 以允许在最终漂洗之前添加液体织物柔顺剂。 |

错误消息

| 症状 | 原因 | 解决方案 |
|--|----------------|--|
|   | 抽屉式波轮未正确关闭。 | <ul style="list-style-type: none"> 关闭抽屉式波轮，并按下启动/暂停按钮，以启动循环。 如果抽屉式波轮关闭并显示抽屉式波轮锁定错误消息，请拨打服务电话。 |
|  | 门未正确关闭。 | <ul style="list-style-type: none"> 打开抽屉式波轮，确保门锁区域无衣物或其他障碍物。 关闭机门，关闭抽屉式波轮，按下启动/暂停，以启动循环。 如果机门关闭并显示机门错误消息，请拨打服务电话。 |
|  | 冷水水龙头未完全打开。 | <ul style="list-style-type: none"> 确保冷水水龙头完全打开。 |
| | 进水软管弯折、被挤压或压坏。 | <ul style="list-style-type: none"> 确保软管未弯折或受到挤压。在清洁和维护过程中，移动洗衣机时请务必小心。 |
| | 进水口过滤器堵塞。 | <ul style="list-style-type: none"> 清洁进水口过滤器。 |
| | 水龙头或室内供水压力过低。 | <ul style="list-style-type: none"> 检查室内的其他水龙头，确保室内水压足够且水流不受限制。断开洗衣机的进水软管，并通过软管排出几升水，以冲洗供水管道。如果水流过少，请联系管道工维修供水管道。 |
|  | 水源与限制漏出量的软管连接。 | <ul style="list-style-type: none"> 旨在限制漏出量的软管可能会出现跳闸故障，防止洗衣机进水。不建议使用限制漏出量的软管。 |
|  | 排水软管弯折、被挤压或堵塞。 | <ul style="list-style-type: none"> 确保排水软管未堵塞、弯折等，未被压在洗衣机背后或下方。 |

| 症状 | 原因 | 解决方案 |
|-----|----------------------------|---|
| UE | UE 再平衡操作未成功。 | <ul style="list-style-type: none"> 未能成功自动尝试再平衡洗涤衣物。循环已暂停, 允许手动调整洗涤衣物。 |
| | 洗涤量太少。 | <ul style="list-style-type: none"> 添加更多衣物, 以使洗衣机能够平衡洗涤衣物。 |
| | 较重衣物与较轻衣物混合洗涤。 | <ul style="list-style-type: none"> 洗涤重量类似的衣物。 |
| | 洗涤衣物不平衡。 | <ul style="list-style-type: none"> 如果衣物缠绕在一起, 手动重新分布洗涤衣物。 |
| EE | 控制错误。 | <ul style="list-style-type: none"> 拔出电源插头, 并呼叫请求服务。 |
| FE | 由于水阀故障, 水位太高。 | <ul style="list-style-type: none"> 关闭水龙头, 拔掉洗衣机插头, 并拨打服务电话。 |
| PE | 水位传感器未正常工作。 | <ul style="list-style-type: none"> 关闭水龙头, 拔掉洗衣机插头, 并拨打服务电话。 |
| LE | 发生电机故障。 | <ul style="list-style-type: none"> 使洗衣机静置 30 分钟, 然后重新启动循环。如果 LE 错误代码持续存在, 请拨打服务电话。 |
| EcL | 是时候运行洁桶洗程序了。 | <ul style="list-style-type: none"> 运行洁桶洗程序。 |
| E7 | 操作迷你波轮时未将其安装到全尺寸洗衣机中。 | <ul style="list-style-type: none"> 迷你波轮将不作为一个独立的装置运行。必须组装到 LG 滚筒洗衣机下方。 |
| | 组装开关未能正常工作。 | <ul style="list-style-type: none"> 产品仅限与 LG 授权的电器一同使用。拨打客户信息中心, 了解 LG 授权的电器。 |
| FF | 排水软管、进水软管或排水泵结冰。 | <ul style="list-style-type: none"> 使用浸过热水的布为进水软管解冻。 在洗涤桶内倒入温水。 |
| CL | CL 不属于故障。这可以防止儿童更改循环或操作设备。 | <ul style="list-style-type: none"> 如需停用, 将 温度 和 漂洗+ 按钮同时按住三秒钟。 |

LG 电子产品包修说明

感谢您购买LG电子产品，本着对您负责的精神，并为了确保我们向您提供优质的售后服务，现对您所享受的包修事宜作如下说明：

一、您的义务

- 1 您在购机时，应要求经销商在购机发票上填写以下内容：型号、机身编号、购机日期及购买商场，并盖经销商的有效专用公章。
- 2 当洗衣机出现故障后，请您务必与我公司联系。为确保您得到优质的售后服务，请不要联系其他电话
全国服务电话：

4008199999

二、LG电子产品售后服务规定

• LG电子为了使中国消费者放心满意的使用公司的产品，将严格遵守国家颁发的有关法律，遵照《中国消费者权益保护法》，《中国产品质量法》的具体条款及“三包”的有关规定，规范我公司售后服务制度：

- 1 您所购买的产品整机包修期为一年(电脑板包修三年、DD电机包修十年)。
- 2 因下列原因之一，顾客要求售后服务的，不实行三包，但是可以实行收费服务：
(收费项目为：拆装费或修理费+零件费+上门费；LG不提供运输服务)
(1) 顾客因使用、维护、保管不当造成损坏的；
例如：水龙头未开、未连接电源、下水道堵塞、异物投入、洗涤衣物外物品等，致使产品发生故障的情况。
(2) 非承担三包修理者或顾客自行拆动造成损坏的；
(3) 无有效购机发票的；
(4) 发票型号与修理产品型号不符或者涂改的；
(5) 因不可抗力造成损坏的；
例如：因遭受地震、火灾、水灾、煤气爆炸、雷击、冰雪冻结等自然灾害或意外事故等，致使产品损坏或不能使用的
(6) 非家庭用机，或家庭用机用于营业、公共用途的。
(7) 由于顾客原因要求移机安装服务的；
- 3 三包有效期自开具发票之日起计算。
- 4 在三包有效期内，如因零部件供应原因，导致产品修复期超过三个月时，我公司将免费为顾客调换同型号同规格产品，无同型号同规格产品可调换的可予以退货，顾客不愿调换而要求退货的，按三包规定收取折旧费后给予退货。超过包修期但在产品停产后五年内，如因零部件不能供应导致产品不能修复的，收取折旧费后给予退货。
- 5 超过包修期的产品，当产品修复后三个月内又出现重复故障时，维修网点将免费为顾客重新修复。
- 6 如顾客有特殊需要，我们可提供以下有偿供给：加长进水管，加长排水管。

产品中有害物质的名称及含量

| 部件名称 | 有害物质 | | | | | |
|---------------------------------|--------|--------|--------|--------------|------------|--------------|
| | 铅 (Pb) | 汞 (Hg) | 镉 (Cd) | 六价铬 (Cr(VI)) | 多溴联苯 (PBB) | 多溴二苯醚 (PBDE) |
| 进/排水管 | 0 | 0 | 0 | 0 | 0 | 0 |
| 标贴/标识 | 0 | 0 | 0 | 0 | 0 | 0 |
| 电源线/内部导线 | X | 0 | 0 | 0 | 0 | 0 |
| 蒸汽发生器 (蒸汽型号) | X | 0 | 0 | 0 | 0 | 0 |
| 加热器 | 0 | 0 | 0 | 0 | 0 | 0 |
| 电机 | 0 | 0 | 0 | 0 | 0 | 0 |
| 电器件 (开关, 传感器, 水阀) | X | 0 | X | 0 | 0 | 0 |
| 内部结构件 (内/外桶, 平衡块, 烘干 模块等) | 0 | 0 | 0 | 0 | 0 | 0 |
| 外部结构件 (外箱体, 顶盖, 底托等) | 0 | 0 | 0 | 0 | 0 | 0 |
| 电脑板 | X | 0 | 0 | 0 | 0 | 0 |
| 包装 | 0 | 0 | 0 | 0 | 0 | 0 |
| 附件 (说明书等) | 0 | 0 | 0 | 0 | 0 | 0 |

本表格依据SJ/T11364的规定编制。

- 0：表示该有害物质在该部件所有均质材料中的含量在GB/T26572规定的限量要求以下。
- X：表示该有害物质至少在该部件的某一均质材料中的含量超出GB/T26572规定的限量要求。标记为X的部品以现在的技术尚不能减少有害物质。LG电子正在尽最大的努力开发有害物质减少技术。



所有在中国销售的电子电气产品必须标有环保使用期限的标识。

该标识的环保使用期限是指在正常使用条件如温度、湿度下的使用期限。



如有问题
请拨打LG售后服务电话

LG 电子

地址：大韩民国 庆尚南道 昌原市
城山区 完岩路 84

售后服务网址：<http://www.lge-panda.com>



LG 售后
官方微信平台