



使用说明书

Styler – 衣物护理机

为了您的安全，使用前务必仔细阅读本说明书。
阅读后请妥善保管，方便日后随时翻看。

S3*ER(*)



MFL66101221

www.lge.com

Styler功能

Styler是新概念衣物护理机！

通过蒸汽喷雾、移动衣架和加热泵系统，达到衣物的除味、除皱、除菌等效果。减少去干洗店的麻烦，在家轻松恢复衣物的清新，保持您愉快的心情。

消除异味



喷射的蒸汽渗入到衣物深层消除食物的味道、烟味、汗臭味等。



减少褶皱



蒸汽喷雾和移动衣架每分钟来回震动180次，减少衣物上的细小褶皱。

※ 根据衣料的类型具体性能会有差异。



高级烘干



通过加热泵烘干技术（高效低温干燥）有效吸收衣物的湿气却不会损伤衣物。避免热风烘干时发生的衣物变形和损伤。



除菌



蒸汽深度除菌，且衣物不受损伤。
保持除菌所需的最佳温度，
即便在阳光下依然存活的顽固细菌也能有效消除。



芳香剂





芳香剂滤芯中放入喜欢的芳香剂，让衣物长时间维持清新芳香。



安全注意事项

为了用户更安全、准确地了解并使用产品，列出以下安全注意事项防止事故的发生。

注意事项分为“警告”和“注意”两部分，定义如下。

-  该图标是进行有潜在危险的事情和操作时为了引起注意而使用。凡有这个图标的地方，为了避免事故的发生需仔细阅读并按指示操作。
-  该图标表示的是禁止事项。

 警告	 注意
违反时，导致严重受伤以及死亡的情况	违反时，导致轻微的受伤以及产品受损的情况

警告

电源及安装

为了安全务必要接地。

发生故障及漏电时有触电的危险。地线的接地方法可以参考使用说明书或咨询客服中心。

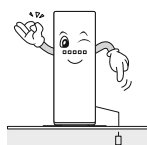

请不要改变插头的形状或用重物挤压。

损坏的插销是引起火灾和触电事故的原因。

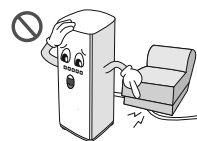

请不要使用受损或损坏的插头、插座。

损坏的插头是引起火灾和触电事故的原因。

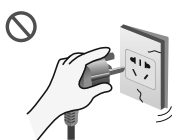

请不要一个插座同时插接多台电器。

可能因异常发热引起火灾。

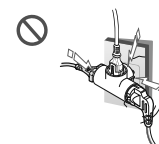

安装产品时选择容易插拔电源的地方，不用时务必要拔出电源。

以免引发火灾和触电事故。



请不要放置在澡堂、地毯上面、露天场所和容易溅水的地方。

容易发生故障、变形以及引发触电/火灾等事故。



除了技术人员请不要分解、改造电器。

会引发故障以及火灾、触电等事故。

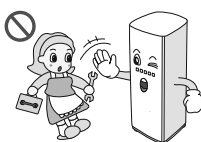

拔电源时要抓住插头拔下。

不然容易弄断导线引发火灾。

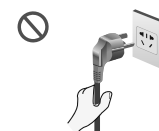

请不要延长电源线连接插座。应使用专用电源线。
以免引发触电和火灾事故。

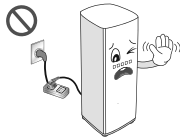

请不要把产品安装在发热器的周围或将蜡烛、烟头等放在产品上面。
以免产品变形以及引发火灾。

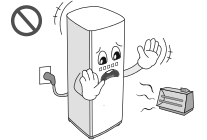

电源线上沾有灰尘和水时需
用干抹布擦拭，并将插头插
紧。
以免引发火灾和触电事故。



请不要利用变压器将电压从
110V升到220V。
以免引发触电、火灾事故。

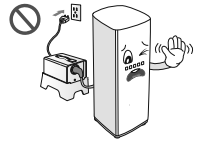

拆卸、维修产品时，一定要拔
出电源。
以免触电。



产品需安装在地板坚固的地
方。
木地板或不平的地表面容易使
产品抖动失去平衡而倒下，摔坏玻璃
从而弄伤人。

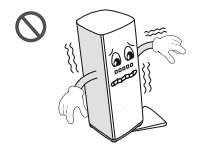

搬运产品时，注意不要磕碰产
品的正面。
产品正面受到强烈冲击时，强化玻
璃会破损
存在受伤的危险。



插头损坏时，请通过制造商、
代理商或有技术资格的人员
进行更换。
以免受伤。

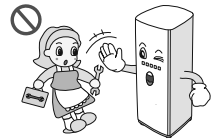

使用及清洁

清洗时不要直接向主机洒
水。
以免发生火灾和触电事故。

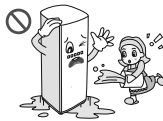

请不要用锥子、大头针、钉子
等按按钮。
以免触电。



如遇可燃性气体（如天然气、
煤气等）泄漏时，不要拔下或
插上电源线，请先打开窗户透
气否则溅出的火花可导致火灾
甚至爆炸。

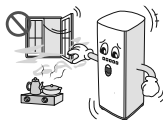

打扫卫生或不使用时，请拔出
电源。
水的渗透和积尘会导致发热、起
火，从而引发触电、漏电火灾事
故。

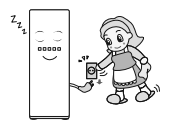

请不要湿手触碰插头或操作
开关。
以免引发触电、火灾事故。



如蟑螂、老鼠等害虫（苍蝇、虱
子、老鼠）繁殖的地方，请注意
保管产品。
会损坏电线，引发火灾和触电事
故。

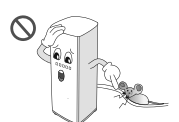

注意不要让孩子和宠物爬到产品上面或进入内部。
会引发坠落及窒息事故。 运作前一定要先确认。

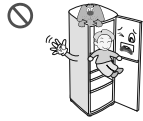

请不要把重物或花瓶、水杯、化妆品、药品等带液体的容器放在产品上面。
会引发火灾、触电以及物体跌落损伤事故。



产品底部被水浸泡时, 请不要靠近。 一定要取得客服中心的帮助。
否则会引发触电及火灾事故。

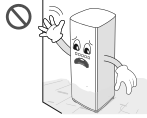

请不要在可燃性气体泄漏的地点以及易燃物质(苯、汽油、天那水、石油、酒精等)的附近使用。
以免发生爆炸和火灾事故。

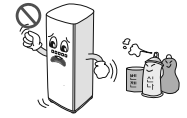

蒸汽喷雾装置喷射蒸汽时, 请不要将手等身体的部位靠近至蒸汽。
以免烫伤。



请不要烘干沾有汽油、石油、苯、天那水、酒精、食用油、脂肪油的衣物。
沾有油类物质的衣物洗涤后仍残留油份, 因此烘干时油品会发生化学反应引发火灾事故。



开关门时注意不要挤伤手指。
因为手指会被手柄处的两边门夹住。
尤其小孩在身边时更容易受伤。



请不要吊在衣架上或踩在水桶上面。
以免产品倒地, 人也受伤。



请不要为了去除异味在产品内部点蜡烛。
以免发生爆炸和火灾事故。



请不要坐在产品的内部以及多功能架子上面。
以免产品发生故障以及因倒地受重伤。

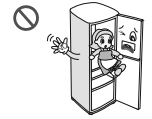

请不要吊在产品的门和多功能架子上面。
以免摔倒或挤伤手。 尤其要注意小孩不要受伤。



水桶里面的不是饮用水。
也许喝了会出问题。



请不要把手伸进产品的底部。
以免手受伤或触电。

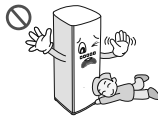

请不要把硬币、圆珠笔等金属物品放进蒸汽口里面。
以免发生噪音以及因温度上升发生火灾。

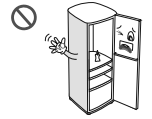

请不要把宠物放入产品里面使用。
以免受伤、烧伤。

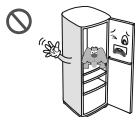

衣物上沾有按摩中心或护肤中心使用的精油、乳霜、乳液等时, 不要烘干。
以免发生爆炸和火灾事故。



产品正面的强化玻璃应小心外部冲击。
虽然是强化玻璃, 但较强的冲击下会破损。

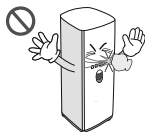

产品正面的强化玻璃破损时需注意。
以免受伤。

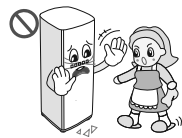

废弃产品

请废弃包装(塑料、泡沫)材料, 避免孩子接触。
这是为了防止因包装材料产生的窒息事故。



切断电源线, 毁坏按钮。
是为了防止再被使用。

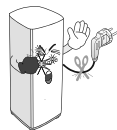

请摘除门的包装。
以免小孩进入被困住。



⚠ 注意

电源及安装

请不要在海上或飞机内部安装。
一定要向就近的客服中心咨询特殊条件下是否可以安装。

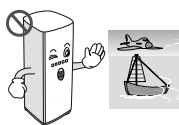

冬天或零下天气里搬运的产品安装后不要马上启动。
因零件冰冻无法启动时, 产品及零件会出现异常。

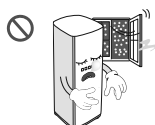

产品较重, 需要2人以上一起打开包装和搬运。
以免掉落或碰撞而损坏产品、人员受伤。



气温会降到零下的地方, 请不要安装。
电子控制零件的灵敏度及性能会降低。



请不要在地毯上面安装产品。以免损坏地毯。
运作时开门的话, 内部的热气凝结成水珠滴在地毯上。

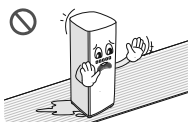

使用及清洁

除了烘干衣物不要用于其他用途。

使用说明书中注明的烘干衣物外, 用于其他用途而发生的故障不予赔偿。

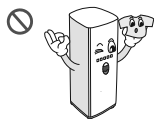

维修时务必使用LG原厂配件。

为了保护产品的性能和信誉, 一定要遵守。



运作时绝对不能打开门。

因为向外泄漏的蒸汽或风会降低性能。而且排放的蒸汽会凝结成水滴落在地板上, 同时会受外部的污染(墙壁的霉等)。



请分类烘干衣物。

根据衣物的种类烘干时间、程度、温度都有所不同。



使用后, 产品的内部用干抹布擦拭干净。

因为运作后产品内部会残留灰尘, 也会留下水渍。



注意不要让小孩使用。

小孩的操作是非常危险的。

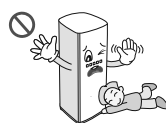

外观不可以用漂白剂(氯水、氯水漂白)擦抹或被沾到。

不然会因漂白剂变色。(例如: 次氯酸钠、碳酸钠等漂白剂)



注意不要让衣物夹在门缝里。

衣服夹在门缝里会损坏面料, 而且门打开时需从头开始运作。

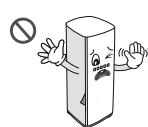

蒸汽喷雾出现问题时, 请立即取出里面的衣物。

长时间喷射蒸汽的湿衣面料容易损坏, 也有异味。

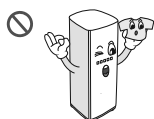

请把衣物挂好。

不然运作时因震动会从衣架上脱落。

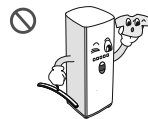

使用前一定要清洗防尘滤芯。

不干净的过滤网会堵住热风循环口, 从而降低性能。

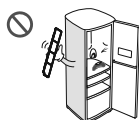

目录

安全注意事项 3

开始使用 24

不同程序的运作过程及时间 30

Styler发生异常 56

LG电子客服电话 61

Styler特征 2

安全注意事项 3

目录 8

准备 10

仔细观察Styler 10

确认配件 12

衣物和配饰 13

可以使用的衣物 13

不可以使用的衣物 14

使用配件 15

 衣架(单独出售品) 15

 裤架(单独出售品) 16

裤线管理器 16

 多功能架子 19

 Styler托盘 20

零件保管贴士 20

 加水·排水桶 21

2种滤芯 22

 芳香剂滤芯 22

 防尘滤芯 22

使用前确认事项	23	加水桶/排水桶	47
开始使用	24	滤芯	48
触摸屏	26	防尘滤芯	48
不同程序的运作过程及时间	30	芳香剂滤芯.....	49
 衣料塑形	32	安装与搬运	50
标准.....	32	安装环境.....	50
快速.....	33	水平调节.....	51
强力.....	33	更改门位置	51
 高级服装.....	34	移动	52
羊毛衫.....	34	接地	53
西装/大衣.....	35	须知	54
功能性.....	35	异常故障自我诊断	56
下载程序.....	36	产品规格及配置	58
 除菌.....	37	关于服务	59
标准.....	37		
寝具.....	37		
婴儿服装.....	38		
毛绒玩具.....	38		
 烘干.....	39		
标准.....	39		
雪/雨.....	40		
羊毛衫.....	40		
定时烘干	41		
预约	42		
按键锁定功能	43		
 智能诊断功能.....	44		
 LG智能Styler	45		
清洁	46		
Styler.....	46		

准备

仔细察看Styler

使用Styler前，请提前检查。

使用衣挂，将要造型服饰挂在移动衣架上。

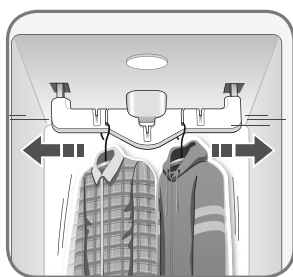

内部灯

移动衣架



内部灯

多功能架子上可以摆放不能悬挂的衣物和配饰。

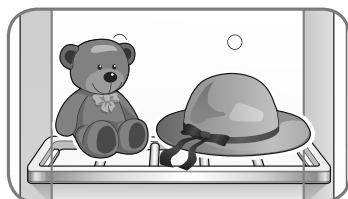

支撑架

热风循环口

蒸汽和热风对衣物进行无损伤的烘干。



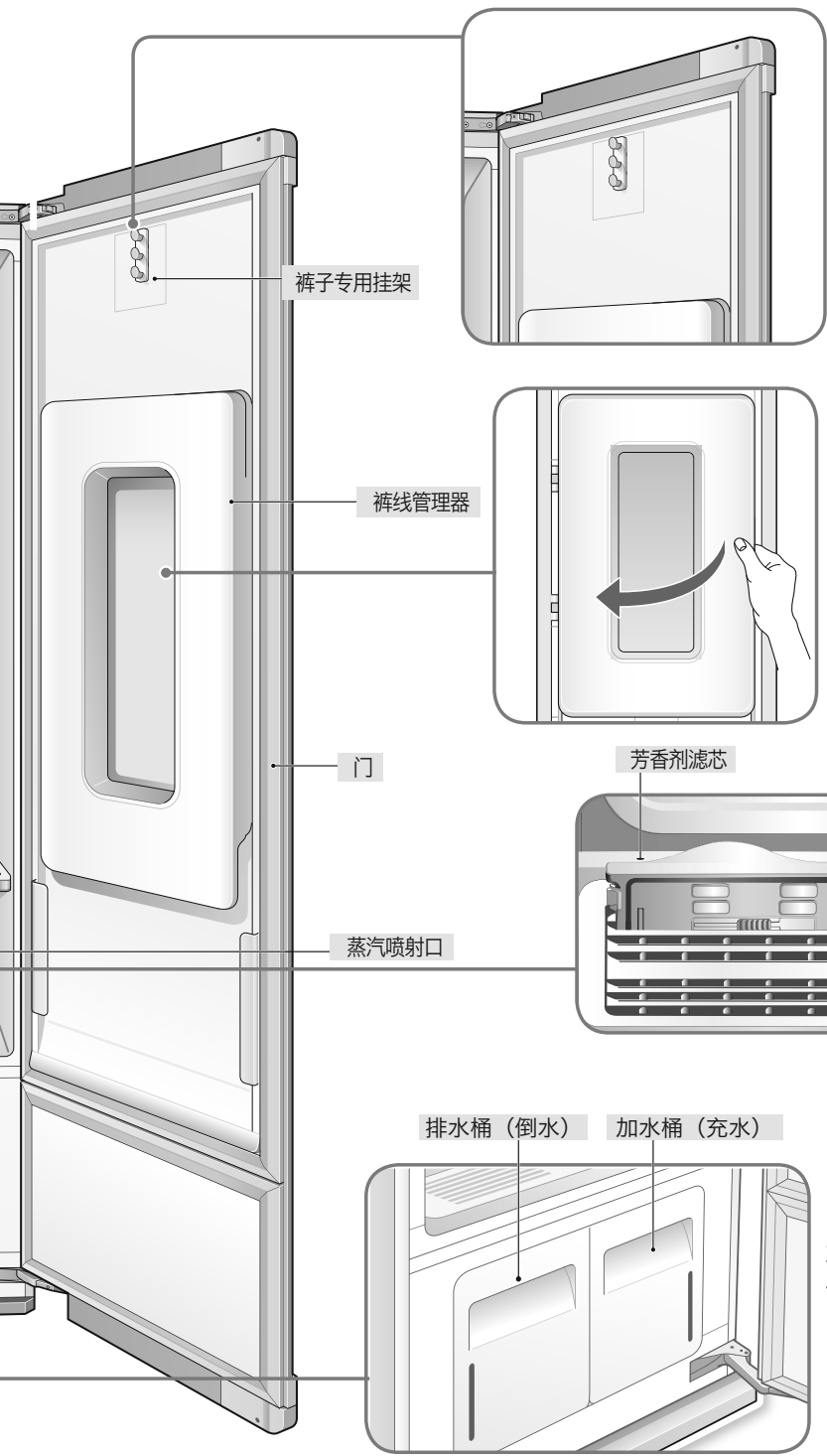

裤子专用挂架

是利用裤线管理器时
专门挂裤子的挂架。

裤线管理器

可以维持裤线的同时消除褶皱。

门

芳香剂滤芯

芳香剂滤芯里可以放各种芳香剂，让衣物散发香味。

蒸汽喷射口

排水桶 (倒水)

加水桶 (充水)

加水桶和排水桶。
使用前需确认。

*可以选择左侧或右侧开关方式进行安装。

确认配件

请确认Styler和附送的配件，若有问题向购买处咨询。

多功能架子 X 1
(请参考19页)

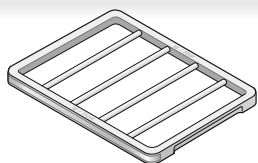

不能悬挂的衣物和配饰
放在多功能架子上面。

须知 安装多功能架子时，请注意方向。
请参考19页。

Styler托盘
X 1
(请参考20页)

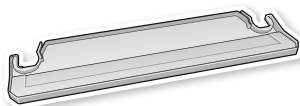

是Styler专用托盘。

须知 使用方法请参考20页。

用户手册,
质量保证书



一定要先确认，
再使用产品。
以免发生伤害或故障。

衣架 X 2
(参考15页)
裤架 X 1
(参考16页)

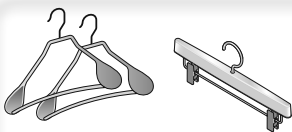

作为赠品提供的衣挂和裤挂。
提示 使用一般衣挂时，请使用厚度达到
3-4.5mm的衣挂。(参见15页)

须知 每个配件可以从客服中心单独购买。
Saffron Styler专用芳香剂购买地点：

快到家 乐在心
101 快乐服务
LG售后 400-819-9999

衣物和配饰

使用前，请确认可以使用的衣物及配饰的种类。

可以使用的衣物类型

触摸键	程序	可以使用的衣物种类
 <p>衣料塑形</p>	标准	
	急速	
	强力	
	羊毛衫	
 <p>高级服装</p>	西装/大衣	
	功能性	
	下载程序	请参阅该应用程序
 <p>除菌</p>	标准	
	寝具	
	婴儿服装	
	毛绒玩具	
 <p>烘干</p>	标准	
	雨 / 雪	
	羊毛衫	
	定时烘干	0:30 ~ 2:30

不可以使用的衣物

须知

- Styler没有洗涤功能。脏衣物务必先洗涤后再使用Styler。
- 长时间保管而产生的褶皱和异味不太容易消除。
- 被油烟污染的衣物异味不太容易消除。
- 异味较浓的衣物请单独塑形。
- 棉、麻等面料的衣物褶皱可能无法完全消除。

注意

- 为了防止面料的损伤,事先一定要确认洗涤标签。
- 请不要使用因水洗会导致变形、变色的,如丝绸等材质的衣物。
- 毛皮/皮革、功能性材质、羊驼毛、羊绒,请使用专用模式。不在指定程序下塑形时会损坏面料。
- 程序因产品型号而异,请确认所购买的产品型号。

种类	不可以使用的衣物
衣服	 领带、丝绸韩服或者丝绒、蚕丝衣物等
被子	 电热毯、一般毯子
其他	 鞋、带海绵的产品,用不干胶制作的产品

I 根据多功能架子可以使用的衣物的大小

安装多功能架

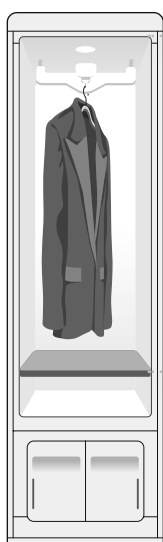

105cm

- 是可以塑形正装外套、裤子等衣物的高度和位置。请不要让衣物碰到多功能架上面。

拆卸多功能架

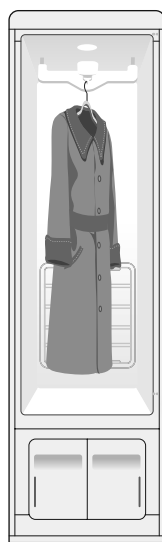

130cm

- 是可以塑形大衣、连衣裙等衣物的高度和位置。请不要让衣物的底部碰触多功能架子。

须知

- 不使用多功能架子时,请放在支撑架上保管。(请参考20页)

使用配件

- 注意**
- 衣物放进去之前, 口袋里面的东西需全都拿出来。 以免产品发生故障或损坏衣服。
 - 开始运作后, 放在产品里面的不使用的空衣架可能是噪音和损伤面料的原因。 从移动衣架上拿下, 放到多功能架子上。(请参考20页)
 - 为了不让衣架之间碰撞, 请统一方向挂衣。
 - 根据衣物的种类会留下配饰的使用痕迹
 - 细挂钩的衣架可能会在使用途中出现弯曲或破损等, 导致噪音及损坏织物。
 - 钢丝较弱的一次性衣挂在使用过程中会出现歪曲或破损等, 这可能会造成噪音或衣物受损。

衣架 (单独出售品)

将服装挂在要使用的衣挂上, 然后挂到移动衣架深层。

衣挂若没有正常挂在移动衣架槽内, 会发出震动或噪音。(须使用厚度为3~4.5mm的衣挂。)

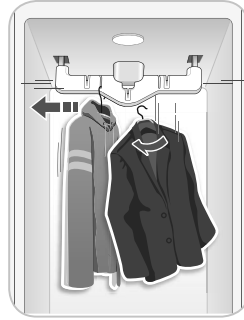
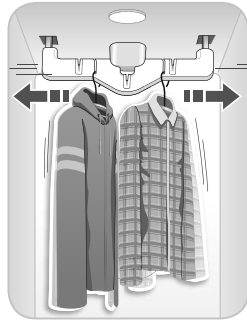
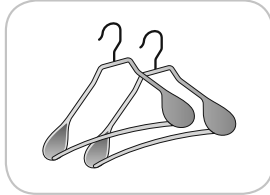

有扣子和拉锁的衣物全部扣紧后挂在专用衣架上。若不扣紧, 因衣物掉落使产品无法正常运作或导致衣物的变形。没有扣子和拉锁的衣物用棉绳固定衣领周围, 以免脱落。



须知

- 根据面料的种类或大小, 衣领的背部会出现不必要的褶皱。
- 针织、羊毛、内衣等衣物不要使用衣架。 以免变形或留下挂痕。
- 较大的衣物请利用移动衣架的对角线挂钩。
- 请不要同时使用移动衣架的一字挂钩和对角线挂钩。 衣服可能会互相碰撞导致织物损坏。
- 移动衣架最多可以挂3列衣服。

裤架(单独出售品)、裤线管理器

Styler的‘裤架’和‘裤线管理器’

须知 · 如果想干燥裤子，就将裤子挂在移动衣架上。

注意 · 请小心不要让孩子站在或悬挂在产品上。可能会导致商品损坏。

裤子除皱/除味

使用移动衣架

- 裤子挂在移动衣架上可抚平裤子的褶皱。若想维持裤线，请使用裤线管理器。



保持前后裤线 + 除皱 / 除味

使用裤线管理器

- 裤子除皱/除味的同时，还需维持裤线时
请使用裤线管理器。

使用前准备事项

使用前掏空裤兜里的东西，后裤兜的扣子需系好。



要使用的裤子

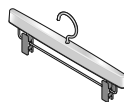

裤架1个

裤线管理器使用方法

1

对齐前后裤线折叠好, 按裤腿宽度适当调节‘裤架’夹好。

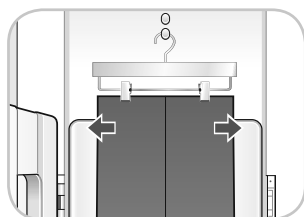
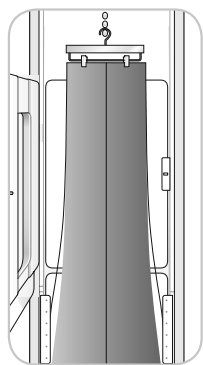

<尽可能拉平裤子后夹住>

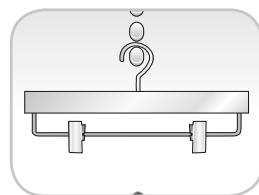

<裤架挂钩>

Tip 尽可能拉平后夹住裤子。
(不拉平效果会降低。)
根据裤长调节裤架的位置。

2

在裤线管理器把裤子整齐挂好。

根据裤子的长度从3个裤架挂钩中选择一种来挂。

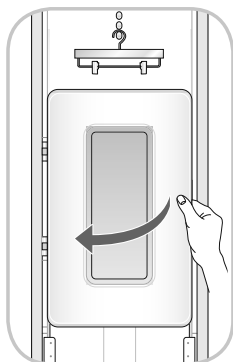

<打开裤线管理器>

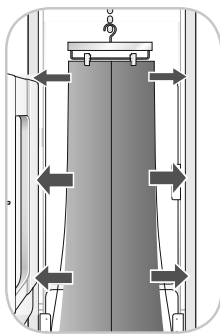

<悬挂裤子>

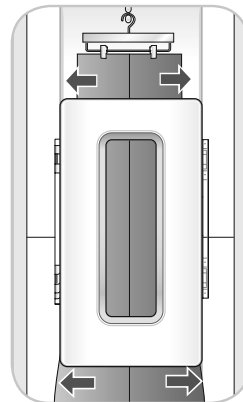

<关闭裤子管理器>

须知

- 对齐前后裤线折叠好, 然后挂在裤线管理器里。 如果没对齐裤线, 可能会出现折叠皱纹。
- 如果在关上裤线管理器时裤子被折叠就可能会出现皱纹。 关上裤线管理器后, 拉平裤子。
- 只有腰围38英寸, 裤长110cm以下的裤子可以使用。 因为可能会根据设计有所差别, 所以需要在购买前确认裤子的大小。
- 不要让裤兜露在衣服外面。
- 当裤子超过灰色橡胶密封条时, 可能会产生皱纹或产品无法正常工作。 操作前, 请检查产品。

裤线管理器使用程序

- 请将裤子挂在裤线管理器后, 选择所需的塑形程序。
 - 为了有效的改善折皱, 请在下载程序中下载选择裤子管理程序使用。
- ※ 部分型号可能会没有可以下载的程序。请确认所购买的产品。



本图像仅供参考。根据不同的型号, 程序名会出现不同, 请确认产品。
(请参见26~29页)

使用塑形程序

须知

- 购买产品时下载程序的初期设置为裤子护理模式。
- 下载方案使用方法, 请参阅该应用程序。

多功能架子

不能悬挂的衣物、配饰等塑形时使用。

I 组装多功能架子

安装时多功能的方向, 底部的箭头需朝前
请确认多功能架子上面的字样。

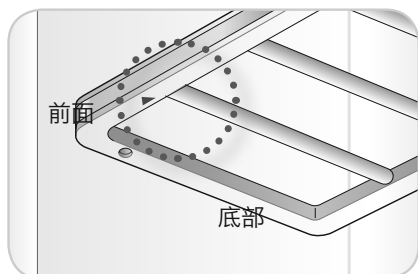

① 先将多功能架子的左边插入左侧的支撑架上, ② 随后把架子的右边放到右侧的支撑架上即可。卸下来时步骤相反, 先抬多功能架子的右边后拔出左边即可。

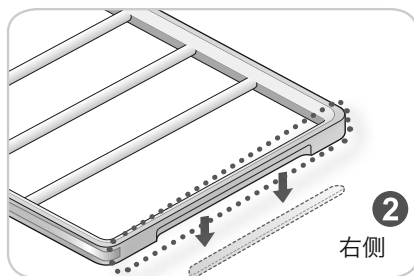
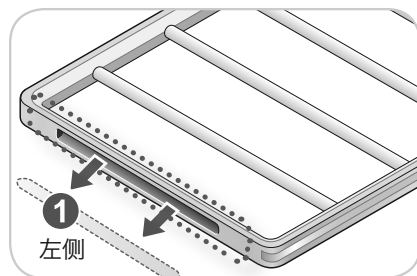
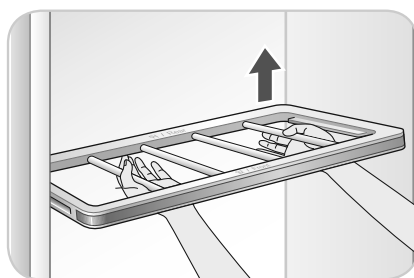
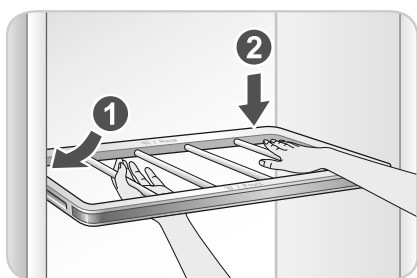

注意

- 多功能架子跟一般架子的组装方法不一样。
- 多功能架子上只能存放衣物或跟衣物有关的配饰。用来放置或保管重物的话, 产品会出现故障。
- 注意不要让小孩子攀爬玩耍。以免受伤。
- 根据衣物的种类会留下配饰的使用痕迹。

☞ Styler托盘

Styler托盘一定要放在产品底部使用。

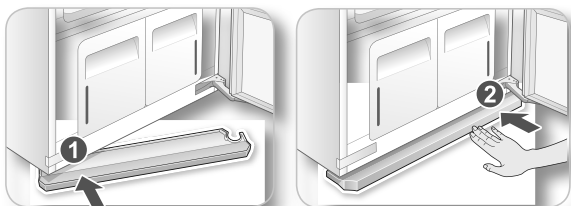

- 1 确认Styler托盘的箭头方向以及上面的字样，先组装一侧
- 2 然后再组装另一侧。
(一直推到有深插进去的感觉为止。)
- 3 拆卸清洗时则反着操作。

- 若托盘内有水，请先卸下托盘清干里面的积水。
- 清干水后，务必将托盘恢复原处。

须知

- Styler托盘是可以拆卸的配件。
- 使用Styler时一定要装上托盘。

| 零件保管小贴士

不使用衣挂时，可以利用多功能架子保管。

将衣挂挂在多功能架子中间进行保管。

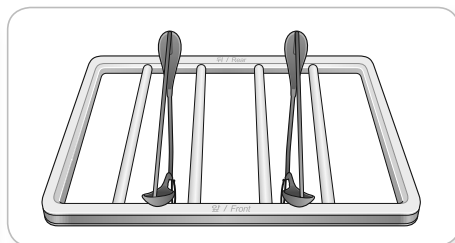
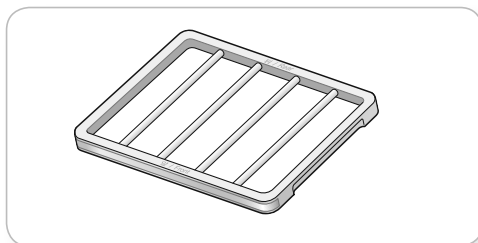

注意 移动衣架上挂着空衣架运作时，会产生噪音。

☐ 多功能架子保管方法

大衣、连衣裙等衣物塑形时，请把多功能架子挂在支撑架上保管。

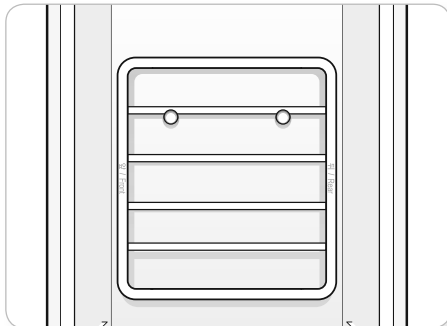
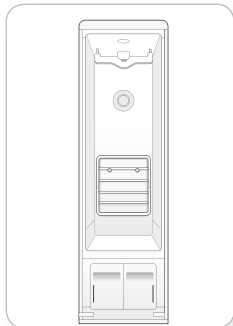

注意 多功能架子悬挂保管时，空衣架需单独保管。
产品运作时，空衣架会是制造噪音及损伤面料的原因。

加水·排水桶

抓住水桶的手柄向前拉确认即可。

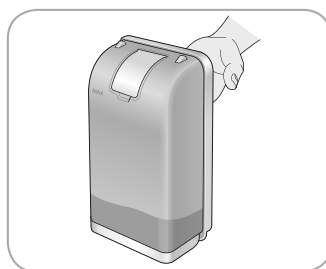
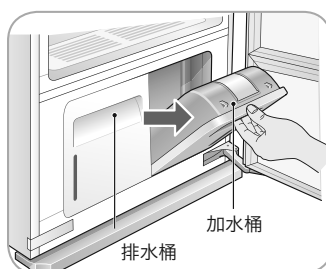
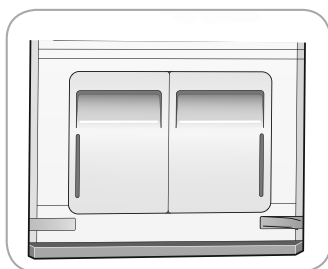

须知 每次运作前，一定要先确认水桶里的水。



排水桶(倒水)

使用前一定要
倒空水。



加水桶(充水)

使用前请加满水。

注意

- 除了水以外，加水桶里放其他洗涤用品、柔软剂等液体时产品会出现问题。
- 没有净化的地下水因水里面的杂质会缩短产品的使用寿命。
- 加水桶里面的水请不要循环利用。

2种滤芯

芳香剂滤芯

芳香剂滤芯中放入喜欢的芳香剂, 让衣物长时间维持清新芳香。

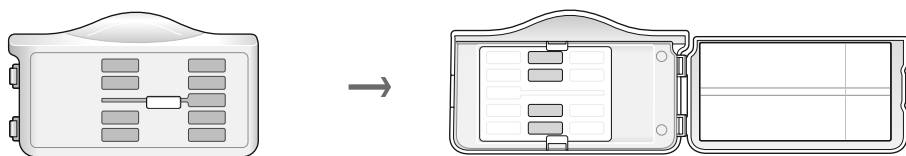

注意 ▶ 请购买推荐的芳香剂产品。纤维柔软剂不可以使用。
购买场所: 请参考44页。

防尘滤芯

是过滤产品内部产生的灰尘的滤芯。使用前一定要清洗。

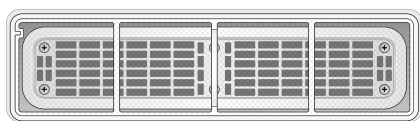

*网格



注意 ▶ 为了延长产品的使用寿命, 使用前需清洗防尘滤芯。

开始前确认事项

1 运作前先确认是否有空衣架。

注意 不使用的空衣架可能是噪音和损伤面料的原因。

2 请确认加水桶里面的水是否填满。没有水将无法运作。



须知

- 加水桶里填满水时, 按塑形程序标准可以使用4回。
- 使用纯净水会提高产品的寿命及性能。
- 购买后第一次使用产品时, 加水桶里需要放入 2/3的水, 第二次开始用量会减少。

3 请确认排水桶是否倒空。若里面填满水产品将不运作, 一定要倒空。

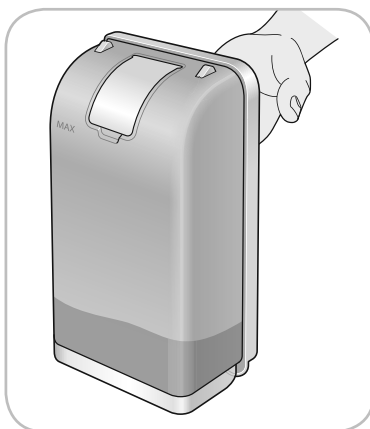

须知

- 使用3回以上就需要倒空排水桶里的水。
- 使用烘干程序时, 排水桶里水涨的速度更快。

4 确认选择的程序是否符合衣物。选择不符合衣物的程序时, 会使衣物变形以及降低性能。

使用方法

1

准备衣物。



先掸去衣物的灰尘后再挂在衣架上做准备。衣物的扣子和拉锁一定要系好再挂在移动衣架上。若不扣紧扣子和拉锁，运作时会从衣架上掉下来受损。

2

确认并清洗防尘滤芯。

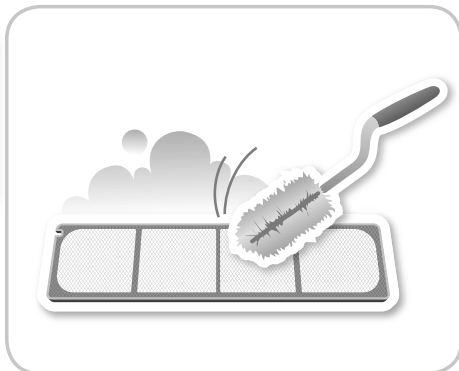

每次使用前，先确认防尘滤芯并定期清洗。

可以达到更好的塑形效果。

3

确认水桶。

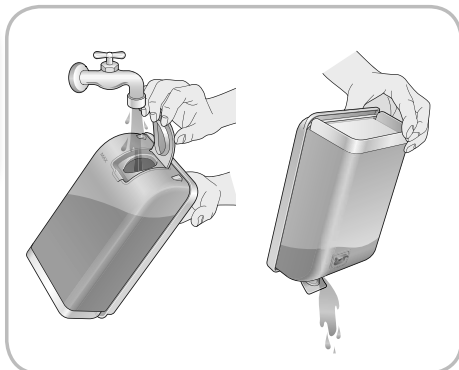

加水桶里没有水时需填满，排水桶里水满时需倒空。

使用纯净水会提高产品的寿命及性能。

4

放入衣物。

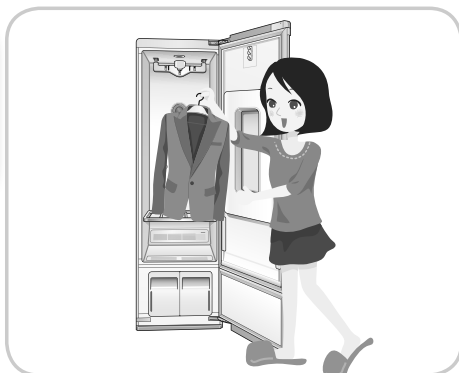

请选择符合衣物类型的程序。

放入不能使用的衣物塑形时，会发生严重变形以及损坏衣物，请留意。

5

打开电源。

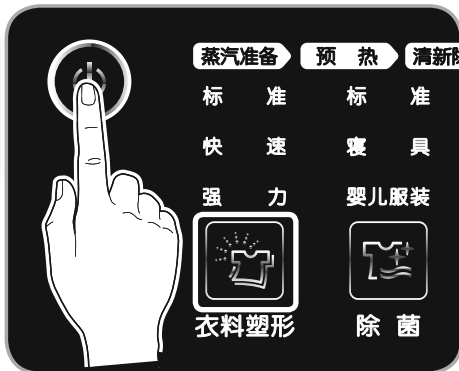

打开Styler。触摸屏上有异物时将无法运作。请擦拭干净后再使用。戴手套或用其他物体接触触摸屏时不会运作, 请留意。

6

选择程序。

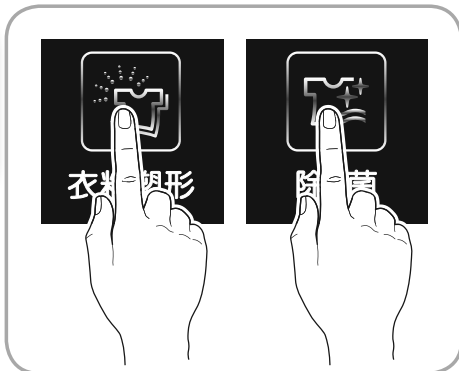

请根据衣物的种类选择程序。选择不符合衣物的程序时, 会使衣物变形或降低效果。

7

开始运作。



按开始键运作。运作时绝对不能打开门。因为向外泄漏的蒸汽或风会降低性能。而且排放的蒸汽会凝结成水滴落在地板上, 同时会造成外部的污染(墙壁的霉等)。

8

结束后取出衣物。

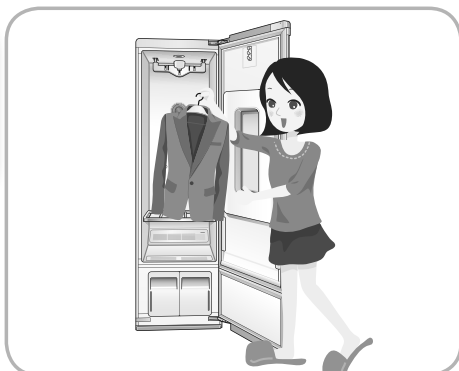

程序结束取出衣物后, 打开门通风约1分钟。下次使用时, 就可以在清新的环境下塑形了。

触摸屏

Styler正前方的触摸屏采用了静电方式，只需用手指轻轻碰触就可以选择程序。

型号名：S3BER,S3RER,S3RERB,S3IERB

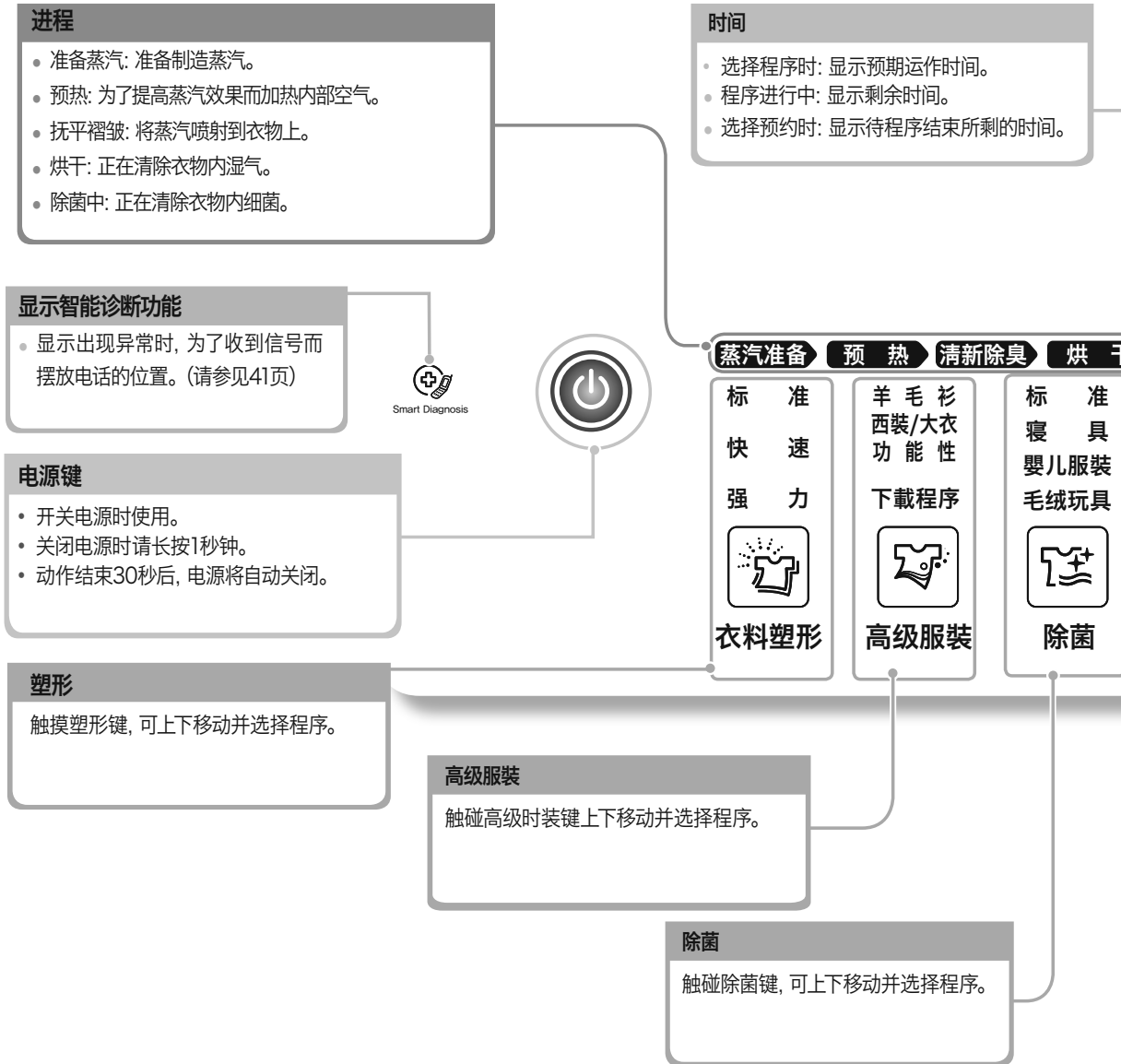

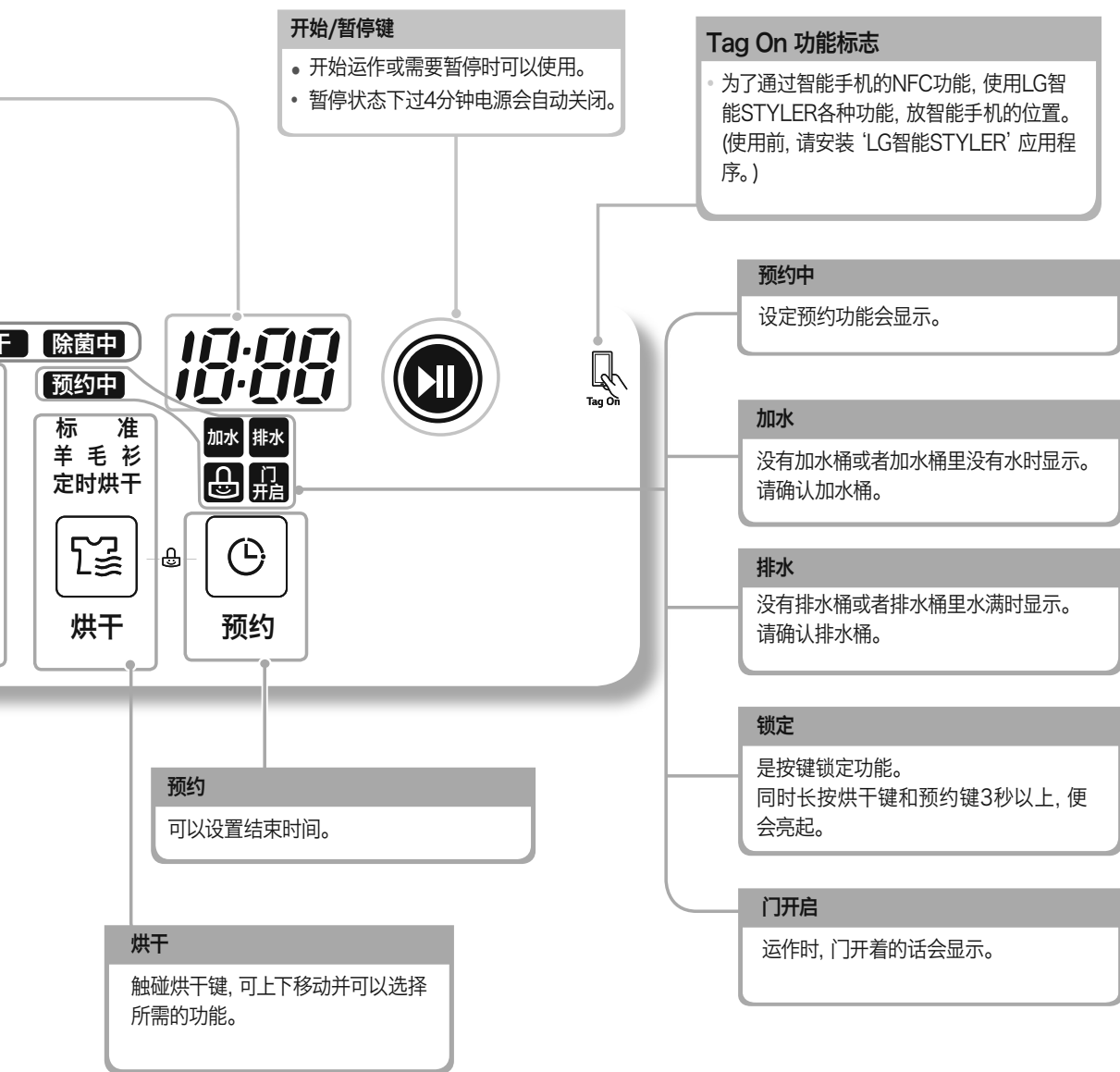

提示

- 触摸键无需物理操作, 只要靠近身体或者通过触电的物体的静电反应进行运作。
- 用手指按触摸键范围内的中央位置, 就可以开始操作。
- 触碰键时无需用力, 轻轻一碰也可以运作。
- 清洗触摸键时, 有身体部位的接触开关会自动反应。

注意

选择的触摸键上面有异物或身体用布包裹或戴手套时, 根据材质的厚度触摸屏会不做反应。

触摸屏

Styler正前方的触摸屏采用了静电方式，只需用手指轻轻碰触就可以选择程序。

型号名：S3WER

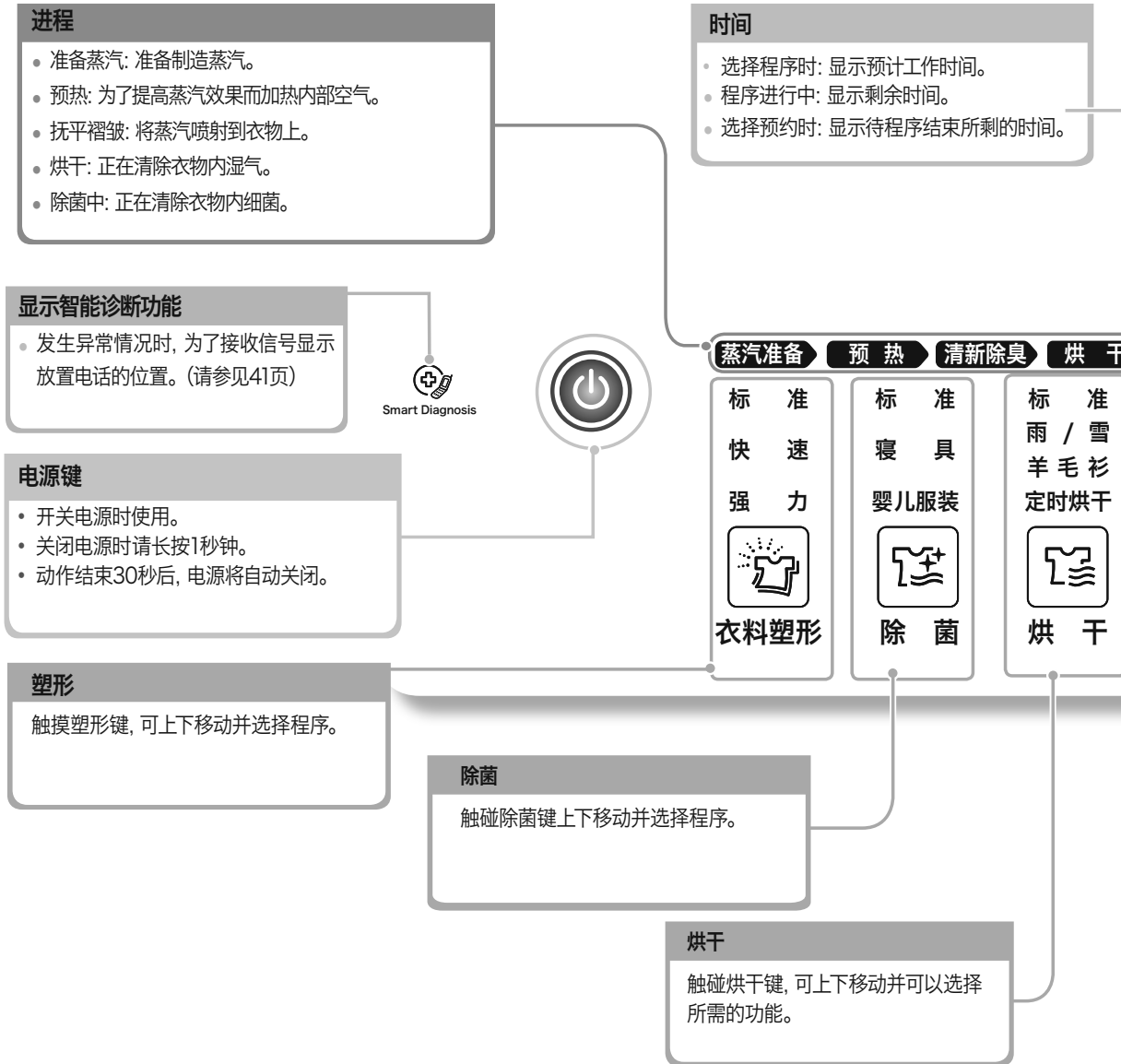

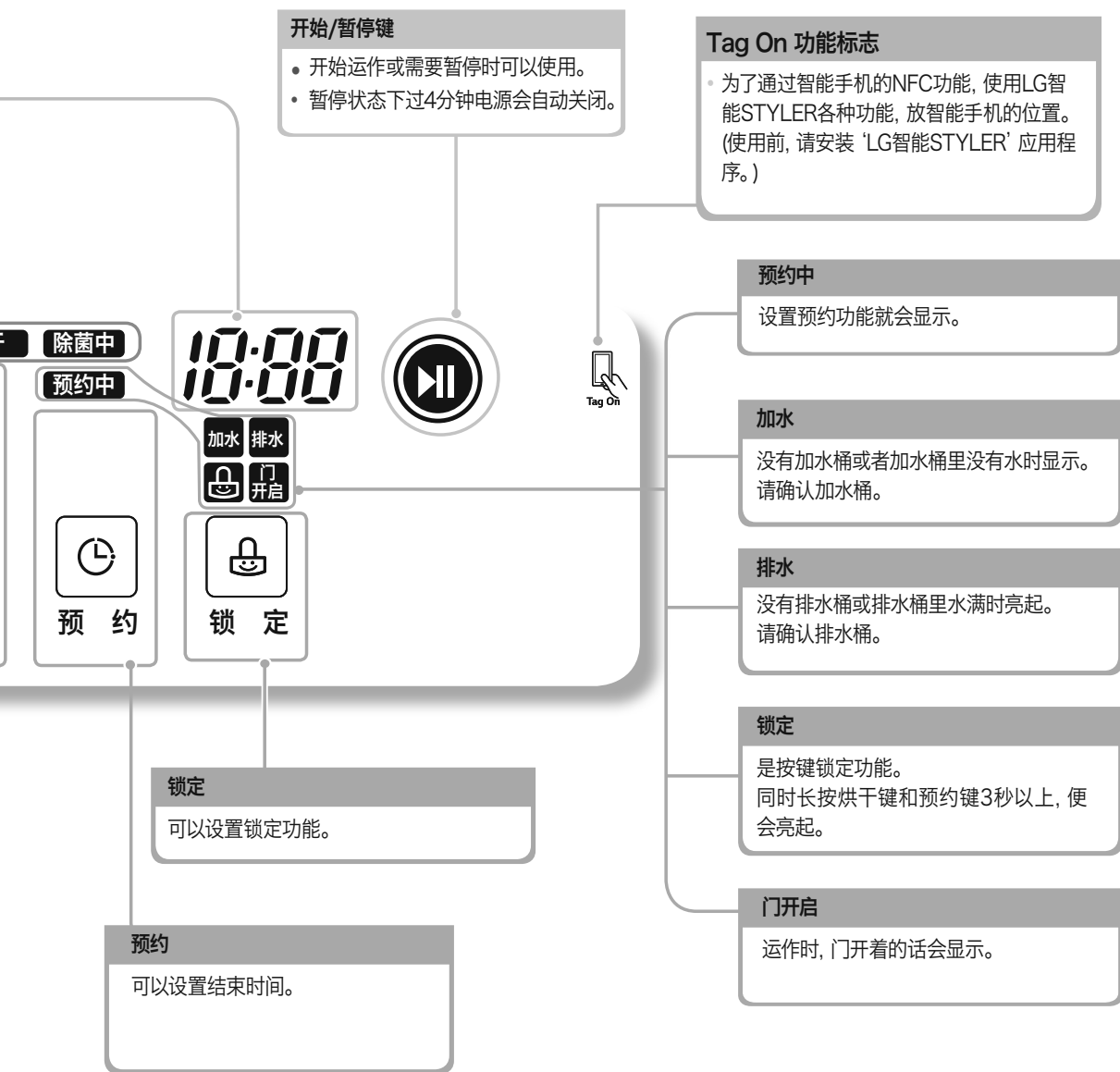

提示

- 触碰键无需物理上的操作, 只要身体或可以导电的物体靠近而产生静电就做反应。
- 用手指按触摸键范围内的中央位置, 就可以开始操作。
- 触碰键时无需用力, 轻轻一碰也可以运作。
- 清洗触摸键时, 有身体部位的接触开关会自动反应。

注意

选择的触摸键上面有异物或身体用布包裹或戴手套时, 根据材质的厚度触摸屏会不做反应。

不同程序的运作过程及时间

型号别对应的程序会不同, 请确认一下购买产品的型号名。

蒸汽准备

为了加水桶的水变为蒸汽而做准备。



预热

为了提高蒸汽的除菌效果加热内部空气。



蒸汽喷雾

向衣物喷射蒸汽。



程序	主要功能	蒸汽准备	预热	蒸汽喷雾	除菌	烘干	效果
衣料塑形	标准	○		○		○	消除异味、 抚平褶皱、 烘干
	快速	○		○		○	
	强力	○		○		○	
高级服装	羊毛衫	○		○		○	消除异味、 抚平褶皱、 烘干
	西装/大衣	○		○		○	
	功能性	○		○		○	
	下载程序	请参阅该应用程序					
除菌	标准	○	○	○	○	○	消除异味、 抚平褶皱、 除菌烘干
	寝具	○	○	○	○	○	
	婴儿服装	○	○	○	○	○	
	毛绒玩具	○	○	○	○	○	
烘干	标准					○	烘干
	雨 / 雪	○		○		○	消除异味、 烘干
	羊毛衫					○	烘干
	定时烘干					○	烘干

除菌

消除衣物里的细菌。



烘干

去除衣物里的湿气。



第一步	第二步	第三步		第四步
按选择的程序放入衣物和配饰。			标准 快速 强力	
			羊毛衫 西装/大衣 功能性 下载程序	
			标准 寝具 婴儿服装	
			标准 雨/雪 羊毛衫 定时烘干	

衣料塑形

所有程序全部结束后, 请开门换气 (内部空气)。

下次使用时, 就可以在清新的环境下塑形了。

程序可根据型号而有所不同。请确认所购买的型号。

须知

- 衣料塑形中想改变设置时, 按开始/暂停键停止运作后选择功能即可。
- 按开始/暂停键时触摸屏上的指示灯全部点亮, 被选程序的指示灯和开始/暂停灯则闪烁。
- 衣料塑形中‘咕嘟咕嘟’声和‘嘘~’声是制造蒸汽的开水声和喷射蒸汽的声音, 不是故障。
- 只在多功能架上放饰品塑形, 移动衣架也会左右运动。
- 根据水温等使用环境所需时间会有所不同。

注意

- 为了蒸汽有效渗入衣物里面, 运作中不要开门。
- 大衣、连衣裙等较长的衣物请拿出多功能架子, 以免衣物碰触底部。
- 运作中开门时, 向外泄漏的蒸汽或风会降低性能。而且排放的蒸汽会凝结成水滴落在地板上, 同时会造成外部的污染 (墙壁的霉等)。
- 使用中衣物容易脱落, 请系好上边的扣子或拉链。
- 没有扣子的衣物用棉绳缠好领子后挂上。

标准



衣料塑形

衣物	运作过程	期待效果
	蒸汽准备 > 清新除臭 > 烘干	消除异味、 抚平褶皱、 烘干

- 1 请把衣物放进Styler里面。
- 2 请按电源按钮。
- 3 请按衣料塑形键选择标准程序。
(按电源按钮后, 按开始也可以运作。)
- 4 请按开始/暂停键开始运作。

快速



衣料塑形

衣物	运作过程	期待效果
	蒸汽准备 > 清新除臭 > 烘干	消除异味

- 1 请把衣物放进Styler里面。
- 2 请按电源按钮。
- 3 请按衣料塑形键选快速程序。
- 4 请按开始/暂停 键开始运作。

强力



衣料塑形

衣物	运作过程	期待效果
	蒸汽准备 > 清新除臭 > 烘干	消除异味、 抚平褶皱、 烘干

- 1 请把衣物放进Styler里面。
- 2 请按电源按钮。
- 3 请按衣料塑形键选择强力程序。
- 4 请按开始/暂停键开始运作。

高级服装

所有程序全部结束后, 请开门换气 (内部空气)。

下次使用时, 就可以在清新的环境下塑形了。

※ 根据型号, 程序可能会出现不同。请确认所购买的型号。

- 提示**
- 高级时装模式下想改变设置时, 按开始/暂停键停止运作后选择功能即可。
 - 只在多功能架上放饰品塑形, 移动衣架也会左右运动。
 - 高级时装程序运作时, ‘咕嘟咕嘟’ 声和 ‘嘘~’ 声是制造蒸汽的开水声和喷射蒸汽的声音, 不是故障。
 - 根据水温等使用环境所需时间会有所不同。

- 注意**
- 为了蒸汽有效渗入衣物里面, 运作中不要开门。
 - 大衣、连衣裙等较长的衣物请拿出托盘使用, 以免衣物接触地面。
 - 运作中开门时, 向外泄漏的蒸汽或风会降低性能。
 - 而且排放的蒸汽会凝结成水滴落在地板上, 同时会受外部的污染 (墙壁的霉等)。
 - 使用中衣物容易脱落, 请系好上边的扣子或拉链。
 - 没有扣子的衣物用棉绳缠好领子后挂上。

羊毛衫



高级服装

衣物	运作过程	期待效果
	准备蒸汽 \ 蒸汽喷雾 \ 烘干	除异味, 减轻皱纹, 烘干

- 1 请将衣物放入Styler。
- 2 请按下电源键。
- 3 按高级衣物, 选择羊毛/针织程序。
- 4 请按下动作/暂停键操作。

西裝/大衣



高级服装

衣物	运作过程	期待效果
	准备蒸汽 \ 蒸汽喷雾 \ 烘干	除异味, 减轻皱纹, 烘干

- 1 请将衣物放入Styler。
- 2 请按下电源键。
- 3 按高级衣物, 选择正装 / 程序。
- 4 请按下动作/暂停键操作。

功能性



高级服装

衣物	运作过程	期待效果
	准备蒸汽 \ 蒸汽喷雾 \ 烘干	除异味, 减轻皱纹, 烘干

- 1 请将衣物放入Styler。
- 2 请按下电源键。
- 3 按高级衣物, 选择功能性程序。
- 4 请按下动作/暂停键操作。

下载程序

	衣物	所需时间	运作过程	期待效果
 高级服装			参照应用软件	

- 1 请将衣物放入Styler。
- 2 请按下电源键。
- 3 按高级衣物, 选择功能性程序。
- 4 请按下动作/暂停键操作。

提示

- 购买产品时下载程序的初期设置为裤子护理模式。
- 利用应用软件可以确认目前使用的程序且可以下载所需的程序。
- 下载程序只能保存一个, 但可以随时更改。

除菌

程序可根据型号而有所不同。请确认所购买的型号。

- 须知**
- 除菌时想改变程序设置时，按开始/暂停键停止运作后选择功能即可。（衣料塑形和烘干程序里没有衣料塑形效果。）
 - 只在多功能架上放饰品塑形，移动衣架也会左右运动。
- 注意**
- 为了蒸汽有效渗入衣物里面，运作中不要开门。
 - 大衣、连衣裙等较长的衣物请拿出多功能架子，以免衣物碰触底部。
 - 运作中开门时，向外泄漏的蒸汽或风会降低性能。而且排放的蒸汽会凝结成水滴落在地板上，同时会造成外部的污染（墙壁的霉等）。
 - 使用中衣物容易脱落，请系好上边的扣子或拉链。
 - 没有扣子的衣物用棉绳缠好领子后挂上。

标准



除菌

衣物	运作过程	期待效果
	蒸汽准备 > 预热 > 蒸汽喷雾 > 除菌 > 烘干	消除异味、 抚平褶皱、 除菌、烘干

- 1 请把衣物放进Styler里面。
- 2 请按电源按钮。
- 3 请按除菌键选择标准程序。
- 4 请按开始/暂停键开始运作。

寝具



除菌

寝具类	运作过程	期待效果
	蒸汽准备 > 预热 > 清新除臭 > 除菌 > 烘干	消除异味、 抚平褶皱、 除菌、烘干

- 1 用衣架、多功能架子等将床上用品放进Styler里面。
- 2 请按电源按钮。
- 3 请按除菌键选择寝具程序。
- 4 请按开始/暂停键开始运作。

须知 请使用低于1.5kg的薄被子、毯子。

婴儿服装



除菌

衣物	运作过程	期待效果
	蒸汽准备 > 预热 > 清新除臭 > 除菌 > 烘干	消除异味、 抚平褶皱、 除菌、烘干

- 1 请把衣物放进Styler里面。
- 2 请按电源按钮。
- 3 请按除菌键选择婴儿服装程序。
- 4 请按开始/暂停键开始运作。

毛绒玩具



除菌

衣物	运作过程	期待效果
	蒸汽准备 > 预热 > 蒸汽喷雾 > 除菌 > 烘干	除异味、 减轻皱纹、 烘干

- 1 请将衣物放入Styler。
- 2 请按下电源键。
- 3 按除菌键, 选择娃娃程序。
- 4 请按下动作/暂停键操作。

烘干

所有程序结束后, 请开门换气 (内部空气)。

下次使用时, 便可在清新的环境下塑形。

程序可根据型号而有所不同。请确认所购买的型号。

须知

- 没有脱水的衣物烘干时间会较长。
- 烘干过程中想改变设置时, 按开始/暂停键停止运作后选择功能即可。
- 只在多功能架上放饰品塑形, 移动衣架也会左右运动。
- 根据面料的厚度烘干程度会有所不均匀。
- 冬衣较厚的部位会有烘干不透的地方。这时将衣物翻过来再烘干一次即可。

注意

- 运作时请不要开门。用于烘干风向外泄漏会延长烘干时间, 而且壁面凝结水珠滴在地板上。
- 大衣、连衣裙等较长的衣物请拿出多功能架子, 以免衣物碰触底部。
- 衣物滴水会降低烘干性能, 严重时损坏产品。
- 使用中衣物容易脱落, 请系好上边的扣子或拉链。
- 没有扣子的衣物用棉绳缠好领子后挂上。

标准



烘 干

衣物	运作过程	期待效果
	烘干	烘干

- 1 请把衣物放进Styler里面。
- 2 请按电源按钮。
- 3 请按烘干选择标准程序。
- 4 请按开始/暂停键开始运作。

雨/雪



烘 干

衣物	运作过程	期待效果
	蒸汽准备 > 蒸汽喷雾 > 烘干	消除异味、 抚平褶皱、 烘干

- 1 请把衣物放进Styler里面。
- 2 请按电源按钮。
- 3 请按烘干选择雨/雪程序。
- 4 请按开始/暂停键开始运作。

羊毛衫



烘 干

衣物	运作过程	期待效果
	烘干	烘干

- 1 请把衣物放进Styler里面。
- 2 请按电源按钮。
- 3 请按烘干选择羊毛衫程序。
- 4 请按开始/暂停键开始运作。

须知

- 需要烘干一段时间时可以使用。
- 衣物未干透时可以有效使用。

定时烘干



烘 干

衣物	运作过程	期待效果
	烘干	烘干

- 1 请把衣物放进Styler里面。
- 2 请按电源按钮。
- 3 请按烘干键选择选择时间程序。
- 4 请按开始/暂停键开始运作。

🕒 预约

提前设置运作结束时间。

须知

- 预约键按一次则增加1小时。
- 设置时按住键时间会自动增加。
- 预约时间的范围是从3小时~19小时。

注意

为了蒸汽有效渗入衣物里面, 运作中不要开门。



本图像仅供参考。

预约键位置根据模型而出现不同, 请确认所购买的模型。(请参见26~29页)

- 1 请把衣物放进Styler里面。
- 2 请按电源按钮。
- 3 请按程序键选择所需的程序后, 按预约键设置希望运作结束时间。
(例如: 选择的程序希望5小时候后结束时: 5: 00)
- 4 请按开始/暂停键开始运作。
- 5 若想取消预约, 请按其他程序键。

🔒 + ⌚ 按键锁定功能

锁定功能的设定方法可根据模型而出现不同。按住锁定按钮3秒左右即可设置或解除锁定功能。

另有锁定键的模型，请长按锁定键3秒钟左右。

当锁定功能被激活时，除了电源按钮以外，任何按钮都不会响应。

须知 ▶ 门无法关闭。

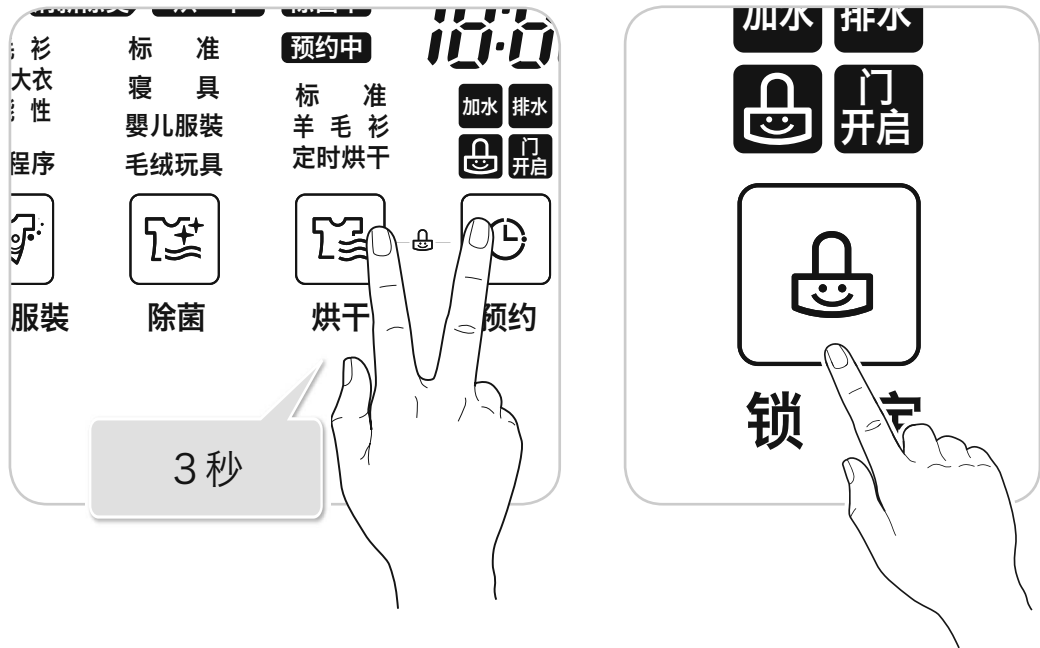

- 须知 ▶
- 按键锁定功能是重启电源设置状态也不会改变。
 - 设置按键锁定功能时 🔒 会亮灯。



智能诊断功能

Styler工作异常或发生故障时, 利用专用软件或联系客服中心正确诊断所出现的问题时使用。

须知

- 根据地区通话质量的差异功能会有所影响。
- 座机的通讯性能更好, 可以接受更优质的服务。

注意

- 打开电源后做了按键操作时, 请从头开始操作。
- 传送音会有点刺耳。为了正确诊断, 声音停止以前不要动。

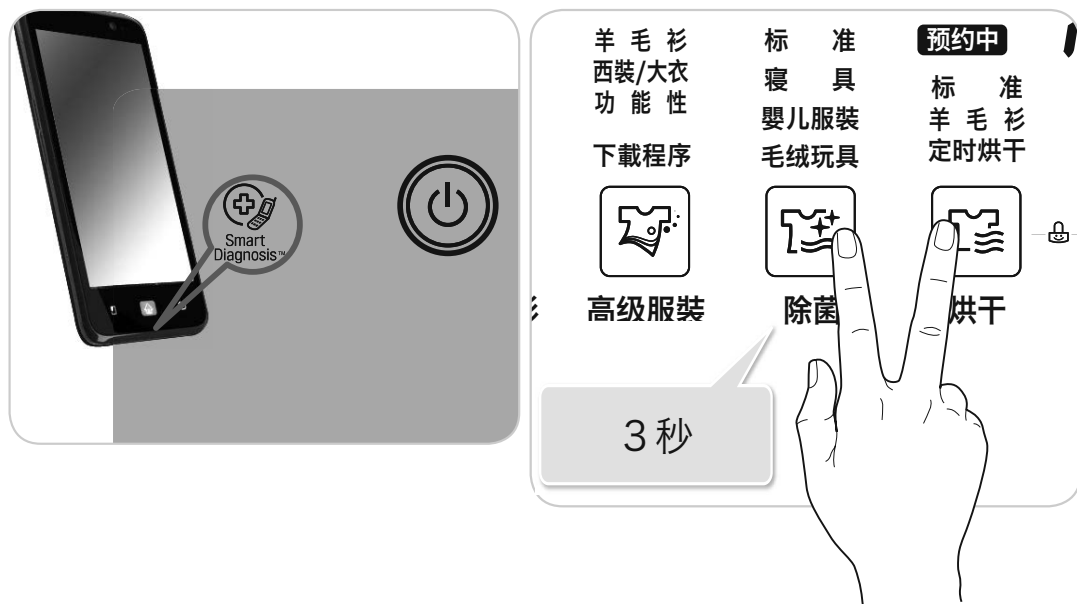

- 1 请按电源按钮。本图像仅供参考。预约键位置根据模型而出现不同, 请确认所购买的模型。
- 2 将电话放到智能诊断标识上面。
请确认电话的话筒是否朝向智能诊断显示部位。
- 3 除菌键和烘干键同时按3秒启动智能诊断功能。将电话机靠近智能诊断显示部位后, 长按烘干键和预约键直到发出机器声为止。
- 4 传送数据期间请对准电话机。
为了智能诊断传送数据时, 电话机一直要对着智能诊断显示部位。
画面会显示传送数据所需时间。
- 5 传送数据结束后, 请确认诊断结果。
数据传送结束后, 将显示传送结束标志, 且数秒后自动关闭电源。
请确认分析的结果采取必要措施。



LG智能Styler应用软件

智能手机靠近产品的同时与LG Styler专用软件连动的NFC功能可以方便管理产品并且可以下载新程序。

须知

- LG智能Styler应用软件所提供的tag on智能功能可以轻松设置为LG智能 NFC (Near Field Communication, 近距离无线通讯) 功能。
- Tag on功能是以Android OS为基础执行的功能, 可在具有NFC功能的智能手机上使用。(IOS不支持相应功能。)
- NFC设置路径可因智能手机的制造公司及OS版本而出现不同。详细内容请参见所购买的智能手机使用说明书。



1. 请事先在您的智能手机上下载“LG智能Styler”应用程序。

▶ 安装完后, 通过运行可以使用‘LG智能Styler’的丰富的功能。

- ① 一键塑形: 根据情况选择塑形程序使用。
- ② 智能下载程序: 除了Styler内置的基本程序外可以下载新的程序使用。
※ 各个程序的注意事项可以告诉用户如何正确使用。
为了避免面料受损一定要遵守注意事项并正确使用。
- ③ 智能诊断: 当Styler运作不正常时, 通过症状可以简单确认解决方法。
- ④ Styler情况: 可以确认滤芯的更换时期和Styler使用情况。
- ⑤ 使用向导: 提供方便而简单的Styler使用信息。也可以确认Styler配件的购买处以及使用方法。
※ 详细的使用方法可以在软件里的‘体验’菜单中确认。

须知

- 该图只作为参考, [根据LG智能Styler]应用软件的更新版本会有所不同。详细的使用方法请确认应用程序的帮助。

清洁

定期清洗Styler和配件, 从而提高塑形效果。

注意 清洗时一定要拔出电源。

Styler

定期清洗Styler的内/外部。

- 1 不要直接喷水清洗, 用湿抹布擦拭Styler的内/外部。
(最后用干抹布擦拭水痕。)
- 2 清洗后不要直接使用, 待里/外面的水气干了之后再使用。

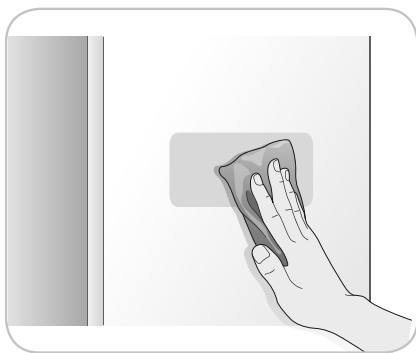

清洗时, 注意下列事项。

- 1 不要用挥发性液体清洗外面。
- 2 不要用锥子等锋利的东西触碰产品表面。尤其是触摸板损坏时产品无法正常工作, 清洗时一定要注意。

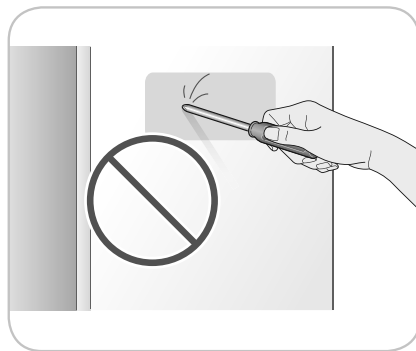

加水桶/排水桶

水桶里面放入的水是直接喷洒在衣物和配饰上面的, 因此需要经常清洗。

- 1 为了不让异物沾在水桶的外部, 请用湿抹布擦拭干净。
- 2 水桶内部请使用清洁刷或专用洗涤剂清洗。



- 3 清洗结束后, 外壁的水分擦干净后安装。清洗得不干净时, 衣物上会残留异味。

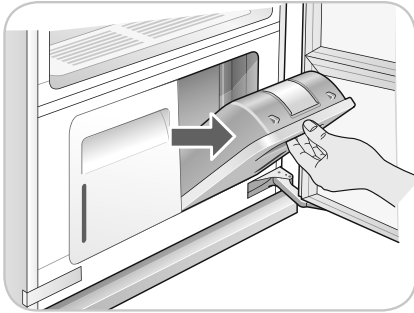

- 4 注意不要让与加水桶连接的加水口和与排水桶连接的排水管嘴堵塞。

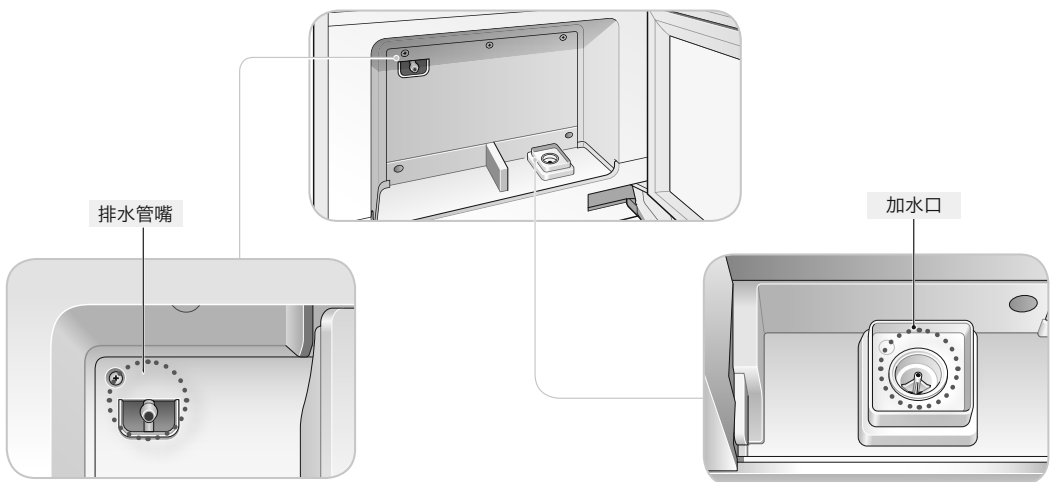

滤芯

Styler有防尘滤芯和芳香剂滤芯。使用前需保持清洁才能正常使用产品。

防尘滤芯

须知 使用前, 需经常清洗防尘滤芯。

1 先打开前方的网格, 取出防尘滤芯。

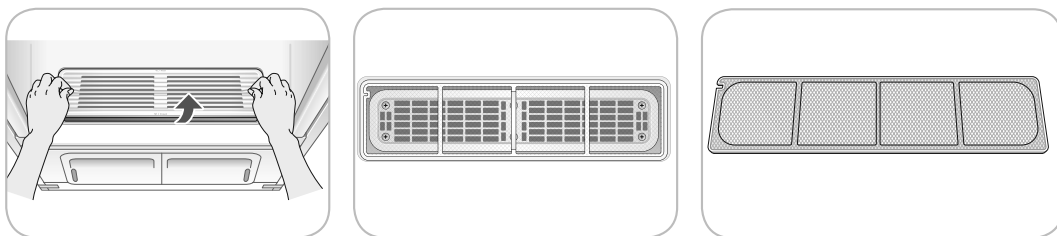

2 滤芯可以用柔软的毛刷或者真空吸尘器来清洗。

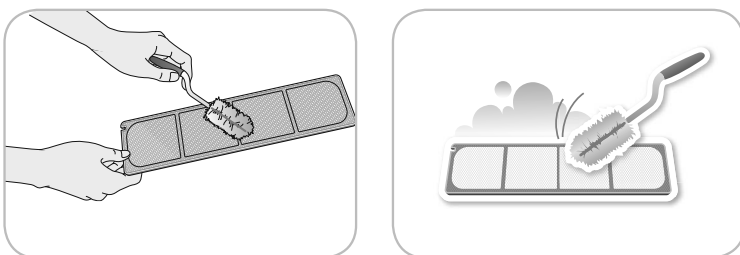

- 须知**
- 防尘滤芯被撕扯或损坏时, 请替换新的。
 - 如果用水清洗滤芯没有晾干, 会影响产品的运作性能。

3 清洗后, 待水气全部晾干后再安装。

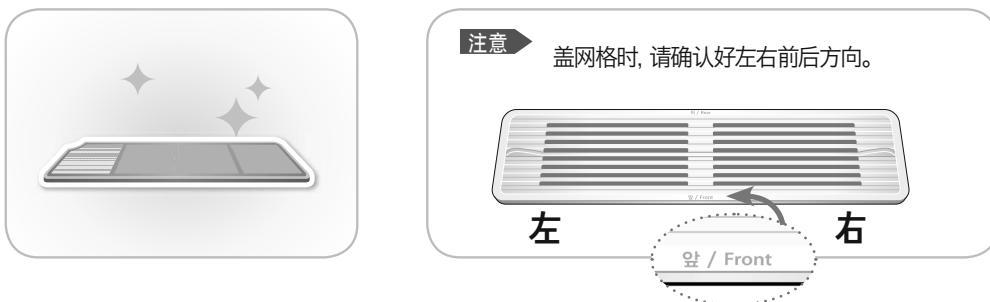

芳香剂滤芯

在温水里浸泡滤芯后用毛巾擦拭干净。更换芳香剂种类时也用同样的方法擦拭。

- 须知
- 产品每使用2-3回更换新的产品为最佳。
 - 使用时的注意事项请确认芳香剂的介绍内容。

I 芳香剂更换方法

1 从产品中取出芳香剂滤芯。

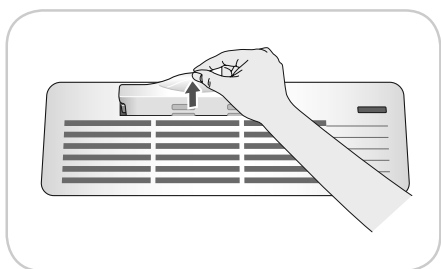

2 打开芳香剂滤芯放入芳香剂。

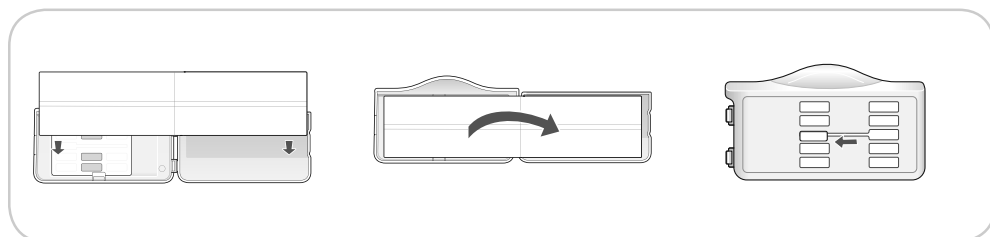

- 须知
- 一定要使用专用芳香剂。纤维柔软剂不可以使用。
 - Saffron Styler专用芳香剂购买地点:
LG售后服务热线: 400-819-9999

3 芳香剂滤芯盖好后安装在产品上。

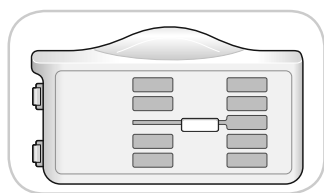
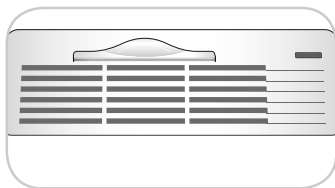
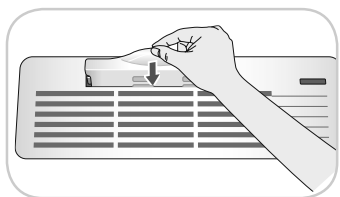

< 关闭 >

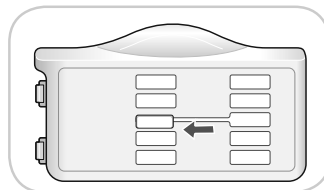

< 开启 >

- 须知
- 芳香剂滤芯要按标注的箭头方向放进去。
 - 通过芳香剂滤芯的调节杆可以调整开启程度。开启程度越大香气越浓。

安装及搬运

安装环境

产品需安装在地板坚固的地方



- 安装时地板面不平衡会制造震动声和噪音, 因为水平没有对准开关门时产品容易倒下弄伤人。
- 请不要安装在容易发生震动的地板上。

请调整好水平

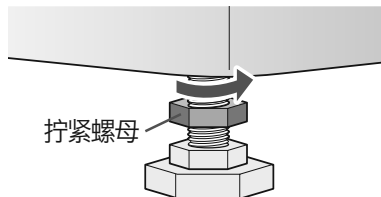

- 前后左右摇晃Styler看是否有挪动, 然后确认正前方水平调节脚与地板面的缝隙。

与周边环境维持适当的距离

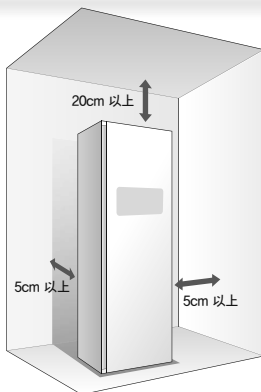

- 安装时, 需留出上面20cm、左右两侧5cm、后面5cm以上的空间。
- Styler与周边的物体间隔过小时, 不宜通风, 从而降低性能, 产品外壁也会凝结水珠无法正常运作。

水平调节

调节水平

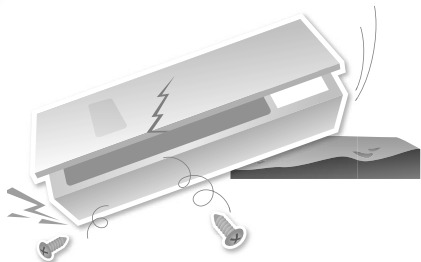

没有调整水平直接使用时, 因产品倒地发生负伤、故障等事故。

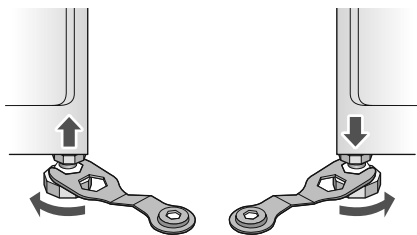

前后左右摇晃Styler看是否有挪动, 然后确认正前方水平调节脚与地板面的缝隙。

1. 使水平调节脚与地板紧贴在一起。
 - 调整门下方的水平调节脚使其紧贴地面。
 - 水平调节脚螺丝松得越少越好。
2. 确认水平调节脚是否紧贴地板。
 - 摇晃产品后没有移动时, 重新调整水平调节脚。
 - 调整结束后拧紧螺丝。

更改门位置

更改门位置

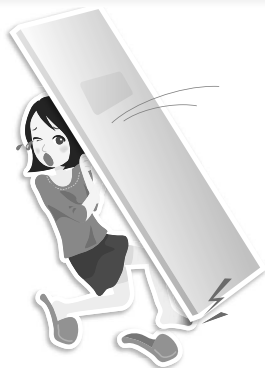

- 门的位置需要改变时, 请咨询就近的客服中心。
- 产品的门相当重, 需要2名以上成人去拆卸或组装。
- 随意改变时, 小心会负伤或者产品发生故障。

移动

搬家时联系客服中心后搬运产品

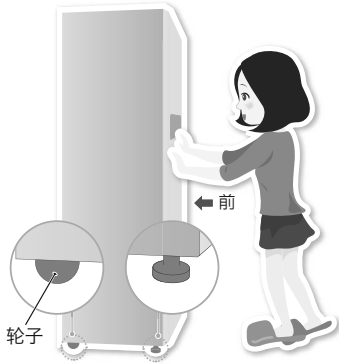

- 在室内安装时，一定要用Styler底面的轮子一边保持平衡，一边移动。
- 倾斜或躺卧产品移动时，冷却剂将泄漏引发故障。
- 移动时用双手慢慢地推产品的中间位置。

安装时请避开阳光直射、过热、过冷的地方

- 建议安装地点的温度在10°C~35°C范围内。
- 安装地点的温度过高或过低会使产品运转不正常、性能低下。
- 气温会降到零下的地方，请不要安装。电子控制零件的灵敏度及性能会降低。
- 安装结束后，约过2个小时再使用。



接地

为了防止漏电引发的触电事故,一定要接地。

插座上有接地端口的情况

- 本产品专为220V电压用户开发。
- 一定要插在接地的220V专用插座上。
- 接地端口的内部配线未连接时一定要接地。

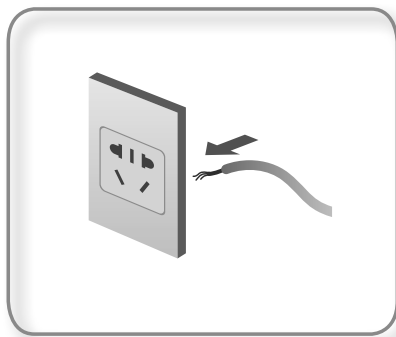
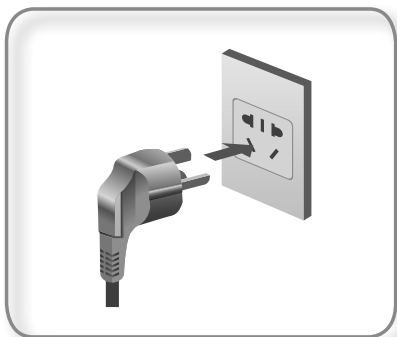

插座上没有接地端口的情况

- 从客服中心购买接地线后连接在产品背面上。
- 将接电线与金属的自来水管或接地线路连接。
- 不要与煤气管道、塑料管道或电话线连接。 以免发生触电及爆炸事故。



须知

配件

安装多功能架子时, 请注意方向。请参考19页

每个配件可以从客服中心单独购买。

使用中需注意的衣物

Styler没有洗涤功能。脏衣物务必先洗涤后再使用Styler。

长时间保管而产生的褶皱和异味不太容易消除。

被油烟污染的衣物异味不太容易消除。

异味较浓的衣物请单独塑形。

100%棉质衣物的褶皱可能无法完全消除。

为了防止面料的损伤, 事先一定要确认洗涤标签。

请不要使用到水洗时会出现变形、褪色的丝绸等材质的服饰。

运作前

每次运作前, 一定要先确认水桶里的水。

加水桶里填满水时, 按塑形程序标准可以使用4回。

使用净化水可以延长产品的寿命、提高性能。

使用3回以上就需要倒空排水桶里的水。使用烘干程序时, 排水桶里水涨的速度更快。

使用前, 需经常清洗防尘滤芯。

滤芯

防尘滤芯被撕扯或损坏时, 请替换新的。

当防尘滤芯清洗干净、完全烘干后再启动产品时, 可以延长产品的寿命以及提高性能。

盖网格时, 请确认左右方向。

程序可根据型号而有所不同。请确认所购买的型号。

程序	
塑形	塑形过程中想改变设置时, 按开始/暂停键停止运作后选择功能即可。
	按开始/暂停键时触摸屏上的指示灯全部点亮, 被选程序的指示灯和开始/暂停灯则闪烁。
	塑形过程中‘咕嘟咕嘟’声和‘嘘~’声是制造蒸汽的开水声和喷射蒸汽的声音, 不是故障。
	只在多功能架上放饰品塑形, 移动衣架也会左右运动。
高级服装	高级时装模式下想改变设置时, 按开始/暂停键停止运作后选择功能即可。
	高级时装程序运作时, ‘咕嘟咕嘟’声和‘嘘~’声是制造蒸汽的开水声和喷射蒸汽的声音, 不是故障。
	只在多功能架上放饰品塑形, 移动衣架也会左右运动。
	根据水温等使用环境所需时间会有所不同。
除菌	除菌过程中想改变设置时, 按开始/暂停键停止运作后选择功能即可。
	只在多功能架上放饰品, 在标准除菌模式下移动衣架也会左右运动。
	将程序改变为塑形或烘干时没有除菌功能。
烘干	烘干过程中想改变设置时, 按开始/暂停键停止运作后选择功能即可。
	只在多功能架上放饰品塑形, 移动衣架也会左右运动。
	根据面料的厚度烘干程度会有所不均匀。
预约	预约键按一次则增加1小时。
	设置时按住键时间会自动增加。
按键锁定功能	按键锁定功能的设置状态重开电源也不会改变。请参考43页
	按键锁定功能设置完毕后图标将显示。

异常故障自我诊断

	症状	确认事项	介绍
错误信息	[补水]指示灯在闪烁。	“加水桶里的水不足吗？” “没有加水桶吗？”	加水桶填满水后，用力放回远处。 将加水桶放进去。
	[倒水]指示灯在闪烁。	“加水桶没有填满水吗？” “没有排水桶吗？”	请把排水桶里的水倒掉。 将排水桶放进去。
	[门开了]指示灯在闪烁。	“是否在门没有关紧的状态下运作了呢？”	请把门关紧。
	[AE]弹出。	“没有听见风声吗？”	拔出电源后，请咨询客服中心或代理店。
	[LE]弹出。	“没有听见风声吗？”	
	[LE2]弹出。	“没有听见风声吗？”	
	[E1]弹出。	“无法正常制造蒸汽吗？”	
	[E4]弹出。	“无法正常制造蒸汽吗？”	
	[TE1]弹出。	“无法正常烘干吗？”	
	[TE2]弹出。	“无法正常烘干吗？”	
[TE3]弹出。	“无法正常烘干吗？”		
[TE5]弹出。	“无法正常烘干吗？”		
不是故障。	开门时冒烟。	“运作时开门了吗？”	不同程序所发生的蒸汽看起来会像烟雾。 不是故障。
	加水桶加满水后，使用了一次水桶的水没了。	“这是第一次使用产品吗？”	第一次使用产品时，因为产品内没有存储的水所以需要量较多。第二次开始水的用量会减少。
	运作时发出‘呼噜呼噜’声。	“是运作初期出现的吗？”	该声音是运作前移动衣架调节水平时发出的声音。不是故障，请放心使用。如果声音变大，请咨询客服中心或经销商。
	产品运作时间不断增加。	“放进去的是湿衣吗？”	湿度较大的衣服烘干时间会延长。建议脱水后放进去。衣物的量和湿度会影响烘干时间。烘干结束后，产品会自动结束。
	运作时发出‘嗡嗡~’声。	“是运作过程中出现的吗？”	该声音是运作时为了烘干而发出的声音，如冰箱的压缩机声。不是故障，请放心使用。如果声音变大，请咨询客服中心或经销商。
	运作时发出‘嗡嗡~’声。	“是运作过程中出现的吗？”	该声音是为了烘干产品内部空气循环的声音，不是故障。请放心使用。如果声音变大，请咨询客服中心或经销商。
	运作时发出‘咕嘟咕嘟’声和‘嘘~’声。	“是运作过程中出现的吗？”	该声音是制造蒸汽的开水声和喷射蒸汽的声音，不是故障。请放心使用。如果声音变大，请咨询客服中心或经销商。
运作时发出水流声。	“是运作过程中出现的吗？”	该声音是为了制造蒸汽而加水的声音，不是故障。请放心使用。如果声音变大，请咨询客服中心或经销商。	

咨询前，请先确认。	“门附近 泄漏蒸汽或风 的情况”	“正在处理中的衣物袖子是否夹在门缝里呢？”	放回被夹的衣物后，请重新开始。
	不来电的情况	“按了电源按钮了吗？”	请按电源按钮。
		“是插头松了吗？”	请插好插头。
		“漏电断路器 是处于「OFF」状态吗？”	请设置为「ON」状态。
		“没有连接110V电源吗？”	本产品专为220V电压用户开发。
	触摸屏问题	“电源是开着的，但按键没反应是吗？”	连接电源插座，10秒钟后按键便可动作。请确认按键上是否有异物。
	不工作时	“关门后按了开始/暂停键，是吗？”	请按开始键。
		“是不是正在加水或水开了呢？”	正在准备蒸汽，请稍等。
		“是否设置了按键锁定功能呢？”	按键锁定功能解除后，请按开始键。
工作异常	衣物弄湿的情况	“是不是滤芯堵住，或网格弄反了呢？”	请清洗滤网。格网应朝正方向。
		“贴在门上的橡胶是否撕裂，或衣物是否夹在门缝里了呢？”	是门上出现了细缝，从而降低了烘干性能。拔出电源后，向客服中心或代理店咨询。
	异味没有消除干净的情况	“使用了长期保管在衣柜里的衣物或者 沤坏而发出异味的衣物了吗？”	长期保管在衣柜里的衣物和 沤坏而发出异味的衣物塑形前，先清洗一次。
	褶皱不宜抚平的情况	“使用了长期保管在衣柜里的衣物了吗？”	长期保管的衣物拿熨斗熨烫一次 就可以轻松抚平褶皱。
	衣物中发出异味的情况	“是不是Styler使用时间过长或者 加水/排水桶里面有杂质呢？”	请清洗各种滤芯和水桶。
	噪音严重的情况	“开始运作后持续有噪音，是吗？”	产品动作时可能会发出声音。若持续出现噪音，请拔掉电源插座后咨询客服中心或代理店
	产品左右摇晃的情况	“产品安装的地板是否平坦？”	请安装在平坦的地板面。
	其他不工作的情况	“加水桶里面是否放了类似纤维柔软剂 等洗涤产品呢？”	使用水以外的其他洗涤用品时，工作会出现问题。请咨询客服中心或代理店。

产品规格及配置

型号名称	S3*ER(*)
名称	衣物护理机
电压	220V, 50Hz
大小(W*D*H)	445X585X1850
产品重量	83Kg
配件	衣架2个(赠品), 裤挂1个(赠品), 置物架1个, Styler托盘1个, 使用说明书, 品质保证书
最大容量	4件(3件上衣, 1件下衣)
耗电量	1,700W
安全装置	双重防过热安全装置过电流切断装置(温度保险丝), 程序

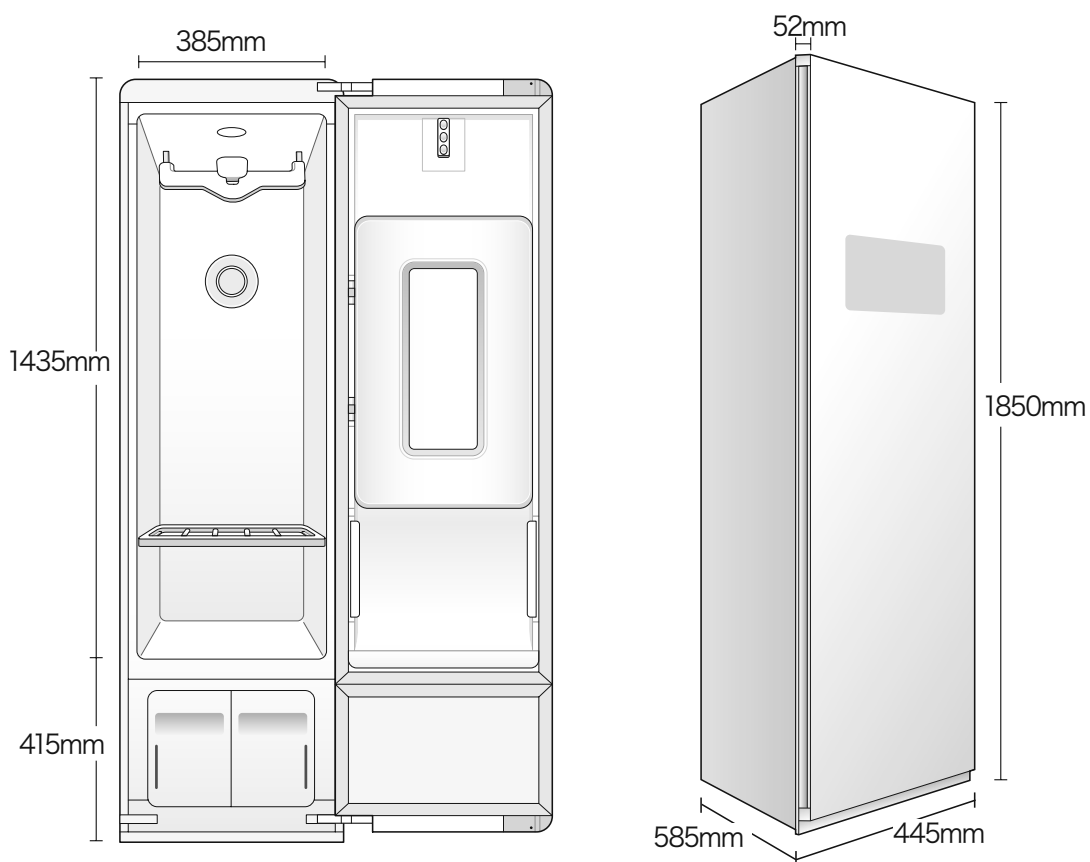

关于服务

关于售后服务

I 客户享有的权利

客户在使用产品的过程中出现故障时,从购买日起可享受1年免费维修的「珍贵的权利」。但,客户的失误或自然灾害造成的故障是在免费维修期间也会收费。

I 对收费服务(客户承担费用)的责任

以下情况申请维修时,免费维修期间也需要收费。

- 不通过专业人员安装和移动产品及排气管时
- 产品内部因进入异物(硬币、大头针、笔、数据线等)而发生故障时
- 烘干衣物以外的东西而发生故障时(如:烘干食物)
- 因掉落、冲击而发生产品破损或功能上的故障时
- 产品外观因天那水、苯等有机溶剂损伤或变形时
- 使用非LG电子的正品零件或消耗品而发生产品故障时
- 因超出额定电压而发生产品故障时
- 由于客户任意拆解产品而导致丢失零件及破损时
- 非LG电子服务中心的维修技师维修或改造产品而发生故障时
- 因自然灾害(雷击、火灾、风灾和水灾、煤气、盐害、地震等)发生故障时
- 未遵守LG电子产品使用说明书内的“安全注意事项”而发生故障时
- 因其他客户的过失发生故障时
- 因加水桶没有水、排水桶没有倒水而要求服务时
- 没有放入加水桶,却要求无水桶相关服务时
- 因产品以外的问题(不良插座、插销未连接、下水道堵塞、冰冻等)要求服务时
- 初期安装产品后,因客户要求改变产品的位置或搬家再安装时

产品中有害物质的名称及含量

产品中有害物质的名称及含量

部件名称	有害物质					
	铅(Pb)	汞(Hg)	镉(Cd)	六价铬(Cr(VI))	多溴联苯(PBB)	多溴二苯醚(PBDE)
门组件 (玻璃, 门板, 密封圈等)	○	○	○	○	○	○
内部结构件 (挂钩, 水槽等)	○	○	○	○	○	○
外部结构件 (底脚, 外箱体等)	○	○	○	○	○	○
电器件 (开关, 滤波器, 传感器等)	○	○	○	○	○	○
发生器组 (冷凝器, 蒸发器, 传感器, 电机, 加热器等)	X	○	○	○	○	○
电脑版	X	○	○	○	○	○
内部结构件 (挂钩, 水槽等)	○	○	○	○	○	○
标贴/标识	○	○	○	○	○	○
包装	○	○	○	○	○	○
附件 (说明书, 衣架, 扳手等)	○	○	○	○	○	○

本表格依据SJ/T11364的规定编制。

- ：表示该有害物质在该部件所有均质材料中的含量在GB/T26572规定的限量要求以下。
- ×：表示该有害物质至少在该部件的某一均质材料中的含量超出GT/T26572规定的限量要求。

标记为X的部品以现在的技术尚不能减少有害物质。G电子正在尽最大的努力开发有害物质减少技术。



所有在中国销售的电子电气产品必须标有环保使用期限的标识。

该标识的环保使用期限是指在正常使用条件如温度、湿度下的使用期限。

MEMO

MEMO



MEMO



服务电话

使用不便及故障接受

400-819-9999

打电话前

如果您知道明确的产品型号、故障状态、电话号码、地址，将会使我们更快地为您提供服务

打电话时

按照ARS的指导，选择正确的产品，相关产品的咨询员将为您提供专业的服务。

联网服务网址

www.lge-panda.com

如果你使用互联网服务对你的产品进行自我诊断，申请您希望的服务日期和服务时间，我们将为您提供实时PC远程咨询，便于您能更加方便、快捷地使用产品。

如果申请互联网出场服务，我们将优惠维修费。（根据本社情况而定）