

SEC. WORK	가	나	다	PRINTING DEGREE	MATERIAL AND PRINTING DESCRIPTION	LG MODEL 명	SUFFIX	LANGUAGE	PAGE	REMARK
	BRAND	MODEL	P/NO.							
33	LG	WD11WCS6A WD11VCS6A	MFL69962033	1	모조지 80g OFFSET 인쇄	FH4G1JCHK2N.ABWGBRS FH4G1JCHK2N.ABWGBRS	BRS	ENGLISH	56	G+ Good 11/7kg HYBRID  작업처 : 인쇄물개발파트 양산처 : 국제인쇄

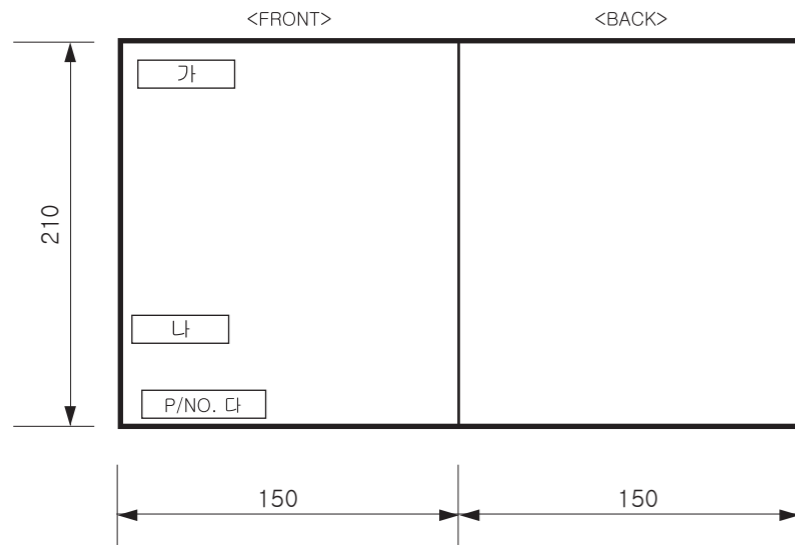

<< 주기 >>

1. 재질, 인쇄방법, 인쇄도수, 외곽치수등은 작업표에 준한다.
2. 인쇄내용, 문자크기 및 형상, 선의 굵기 등은 설계에서 제시된 FILM에 준함.
3. 외곽치수는 절단후 치수임.
4. 양산전에 설계 한도를 득할 것.
5. 본 부품에 금지물질이 포함되지 않도록 하고, 상세내용은 LG(63)-A-5501-34를 만족할 것

<< NOTES >>

1. Material, printing and exterior size are refer to work tables.
2. Printing, text size and line are based on LG design film.
3. Exterior size on the drawing is cutting line.
4. Before product controlled by criteria sample.
5. The part should not contain prohibited substances(Pb,Cd,Hg,Cr+6,PBB,PBDE) and details should comply with LG standard of LG(63)-A-5501-34

PDF ILLUSTRATOR  
DR COMPLETED  
도면 DR 완료  
완료일:

REV. NO. 기호	REVISION DESCRIPTION 변경 사항	REF. NO. 시방 번호	DATE 년/월/일	PREPARED 시방자	APPROVED 승인자

TRIG.	UNIT	mm	SCALE	N	S	TITLE
MODELING	DESIGNED	REVIEWED	CHECKED	APPROVED		
	주연수 17.11.15	전종묵 17.11.15	이갑선 17.11.15	김현석 17.11.15		MANUAL, OWNER'S DRUM-EXPORT   1/1
LG 전자 (주) LG Electronics Inc.				RELATED DWG.	DWG. No.	MFL69962033

MANUAL DO USUÁRIO

# LAVADORA DE ROUPAS



Antes de iniciar a instalação, leia atentamente estas instruções. Isso irá simplificar a instalação e assegurar que o produto seja instalado corretamente e com segurança. Deixe este manual perto do produto após a instalação para consultas futuras.

**PB PORTUGUESE-BRAZILLIAN**

WD11WCS6A  
WD11VCS6A



MFL69962033  
Rev.00\_111517

[www.lg.com](http://www.lg.com)

Copyright © 2017 LG Electronics Inc. Todos los derechos reservados.

# ÍNDICE

Este manual poderá conter imagens ou conteúdo diferentes do modelo adquirido.

Este manual está sujeito a revisão por parte do fabricante.

<b>INSTRUÇÕES DE SEGURANÇA .....</b>	<b>4</b>
Instruções de segurança importantes .....	4
<b>INSTALAÇÃO .....</b>	<b>10</b>
Peças.....	10
Acessórios .....	10
Especificações.....	11
Requisitos do local da instalação .....	12
Desembalar e remover os parafusos de transporte .....	13
Utilizar placas antiderrapantes (Opcional).....	14
Pisos de madeira (Pisos Suspensos).....	14
Nivelar a máquina de lavar roupa.....	15
Conectar a mangueira de abastecimento de água.....	15
Instalar a mangueira de drenagem.....	18
<b>FUNCIONAMENTO .....</b>	<b>19</b>
Utilização da lavadora .....	19
Separar roupa.....	20
Adicionar produtos de limpeza .....	21
Painel de controle.....	23
Tabela de programas.....	24
Ciclo Opcional .....	29
Secagem (  ).....	33

<b>FUNÇÕES SMART</b> .....	<b>35</b>
Usando o aplicativo Smart ThinQ.....	35
Usando Smart Diagnosis™ .....	37
<b>MANUTENÇÃO</b> .....	<b>38</b>
Limpeza da lavadora .....	38
Limpeza do filtro de entrada de água .....	38
Limpeza do filtro da bomba de drenagem .....	39
Limpeza da gaveta dispensadora de sabão.....	40
Limpeza do cesto (Opcional).....	40
Cuidados com congelamento durante o inverno .....	41
<b>RESOLUÇÃO DE PROBLEMAS</b> .....	<b>43</b>
Diagnosticar problemas.....	43
Mensagens de erro.....	46
<b>GARANTIA</b> .....	<b>48</b>

As seguintes diretrizes de segurança se destinam a prevenir danos ou riscos inesperados provenientes da utilização incorreta ou insegura do produto.

As diretrizes estão divididas em "AVISO" e "CUIDADO", conforme descrito abaixo.

 Este símbolo é exibido para indicar problemas e utilizações que podem apresentar riscos. Leia atentamente a parte com este símbolo e siga as instruções para evitar riscos.

 **AVISO**

Indica que o não cumprimento das instruções pode causar lesões graves ou a morte.

 **CUIDADO**

Indica que o não cumprimento das instruções pode causar lesões menores ou danos ao produto.

## Instruções de segurança importantes

 **AVISO**

Para reduzir o risco de explosão, incêndio, morte, choque elétrico, lesões ou escaldaduras nas pessoas ao utilizar o produto, siga as precauções básicas, incluindo o que se segue:

### **Crianças em ambiente doméstico**

Este aparelho não é destinado a pessoas (incluindo crianças) com capacidades mentais, sensoriais ou físicas reduzidas ou com falta de conhecimento e experiência, a menos que sejam supervisionadas ou recebam instruções referentes ao uso do mesmo por meio da pessoa responsável por sua segurança. As crianças devem ser supervisionadas para garantir que não brincom com o aparelho.

### **Para uso na Europa:**

Este aparelho pode ser utilizado por crianças a partir dos 8 anos e por pessoas com capacidades mentais, sensoriais ou físicas reduzidas ou com falta de conhecimento e experiência se forem supervisionadas ou receberem instruções referentes à utilização do mesmo por meio da pessoa responsável por sua segurança. As crianças não devem brincar com o aparelho. A limpeza e a manutenção por parte do usuário não devem ser realizadas por crianças sem a supervisão de um adulto.

Crianças menores de 3 anos devem ser mantidas longe do aparelho, a menos que estejam sob supervisão constante.

### **Instalação**

- Nunca utilize o aparelho se o mesmo estiver danificado, apresentar um mau funcionamento, esteja parcialmente desmontado ou possua partes quebradas ou em falta, incluindo um plugue ou cabo danificado.
- O transporte do aparelho só deve ser realizado por duas ou mais pessoas.
- Não instale o aparelho em um local úmido e poeirento. Não instale nem armazene o aparelho em uma área exterior ou em qualquer área que esteja exposta a condições meteorológicas, como luz solar direta, vento, chuva ou temperaturas abaixo de zero.
- Aperte a mangueira de drenagem para evitar a separação.
- Se o cabo de alimentação estiver danificado ou a tomada estiver solta, não utilize o cabo de alimentação. Contate um centro de manutenção autorizado.
- Não conecte tomadas múltiplas, uma extensão, um cabo de alimentação ou adaptador a este aparelho.

- Este aparelho não deve ser instalado atrás de uma porta com chave, uma porta deslizante ou uma porta com dobradiças do lado oposto ao do aparelho, de forma a obstruir uma abertura total da porta do mesmo.
- Este aparelho deve ser aterrado. No caso de um mau funcionamento ou avaria, o aterramento reduzirá o risco de choque elétrico, proporcionando um caminho de menor resistência para a corrente elétrica.
- Este aparelho está equipado com um cabo de alimentação que possui um condutor de aterramento de aparelho e um plugue de aterramento. O plugue de alimentação deve ser conectado em uma tomada apropriada devidamente instalada e aterrada, em conformidade com todos os regulamentos e normas locais.
- Uma conexão inadequada do condutor de aterramento do aparelho pode criar um risco de choque elétrico. Consulte um electricista ou pessoal de manutenção qualificado caso suspeite que o aparelho não esteja devidamente aterrado.
- Não modifique o plugue de alimentação fornecido com o aparelho. Se não encaixar na tomada, este deve ser substituído por uma tomada adequada por um electricista qualificado.
- Não deite o aparelho completamente ao movê-lo ou ao instalar o aparelho. Pode ocasionar ruídos ou danos ao aparelho.

## **Funcionamento**

- Não tente separar quaisquer painéis ou desmontar o aparelho. Não aplique nenhum objeto afiado no painel de controle para utilizar o aparelho.
- Não repare nem substitua nenhuma parte do aparelho. Todas as reparações e manutenções devem ser realizadas por pessoal qualificado, salvo quando especificamente recomendado neste manual do usuário. Utilize apenas peças de fábrica autorizadas.

- Não coloque animais, tais como animais de estimação, no interior do equipamento.
- Mantenha a área abaixo e em torno do aparelho livre de materiais combustíveis, como fiapos, papel, trapos, químicos, etc.
- Não deixe a porta do aparelho aberta. As crianças poderão se pendurar na porta ou engatinhar para dentro do aparelho, causando danos ou lesões.
- Utilize uma mangueira nova ou o conjunto de mangueiras fornecido com o aparelho. A reutilização de mangueiras antigas pode causar um vazamento de água e consequentes danos materiais.
- Não coloque, lave ou seque artigos que tenham sido limpos, lavados, embebidos ou manchados com substâncias combustíveis ou explosivas (tais como: ceras, removedores de ceras, óleo, tinta, gasolina, desengordurantes, solventes de limpeza a seco, querosene, petróleo, removedores de manchas, aguarrás, óleo vegetal, óleo de cozinha, acetona, álcool, etc.). A utilização inadequada pode causar um incêndio ou explosão.
- Não introduza a mão dentro do aparelho enquanto este estiver em funcionamento. Aguarde até que o tambor esteja completamente parado.
- Em caso de inundação, desconecte o plugue de alimentação e entre em contato com o centro de serviço da LG Electronics.
- Não exerça muita pressão sobre a porta do aparelho quando a mesma estiver aberta.
- Não toque na porta durante um programa de alta temperatura.
- Não utilize gás inflamável e substâncias combustíveis (benzina, gasolina, tinta, petróleo, álcool, etc.) perto do aparelho.
- Se a mangueira de drenagem ou de entrada estiver congelada durante o inverno, utilize-a somente após o descongelamento.
- Mantenha todos os detergentes de lavagem, amaciantes e alvejantes longe do alcance de crianças.

- Não toque no plugue de alimentação ou nos controles do aparelho com as mãos molhadas.
- Não dobre o cabo de alimentação excessivamente, nem coloque objetos pesados sobre o mesmo.
- Não lave carpetes, tapetes, sapatos ou mantas de animais de estimação, ou qualquer outro artigo que não seja roupas ou lençóis, nesta máquina.
- Este eletrodoméstico só deve ser usado para fins domésticos e não deve ser usado em aplicações móveis.
- Se houver um vazamento de gás (isobutano, propano, gás natural etc.), não toque no aparelho nem no plugue de energia e ventile a área imediatamente.

### **Segurança técnica para a utilização da secadora**

- Não seque peças não lavadas no aparelho.
- Peças que tenham sido manchadas com substâncias como óleo de cozinha, óleo vegetal, acetona, álcool, petróleo, querosene, tira-nódoas, terebintina, ceras ou removedores de cera deverão ser lavadas em água quente com uma quantidade adicional de detergente antes de serem secas no eletrodoméstico.
- Nunca desligue o aparelho antes do final do ciclo de secagem, a menos que todas as peças sejam retiradas de imediato e estendidas para dissipar o calor.
- Peças como espuma de borracha (espuma de látex), toucas de banho, tecidos impermeáveis, roupas e artigos revestidos com borracha ou travesseiros com espuma de borracha não devem ser secas no aparelho.
- Amaciantes de roupa ou produtos similares devem ser utilizados de acordo com as instruções do produto.
- Remova todos os objetos dos bolsos, tais como isqueiros e fósforos.
- O aparelho não deve ser utilizado se tiverem sido utilizadas substâncias químicas industriais para limpeza.

## **Manutenção**

- Insira com firmeza o plugue de alimentação na tomada após remover completamente qualquer umidade ou poeira.
- Desconecte o aparelho da fonte de alimentação antes de limpá-lo. Definir os controles para a posição OFF ou standby não desliga o aparelho da fonte de alimentação.
- Não borrife água na parte interna ou externa do aparelho para limpá-lo.
- Nunca desconecte o aparelho puxando o cabo de alimentação. Segure sempre o plugue de alimentação com firmeza e puxe-o de uma só vez para retirá-lo da tomada.

## **Eliminação**

- Antes de eliminar um aparelho antigo, desconecte-o. Corte o cabo diretamente atrás do aparelho para evitar uma utilização indevida.
- Mantenha todo o material de embalagem (tal como o vinil e o isopor) longe das crianças. Os materiais de embalagem podem causar asfixia.
- Remova a porta antes de descartar ou eliminar o aparelho para evitar que crianças ou pequenos animais fiquem presos em seu interior.

## Peças

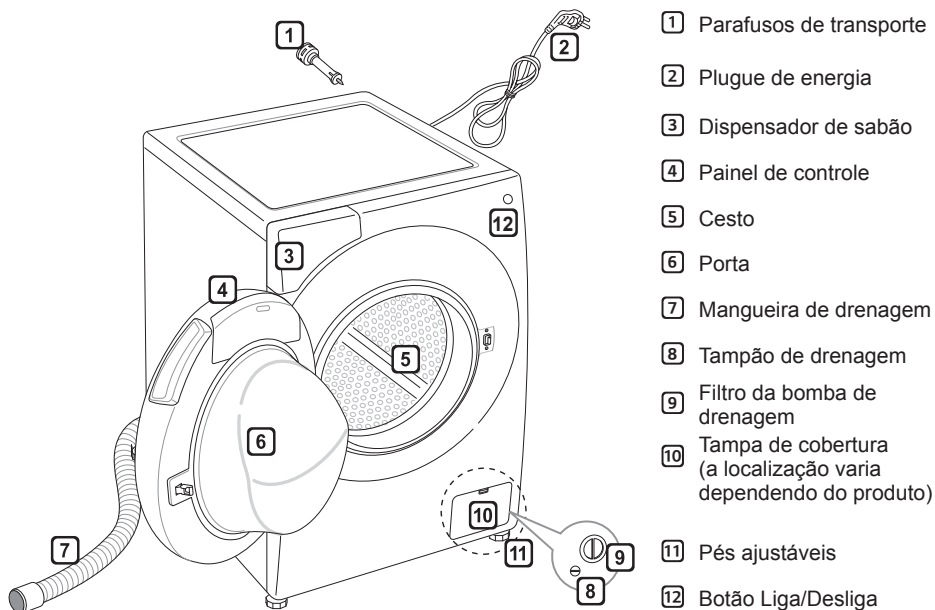

- 1 Parafusos de transporte
- 2 Plugue de energia
- 3 Dispensador de sabão
- 4 Painel de controle
- 5 Cesto
- 6 Porta
- 7 Mangueira de drenagem
- 8 Tampão de drenagem
- 9 Filtro da bomba de drenagem
- 10 Tampa de cobertura (a localização varia dependendo do produto)
- 11 Pés ajustáveis
- 12 Botão Liga/Desliga

## Acessórios

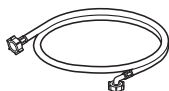

Mangueira de entrada  
(1 EA) (Opção: quente  
(1 EA))



Chave de parafusos



Tampões para os  
orifícios dos parafusos  
de transporte (Opcional)



Placas antiderrapantes  
(2 EA) (Opcional)

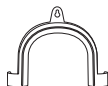

Abraçadeira para  
segurar a mangueira de  
drenagem (Opcional)



Abraçadeira de nylon  
(Opcional)

## Especificações

Modelo	WD11WCS6A WD11VCS6A
Capacidade de lavagem	11 kg (Lavagem)/7 kg (Secagem)
Fonte de alimentação	220 V~, 60 Hz
Tamanho	600 mm (C) x 610 mm (L) x 850 mm (A)
Peso do produto	85 kg
Pressão de água permitida	0,1–1,0 MPa (1,0–10,0 kgf/cm <sup>2</sup> )

- A aparência e as especificações poderão variar sem aviso prévio para melhorar a qualidade do produto.
- Não é necessária nenhuma proteção adicional contra refluxo para a conexão de abastecimento de água.

## Requisitos do local da instalação

### Localização

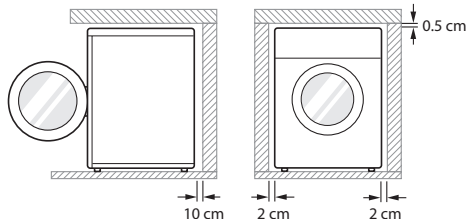

**Nível do piso :** A inclinação admissível debaixo de todo o aparelho é de 1°.

**Tomada elétrica :** Deve estar a 1 metro de qualquer um dos lados do local do eletrodoméstico.

- Não sobrecarregue a tomada com mais de um aparelho.

**Espaço livre adicional :** Da parede, 10 cm: traseira/2 cm: lados direito e esquerdo

- Nunca coloque ou armazene produtos de lavanderia na parte superior da máquina de lavar. Esses produtos podem danificar o acabamento ou os controles.

### ⚠ AVISO

- O plugue deve ser conectado a uma tomada apropriada devidamente instalada e aterrada, em conformidade com todos os regulamentos e códigos locais.

### Posicionamento

- Instale a máquina em uma superfície rígida e plana.
- Certifique-se de que a circulação de ar em torno do aparelho não é impedida por carpetes, tapetes, etc.
- Nunca tente corrigir um desnível no chão colocando peças de madeira, papelão ou materiais semelhantes sob a máquina de lavar roupa.

- Se for impossível evitar colocar a máquina de lavar próximo a um forno ou fogão a gás, entre ambos os aparelhos deve ser inserido um isolamento coberto com uma lâmina de alumínio (85 x 60 cm) na parte lateral voltada para o fogão ou o forno.
- Não instale Máquina de lavar em uma dependência onde a temperatura poderá atingir graus negativos. Mangueiras congeladas podem romper sob pressão. A fiação da unidade de controle eletrônico pode ser prejudicada a temperaturas abaixo de zero.
- Certifique-se de que Máquina de lavar seja instalado em um local de facilmente acessível para um técnico em caso de avaria.
- Com a máquina de lavar instalada, ajuste os quatro pés utilizando a chave fornecida para garantir que o eletrodoméstico esteja estável e que tenha sido deixado um espaço livre de aproximadamente 5 mm entre a parte superior da máquina e a parte inferior de qualquer bancada.
- Se o aparelho for entregue no inverno e a temperatura estiver abaixo de zero, deixe seu aparelho à temperatura ambiente por algumas horas antes de o colocar em funcionamento.

### ⚠ AVISO

- Este equipamento não foi projetado para uso em embarcações ou em instalações móveis, tais como caravanas, aeronaves etc.

### Conexão elétrica

- Não utilize um cabo de extensão ou adaptador duplo.
- Sempre desconecte a máquina de lavar e desligue o abastecimento de água após a utilização.
- Conecte a máquina de lavar roupa em um soquete aterrado, em conformidade com os regulamentos de fiação atuais.
- A máquina de lavar deve ser posicionada de forma que o plugue seja facilmente acessível.
- As reparações na máquina de lavar roupa devem ser realizadas somente por pessoal qualificado. Reparções realizadas por pessoas inexperientes poderão causar lesões ou um mau funcionamento grave. Entre em contato com a assistência técnica local.

## Desembalar e remover os parafusos de transporte

- 1 Retire a máquina de lavar roupa do isopor.
  - Após a remoção da embalagem e do material de transporte, retire a máquina de lavar roupa do isopor. Certifique-se de que o suporte do cesto se solte junto com a base e não fique preso no fundo da máquina de lavar.
  - Se precisar deitar a máquina de lavar roupa para remover a embalagem da base, proteja sempre a lateral da máquina de lavar roupa e deite-a cuidadosamente sobre o lado protegido. **NÃO** deite a máquina de lavar roupa pela parte frontal ou traseira.

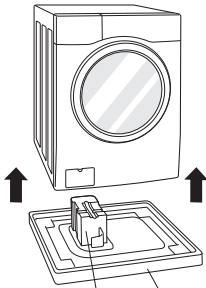

Suporte do Cesto (opcional)      Embalagem da base

- 2 Remova os conjuntos de parafusos.
  - Comece pelos dois parafusos de transporte na parte inferior, utilize a chave (incluída) para soltá-los na totalidade, desparafusando-os no sentido anti-horário. Remova os conjuntos de parafusos agitando-os um pouco enquanto os retira.

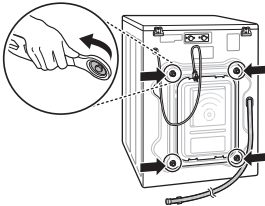

- 3 Instale os tampões dos orifícios.
  - Localize os tampões dos orifícios incluídos no pacote de acessórios ou fixados na parte de trás.

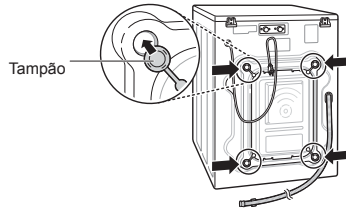

### OBSERVAÇÃO

- Guarde os conjuntos de parafusos para uso futuro. Para evitar danos aos componentes internos, **NÃO** transporte a lavadora sem reinstalar os parafusos de transporte.
- A não remoção dos parafusos de transporte e retentores poderá causar ruído e vibração grave, podendo causar danos permanentes à lavadora. O cabo é fixado na parte de trás da lavadora com um parafuso de transporte para ajudar a impedir o funcionamento com parafusos de transporte no lugar.

## Utilizar placas antiderrapantes (Opcional)

Se você instalar o eletrodoméstico em uma superfície escorregadia, ele poderá se mover devido ao excesso de vibração. O nivelamento incorreto poderá produzir um mau funcionamento por vibração e ruído. Se isso acontecer, instale as placas antiderrapantes sob os pés de nivelamento e ajuste o nível.

- 1 Limpe o piso para fixar as placas antiderrapantes.
  - Utilize um pano seco para remover e limpar objetos estranhos e umidade. Se continuar úmido, as placas antiderrapantes podem deslizar.
- 2 Ajuste o nível antes de colocar a máquina de lavar roupa na área de instalação.
- 3 Coloque o lado adesivo das placas antiderrapantes voltada para o chão.
  - É mais eficaz instalar as placas antiderrapantes sob os pés dianteiros. Se for difícil colocá-los debaixo dos pés dianteiros, coloque-os embaixo dos pés traseiros.

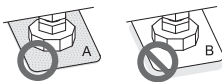
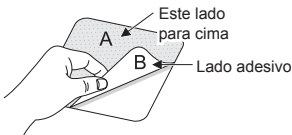

- 4 Certifique-se de que a máquina de lavar roupa esteja nivelada.
  - Empurre ou agite ligeiramente as beiras superiores da máquina de lavar para se certificar de que este não esteja balançando. Se o eletrodoméstico estiver balançando, nivele-o novamente.

### OBSERVAÇÃO

- Você pode adquirir lâminas antiderrapantes com a Assistência Técnica da LG.

## Pisos de madeira (Pisos Suspensos)

- Os pisos de madeira são particularmente suscetíveis a vibração.
- Para evitar vibração, recomendamos que coloque protetores de borracha com, pelo menos, 15 mm de espessura em cada pé do eletrodoméstico fixados, no mínimo, a duas vigas no chão com parafusos.

Protetor de borracha

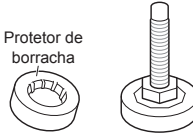

- Se possível, instale a máquina de lavar em um dos cantos da dependência, onde o piso é mais estável.
- Ajuste os protetores de borracha para reduzir a vibração.

### OBSERVAÇÃO

- O posicionamento e nivelamento adequados da lavadora garantirão um funcionamento confiável, regular e duradouro.
- A lavadora deve estar 100% na horizontal e se manter firme nessa posição.
- Ela não deve "Balançar" pelos cantos estando com carga.
- A superfície de instalação deve estar limpa e sem cera e outros revestimentos lubrificantes no piso.
- Não deixe que os pés da lavadora fiquem úmidos. Caso contrário, poderá resultar em vibração e ruído.
- Você pode adquirir protetores de borracha (p/nº.4620ER4002B) com a Assistência Técnica da LG.

## Nivelar a máquina de lavar roupa

Se o piso for irregular, gire os pés ajustáveis conforme necessário (não coloque pedaços de madeira etc. debaixo do pé). Certifique-se de que todos os quatro pés estejam estáveis e apoiados no piso e, então, verifique se a máquina de lavar está perfeitamente nivelado (utilize um nível).

- Quando a máquina de lavar estiver nivelada, aperte a porca de bloqueio em direção à base da máquina de lavar. Todas as porcas de bloqueio devem estar apertadas.

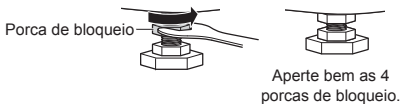
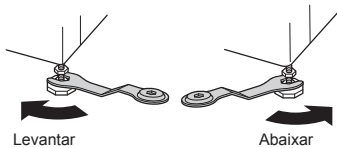

### Verificação em diagonal

- Ao empurrar a placa superior do eletrodoméstico para baixo e na diagonal, este não deve se mexer para cima ou para baixo em absoluto (verifique nas duas direções). Se o eletrodoméstico balançar ao empurrar a placa superior na diagonal, ajuste os pés novamente.

### OBSERVAÇÃO

- Pisos de madeira ou do tipo suspenso podem contribuir para desequilíbrio e vibração excessiva.
- Se a lavadora estiver instalada em uma plataforma elevada, esta deve ser fixada com firmeza para eliminar o risco de queda.

## Conectar a mangueira de abastecimento de água

- A pressão da água deve estar entre 0,1 MPa e 1,0 MPa (1,0–10,0 kgf/cm<sup>2</sup>).
- Não dobre ou cruze a mangueira de entrada ao ligá-la à válvula.
- Se a pressão da água for superior a 1,0 MPa, deve-se instalar um dispositivo redutor de pressão.
- Verifique periodicamente o estado da mangueira, substitua se for necessário.

## Verificar o selo de borracha na mangueira de abastecimento de água

São fornecidos dois selos de borracha junto com as mangueiras de entrada de água. Elas são utilizadas para prevenir vazamentos de água. Certifique-se de que a conexão às torneiras esteja suficientemente apertada.

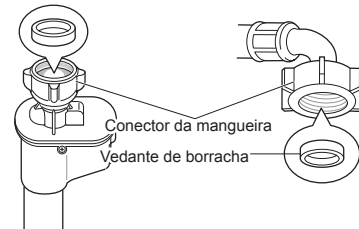
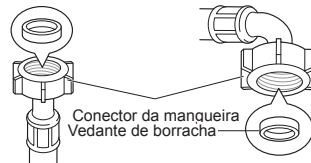

## Conectar a mangueira à torneira de água

### Conectar a mangueira de rosca à torneira com rosca

Aperte o conector da mangueira na torneira de abastecimento de água.

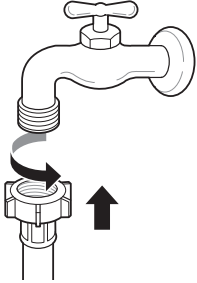

### Conectar a mangueira de rosca à torneira sem rosca

1 Desaperte os quatro parafusos de fixação.

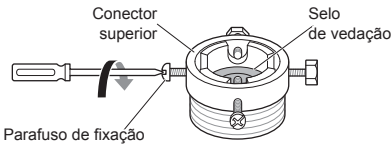

2 Remova a placa-guia se a torneira for muito grande para encaixar o adaptador.

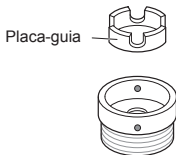

3 Empurre o adaptador até o fim da torneira para que o selo de borracha crie uma conexão impermeável. Aperte os quatro parafusos de fixação.

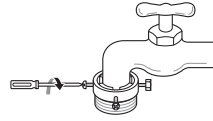

4 Empurre a mangueira de abastecimento verticalmente para cima de forma que o selo de borracha possa aderir completamente à torneira e, então, rosqueie-o para a direita.

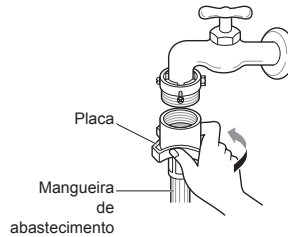

### Conectar a mangueira de contato à torneira sem rosca

1 Desparafuse a placa do anel adaptador e solte os quatro parafusos de fixação.

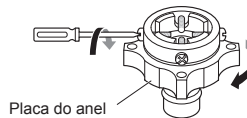

2 Remova a placa-guia se a torneira for muito grande para encaixar o adaptador.

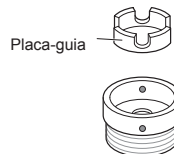

- 3 Empurre o adaptador até o fim da torneira para que o selo de borracha crie uma conexão impermeável. Aperte os quatro parafusos de fixação e a placa do anel adaptador.

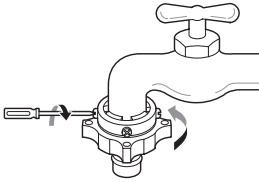

- 4 Puxe a placa de trava do conector para baixo, insira a mangueira de abastecimento no adaptador e solte a placa de trava do conector. Certifique-se de que o adaptador encaixe no devido lugar.

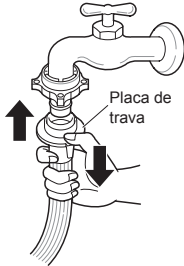

### OBSERVAÇÃO

- Antes de conectar a mangueira de abastecimento à torneira de água, abra a torneira para expelir substâncias estranhas (sujeira, areia, serragem etc.) das tubulações de água. Deixe a água drenar em um balde e verifique a temperatura da água.

## Conectar a mangueira à máquina de lavar

Fixe a mangueira de água quente ao conector de abastecimento de água quente na parte de trás da lavadora. Fixe a mangueira de água fria ao conector de abastecimento de água fria na parte de trás da lavadora.

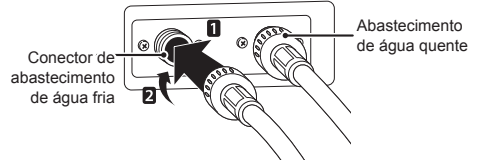

### OBSERVAÇÃO

- Após concluir a conexão, se vazar água da mangueira, repita os mesmos passos. Utilize o tipo mais convencional de torneira para o abastecimento de água. Caso a torneira seja quadrada ou muito grande, remova a placa-guia antes de inserir a torneira no adaptador.

## Utilizar a torneira horizontal

### Torneira horizontal



### Torneira de extensão

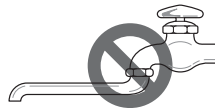

### Torneira quadrada



## Instalar a mangueira de drenagem

- A mangueira de drenagem não deve ser colocada a mais de 100 cm acima do chão. A água na máquina de lavar roupa poderá não ser drenada ou será drenada de forma muito lenta.
- Prender a mangueira de drenagem de forma correta protegerá o piso de danos provocados pelo vazamento de água.
- Se a mangueira de drenagem for comprida demais, não a force de volta para dentro da máquina de lavar. Isso causará um ruído anormal.

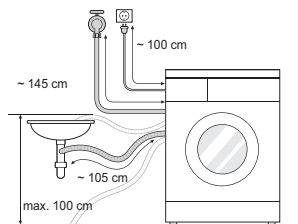

- Ao instalar a mangueira de drenagem em uma pia, fixe-a firmemente com uma corda.
- Prender a mangueira de drenagem de forma correta protegerá o piso de danos provocados pelo vazamento de água.

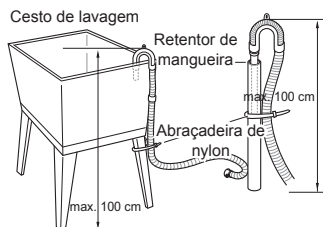
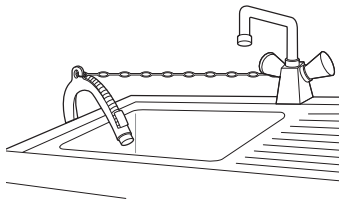

## Utilização da lavadora

Antes da primeira lavagem, selecione o ciclo (Algodão 60 °C, adicione meia carga de sabão), deixe a máquina realizar uma lavagem sem roupa. Isso removerá os resíduos e a água do cesto que poderão ter sido deixados durante a produção.

### 1 Selecionar a roupa e carregar a máquina.

- Selecione a roupa por tipo de tecido, nível de sujeira, cor e volume, conforme necessário. Abra a porta e coloque as peças dentro da lavadora.

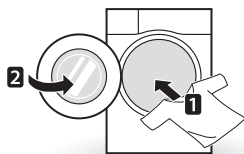

### 2 Adicionar produtos de limpeza e/ou sabão e amaciante.

- Adicione a quantidade adequada de sabão na gaveta dispensadora de sabão. Se desejar, adicione alvejante ou amaciante de roupa nas áreas adequadas da dispensadora.



### 3 Ligar a lavadora.

- Pressione o botão **Liga/Desliga** para ligar a lavadora.

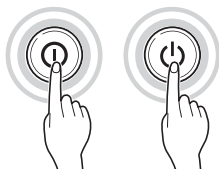

### 4 Escolha o ciclo de lavagem desejado.

- Pressione o botão de ciclos repetidamente ou gire o botão seletor de ciclos até selecionar o ciclo desejado.

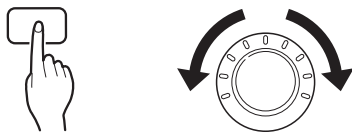

### 5 Início do ciclo.

- Pressione o botão **Início/Pausa** para iniciar o ciclo. A lavadora agitará brevemente sem água para pesar a carga de roupa. Se o botão **Início/Pausa** não for pressionado dentro de 5 minutos, a lavadora se desligará e todos os ajustes serão perdidos.



### 6 Final do ciclo.

- Quando o ciclo terminar, soará uma melodia. Remova imediatamente toda a roupa da lavadora para reduzir o enrugamento da roupa. Ao remover as peças, verifique em torno do selo da porta se alguma peça pequena ficou presa.

## OBSERVAÇÃO

- Não é possível reconhecer o botão quando a porta está aberta. Pressione novamente depois de fechar a porta.

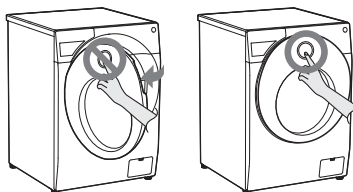

## Separar roupa

- 1 Observe as etiquetas de cuidados nas suas roupas.
  - Elas irão fornecer indicações sobre o conteúdo dos tecidos da sua peça de roupa e como ela deve ser lavada.
  - Símbolos nas etiquetas de cuidados.

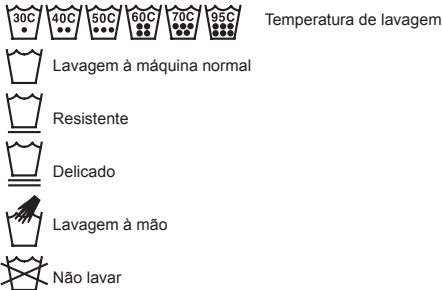

### 2 Selecionar roupa.

- Para obter os melhores resultados, divida as roupas em cargas que possam ser lavadas no mesmo ciclo de lavagem.
- Tecidos diferentes precisam ser lavados em temperaturas e velocidades de centrifugação variadas.
- Sempre separe roupas escuras de peças coloridas ou brancas. Lave-as separadamente, já que as transferências de corantes e fios podem manchar peças brancas e coloridas. Se possível, não lave peças muito sujas com as ligeiramente sujas.
  - Sujidade (Pesada, Normal, Ligeira): Separe as roupas de acordo com a quantidade de sujeira.
  - Cores (Branco, Coloridos, Escuros): Separe os tecidos brancos dos tecidos coloridos.
  - Fios (Produtores e coletores de fios): Lave separadamente os produtores de fios dos coletores de fios.

### 3 Cuidados antes de colocar as roupas na lavadora.

- Junte peças grandes e pequenas em uma carga. Peças grandes primeiro.
- As peças grandes não devem ocupar mais do que a metade da carga total de lavagem. Não lave peças individuais. Isso pode causar uma carga desequilibrada. Adicione uma ou duas peças similares.
- Verifique se todos os bolsos estão vazios. Peças como pregos, prendedores de cabelo, fósforos, canetas, moedas e chaves podem danificar tanto a lavadora quanto as suas roupas.



- Feche os zíperes, botões e amarre os cordões para garantir que estas peças não se prendam em outras roupas.
- Trate previamente a sujeira e as manchas escovando com um pouco de sabão dissolvido em água sobre as manchas para ajudar a soltar a sujeira.
- Verifique as dobras da junta flexível para remover qualquer artigo pequeno.

### ⚠ CUIDADO

- Verifique dentro do Cesto e remova qualquer peça da lavagem anterior.

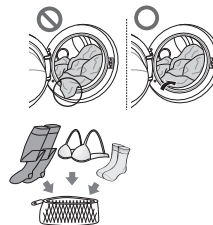

- Retire todas roupas ou peças da borracha flexível para evita danos na roupa e na mesma.

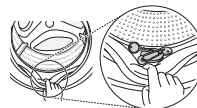

## Adicionar produtos de limpeza

### Dosagem do sabão



- O sabão deve ser utilizado de acordo com as instruções do fabricante e selecionado de acordo com o tipo, a cor e o nível de sujeira do tecido e a temperatura de lavagem.
- se utilizar muito sabão, pode formar espuma em excesso e isso resultará em maus resultados de lavagem ou causar uma sobrecarga no motor.
- Se você quiser usar sabão líquido, siga as diretrizes fornecidas pelo fabricante.
- Você pode verter sabão líquido diretamente no dispensador principal de sabão se estiver iniciando o ciclo imediatamente.
- Não utilize sabão líquido se estiver utilizando Adiar início ou se você tiver selecionado Pré-lavagem, uma vez que o sabão líquido pode endurecer.
- Se formar muita espuma, reduza a quantidade de sabão.
- A quantidade de sabão pode precisar ser ajustada segundo a temperatura da água, a dureza da água, o nível de sujeira e o volume da carga. Para melhores resultados, evite a formação excessiva de espuma.
- Consulte a etiqueta das roupas antes de escolher o sabão e a temperatura da água.
- Ao utilizar a lavadora, use somente o sabão específico para cada tipo de roupa:
  - Sabões em pó gerais para todos os tipos de tecido
  - Sabões em pó para roupa delicada
  - Sabões líquidos para todos os tipos de tecido ou sabões específicos para lã
- Para melhor desempenho de lavagem e branqueamento, use sabão com alvejante em pó para uso geral.
- O sabão é liberado da dispensadora no início do ciclo.

### OBSERVAÇÃO

- Não deixe o sabão endurecer. Caso isso aconteça, podem ocorrer bloqueios, baixo desempenho de enxaguamento ou odores.
- Capacidade total: de acordo com as recomendações do fabricante.
- Capacidade parcial: 3/4 da quantidade normal
- Capacidade mínima: 1/2 da capacidade total

## Adicionar sabão e amaciante de roupa

### Adicionar sabão

- Somente lavagem principal → 
- Pré-lavagem + Lavagem principal →  • 

### OBSERVAÇÃO

- Demasiado sabão, alvejante ou amaciante podem causar transbordamentos.
- Certifique-se de que utiliza a quantidade apropriada de sabão.

### Adicionar amaciante de roupa

- Não ultrapasse a linha de enchimento máximo. O transbordamento pode fazer com que a máquina libere o amaciante muito cedo, o que pode manchar as roupas. Feche a gaveta dispensadora lentamente.

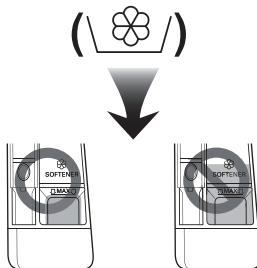

- Não deixe o amaciante de roupa na gaveta de sabão por mais de 2 dias (o amaciante pode endurecer).
- O amaciante será automaticamente adicionado no último ciclo de enxaguamento.
- Não abra a gaveta do dispensador quando a água estiver sendo liberada.
- Não devem ser utilizados solventes (benzina etc.).

## OBSERVAÇÃO

- Não verta amaciante diretamente sobre as roupas.

## Adicionar amaciador de água

- Um amaciador de água, como anticalcário (por ex., Calgon), pode ser utilizado para cortar a utilização do sabão em áreas de água extremamente dura. Distribua de acordo com a quantidade especificada na embalagem. Primeiro adicione o sabão e, em seguida, o amaciador de água.
- Utilize a quantidade de sabão necessária para água mole.

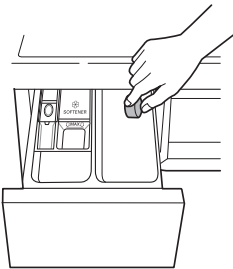

## Utilizar pastilhas

- 1 Abra a porta e coloque as pastilhas dentro do tambor.

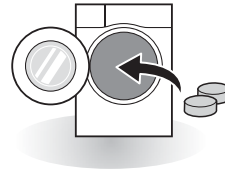

- 2 Coloque a roupa dentro do tambor e feche a porta.

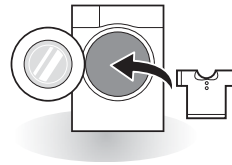

## Painel de controle

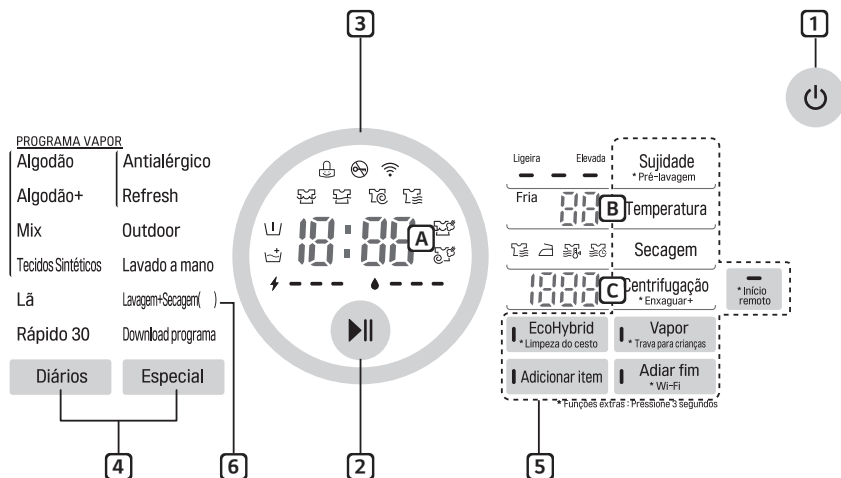

### 1 Botão Liga/Desliga

- Pressione o botão **Liga/Desliga** para ligar a lavadora.

### 2 Botão Início/Pausa

- O botão **Início/Pausa** é usado para iniciar ou pausar o ciclo de lavagem.
- Se for necessário parar o ciclo de lavagem temporariamente, pressione o botão **Início/Pausa**.

### 3 Tela

- O visor mostra as definições, o tempo estimado restante, as opções e as mensagens de status. Quando o produto é ligado, as definições padrão são iluminados no visor.
- Os consumos de energia (⚡) e de água (💧) estimados são exibidos antes da lavagem e os consumos reais são apresentados após a lavagem.

- **A**: O visor mostra o tempo estimado restante. Enquanto o volume da carga está sendo calculado de forma automática, aparecerá piscando ou "Detectando".
- **B**: A temperatura da água é exibida ao pressionar o botão **Temperatura**.
- **C**: O nível de velocidade de centrifugação é exibido ao pressionar o botão **Centrifugação**.

### 4 Botão de programa

- Os programas estão disponíveis de acordo com o tipo de lavagem.
- Uma lâmpada se acenderá para indicar o programa selecionado.

### 5 Opções

- Permitem selecionar um programa adicional, o qual se acenderá quando estiver selecionado.
- Utilize esses botões para selecionar as opções do programa desejadas para o ciclo selecionado.

### 6 Lavagem+Secagem( )

- ( ) indica a capacidade de secagem que varia consoante os modelos.

## Tabela de programas

### Programa de lavagem

Programa	Descrição	Tipo de tecido	Temp. adequada	Capacidade máxima
<b>Algodão</b>	Proporciona um melhor desempenho combinando vários movimentos do tambor.	Roupas de cores firmes (camisas, camisolas, pijamas etc.) e peças de algodão normalmente suja (roupa íntima).	40 °C (Frio até 95 °C)	Classificação
<b>Algodão+</b>	Proporciona um desempenho de lavagem otimizado para grandes quantidades de roupas com menor consumo de energia.		60 °C (Frio até 60 °C)	
<b>Tecidos Sintéticos</b>	Adequado para camisas casuais que não precisam ser passadas a ferro após a lavagem.	Poliamida, acrílico, poliéster.	40 °C (Frio até 60 °C)	4 kg
<b>Mix</b>	Permite que vários tecidos sejam lavados simultaneamente.	Vários tipos de tecido, exceto roupas especiais (seda/delicadas, roupas esportivas, escuras, lã, edredom/cortinas).	40 °C (Frio até 40 °C)	
<b>Antialérgico</b>	Ajuda a remover alergênicos tais como ácaros, pólen e pelo de gato.	Algodão, roupa íntima, fronhas, lençóis de cama, roupa de bebê.	60 °C (60 °C a 95 °C)	
<b>Lã</b>	Permite lavar roupas de lã. (Utilize detergente específico para roupas de lã laváveis à máquina).	Apenas roupas em pura lã virgem laváveis na máquina.	40 °C (Frio até 40 °C)	
<b>Refresh</b>	Ajuda a remover vincos em 20 minutos com vapor (as roupas podem estar molhadas. Você pode colocá-las depois de sair para secar por 10–30 minutos).	Mistura de algodão, camisas com mistura de poliéster, blusas	Sem escolha	3 itens
<b>Outdoor</b>	Adequado para roupa esportiva, como roupa de jogging e de corrida.	Coolmax, gore-tex, velo e sympatex	20 °C (Frio até 40 °C)	3 kg

Programa	Descrição	Tipo de tecido	Temp. adequada	Capacidade máxima
<b>Rápido 30</b>	Proporciona um tempo de lavagem rápido para cargas menores e roupas pouco sujas.	Roupas coloridas pouco sujas.	20 °C (Frio até 40 °C)	3 kg
<b>Lavado a mano</b>	Para lavar peças delicadas à mão ou à máquina, tais como roupa de lã lavável, lingerie, vestidos etc. (Use detergente para roupa de lã lavável na máquina).	Lã, roupas laváveis à mão, delicadas, roupas facilmente danificáveis.	20 °C (Frio até 30 °C)	1,5 kg
<b>Lavagem+Secagem</b>	Este ciclo fornece um processo de lavagem e secagem sem parada, no mesmo ciclo.	Uma pequena quantidade de roupa que pode ser seca.	40 °C (Frio até 95 °C)	7 kg
<b>Download programa</b>	Para programas baixáveis. Se você não baixou nenhum programa, o padrão é Rinse+Spin (Enxaguar+Centrifugação).			

- Temperatura da água: selecione a temperatura da água apropriada para o programa de lavagem escolhido. Siga sempre as etiquetas de cuidados ou instruções do fabricante da roupa ao lavá-la.

## OBSERVAÇÃO

- Recomenda-se a utilização de sabão neutro.

## Programa de secagem

Programa	Descrição	Tipo de tecido	Capacidade máxima
<b>Normal</b> (☰☷)	Para algodão. Selecione este programa para reduzir o tempo do programa e o consumo energético durante o ciclo de secagem.	Tecidos de linho ou algodão, como toalhas de algodão, camisetas e roupas de linho.	Classificação
<b>Passa Fácil</b> (☰☷)	Para passar a ferro com facilidade, termina a secagem em condições de umidade.	Tecidos de algodão ou linho, prontos a engomar no final do programa.	Classificação
<b>Temperatura baixa</b> (☰☷)	Para menos danos às roupas, elas são secas em baixa temperatura.	Produtos têxteis de fibras, tecidos sintéticos adequados para os programas de roupas laváveis Tecidos Sintéticos e Mix	4 kg
<b>30 min</b> (☰☷)	Você pode alterar o tempo de secagem de acordo com a carga máxima.	Algodão, toalhas	0,5 kg
<b>60 min</b> (☰☷)			1,5 kg
<b>120 min</b> (☰☷)			3 kg

### OBSERVAÇÃO

- Selecione a velocidade de centrifugação máxima selecionável do programa de lavagem para garantir resultados de secagem adequados.
- Quando a quantidade de roupa a ser lavada e seca num programa não ultrapassa o peso máximo permitido para o programa de secagem, recomendamos a lavagem e secagem em uma única sequência contínua.

## Opções extras

Programa	Pré-lavagem	Lavagem a vapor	Amaciante de vapor	Adiar fim	Enxaguar+	EcoHybrid	Secagem
Algodão	•	•	•	•	•		•
Algodão+	•	•	•	•	•		•
Tecidos Sintéticos	•	•	•	•	•		•
Mix	•	•	•	•	•		•
Antialérgico		•*		•	•		•
Lã				•	•		
Refresh		•*					
Outdoor				•	•		
Rápido 30	•			•	•		•
Lavado a mano				•	•		
Lavagem+Secagem	•	•		•	•	•	•*

\* : Esta opção está automaticamente incluída no ciclo e não pode ser excluída.

**Dados de funcionamento**

Programa	RPM máx.
	<b>1400</b>
Algodão	1400
Algodão+	1400
Tecidos Sintéticos	1000
Mix	1400
Antialérgico	1400
Lã	800
Refresh	-
Outdoor	800
Rápido 30	1400
Lavado a mano	800
Lavagem+Secagem	1400

## Ciclo Opcional

### Adiar fim

Você pode definir um adiamento de tempo para que a lavadora inicie seu funcionamento e o termine automaticamente depois de um intervalo de tempo especificado.

- 1 Pressione o botão **Liga/Desliga**.
- 2 Selecione um programa de lavagem.
- 3 Pressione o botão **Adiar fim** e defina o tempo final estimado necessário.
- 4 Pressione o botão **Início/Pausa**.

### OBSERVAÇÃO

- Adiar Fim é o tempo para o fim do programa, não para o início. O tempo de funcionamento real pode variar devido à temperatura da água, à carga de lavagem e outros fatores.
- Para cancelar a função de Início diferido, é necessário pressionar o botão Liga/Desliga.
- Evite usar sabão líquido para essa opção.

### EcoHybrid

Usado para secagem por condensação de ar sem consumir água para a condensação.

- 1 Pressione o botão **Liga/Desliga**.
- 2 Selecione um programa de secagem.
- 3 Pressione o botão **EcoHybrid**.
- 4 Pressione o botão **Início/Pausa**.

### OBSERVAÇÃO

- Disponível com o programa **Normal** ou **Passa fácil**.

## Vapor (Opcional)

A lavagem a vapor possui recursos aprimorados de desempenho de lavagem com baixo consumo de energia. O amaciante a vapor pulveriza o vapor, após o programa de centrifugação, para reduzir as rugas e amaciar as roupas

- 1 Pressione o botão **Liga/Desliga**.
- 2 Para a opção Lavagem a vapor, selecione os programas de vapor. Para a opção Amaciante de vapor, selecione Algodão ou Algodão+, Mix, Tecidos Sintéticos.
- 3 O programa a seguir é selecionado dependendo do número de vezes que pressionar o botão **Vapor**.
  - Uma vez: Lavagem a vapor
  - Duas vezes: Amaciante de vapor
  - Três vezes: Lavagem a vapor e Amaciante de vapor
- 4 Pressione o botão **Início/Pausa**.

### Lavagem a vapor

- Para roupas muito manchadas, roupa íntima ou roupas de bebê.
- Disponível com os programas Algodão, Algodão+, Mix, Tecidos Sintéticos, Antialérgico, Refresh e Lavagem+Secagem.
- Não utilize Lavagem a vapor para roupas que possam sofrer descoloração facilmente e roupas delicadas como lã ou seda.

### Amaciante de vapor

- Ideal para tecidos suaves e macios após a secagem ao ar.
- Disponível com os programas Algodão, Algodão+, Mix e Tecidos Sintéticos.
- Não utilize o Amaciante de vapor para roupas que possam sofrer descoloração facilmente e para roupas delicadas como lã ou seda.
- Dependendo do tipo de tecido, o desempenho do amaciamento pode ser diferente.

## Adicionar item

Peças de roupa podem ser adicionadas ou removidas após o início do programa de lavagem.

- 1 Pressione o botão **Adicionar item** quando o LED estiver aceso.
- 2 Abra a porta depois de o Respectivo mecanismo de bloqueio ser destrancado.
- 3 Adicione ou remova as roupas.
- 4 Pressione novamente o botão **Início/Pausa** para continuar o ciclo. O programa continua automaticamente.

### OBSERVAÇÃO

- Por motivos de segurança, a porta permanecerá trancada quando o nível de água ou a temperatura estiverem altos. Não é possível adicionar peças de roupa nesse momento.
- Se a temperatura da água no tambor estiver alta, espere até esfriar.

### CUIDADO

- Ao adicionar peças de roupa, certifique-se de que estejam todas dentro do tambor. Se houver peças de roupa presas no orifício da trava da porta, o enchimento de borracha pode ser danificado, causando vazamento de água e avarias.
- Forçar a abertura da porta pode causar danos ou destruição de peças, ou problemas de segurança.
- Se você abrir a porta enquanto houver muita água e espuma no tambor, a água poderá escorrer causando queimaduras e molhando o chão.

## Início remoto

Use o smartphone para controlar seu aparelho remotamente. Você também pode monitorar a execução do ciclo para saber quanto tempo resta de ciclo.

### OBSERVAÇÃO

- Você deve primeiro se conectar a um gateway e cadastrar seu eletrodoméstico a fim de usar a função Início remoto. (Consulte "FUNÇÕES SMART")

### Para usar o Início Remoto:

- 1 Pressione o botão **Liga/Desliga**.
- 2 Coloque as roupas no cesto.
- 3 Pressione e segure o botão **Início Remoto** por 3 segundos para habilitar a função Início Remoto.
- 4 Inicie um ciclo a partir do aplicativo LG Smart ThinQ no seu smartphone.

### OBSERVAÇÃO

- Se você não iniciar o eletrodoméstico, ele irá esperar para iniciar um ciclo até que você desconecte o eletrodoméstico do aplicativo ou desabilite a função Início remoto.
- Quando o Início Remoto for ligado, a porta será trancada automaticamente.

### Para desativar o Início Remoto.

Quando o Início Remoto estiver ativo, pressione e segure o botão **Início Remoto** por 3 segundos.

### OBSERVAÇÃO

- Caso a porta esteja aberta, a opção Início remoto está desabilitada.

## Pré-lavagem (⏮)

Se as roupas estiverem muito sujas, recomenda-se o ciclo Pré-lavagem.

- 1 Pressione o botão **Liga/Desliga**.
- 2 Selecione um programa de lavagem.
- 3 Mantenha pressionado o botão **Pré-lavagem** por 3 segundos.
- 4 Pressione o botão **Início/Pausa**.

## Sujidade

- 1 Pressione o botão **Liga/Desliga**.
- 2 Selecione um programa de lavagem.
- 3 Pressione o botão **Sujidade**.
- 4 Pressione o botão **Início/Pausa**.

## Temperatura

O botão temperatura seleciona a combinação de temperatura de lavagem e enxágues para o ciclo selecionado. Pressione esse botão até que a configuração desejada acenda. Todos os enxágues utilizam água fria da torneira.

- Selecione a temperatura da água adequada para o tipo de peças que você está lavando. Siga as instruções da etiqueta da roupa para melhores resultados.

## Enxaguar+ (⏮+)

Adicione o enxaguamento uma vez.

- 1 Pressione o botão **Liga/Desliga**.
- 2 Selecione um programa de lavagem.
- 3 Mantenha pressionado o botão **Enxaguar+** por 3 segundos.
- 4 Pressione o botão **Início/Pausa**.

## Centrifugação

- O nível de velocidade da centrifugação pode ser selecionado pressionando o botão **Centrifugação** repetidamente.

- Somente centrifugação

- 1 Pressione o botão **Liga/Desliga**.
- 2 Pressione o botão **Centrifugação** para selecionar as RPM.
- 3 Pressione o botão **Início/Pausa**.

## OBSERVAÇÃO

- Quando você seleciona **No Spin (0)**, a máquina ainda continuará girando por um curto período de tempo para drenar rapidamente.

## Trava para crianças ( )

Use esta opção para desativar os controles. Este recurso pode evitar que crianças mudem os ciclos ou coloquem o aparelho em funcionamento.

### Bloquear o painel de controle

- 1 Mantenha pressionado o botão **Trava para crianças** por três segundos.
- 2 Um sinal sonoro soar e  aparecerá no visor.  
Quando a Trava para crianças estiver ativa, serão bloqueados todos os botões com exceção do botão **Liga/Desliga**.

### OBSERVAÇÃO

- Desligar a máquina não irá anular a função de trava para crianças. Você deve desativar a trava para crianças antes de poder acessar qualquer outra função.

### Desbloquear o painel de controle

Mantenha pressionado o botão **Trava para crianças** por três segundos.

- Um sinal sonoro será emitido e o tempo restante para o programa atual aparecerá na tela novamente.

## Sinal sonoro ligado/desligado

- 1 Pressione o botão **Liga/Desliga**.
- 2 Pressione o botão **Início/Pausa**.
- 3 Mantenha pressionados os botões **Sujidade e Temperatura** simultaneamente por 3 segundos para ligar ou desligar a função de sinal sonoro.

### OBSERVAÇÃO

- Uma vez ligada ou desligada a função de sinal sonoro, o ajuste é memorizado mesmo após a máquina ser desligada.
- Se você quiser desligar o sinal sonoro, simplesmente repita este processo.

## Wi-Fi ( )

Mantenha pressionado o botão Wi-Fi por 3 segundos. Quando a função Wi-Fi for ativada, o ícone de Wi-Fi no painel de controle acenderá.

## Secagem

Utilize os ciclos automáticos para secar a maioria das cargas. Os sensores eletrônicos medem a temperatura do fluxo de exaustão para aumentar ou diminuir as temperaturas de secagem para obter um tempo de reação mais rápido e um controle de temperatura mais rigoroso.

- A torneira de água fria deve ser deixada ligada durante os ciclos de secagem.
- O processo automático desta lavadora, desde a lavagem até a secagem, pode ser selecionado facilmente.
- Para obter uma secagem mais uniforme, certifique-se de que todos os artigos nas cargas de roupa sejam similares em termos de material e espessura.
- Não sobrecarregue a lavadora colocando muitas peças no tambor. As peças devem poder girar livremente.
- Se você abrir a porta e remover a carga antes de a lavadora ter terminado o ciclo, lembre-se de pressionar o botão **Início/Pausa**.
- Ao pressionar o botão **Secagem**, é possível selecionar: Normal-Passa Fácil-Temperatura baixa-(30-60-120) min.
- Após o fim da secagem, "L d" é exibido. "L d" significa que as rugas estão diminuindo. O ciclo de secagem já terminou. Pressione qualquer botão e retire as roupas. Se você não pressionar o botão **Início/Pausa**, o programa termina após aproximadamente 4 horas.

### OBSERVAÇÃO

- Quando você desliga a máquina em um ciclo de secagem, o motor do ventilador de secagem pode ser operado para se proteger durante 30 segundos. Em seguida, a lavadora exibirá "L F" no painel. "L F" significa ventilador de resfriamento.
- Tenha cuidado ao remover a sua roupa da lavadora, pois as roupas ou a máquina podem estar quentes.

### Artigos de lã

- Não seque artigos de lã na secadora. Estique-os em seu formato original e deixe secar.

### Malhas e peças em tricô

- Alguns materiais de tecelagem e tricô podem encolher, em proporções variadas, dependendo da qualidade dos mesmos.
- Sempre estique estes materiais imediatamente após a secagem.

### Resistentes e tecidos sintéticos

- Não sobrecarregue sua lavadora.
- Retire artigos de tecidos com propriedades antiengugamento assim que a lavadora parar para reduzir as rugas.

### Roupas de bebê e vestidos de festa

- Sempre verifique as instruções do fabricante.

### Borracha e plástico

- Não seque nenhuma peça que contenha ou seja feita de borracha ou plástico, como:
  - aventais, babadores, capas de cadeiras
  - cortinas e toalhas de mesa
  - tapetes de banho

### Fibra de vidro

- Não seque artigos de fibra de vidro na sua lavadora. As partículas de vidro deixadas na lavadora podem entrar nas roupas durante a próxima utilização da lavadora e causar irritação na pele.

## Guia de tempo de secagem

- O programa de secagem pode durar, no máximo, aproximadamente 7 horas.
- Estes tempos de secagem são fornecidos como guia para ajudá-lo a configurar a sua lavadora para secagem manual.
- Caso a temperatura do sistema de secagem não seja suficiente para concluir a secagem, o tempo de secagem é alterado automaticamente, aparecendo uma janela pop-up com essa informação.

### OBSERVAÇÃO



- O tempo de secagem estimado varia em relação ao tempo de secagem real durante o programa Automático. O tipo de tecido, o tamanho da carga e a secura selecionados afetam o tempo de secagem.
- Quando você seleciona apenas secagem, a centrifugação ocorre automaticamente a fim de promover a eficiência energética.

## Usando o aplicativo Smart ThinQ

### Instalando o Smart ThinQ

Procure pelo aplicativo LG Smart ThinQ no Google Play Store & Apple App Store em um smartphone. Siga as instruções para download e instalar o aplicativo.

### Função Wi-Fi

• Para aparelhos com o logo  ou  conecte com o aparelho a partir de um smartphone utilizando as funcionalidades inteligentes adequadas.

### Ciclo da lavadora (Início remoto, Download programa)

Definir ou fazer o download de qualquer ciclo preferido e opere por controle remoto.

### Guia de Limpeza do Cesto

Verifique o período apropriado de limpeza do cesto de acordo com a frequência de lavagem.

### Monitoramento de energia

Verifique o consumo de energia do ciclos atuais e a média mensal.

### Smart Diagnosis

Esta função fornece informações úteis para o diagnóstico e solução de problemas com o aparelho, baseado no padrão de uso.

### Configurações

Várias funções estão disponíveis.

### Alertas Push

Ative a função Alertas Push para receber as notificações de status do seu aparelho. As notificações são enviadas mesmo se o aplicativo LG Smart ThinQ estiver desativado.

### OBSERVAÇÃO

- Para verificar a conexão Wi-Fi, certifique-se que o ícone **Wi-Fi**  no painel de controle está aceso.
- LG SmartThinQ não é responsável por quaisquer problemas ou falhas de ligação à rede, avarias ou erros causados pela ligação à rede.
- A máquina suporta apenas redes de Wi-Fi de 2,4 GHz.
- Se o protocolo de segurança do roteador estiver configurado para **WEP**, a configuração de rede pode falhar. Por favor, modifique o protocolo de segurança, (**WPA2** é recomendável) e registre o produto novamente.
- Por favor, use somente o alfabeto e números latinos no SSID do roteador (o nome do roteador wireless que aparece ao procurar por Wi-Fi). Outros caracteres não são suportados.
- Se o aplicativo apresentar problemas para conectar à rede Wi-Fi, pode ser que esteja muito longe do roteador. Adquirir um repetidor Wi-Fi (extensor de faixa) para melhorar a força do sinal do Wi-Fi.
- A conexão do Wi-Fi pode não conectar ou pode ser interrompida devido ao ambiente da rede doméstica.
- A conexão de rede pode não funcionar apropriadamente dependendo do provedor de serviço de internet.
- Um ambiente cheio de sinais wireless pode resultar em uma rede wireless lenta.
- A aplicação está sujeita a mudanças a fim de melhorar o aparelho, sem aviso prévio aos usuários.
- Características podem variar com o modelo.

**Este produto contém a placa LCW-003, código de Homologação ANATEL 02749-16-09946**

## Software com código fonte aberto

Para obter o código correspondente ao software sob as licenças GPL, LGPL, MPL e outras fontes abertas contidas neste produto, por favor visite: <http://opensource.lge.com>.

Todos os termos da licença, bem como notas e observações, estão disponíveis para download com o código fonte.

A LG Electronics fornecerá o código-fonte em CD-ROM a uma taxa que cobre o custo da distribuição (como o custo da mídia, entrega e manuseio), mediante solicitação por e-mail a [opensource@lge.com](mailto:opensource@lge.com). Esta oferta é válida por três (3) anos a partir da data na qual o produto foi adquirido.

## Smart Diagnosis™ Usando um Smartphone

- Para aparelhos com o logo  ou 

Utilize esta função caso precise de um diagnóstico preciso de um centro de serviço de informação da LG Electronics quando o produto apresentar um mau funcionamento ou falhar.

Não é possível ativar o Smart Diagnosis™ se o aparelho não estiver ligado à energia. Se o aparelho não ligar, será preciso solucionar o problema sem o Smart Diagnosis™.

## Usando Smart Diagnosis™

### Smart Diagnosis™ Através do Centro de Informação ao Consumidor

Use essa função se você necessita de um diagnóstico preciso, através do centro de informação ao consumidor LG Electronics, quando o aparelho apresentar mau funcionamento ou falhas. Use esta função somente para entrar em contato com o representante do serviço, não durante a operação normal.

- 1 Pressione o botão **Liga/Desliga** para ligar a lavadora. Não pressione nenhum outro botão nem gire o botão de programas.
- 2 Quando instruído pelo call center para proceder dessa forma, coloque o microfone do seu telefone próximo ao botão Liga/Desliga.

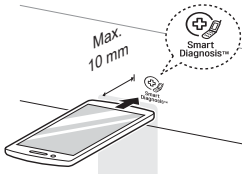

- 3 Pressione o botão **Temperatura** e mantenha-o pressionado por 3 segundos, enquanto segura o microfone do telefone no ícone ou botão Liga/Desliga.
- 4 Mantenha o telefone no local até que a transmissão de tons tenha sido finalizada. O tempo restante para a transferência de dados é exibida.
  - Para melhores resultados, não mova o telefone enquanto os tons estiverem sendo transmitidos.
  - Se o agente do call center não conseguir obter uma gravação precisa dos dados, pode ser solicitado que tente novamente.
- 5 Uma vez concluída a contagem regressiva e cessados os toques, retorne à ligação com o agente do call center, que poderá então lhe ajudar utilizando as informações transmitidas para análise.

### OBSERVAÇÃO

- A função Smart Diagnosis™ depende da qualidade da chamada local.
- O desempenho da comunicação irá melhorar e será possível receber um melhor atendimento se utilizar um telefone fixo.
- Se a transferência de dados do Smart Diagnosis™ for deficiente devido à fraca qualidade da chamada, poderá não obter o melhor serviço de Smart Diagnosis™.

## **⚠ AVISO**

- Desconecte a lavadora antes de limpar para evitar o risco de choque elétrico. A não observância deste aviso poderá resultar em lesões graves, incêndio, choque elétrico ou morte.
- Nunca utilize produtos químicos agressivos, produtos de limpeza abrasivos ou solventes para limpar a lavadora. Eles podem danificar o acabamento.

## Limpeza da lavadora

### Cuidados após a lavagem

- Após o término do ciclo, limpe a porta e parte interna do vedante da porta para remover qualquer umidade.
- Deixe a porta aberta para secar o interior do tambor.
- Limpe o corpo da lavadora com um pano seco para remover qualquer umidade.

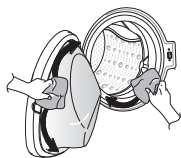

### Limpeza do exterior

Um cuidado adequado da sua lavadora pode aumentar seu tempo de vida útil.

#### Porta:

- Lave com um pano úmido a parte exterior e interior e, em seguida, seque com um pano macio.

#### Exterior:

- Limpe imediatamente qualquer vazamento.
- Limpe com um pano úmido.
- Não pressione a superfície ou o visor com objetos pontiagudos.

## Limpeza do interior

- Utilize uma toalha ou um pano macio para limpar ao redor da abertura da porta da lavadora e do vidro da porta.
- Sempre remova as peças da lavadora assim que o ciclo estiver concluído. Deixar peças úmidas dentro da lavadora pode causar enrugamento, transferência de cor e odor.
- Execute o programa de Limpeza do cesto uma vez por mês (ou com mais frequência, se necessário) para remover o acúmulo de sabão e outros resíduos.

## Limpeza do filtro de entrada de água

- Feche as torneiras de abastecimento da máquina se não for utilizar a lavadora durante um período de tempo específico (por ex., férias), especialmente se não houver ralos próximos à máquina.
- O ícone  será exibido no painel de controle quando a água não estiver entrando na gaveta de sabão.
- Se a água estiver muito dura ou contiver vestígios de depósito de cal, o filtro de entrada de água pode entupir. Por isso, é uma boa ideia limpá-lo ocasionalmente.

- 1 Feche a torneira da água e desenrosque a mangueira de entrada de água.

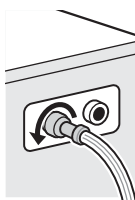

- 2 Limpe o filtro utilizando uma escova de cerdas duras.

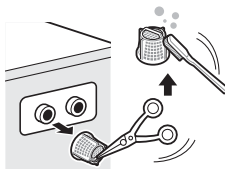

## Limpeza do filtro da bomba de drenagem

- O filtro de drenagem coleta fios e pequenos objetos soltos na lavagem. Verifique regularmente se o filtro está limpo para garantir um funcionamento suave da sua lavadora.
- Deixe a água esfriar antes de limpar a bomba de drenagem, de executar um esvaziamento de emergência ou de abrir a porta em uma emergência.

1 Abra a tampa e retire a mangueira.

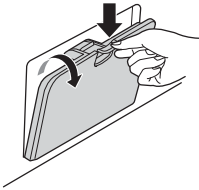

2 Desconecte o plugue de drenagem e abra o filtro girando-o para a esquerda.



3 Remova qualquer corpo estranho do filtro da bomba.

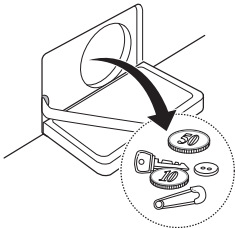

4 Após a limpeza, gire o filtro da bomba e insira o plugue de drenagem.

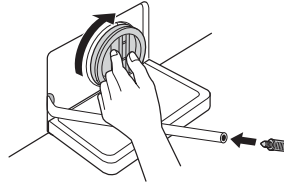

5 Feche a tampa de cobertura.

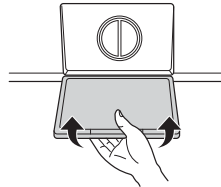

### ⚠ CUIDADO

- Primeiro, drene utilizando a mangueira de drenagem e, em seguida, abra o filtro da bomba para remover quaisquer fios ou objetos.
- Tenha cuidado durante a drenagem pois a água pode estar quente.

\* **Água dura ou dureza da água é a propriedade relacionada com a presença de sais minerais (cálcio e magnésio). Normalmente provém de poços artesianos fontes subterrâneas e ou fontes sem tratamento. O cálcio e o magnésio impedem a ação do sabão e também podem obstruir a entrada de água no filtro.**

## Limpeza da gaveta dispensadora de sabão

O sabão e o amaciante de roupa podem se acumular na gaveta dispensadora. Remova a gaveta e os encaixes e verifique uma ou duas vezes por mês se há acúmulos.

- 1 Remova a gaveta dispensadora de sabão puxando-a para fora até onde der.
  - Pressione o botão de desengate e remova a gaveta.

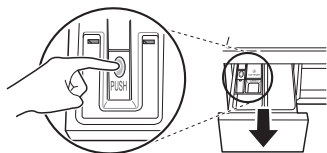

- 2 Remova os encaixes da gaveta.
  - Enxágue os encaixes e a gaveta com água morna para remover os acúmulos dos produtos de lavagem. Utilize apenas água para lavar a gaveta dispensadora. Seque os encaixes e a gaveta com um pano macio ou uma toalha.
- 3 Para limpar a abertura da gaveta, utilize um pano ou uma escova pequena não metálica para limpar o encaixe da gaveta.
  - Remova todos os resíduos das partes superiores e inferiores do encaixe da gaveta.
- 4 Limpe qualquer umidade do encaixe da gaveta, com um pano macio ou uma toalha.
- 5 Retorne os encaixes aos compartimentos adequados e recoloque a gaveta.

## Limpeza do cesto (Opcional)

A Limpeza do cesto é um programa especial para limpar a parte interna da lavadora.

Um nível de água mais alto é utilizado neste programa em uma velocidade de centrifugação mais rápida. Realize este programa regularmente.

- 1 Remova as roupas ou peças da lavadora e feche a porta.
- 2 Abra a gaveta dispensadora e adicione anticálcio (por ex., Calgon) no compartimento de lavagem principal.
  - Para pastilhas, coloque no tambor.
- 3 Feche a gaveta dispensadora lentamente.
- 4 Ligue a máquina e, em seguida, mantenha pressionado o botão **Limpeza do cesto** por 3 segundos. Em seguida, *ccL* será exibido no visor.
- 5 Pressione o botão **Início/Pausa** para iniciar.
- 6 Após a conclusão do programa, deixe a porta aberta para permitir que a porta da lavadora, a junta flexível e o vidro da porta sequem.

### CUIDADO

- Se houver crianças, tenha cuidado para não deixar a porta aberta por muito tempo.

### OBSERVAÇÃO

- Não adicione sabão aos compartimentos de sabão. Pode ser produzida espuma em excesso e ocorrer vazamento na lavadora.

## Cuidados com congelamento durante o inverno

- Quando congelado, o produto não funciona normalmente. Certifique-se de instalar o produto num local onde não congele durante o inverno.
- Caso o produto precise ser instalado em uma varanda ou em outra condição exterior, certifique-se de verificar os itens a seguir.

## Como evitar que o produto congele

- Após a lavagem, remova por completo a água restante dentro da bomba através da abertura do plugue da mangueira utilizada para a remoção de águas residuais. Quando a água tiver sido completamente removida, feche o plugue da mangueira utilizada para remoção de águas residuais e feche a tampa de cobertura.

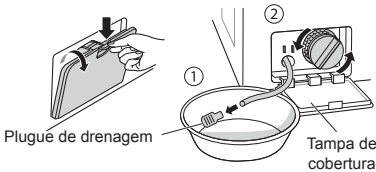

- Posicione a mangueira de drenagem na vertical para drenar toda a água do interior.

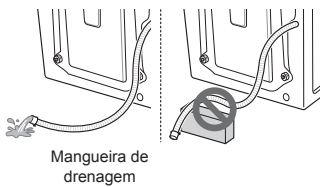

### ⚠ CUIDADO

- Se a mangueira de drenagem for instalada em um formato curvado, a mangueira interna poderá congelar.

- Após fechar a torneira, desconecte a mangueira de abastecimento de água fria e remova a água segurando a mangueira virada para baixo.

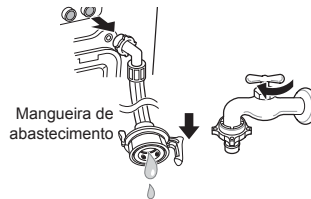

## Verificar a existência de congelamento

- Se a água não for drenada ao abrir o plugue da mangueira utilizada para remover águas residuais, verifique a unidade de drenagem.

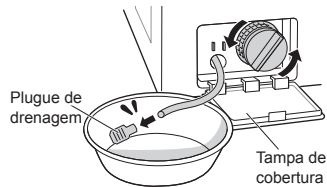

- Ligue a máquina, selecione um programa de lavagem e pressione o botão **Início/Pausa**.

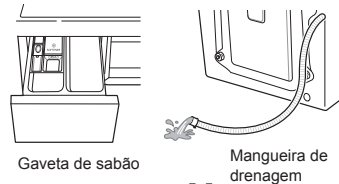

- Quando as letras **FF** forem mostradas na janela do visor enquanto o produto estiver em funcionamento, verifique a unidade de abastecimento de água e a unidade de drenagem (alguns modelos não possuem uma função de alarme que indique congelamento).

## OBSERVAÇÃO

- Verifique se a água está entrando na gaveta dispensadora de sabão durante o enxágue e se a água está sendo drenada pela mangueira de drenagem durante a centrifugação.

## Como lidar com congelamento

- Certifique-se de esvaziar o tambor, verter água morna entre 50–60 °C até a parte de borracha dentro do tambor, fechar a porta e aguardar 1–2 horas.

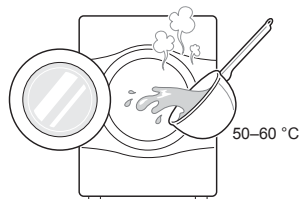

### ⚠ CUIDADO

- Se a mangueira de drenagem for instalada em um formato curvado, a mangueira interna poderá congelar.
- Abra a tampa de cobertura e o plugue da mangueira utilizada para a remoção de águas residuais para extrair totalmente a água.

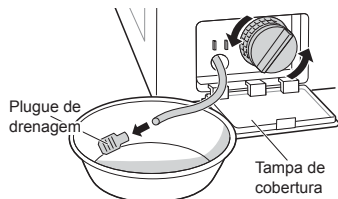

### OBSERVAÇÃO

- Se a água não for drenada, isso significa que o gelo não derreteu completamente. Aguarde um pouco mais.

- Quando a água tiver sido removida totalmente do cesto, feche o plugue da mangueira utilizada para a remoção de águas residuais, selecione um programa de lavagem e pressione o botão **Início/Pausa**.

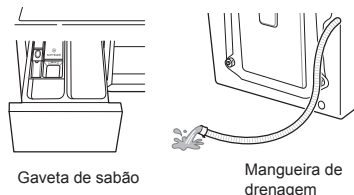

### OBSERVAÇÃO

- Verifique se a água está entrando na gaveta de sabão durante o enxágue e se a água está sendo drenada pela mangueira de drenagem durante a centrifugação.
- Quando ocorrerem problemas de abastecimento de água, adote as medidas a seguir.
  - Desligue a torneira e descongele a torneira e as áreas de conexão da mangueira de entrada do produto utilizando um pano com água quente.
  - Retire a mangueira de entrada e mergulhe-a em água morna abaixo de 50–60 °C.

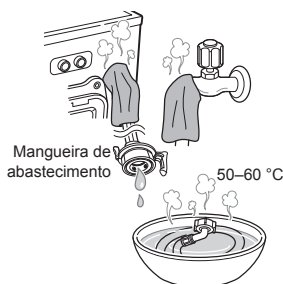

- A sua lavadora está equipada com um sistema automático de monitoramento de erros para detectar e diagnosticar problemas em uma fase inicial. Se a sua lavadora não funcionar adequadamente ou não funcionar de maneira alguma, verifique os itens a seguir antes de ligar para a assistência técnica:







## Diagnosticar problemas

Sintomas	Motivo	Solução
Barulhos e ruídos	<b>Objetos estranhos, tais como moedas ou alfinetes de segurança, podem estar no cesto ou na bomba.</b>	<ul style="list-style-type: none"> <li>• Verifique se todos os bolsos estão vazios. Artigos como prendedores de cabelo, fósforos, canetas, moedas e chaves podem danificar tanto a lavadora, quanto as suas roupas.</li> <li>• Feche zíperes, ganchos e fios para evitar que esses artigos fiquem presos ou se enrolem em outras roupas.</li> </ul>
Som de batidas	<b>Cargas de lavagem pesadas podem produzir um som de batida. Isto geralmente é normal.</b>	<ul style="list-style-type: none"> <li>• Se o som continuar, a lavadora provavelmente está desequilibrada. Pare e redistribua a carga de lavagem.</li> </ul>
Ruído de vibração	<b>Foram removidos todos os parafusos de transporte e o suporte do cesto?</b>	<ul style="list-style-type: none"> <li>• Se não tiverem sido removidos durante a instalação, consulte o guia de instalação para remover os parafusos de transporte.</li> </ul>
	<b>Todos os pés estão apoiados firmemente no chão?</b>	<ul style="list-style-type: none"> <li>• Certifique-se de que a máquina de lavar esteja nivelada e aperte as porcas da trava na base do aparelho.</li> </ul>
	<b>Você deitou o aparelho ao movê-lo ou ao instalá-lo?</b>	<ul style="list-style-type: none"> <li>• <b>**non tradotto**</b></li> </ul>
Vazamentos de água	<b>As mangueiras de abastecimento ou a mangueira de drenagem estão soltas na torneira ou na lavadora.</b>	<ul style="list-style-type: none"> <li>• Verifique e aperte as conexões da mangueira.</li> </ul>
	<b>Os tubos de drenagem da casa estão obstruídos.</b>	<ul style="list-style-type: none"> <li>• Desentupa o tubo de drenagem. Contate um encanador, se necessário.</li> </ul>

Sintomas	Motivo	Solução
A água não entra na lavadora ou entra muito devagar	O abastecimento de água não é adequado neste local.	<ul style="list-style-type: none"> <li>• Verifique outra torneira na casa.</li> </ul>
	A torneira de abastecimento de água não está completamente aberta.	<ul style="list-style-type: none"> <li>• Abra a torneira totalmente.</li> </ul>
	A(s) mangueira(s) de abastecimento de água está(ão) dobrada(s).	<ul style="list-style-type: none"> <li>• Estique a mangueira.</li> </ul>
	O filtro da(s) mangueira(s) de abastecimento está obstruído.	<ul style="list-style-type: none"> <li>• Verifique o filtro da mangueira de abastecimento.</li> </ul>
A água na lavadora não está sendo drenada ou está sendo drenada muito lentamente	A mangueira de drenagem está dobrada ou obstruída.	<ul style="list-style-type: none"> <li>• Limpe e endireite a mangueira de drenagem.</li> </ul>
	O filtro de drenagem está obstruído.	<ul style="list-style-type: none"> <li>• Limpe o filtro de drenagem.</li> </ul>
A lavadora não liga	O cabo de energia elétrica pode não estar conectado ou a conexão pode estar solta.	<ul style="list-style-type: none"> <li>• Certifique-se de que o plugue encaixa com firmeza na tomada da parede.</li> </ul>
	O fusível da casa queimou, o interruptor disparou ou ocorreu um corte de energia.	<ul style="list-style-type: none"> <li>• Reinicie o interruptor ou substitua o fusível. Não aumente a capacidade do fusível. Se o problema for uma sobrecarga do circuito, contate um electricista qualificado para realizar a reparação.</li> </ul>
	A torneira de abastecimento de água não está aberta.	<ul style="list-style-type: none"> <li>• Abra a torneira de abastecimento de água.</li> </ul>
A lavadora não centrifuga	Verifique se a porta está bem fechada.	<ul style="list-style-type: none"> <li>• Feche a porta e pressione o botão <b>Início/Pausa</b>. Depois de pressionar o botão <b>Início/Pausa</b>, pode demorar um pouco para a lavadora começar a centrifugar. A porta deve estar travada antes de a centrifugação poder ser realizada. Adicione 1 ou 2 peças semelhantes para ajudar a equilibrar a carga. Reorganize a carga para permitir uma centrifugação adequada.</li> </ul>
Problema de secagem	Verifique a torneira de abastecimento de água.	<ul style="list-style-type: none"> <li>• Não sobrecarregue. Verifique se a lavadora está drenando adequadamente para extrair água suficiente para a carga. A carga de roupas é muito pequena para girar adequadamente. Adicione algumas toalhas.</li> <li>• Feche a torneira de abastecimento de água.</li> </ul>

Sintomas	Motivo	Solução
A porta não abre	Por questões de segurança, depois de ligar a lavadora, a porta não pode ser aberta.	<ul style="list-style-type: none"> <li>• Verifique se o ícone de "Porta travada" está aceso. Você pode abrir a porta com segurança depois de o ícone "Porta travada" se apagar.</li> </ul>
Atraso no tempo do ciclo de lavagem	Se for detectado um desequilíbrio ou se o programa de remoção de espuma estiver ligado, o tempo de lavagem aumentará.	<ul style="list-style-type: none"> <li>• Isso é normal. O tempo restante mostrado no visor é apenas uma estimativa. O tempo real pode variar.</li> </ul>
Transbordamento do amaciante de roupa	O uso exagerado de amaciante pode causar transbordamento.	<ul style="list-style-type: none"> <li>• Siga as diretrizes do amaciante para assegurar a utilização da quantidade adequada. Não ultrapasse a linha de enchimento máximo.</li> </ul>
Amaciantes liberados muito cedo	O uso em excesso de amaciante pode causar uma liberação antecipada.	<ul style="list-style-type: none"> <li>• Siga as diretrizes fornecidas pelo fabricante do sabão.</li> <li>• Feche a gaveta dispensadora lentamente. Não abra a gaveta durante o ciclo de lavagem.</li> </ul>
Os botões poderão não funcionar corretamente.	Não é possível reconhecer o botão quando a porta está aberta.	<ul style="list-style-type: none"> <li>• Pressione novamente depois de fechar a porta.</li> </ul>
Odor	Este cheiro é causado pela borracha instalada na máquina de lavar.	<ul style="list-style-type: none"> <li>• Este cheiro é normal devido a borracha ser nova, e o cheiro irá desaparecer após a máquina ser utilizada algumas vezes.</li> </ul>
	Se o vedante de borracha da porta e a área do vedante da porta não forem limpas regularmente, podem surgir cheiros de bolor ou substâncias estranhas.	<ul style="list-style-type: none"> <li>• Certifique-se de limpar a borracha o vedante da porta regularmente e verifique, sob a vedante da porta, por pequenos itens quando for descarregar a lavadora.</li> </ul>
	Odores podem ocorrer se substâncias estranhas forem deixadas no filtro da bomba de drenagem.	<ul style="list-style-type: none"> <li>• Certifique-se de limpar o filtro da bomba de drenagem regularmente.</li> </ul>
	Pode ocorrer odores se a mangueira de drenagem não foi apropriadamente instalada, causando sinfonagem (água fluindo para dentro da máquina de lavar).	<ul style="list-style-type: none"> <li>• Ao instalar a mangueira de drenagem, certifique-se que esta não fique bloqueada ou dobrada.</li> </ul>
	Ao utilizar a função secagem, podem surgir cheiros de fios e outro material da roupa que adere à resistência.	<ul style="list-style-type: none"> <li>• Isto não é um mau funcionamento.</li> </ul>
	Pode surgir um cheiro particular da secagem de roupas molhadas com o ar quente.	<ul style="list-style-type: none"> <li>• O odor desaparecerá após um curto período de tempo.</li> </ul>

## Mensagens de erro























Sintomas	Motivo	Solução
 	O abastecimento de água não é adequado no local.	• Verifique outra torneira na casa.
	As torneiras de abastecimento de água não estão completamente abertas.	• Abra a torneira totalmente.
	A(s) mangueira(s) de abastecimento de água está(ão) dobrada(s).	• Estique a(s) mangueira(s).
	O filtro da(s) mangueira(s) de abastecimento está obstruído.	• Verifique o filtro da mangueira de abastecimento.
	Se vazar água da mangueira de abastecimento de interrupção de água, o indicador <b>A</b> ficará vermelho.  Pode variar dependendo do modelo.	• Use a mangueira de abastecimento de interrupção de água.
 	A carga é muito pequena.	• Adicione 1 ou 2 peças semelhantes para ajudar a equilibrar a carga.
	A carga está desequilibrada.	• Adicione 1 ou 2 peças semelhantes para ajudar a equilibrar a carga.
	A máquina de lavar tem um sistema de detecção e correção de equilíbrio. Se forem carregados artigos pesados individuais (por ex., tapete de banho, roupão de banho etc.), este sistema pode parar de centrifugar ou mesmo interromper o ciclo de centrifugação totalmente.	• Reorganize a carga para permitir uma centrifugação adequada.
	Se a roupa ainda estiver muito molhada no final do ciclo, adicione pequenos artigos para lavar, a fim de equilibrar a carga, e repita o ciclo de centrifugação.	• Reorganize a carga para permitir uma centrifugação adequada.
	Tensão de alimentação não está correta.	• Tensão de alimentação e tensão nominal não são compatíveis.

SAC - Serviço de Atendimento ao Consumidor

4004 5400 Capitais e Regiões Metropolitanas

\*0800 707 5454 Demais Localidades

\*Somente chamadas originadas de telefone fixo

Sintomas	Motivo	Solução
 	A mangueira de drenagem está dobrada ou obstruída.	<ul style="list-style-type: none"> <li>• Limpe e endireite a mangueira de drenagem.</li> </ul>
	O filtro de drenagem está obstruído.	<ul style="list-style-type: none"> <li>• Limpe o filtro de drenagem.</li> </ul>
   	Certifique-se de que a porta não esteja aberta.	<ul style="list-style-type: none"> <li>• Feche a porta completamente. Se <i>dE</i>, <i>dE1</i>, <i>dE2</i>, <i>dE4</i> não for liberado, chame a assistência técnica.</li> </ul>
 	O sensor da porta está com mau funcionamento.	
 	Erro de controle.	<ul style="list-style-type: none"> <li>• Desconecte o plugue de energia e entre em contato com a assistência técnica.</li> </ul>
 	Transbordamento de água devido a uma válvula de água defeituosa.	<ul style="list-style-type: none"> <li>• Feche a torneira.</li> <li>• Desconecte o plugue de energia.</li> <li>• Entre em contato com a assistência técnica.</li> </ul>
 	Sensor de nível de água com defeito.	<ul style="list-style-type: none"> <li>• Feche a torneira.</li> <li>• Desconecte o plugue de energia.</li> <li>• Entre em contato com a assistência técnica.</li> </ul>
 	Sobrecarga no motor.	<ul style="list-style-type: none"> <li>• Interrompa o funcionamento da lavadora durante 30 minutos para deixar o motor esfriar e, em seguida, reinicie o ciclo.</li> </ul>
 	Vazamentos de água.	<ul style="list-style-type: none"> <li>• Entre em contato com a assistência técnica.</li> </ul>
 	As mangueiras de alimentação/ drenagem ou a bomba de drenagem estão congelados?	<ul style="list-style-type: none"> <li>• Abasteça com água morna o tambor e descongele a mangueira de drenagem e a bomba de drenagem. Molhe uma toalha em água morna e aplique sobre a mangueira de alimentação.</li> </ul>
 	Não seca.	<ul style="list-style-type: none"> <li>• Entre em contato com a assistência técnica.</li> </ul>

## **ESTA GARANTIA LIMITADA NÃO COBRE:**

- Viagens de assistência para entregar, coletar, instalar ou reparar o produto; instrução para o cliente sobre o funcionamento do produto; reparação ou substituição de fusíveis ou correção de fiação ou encanamento ou correção de reparações/instalações não autorizadas.
- Falha do produto durante falhas e interrupções de energia ou alimentação elétrica inadequada.
- Danos causados por canos de água quebrados ou com vazamentos, canos de água congelados, linhas de drenagem obstruídas, suprimento de água inadequado ou interrompido ou suprimento de ar inadequado.
- Danos resultantes do funcionamento do produto em uma atmosfera corrosiva ou contrária às instruções descritas no Manual do usuário do produto.
- Danos no produto causados por acidentes, animais nocivos, relâmpagos, vento, fogo, inundações ou ações de força maior.
- Danos ou falhas causados por modificações ou alterações não autorizadas, utilização para algo que seja sua finalidade ou devido a um vazamento de água onde o produto não foi instalado corretamente.
- Danos ou falhas causados por corrente elétrica, tensão ou códigos de canalização incorretos, utilização industrial ou comercial ou utilização de acessórios, componentes ou produtos de limpeza consumíveis não aprovados pela LG.
- Danos causados pelo transporte e manuseio, incluindo arranhões, amassados, ranhuras e/ou outro dano ao acabamento do seu produto, a menos que tal dano seja resultado de defeito nos materiais ou mão de obra.
- Dano ou peças em falta em qualquer produto de demonstração, caixa aberta, com desconto ou remodelado.
- Produtos com números de série originais que tenham sido removidos, alterados ou que não possam ser facilmente determinados. O modelo e o número de série do modelo, conjuntamente com o recibo de compra original, são necessários para a validação da garantia.
- Aumento dos custos e despesas adicionais dos serviços públicos.
- Reparações quando o produto é utilizado de outra forma que não o uso doméstico normal e comum ou contrário às instruções descritas no manual do proprietário do produto.
- Custos associados à remoção do produto de sua casa para reparação.
- A remoção e reinstalação do produto caso este esteja em um local inacessível ou não estiver instalado de acordo com as instruções de instalação publicadas, incluindo manuais de instalação e do proprietário da LG.
- Danos resultantes de utilização indevida, abuso, instalação, reparação ou manutenção inadequadas. Reparação inadequada inclui a utilização de peças não aprovadas ou especificadas pela LG.

Vibração ou ruído estranhos causados pela não remoção dos parafusos de transporte e do suporte do cesto.

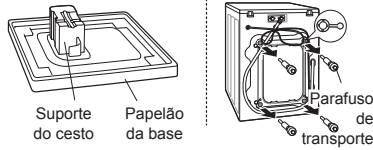

Remova os parafusos de transporte e o suporte do cesto.

Vazamento causado por sujeira (cabelo, fios) no vedante e na porta de vidro.

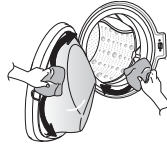

Limpe o vedante e o vidro da porta.

Impossibilidade de drenagem causada por entupimento do filtro da bomba.

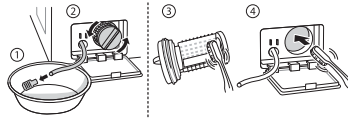

Limpe o filtro da bomba.

A água não está fluindo porque os filtros da válvula de entrada de água estão entupidos ou as mangueiras de abastecimento de água estão dobradas.



Limpe o filtro da válvula de entrada ou reinstale as mangueiras de abastecimento de água.

A água não está fluindo devido à utilização excessiva de sabão.

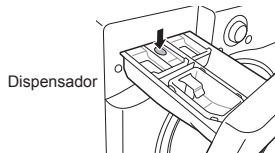

Limpe a gaveta dispensadora de sabão.

As roupas estão quentes ou mornas depois da lavagem porque as mangueiras de abastecimento foram instaladas ao contrário.

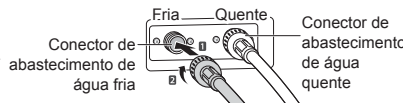

Reinstale as mangueiras de abastecimento.

A água não é fornecida porque a torneira não está aberta.

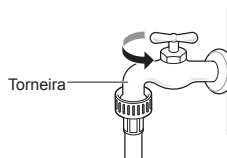

Abra a torneira.

Vazamento causado por instalação inadequada da mangueira de drenagem ou mangueira de drenagem obstruída.

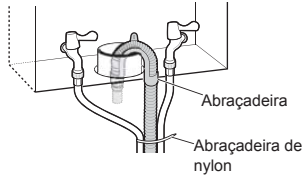

Reinstale a mangueira de drenagem.

Vazamento causado por instalação inadequada da mangueira de abastecimento de água ou utilização de mangueiras de abastecimento de outra marca.

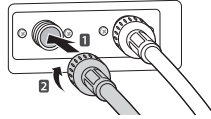

Reinstale a mangueira de abastecimento.

Problema de falta de energia causado por conexão solta do cabo de energia elétrica ou problema na tomada.

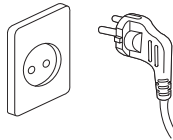

Reconecte o cabo de energia elétrica ou troque a tomada.

Viagens de serviço para entregar, coletar, instalar o produto ou para instruções sobre a utilização do produto. Remoção e reinstalação do produto.

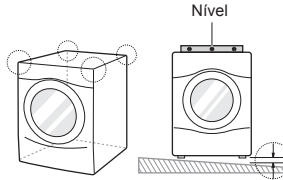

A garantia cobre somente defeitos de fabricação. A assistência técnica resultante da instalação inadequada não é coberta.

Se todos os parafusos não estiverem instalados adequadamente, pode haver vibração excessiva (somente modelo Pedestal).

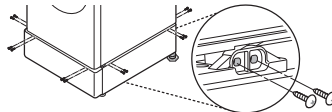

Instale 4 parafusos em cada canto (total 16EA).

Barulho de martelamento (batidas) enquanto a lavadora está sendo enchida com água.

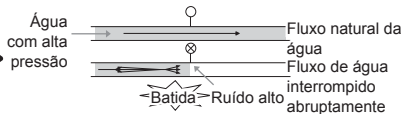

Ajuste a pressão da água girando a válvula de água ou a torneira de água da casa.

## Certificado de Garantia

A LG Electronics do Brasil Ltda através da sua rede de Serviços Autorizados, garante ao usuário deste produto os serviços de Assistência Técnica para substituição de partes e componentes, bem como a mão de obra necessária para reparos de eventuais defeitos, devidamente comprovados como sendo de fabricação, pelo período total de **01 (um) ano** incluindo o período de garantia legal de 90 (noventa) dias, contados a partir da emissão da nota fiscal de compra ou outro documento que comprove a data da entrega efetiva do produto ao consumidor, desde que o mesmo tenha sido instalado conforme orientações descritas neste manual. A garantia do produto é válida em todo território nacional.

### Condições

Para validar a garantia é necessário apresentar a um de nossos serviços autorizados somente a nota fiscal de compra do produto ou outro documento que comprove a entrega efetiva do produto ao consumidor.

A Empresa se compromete a reparar ou substituir partes e peças com defeito devidamente comprovado como de fabricação, sem custos para o consumidor durante o período de validade da Garantia do presente certificado.

As peças de reposição e acessórios do produto podem ser adquiridas na Assistência Técnica Autorizada LG.

O prazo de conserto do produto em nenhum caso será superior a 30 (trinta) dias, contados a partir da data de recepção do produto no Serviço Autorizado da LG.

### Condições não cobertas pela garantia:

- Se o produto não for utilizado em conformidade com as instruções do manual do usuário.
- Se não for observada as advertências contidas no manual do usuário.
- Visita do serviço autorizado à residência para fornecer instruções de como utilizar o produto.
- Se o produto está conectado em qualquer outra voltagem diferente da mostrada na placa de classificação.
- Se a falha é causada por acidente, negligência, uso incorreto ou motivo de força maior.
- Se o produto apresentar falha decorrente de culpa exclusiva do consumidor, seja pelo mau uso ou em desacordo com o manual usuário.
- Se a falha é causada por animais nocivos, por exemplo, ratos ou baratas, etc.
- Ruídos ou vibrações que são consideradas normais, por exemplo, o som do escoamento de água, som do escoamento e vazamento de água pela mangueira de entrada de água.
- Reparo da instalação realizada por terceiro não autorizado, ou danos causados por instalação incorreta do produto, tais como, nivelamento do produto, ajuste do escoamento e vazamento de água pela mangueira de entrada, sempre que a referida instalação for realizada por terceiros não autorizados.
- Manutenção normal: Limpeza de dispenser, filtro da válvula de entrada, filtro de dreno, borracha da porta e cesto, pela função: limpeza do cesto.
- Remoção de objetos e ou substâncias estranhas dentro da máquina, incluindo a bomba e filtro da mangueira de entrada, por exemplo: detritos, pregos, fios trançados, botões aro de sutia, cliques, pen drives, etc.
- Ajustar disjuntor, substituir fusíveis, corrigir fiação (tomada) e tubulação hidráulica.

S/Nº Produto: \_\_\_\_\_ Modelo: \_\_\_\_\_

Cidade: \_\_\_\_\_ Estado: \_\_\_\_\_ Data de entrega: \_\_\_\_\_



**LG Electronics do Brasil Ltda**  
**AV. Dom Pedro I, W7777- Área**  
**Industrial do Piracangáua II**  
**Taubaté - SP - CEP 12091-000**  
**CNPJ 01.166.372/0001-55**  
**Indústria Brasileira**

Para sua conveniência utilize o telefone de atendimento ao consumidor:  
Central de Atendimento ao Consumidor  
4004 5400 (Capitais e Regiões Metropolitanas)  
0800-707-5454 (Demais Localidades)  
Somente chamadas originadas de telefone fixo.  
[www.lg.com/br/suporte](http://www.lg.com/br/suporte)





# Certificado de Garantia

Graças à confiança depositada em nossos produtos, a LG, líder em tecnologia e design, assegura a seus consumidores 10 anos de garantia no motor da lavadora.

Com o presente certificado, a garantia pode ser utilizada em qualquer serviço técnico autorizado LG, em caso de problemas com o motor Direct Drive, durante um período de 10 anos, a contar da data da Nota Fiscal.

## Dados do Produto

Modelo	Número de Série (*)	Data da Nota Fiscal
Cidade	Loja onde foi adquirido	Número da Nota Fiscal

## Dados do Consumidor

Nome	Endereço	Telefone
------	----------	----------

- Essa garantia é válida a partir da data de emissão da Nota Fiscal. Guardar em local seguro junto à Nota Fiscal do produto (data da Nota Fiscal deve ser posterior a 23/08/2006)
- A garantia total LG é de um ano e encontra-se no Certificado de Garantia do Produto
- O número de série do produto encontra-se em etiqueta com código de barras localizada na lateral esquerda do produto, conforme exemplo a seguir : S/No 503SPCF00001

SAC  
serviço de atendimento  
ao consumidor  
**4004 5400**  
Capitais e Regiões  
Metropolitanas  
\* **0800 707 5454** Demais  
Regiões  
\* Somente chamadas operadas por laboratório  
[WWW.LG.COM/BRE/SUPORTE](http://WWW.LG.COM/BRE/SUPORTE)





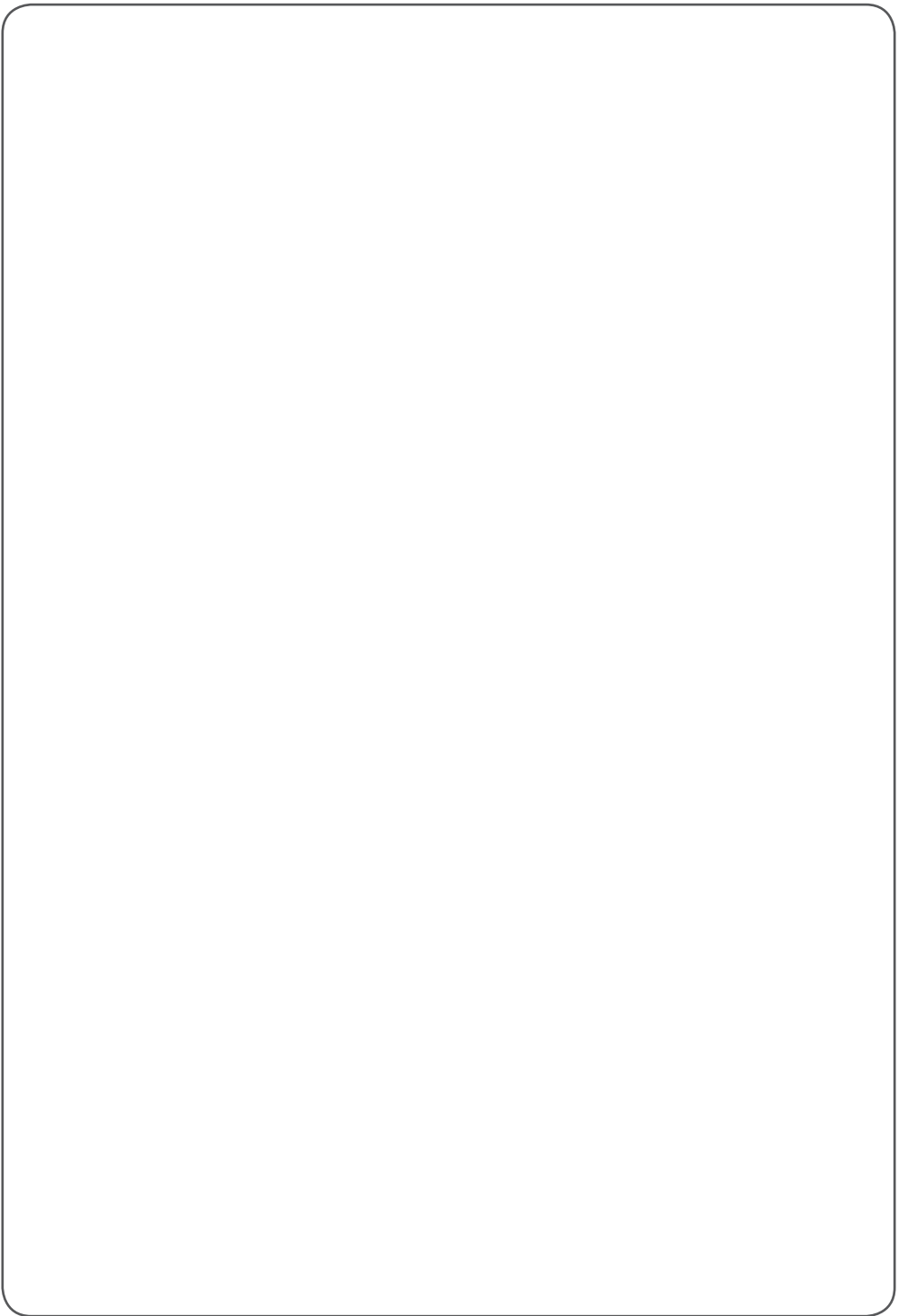



**SAC** serviço de atendimento  
ao consumidor

**4004 5400** Capitais e Regiões  
Metropolitanas

\* **0800 707 5454** Demais  
Localidades

\* Somente chamadas originadas de telefone fixo

**WWW . LG . COM / BR / SUPORTE**

**EM CASO DE DÚVIDA, CONSULTE NOSSO SAC**