

SEC. WORK	가	나	다	PRINTING DEGREE	MATERIAL AND PRINTING DESCRIPTION	LG MODEL 명	SUFFIX	LANGUAGE	PAGE	REMARK
	BRAND	MODEL	P/NO.							
95	LG	WD-S18VCD WD-S16VBD	MFL69283995	1	SNOW WHITE 80g OFFSET 인쇄	F0K2CHK2T	ASSBTST	Taiwanese	52	VICTOR WD 양산 업체 : 국제인쇄 수정 업체 : 인쇄물 개발파트

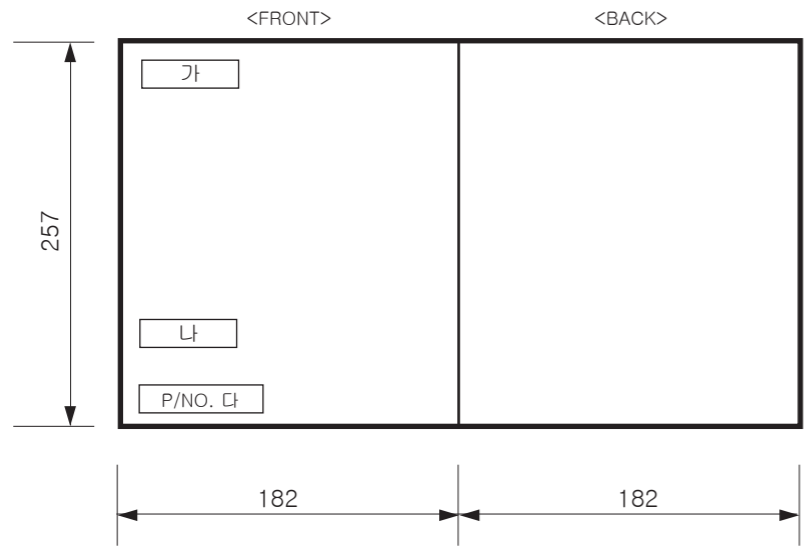

<< 주기 >>

1. 재질, 인쇄방법, 인쇄도수, 외곽치수등은 작업표에 준한다.
2. 인쇄내용, 문자크기 및 형상, 선의 굵기 등은 설계에서 제시된 FILM에 준함.
3. 외곽치수는 절단후 치수임.
4. 양산전에 설계 한도를 득할 것.
5. 본 부품에 금지물질이 포함되지 않도록 하고, 상세내용은 LG(63)-A-5501-34를 만족할 것

<< NOTES >>

1. Material, printing and exterior size are refer to work tables.
2. Printing, text size and line are based on LG design film.
3. Exterior size on the drawing is cutting line.
4. Before product controlled by criteria sample.
5. The part should not contain prohibited substances(Pb,Cd,Hg,Cr+6,PBB,PBDE) and details should comply with LG standard of LG(63)-A-5501-34

PDF ILLUSTRATOR
DR COMPLETED
도면 DR 완료
완료일 : 14.11.03

REV. NO. 기호	REVISION DESCRIPTION 변경 사항	REF. NO. 시방 번호	DATE 년/월/일	PREPARED 시방자	APPROVED 승인자
△	별인기판 요청에 따른 수정	EAGH100919	2017.01.26	이다정	김현석
△	음선 Table 수정, 이미지 수정	EAGH200506	2017.02.16	이다정	김현석
△					
△					
△					

TRIG.	UNIT	mm	SCALE	N	S
MODELING	DESIGNED	REVIEWED	CHECKED	APPROVED	
	이다정 17.01.16	강석경 17.01.16	이갑선 17.01.16	김현석 17.01.17	
LG 전자 (주) LG Electronics Inc.			RELATED DWG.		DWG. No.

MANUAL, OWNER'S
VICTOR_HYBRID 1/1
MFL69283995



用戶手冊

洗衣機



開始安裝之前，仔細閱讀這些說明。

這可使安裝簡便，並確保正確安全地安裝產品。安裝之後，將這些說明放置在產品附近以供將來參考。

WD-S18VCD
WD-S16VBD



MFL69283995

www.lg.com/tw

目錄

本手冊涉及很多產品，包含的圖片或內容可能與您購買的型號不同。

本手冊接受製造商修訂。

安全說明	03
重要安全說明	05
安裝	08
零件	08
附件	08
技術規格	09
安裝位置要求	10
打開包裝並拆除裝運螺栓	11
使用防滑墊 (可選)	12
木地板 (懸式地板)	12
平衡洗衣機	13
連接進水管	13
安裝排水管	16
操作	17
使用洗衣機	17
分類洗滌	18
添加清潔用品	19
控制面板	21
行程表	22
可選程序	28
烘乾	32
智慧功能	33
應用程式安裝	33
使用 Wi-Fi 功能	33
開放源軟體通知資訊	34
使用 Smart Diagnosis™ 功能	34
保養	36
清潔洗衣機	36
清潔進水管過濾器	36
清潔排水泵過濾器	37
清潔洗滌劑抽屜盒	38
筒槽殺菌	38
冬天凍結注意事項	39
故障排除	41
診斷問題	41
故障資訊	43
品質保證	45

安全說明

下述安全指導旨在預防因產品的不安全或錯誤安裝造成的不可預見的風險或損傷。本指導可分為「警告」和「注意」，如下所述。

 該顯示標誌表示這些情況和操作可能造成風險。仔細閱讀含有本標誌的部分，並遵循說明以避免風險。

 **警告** - 表示若不遵循說明，可能導致重大傷害或死亡。

 **注意** - 表示若不遵循說明，可能導致輕微傷害或損壞產品。

 **警告**

為減小使用產品人員的火災、電擊或人身傷害風險，應遵循基本安全預防措施，包含以下內容。

家有兒童

本機器不可由肢體傷殘、感覺障礙或心理功能受限或缺乏相關經驗和知識的人員（包括兒童）使用，除非在其安全負責人的監督或指導下才可使用。應監督兒童，確保他們不在機器中玩耍。

接地要求



爲了您的安全，請務必遵循本手冊中的資訊，以減小火災、爆炸或電擊風險，或防止財產損失、人身傷害或死亡。

- 本機器必須接地。如果發生故障或停止運行，接地將透過提供最小電阻路徑減小電擊風險。
- 本機器配備有設備接地導線和接地式插頭的電線。插頭必須插入按照當地所有法規和條例正確安裝和接地的適當插座中。
- 設備接地導線連接不當會導致電擊風險。若您懷疑機器是否正確接地，可請有合格證書的電工或維修人員進行檢查。
- 請勿改裝機器原裝插頭。如果插頭與插座不配，請有合格證書的電工安裝適當的插座。

重要安全說明



警告

為減小使用產品人員的火災、電擊或人身傷害風險，應遵循基本安全預防措施，包含以下內容。

安裝

- 如果機器已損壞、出現故障、有部分拆解或有零件缺失或損壞（包括電線或插頭損壞），切勿操作。會導致電擊或受傷。
- 本機器非常重。可能需要兩個或以上的人共同安裝和移動。未按此操作可能導致受傷。
- 儲存和安裝機器的地方氣溫不得低於零度，也不能將其暴露在戶外天氣條件中。未按此操作可能導致漏電。
- 緊固排水管，以避免有間隙。飛濺的水可能導致電擊。
- 如果電源電纜損壞，必須由製造商或其維修代理或類似有資質的人員進行更換，以避免危險。
- 不得將機器安裝在帶鎖的門、滑動門或對面有鉸鏈的門的後側，因為這樣的話，滾筒式烘乾機的機門將無法完全打開。
- 底部通風口不能被地毯阻塞。電器不可安裝在可鎖的門、滑門後面或在滾筒乾衣機二側有鉸鏈的門。
- 若洗衣機底部設有通風口時、地毯不得阻塞其開口。

操作

- 請勿使用鉗子或針等鋒利物體按壓或分離操作部件。這會導致電擊或受傷。
- 應僅由 LG 電子服務中心授權維修人員拆解、維修和改裝產品。不當維修可能導致受傷、電擊或火災。
- 請勿在產品內側或外側噴水清潔。水會損壞絕緣，導致電擊或火災。
- 確保機器下方和周圍無易燃物品，例如：棉絨、紙張、破布、化學品等。不當使用會導致火災或爆炸。
- 請勿將寵物等活體動物放入產品中。會導致動物受傷。
- 請勿將機門一直打開。兒童可能會掛到門上或爬進機器中，導致損壞或受傷。

- 切勿在機器運行時將手伸進機器中。等到滾筒完全停止。未按此操作可能導致受傷。
- 請勿放入、清洗或乾燥被易燃或易爆物（例如：蠟、油、油漆、汽油、脫脂劑、乾洗溶劑、煤油、植物油、食用油等）清潔、清洗、浸泡或弄髒的物品。不當使用會引起火災或爆炸。
- 如果產品被水淹沒，應停止使用並聯絡 LG 電子服務中心。與水接觸可能導致電擊。
- 機門打開時，請勿過度按壓機門。這樣可能會推翻機器，導致受傷。
- 使用機器原裝的新軟管套件。不應循環使用舊軟管套件。水洩漏會導致財產損失。
- 在蒸氣行程、烘乾或高溫洗衣過程中請勿觸碰機門。機門表面可能非常熱。打開機門之前可將機門上鎖打開。未按此操作可能導致受傷。
- 請勿在產品周圍使用易燃氣體和可燃物（苯、汽油、稀釋劑、石油、酒精等）。可能引起爆炸或火災。
- 請將所有洗滌劑、柔軟劑和漂白劑放在兒童無法觸及的地方。這些產品包含有毒物質。
- 如果排水管或進水管在冬天凍結，僅可在解凍後使用。凍結可能引起火災或電擊，且凍結部位可能造成產品故障或減少產品使用壽命。
- 將所有洗滌劑、柔軟劑和漂白劑放在兒童無法觸及的地方。這些產品包含有毒物質。
- 請勿將多個產品插入多個固定插座或延長線中。這會引起火災。
- 清潔產品時拔下電源插頭。不拔插頭可能導致電擊或受傷。
- 請勿用潮濕的手觸碰電源插頭。這會導致電擊或受傷。
- 從插座上拔出電源插頭時，握住電源插頭而不是電線。電線損壞會導致電擊或受傷。
- 請勿過度彎曲電源電纜或在電源電纜上放置重物。電源電纜損壞會導致電擊或受傷。

使用滾筒式烘乾機注意事項

- 請勿在機器中烘乾未清洗的物品。
- 對於被食用油、植物油、丙酮、酒精、汽油、煤油、除斑劑、松節油、蠟和清蠟劑弄髒的物品，在機器中烘乾之前應將其放進有大量洗滌劑的熱水中清洗。
- 應按照衣物柔軟精說明使用衣物柔軟精或其他類似產品。
- 取出口袋中的所有物品，如打火機和火柴等。
- 切勿在蒸氣行程結束之前停止機器，除非所有物品都已快速取出並分散開以消散熱量。
- 請勿使用工業化學品清潔本機器。
- 不應在本機器中烘乾泡沫橡膠（乳膠發泡體）、浴帽、防水織物、二重橡膠物品和帶泡沫橡膠墊的衣物或枕頭等物品。
- 烘乾功能不適合使用於已經使用過工業用化學藥劑洗濯過之衣物。
- 不可讓棉絮堆積在滾筒式乾衣機附近。
- 若洗衣機底部設有通風口時，地毯不得阻塞其開口。

處理

- 丟棄舊機器之前，拔掉插頭。丟棄無用的插頭。直接切斷機器後側的電源以防止誤用。
- 將包裝材料（例如乙烯基和泡沫聚苯乙烯）放置在兒童無法觸及的地方。包裝材料可致使兒童窒息。
- 停用機器或將其丟棄之前，拆除洗衣艙的門，以避免兒童或小動物被困在裏面。未按此操作可能導致嚴重人身傷害或死亡。



注意，熱表面

安裝

零件

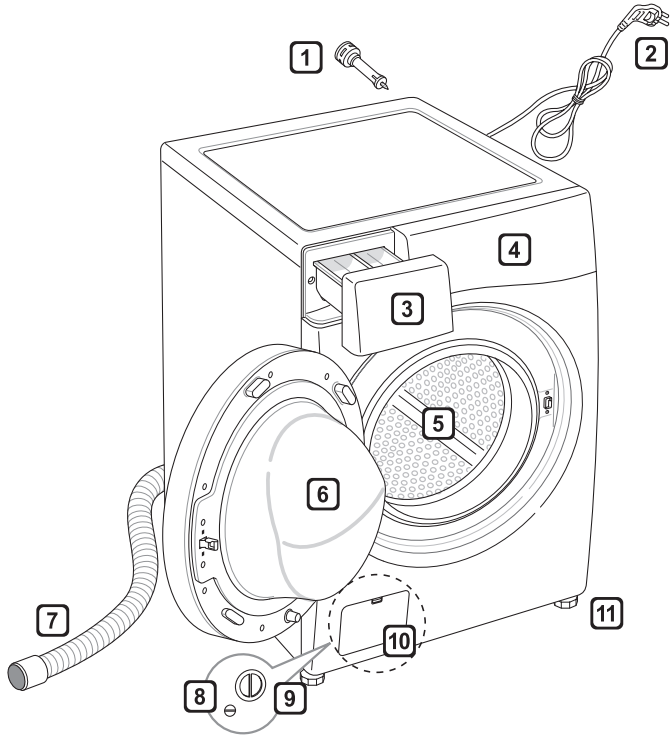

- 1 運輸螺栓
- 2 電源插頭
- 3 洗劑盒
- 4 控制面板
- 5 滾筒
- 6 機門
- 7 排水管
- 8 排水塞
- 9 排水泵過濾器
- 10 罩蓋 (位置主要取決於產品)
- 11 可調機腳

附件

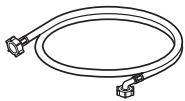

進水管 (1EA)
(※ 可選：熱水 (1EA))



扳手



彎管支架
(用於固定排水管)

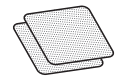

防滑板 (2EA)
(可選)



覆蓋裝運螺栓孔的蓋子



束帶

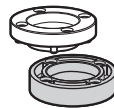

專用腳墊
(4SET)

技術規格

型號	WD-S18VCD	WD-S16VBD
最大洗衣量	洗衣 18 kg (乾衣)	洗衣 16 kg (乾衣)
最大乾衣量	烘乾 10 kg (乾衣)	烘乾 9 kg (乾衣)
電源	110 V~, 60 Hz	
尺寸	700 mm (W) x 770 mm (D) x 990 mm (H)	
產品重量	97 kg	
最大功率	950 W (洗衣) / 1250 W (烘乾)	
適合水壓	0.1 - 1.0 MPa (1.0 - 10.0 kgf / cm ²)	

- 外部特徵和技術規格可能有所不同，改善產品品質時恕不另行通知。

安裝位置要求

位置

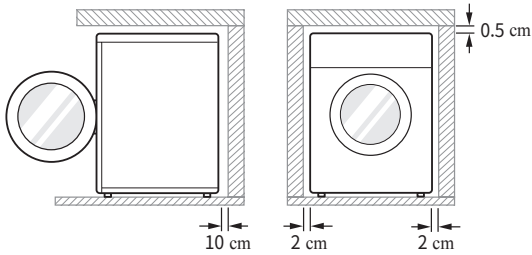

水平地板：整個洗衣機的允許斜坡為 1°。

電源插座：洗衣機位置的每一側都必須在 1.5 米以內。

- 請勿使用多台機器致使插頭超載。

額外間隙：距離牆，10 cm；後側 / 2 cm；右側和左側

- 無論何時，請勿在洗衣機上部放置或存放洗衣用品。
- 這些用品可能損壞洗衣機的拋光面或控制裝置。

放置

- 在平滑堅硬的地面上安裝洗衣機。
- 確保洗衣機周圍的空氣循環不會受到任何鋪蓋、地毯等阻礙。
- 切勿用木塊、硬紙板或類似材料墊在洗衣機下方以校正地面不平的情況。
- 如果無法避免將洗衣機放置在煤氣爐附近，則必須在朝向炊具或爐子一側的兩個設備之間覆蓋鋁箔的耐煤爐熱型絕緣材料 (85x60 cm)。

- 請勿將洗衣機安裝在可能達到凍結溫度的房間中。凍結水管在壓力下可能爆炸。電子控制裝置的可靠性在低於零下的溫度中可能受損。
- 請確認洗衣機安裝好後，即使發生故障亦便於工程師檢查洗衣機。
- 安裝洗衣機後，使用提供的運輸螺栓扳手調節四個機腳，確保機器平穩，並在洗衣機頂部和任何工作臺下方之間留出約 5 mm 的間隙。
- 此設備不適合在海上或麵包車、飛機等移動裝置上使用。

電氣連接

- 請勿使用延長線或雙頭接頭。
- 使用後，務必拔掉洗衣機插頭並關閉水源。
- 按照當前佈線規則，將洗衣機連接到接地插座上。
- 必須將洗衣機放置好以便於插上插頭。
- 必須僅由合格的人員維修洗衣機。沒有經驗的人員維修洗衣機可能導致受傷或嚴重故障。聯絡您當地的服務中心。
- 如果在溫度低於零下的冬天交付洗衣機，運送洗衣機之前將其放在室溫中若干小時。

打開包裝並拆除裝運螺栓

1 拿掉洗衣機的保麗龍底座。

- 拆除紙箱和運輸材料之後，拿掉洗衣機的保麗龍底座。確保洗衣桶支架與底座脫離，且未卡在洗衣機底部。
- 如果您必須放倒洗衣機以拆除紙箱底板，務必保護好洗衣機側面並小心地將其一側放倒。請勿從正面或背面放倒洗衣機。

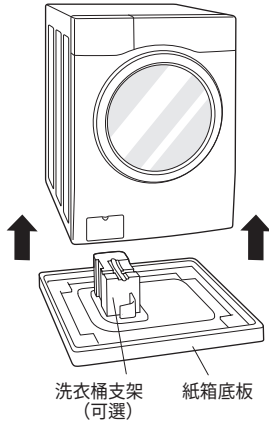

2 拆除螺栓組件。

- 從底部的兩個裝運螺栓開始，使用扳手（包含）透過逆時針旋轉完全擰鬆所有裝運螺栓。在拔出螺栓組件的過程中輕輕扭動以將其拆除。

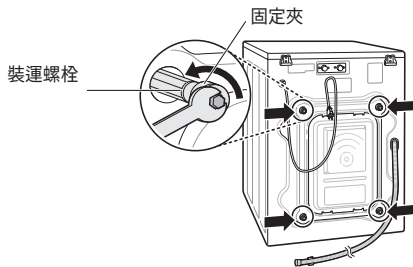

3 安裝孔帽。

- 找到配件包中包含的孔帽並將其安裝到裝運螺栓孔中。

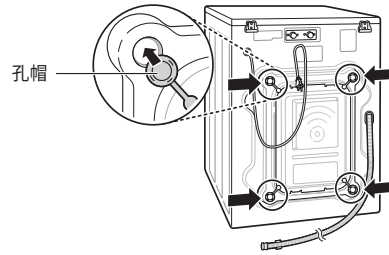

注意

- 將螺栓組件收好以供將來使用。為防止損壞內部部件，請勿在未重新安裝裝運螺栓的情況下運輸洗衣機。
- 若不拆除裝運螺栓和固定夾，可能導致劇烈振動和噪音，從而對洗衣機造成永久性損壞。用裝運螺栓將電線固定到洗衣機背面，有助於預防在裝運螺栓未拆除的情況下操作機器。

使用防滑墊（可選）

如果您將洗衣機安裝在光滑地面上，可能會由於劇烈振動而移動。不當調平可能導致機器發生故障，發出噪音並振動。如果發生這種情況，在調平腳下安裝防滑墊並調節水平。

- 1 清潔地面以鋪上防滑墊。
 - 使用乾抹布清除異物和水分。如果仍然有水分，防滑墊可能會滑動。
- 2 將洗衣機放置在安裝區域後調節水平。
- 3 將防滑墊的膠面放在地面上。
 - 最有效的方法是將防滑墊安裝在前腳下方。如果在後腳下方難以放置墊子，將其放在前腳下方。

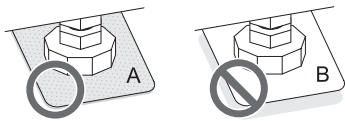
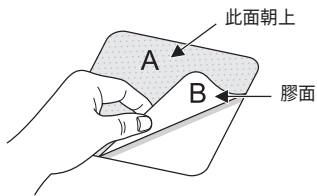

- 4 確保洗衣機平穩。
 - 輕輕推動或搖動洗衣機頂部邊緣，確保洗衣機不搖晃。如果洗衣機搖晃，再次調平洗衣機。

木地板（懸式地板）

- 木地板特別容易受到振動影響。
- 為防止振動，我們建議您在洗衣機的每個腳下放置厚度至少為 15 mm 的橡膠墊，用螺釘固定至少兩個地板梁。

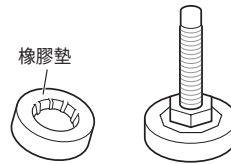

- 如果可以，將洗衣機安裝在房間的一個角落中，這裡的地板更穩固。
- 安裝橡膠墊以減少振動。
- 您可從 LG 服務中心獲取橡膠墊（零件號 4620ER4002B）。

注意

- 適當放置和調平洗衣機將確保操作時間長久、規律和可靠。
- 洗衣機必須 100% 水平且固定到位。
- 洗衣機對角不得「蕩鞦韆」。
- 安裝表面必須乾淨，沒有地板蠟和其他潤滑塗層。
- 請勿將洗衣機的機腳弄濕。未按此操作可能導致振動或噪音。

平衡洗衣機

如果地板不平，根據要求轉動可調機腳（請勿在機腳下插入木塊等物體）。確保四個腳均平穩停放在地板上，然後檢查並確保機器完全水平（使用水平儀）。

- 洗衣機平衡後，將洗衣機底座上的鎖緊螺母向上緊固。必須緊固所有鎖緊螺母。

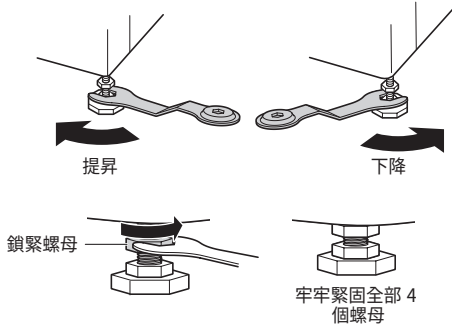

- 對角線檢查
按壓洗衣機頂蓋的對角邊緣時，洗衣機應不能上下移動（檢查兩組方向）。如果對角按壓洗衣機頂蓋時洗衣機搖晃，則再次調節機腳。

注意

- 木材或懸式地板可能會加劇振動和不平衡。
- 如果將洗衣機安裝在上昇平臺上，必須牢牢緊固以減小下墜風險。

連接進水管

- 供水壓力必須在 0.1 MPa 和 1.0 MPa (1.0–10.0 kgf/cm²) 之間。
- 連接進水管和閥時，請勿拆除或亂扣螺紋。
- 如果供水壓力超過 1.0 MPa，應安裝減壓裝置。
- 定期檢查水管狀況並在需要時更換水管。

檢查橡膠密封進水管

進水管帶兩個橡膠密封件。它們可用於防止水洩漏。確保水龍頭接頭足夠緊固。

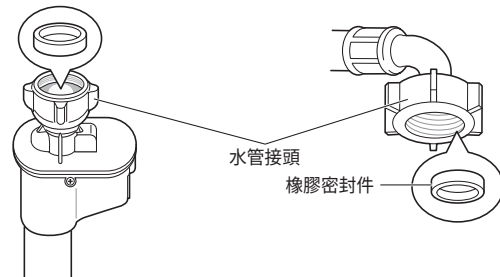
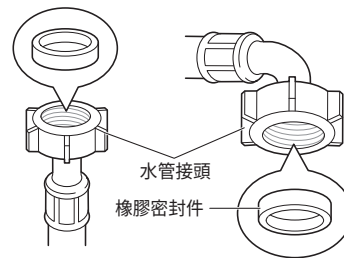

連接水管和水龍頭

連接螺紋式水管和帶螺紋的水龍頭

將水管接頭擰入供水的水龍頭上。

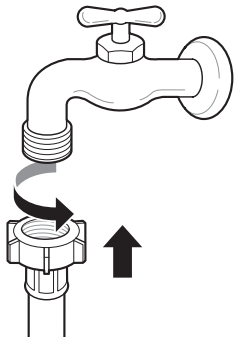

連接螺紋式水管和不帶螺紋的水龍頭

- 1 鬆開四個固定螺絲。

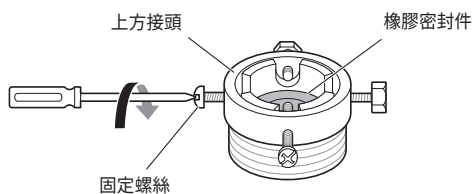

- 2 如果水龍頭過大與接頭不配，則拆下導板。

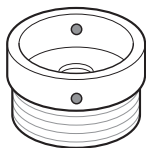

- 3 將接頭推入水龍頭末端，使橡膠密封件形成防水連接。緊固四個固定螺絲。

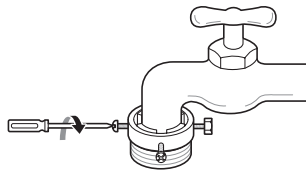

- 4 向上垂直按壓進水管，使水管內的橡膠密封件能夠完全貼合水龍頭，然後透過向右側擰緊進行緊固。

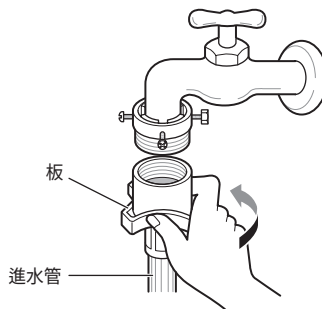

將一個觸控型水管連接到不帶螺紋的水龍頭上

- 1 旋鬆接頭環板並鬆開四個固定螺絲。

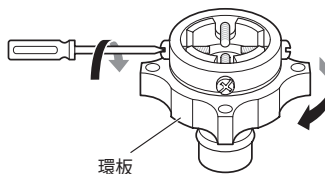

- 2 如果水龍頭過大與接頭不配，則拆下導板。

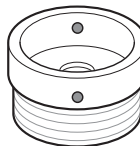

3 將接頭推入水龍頭末端，使橡膠密封件形成防水連接。

緊固接頭環板和四個固定螺絲。

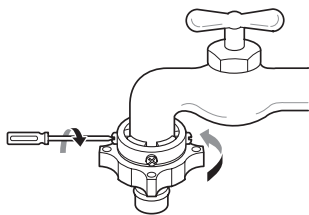

4 向下按壓接頭插銷板，將進水管推入接頭，並鬆開接頭插銷板。確保接頭鎖緊到位。

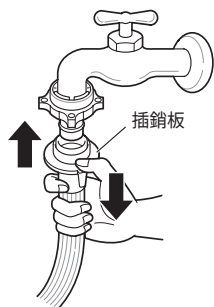

注意

- 將進水管连接到水龍頭上以後，打開水龍頭沖刷水管上的異物（灰塵、沙子、木屑等）。將水排進水桶中，檢查水溫。

將水管連接到洗衣機上

確保水管無缺陷，且未被壓扁。

若您的洗衣機有兩個閥。

- 紅色接頭的進水管表示熱水水龍頭。

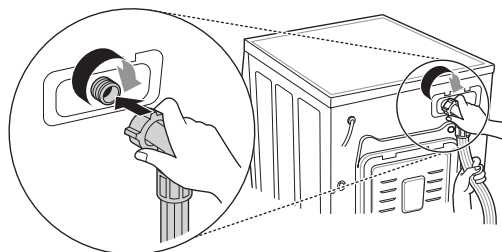

注意

- 完成連接後，如果水管中有水洩漏，重複相同步驟。
- 使用最常見的水龍頭供水。如果水龍頭是方形的或過大，將水龍頭插入接頭之前拆下導板。

使用橫式水龍頭

橫式水龍頭



延展型水龍頭

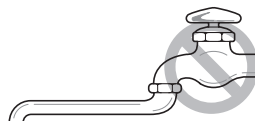

方口水龍頭



安裝排水管

- 不應將排水管放置在地板上方 100 cm 以上的位置。洗衣機的水可能無法排放或排放緩慢。
- 正確固定排水管可防止水洩漏損壞地板。
- 如果排水管過長，不要用力將其塞進洗衣機中。這會產生異響。

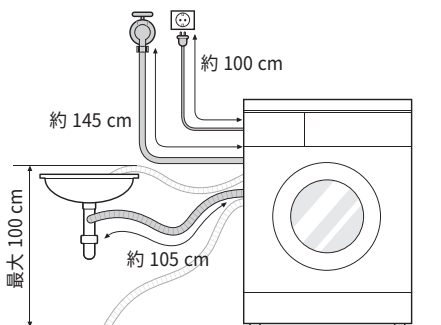

- 將排水管安裝到水槽中時，用細繩緊固。
- 正確固定排水管可防止水洩漏損壞地板。

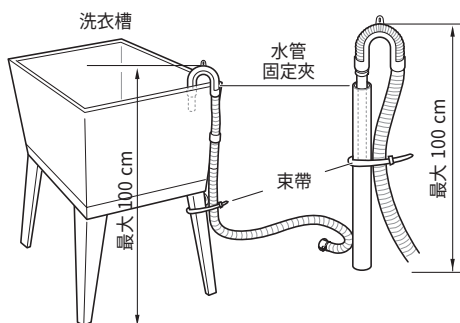
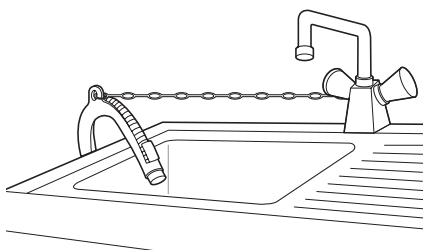

操作

使用洗衣機

首次洗衣前，選擇一個行程（標準 60 °C，添加一半量的洗滌劑），讓洗衣機在沒有衣物的情況下清洗。這可清除滾筒在生產製造過程中留下的殘渣和水。

1 分類洗滌和裝載物品。

- 根據織物類型、髒污程度、顏色和所需負載大小分類洗滌。打開機門，將物品放入洗衣機中。

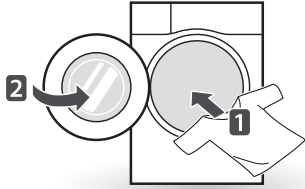

2 添加清潔用品和/或洗滌劑和柔軟劑。

- 將適量洗滌劑添加到洗滌劑抽屜盒中。如果需要，將漂白劑或織物柔軟劑添加到抽屜盒的適當區域。

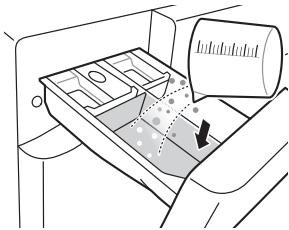

3 啟動洗衣機。

- 按下電源按鈕，啟動洗衣機。

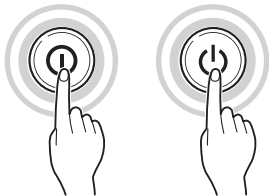

4 選擇所需洗衣程序。

- 重複按下程序按鈕或將程序轉換開關轉動到要選擇的程序。

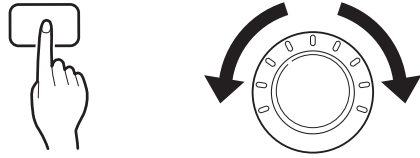

5 開始程序。

- 按下啟動/暫停按鈕開始程序。洗衣機將在無水狀態下短暫搖動以測量負載重量。如果在60分鐘內未按下啟動/暫停按鈕，洗衣機將關閉，所有設定將丟失。



6 程序結束。

- 程序完成後會響起音樂。立刻將衣物從洗衣機中取出，以減輕起皺。取出衣物時檢查機門密封圈周圍，檢查是否有小物品塞在密封圈中。

分類洗滌

1 查找衣服上的洗滌標籤。

- 上面可能標有衣服的織物成份以及洗滌方法。
- 洗滌標籤標誌。



標準機洗



免燙



纖細衣物



手洗



不可水洗

2 分類洗滌。

- 為獲得最佳效果，將衣物分類放入洗衣機並可用相同的洗衣程序洗滌。
- 不同的織物需要在不同溫度和旋轉速度下清洗。
- 務必將深色衣物與灰色和白色衣物分開。由於染料和棉絨脫落會導致白色和灰色衣物變色，因此要分開洗滌。如果可能，請勿將重度髒污的衣物和輕度髒污的衣物放在一起洗滌。
 - 髒污（重度、標準、輕度）
按照髒污程度將衣物分開。
 - 顏色（白色、淺色、深色）
將白色織物與有顏色的織物分開。
 - 棉絨（脫毛衣物、吸毛衣物）
將脫毛衣物和吸毛衣物分開洗滌。

3 裝入衣物之前進行整理。

- 將大小衣物一起放入洗衣機中。先放入大件衣物。
- 大件衣物的重量不應超過總清洗負荷的一半。請勿清洗一件衣物。這會導致負載不平衡。添加一件或兩件類似衣物。
- 檢查所有口袋，確保口袋是空的。釘子、髮夾、火柴、鋼筆、硬幣和鑰匙等物品會損壞您的洗衣機和衣物。

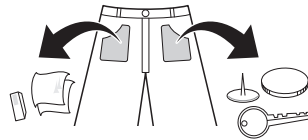

- 拉上拉鏈、掛鉤和帶狀物，以確保這些衣物不會刮破其他衣物。
- 透過在污漬上擦拭少量洗滌劑溶解水對污垢和污漬進行預處理，以幫助清除污垢。
- 檢查防水墊圈（灰色）折痕並清除任何小物品。
- 檢查滾筒內側並清除之前所清洗衣物的任何物品。

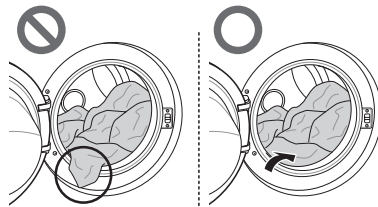

- 清除防水墊圈上的任何衣物或物品，防止衣物和墊圈損壞。

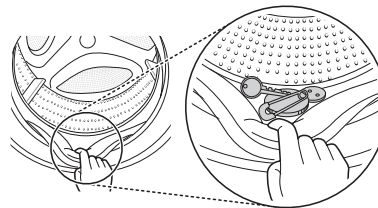

添加清潔用品

洗滌劑用量



- 應按照洗滌劑生產商的說明使用洗滌劑，並根據類型、顏色、織物髒污程度和水洗溫度進行選擇。
- 如果使用的洗滌劑過多，會出現大量泡沫，使得洗滌效果減弱或加重發動機負載。
- 如果您想使用液體洗滌劑，請遵循洗滌劑生產商的指導。
- 如果您即刻啟動程序，則可以將液體洗滌劑直接倒入主洗滌劑抽屜盒中。
- 如果您正在使用預約或已經選擇預洗，則不要使用液體洗滌劑，因為液體可能會變乾。
- 如果產生的泡沫過多，則減少洗滌劑用量。
- 可能需要根據水溫、水硬度、負載大小和髒污程度調整洗滌劑用量。為獲得最佳效果，避免起泡過多。
- 選擇洗滌劑和水溫之前請參見衣物標籤：
- 用洗衣機洗衣時，僅使用各類衣物指定的洗滌劑：
 - 一般的粉狀洗滌劑適用於所有類型的織物
 - 粉狀洗滌劑適用於纖細織物
 - 液體洗滌劑適用於所有類型的織物或指定洗滌劑僅適用於羊毛織物
- 為獲得更好的洗滌效果和增白效果，使用帶一般粉狀漂白劑的洗滌劑。
- 在程序開始之前將抽屜盒中的洗滌劑沖刷下來。

注意

- 請勿讓洗滌劑變乾。
這樣做可能導致堵塞，洗滌效果差或產生異味。
- 全負荷：按照生產商的推薦。
- 部分負荷：3/4 標準量
- 最小負荷：1/2 全負荷

添加洗滌劑和織物柔軟劑

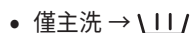
添加洗滌劑

- 僅主洗 → 
- 預洗+主洗 →  • 

注意

- 洗滌劑、漂白劑或柔順劑過多會導致水溢出。
- 確保使用適量洗滌劑。

添加織物柔軟劑

- 請勿超出最大加注線。倒入過滿會導致織物柔軟劑較早分配，可能會玷污衣物。慢慢關閉洗滌劑抽屜盒。

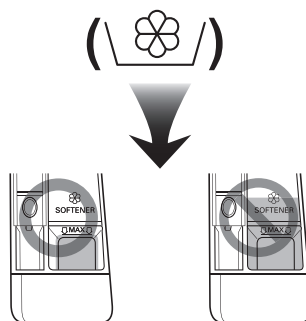

- 請勿將織物柔軟劑留在洗滌劑抽屜盒中超過 2 天時間（織物柔軟劑會變乾）。
- 柔軟劑會在最後的洗滌程序中自動添加。
- 注水過程中請勿打開抽屜盒。
- 不應使用溶劑（苯等）。

注意

- 請勿將織物柔軟劑直接倒入衣物中。

添加軟水劑

- 軟水劑，如除垢劑（例如：加爾貢）可用以減少在極硬水區域中洗滌劑的使用量。按照包裝上指定的量分配。首先添加洗滌劑，然後添加軟水劑。
- 使用軟水所需的適量洗滌劑。

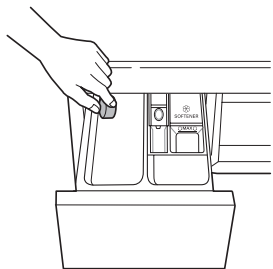

使用片劑

- 1 打開門，將片劑放入滾筒中。

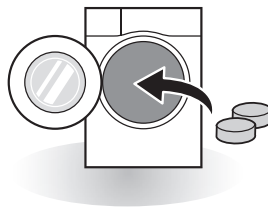

- 2 將待洗衣物放入滾筒中並關閉機門。

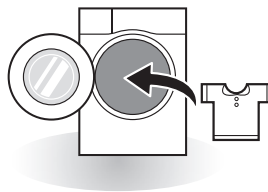

控制面板

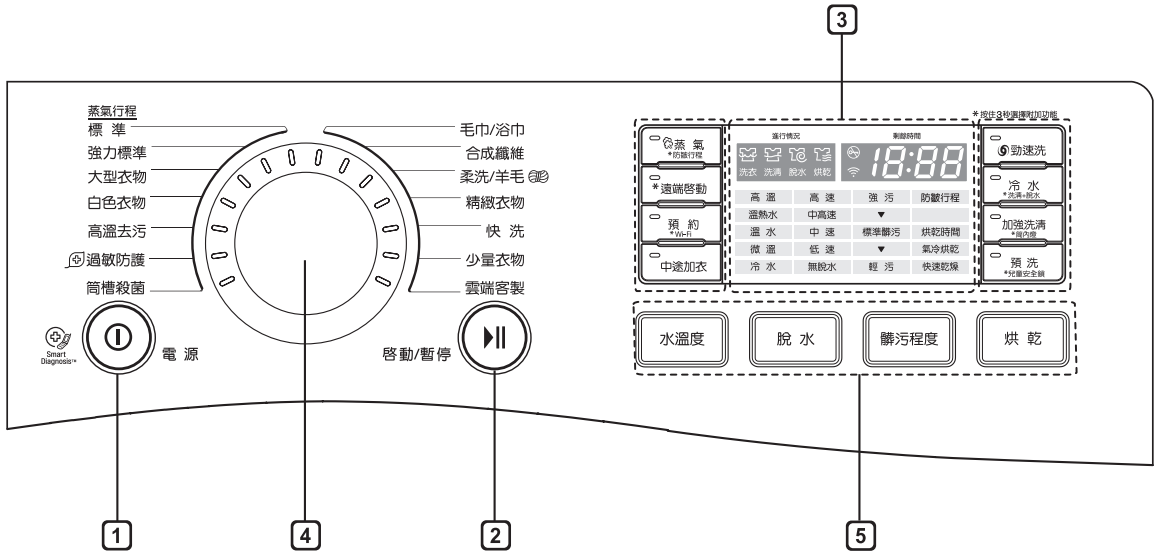

1 電源按鈕

- 按下**電源**按鈕，啟動洗衣機。
- 按**電源**按鈕可取消**預約**功能。

2 啟動/暫停按鈕

- **啟動/暫停**按鈕用於啟動洗衣程序或暫停洗衣程序。
- 如果需要暫停洗衣程序，按下**啟動/暫停**按鈕。

3 顯示屏

- 顯示屏將顯示設定、預計的剩餘時間、選項和狀態資訊。啟動產品後，顯示屏上的默認設置將亮起。
- 顯示屏顯示預計的剩餘時間。在自動計算負荷大小時，顯示屏閃爍「**88:88**」或出現「**檢測**」字樣。

4 行程選擇旋鈕

- 行程是否可用視乎洗衣機類型。
- 指示燈將亮起以顯示所選行程。

5 選項

- 可讓您選擇額外程序並在選定後點亮。
- 使用這些按鈕為選定程序選擇所需程序選項。

行程表

洗衣行程

行程	說明	織物類型
標準	透過結合各種滾筒運動提供更好的洗滌效果。	有色速乾服裝（襯衫、女士睡衣、睡衣等）和髒污程度一般的棉質衣物（內衣）。
大型衣物	本行程適用於床單、枕頭、沙發罩等大型物品。	棉質寢具用品，特殊材質（纖細衣物、羊毛、絲綢等）填充的除外；大型衣物、枕頭、毛毯、輕質填料的沙發罩。
白色衣物	此程序僅適合清洗白色物件。	白色織物
高溫去污	在熱洗程序中清洗衣物	棉質衣物、內衣、枕頭套、床單、嬰兒衣物
過敏防護	此程序是一款強有力的高溫程序，專門為減少某些過敏原而設計。	棉質衣物、內衣、枕頭套、床單、嬰兒衣物。
快洗	此行程為小型衣物和輕微髒污衣物提供快速清洗時間。	輕微髒污不褪色的有色衣物。 注意：使用的洗滌劑應少於 20 g（2.0 kg 衣物），否則洗滌劑將殘留在衣物上。
強力標準	此程序適合透過更強有力的筒槽旋轉洗滌重度髒污的衣物。	重度髒污的棉質織物
合成纖維	此程序適合清洗無皺服裝或桌布等物件，有助於減少皺痕。	禮服襯衫/褲子、無皺服裝、滌綸/混棉服裝、桌布。
精緻衣物	此程序適合清洗容易損壞的女士內衣或透明織物，以及蕾絲服裝。	禮服襯衫/女士襯衫、尼龍衣物、透明織物或蕾絲衣物
毛巾/浴巾	此行程為清洗毛巾(浴巾)	毛巾(浴巾)

行程	說明	織物類型
柔洗/羊毛	能夠清洗羊毛織物。(請使用適用於機洗毛織品的洗滌劑。)	機洗毛織品僅可清洗純羊毛
少量衣物	此程序適合一般髒污和較小的衣物。	一般髒污和較小的衣物。
筒槽殺菌	此行程用於去除筒槽髒污&霉味。	
雲端客製	適用於可下載的行程。如果您不下載任何行程，則默認為護色洗衣。	

注意

- 推薦使用中性洗滌劑。

烘乾程序表

程序	說明	織物類型
快速乾燥	選擇此行程以縮短烘乾時間。	棉質或尼龍纖維如棉質毛巾, 棉質上衣及尼龍衣物。
氣冷烘乾	選擇此行程以減少烘乾時所耗費的水及電力。	
時間 30 分鐘	您可根據最大負荷更改烘乾時間。	棉質, 毛巾
時間 60 分鐘		
時間 90 分鐘		
時間 120 分鐘		
時間 150 分鐘		

注意

- 選擇最大可選的洗衣程序脫水速度，以確保烘乾效果。
- 如果一個行程中要清洗和烘乾的衣物量未超過烘乾程序表允許的最大量，則推薦在一個連續行程中進行清洗和烘乾。

額外選項

洗衣行程	預約	勁速洗	冷水	蒸氣	中途加衣	防皺行程	洗清+脫水	預洗	加強洗清	烘乾
標準	●	●**	●	●	●	●	●	●	●	●
大型衣物	●	●	●	●	●	●	●	●	●	
白色衣物	●	●		●	●	●	●	●	●	●
高溫去污	●	●		●	●	●	●	●	●	●
過敏防護	●	●		●*	●	●	●		●	●
快洗	●	●	●		●	●	●		●	●
強力標準	●	●**	●	●	●	●	●	●	●	●
合成纖維	●	●**	●		●	●	●	●	●	●
精緻衣物	●		●		●	●	●	●	●	
毛巾/浴巾	●	●	●		●	●	●	●	●	●
柔洗/羊毛	●		●		●	●	●			
少量衣物	●		●		●	●	●	●	●	●
筒槽殺菌	●			●*						
雲端客製	●	●**	●	●	●	●	●	●	●**	●

*：此選項自動包含在該程序中，且不可刪除。

**：此選項自動包含在該程序中，且可以刪除。

操作數據

洗衣行程	水溫度	脫水	髒污程度
標準	高溫 溫熱水 溫水* 微溫 冷水	高速 中高速* 中速 低速 無脫水	強污 ▼ 標準髒污* ▼ 輕污
大型衣物	溫熱水 溫水* 微溫 冷水-	中速* 低速 無脫水	強污 ▼ 標準髒污* ▼ 輕污
白色衣物	溫熱水* 溫水 微溫 冷水	高速 中高速* 中速 低速 無脫水	強污 ▼ 標準髒污* ▼ 輕污
高溫去污	高溫*	高速 中高速* 中速 低速 無脫水	強污 ▼ 標準髒污* ▼ 輕污
過敏防護	-	高速 中高速* 中速 低速 無脫水	-
快洗	溫熱水* 溫水 微溫 冷水	高速* 中高速 中速 低速 無脫水	強污 ▼ 標準髒污 ▼ 輕污*
強力標準	高溫 溫熱水 溫水* 微溫 冷水	高速* 中高速 中速 低速 無脫水	強污* ▼ 標準髒污 ▼ 輕污

洗衣行程	水溫度	脫水	髒污程度
合成纖維	溫熱水 溫水* 微溫 冷水	中高速 中速* 低速 無脫水	強污 ▼ 標準髒污* ▼ 輕污
精緻衣物	溫水 微溫* 冷水	中速* 低速 無脫水	強污 ▼ 標準髒污* ▼ 輕污
毛巾/浴巾	溫熱水 溫水* 微溫 冷水	高速* 中高速 中速 低速 無脫水	強污 ▼ 標準髒污* ▼ 輕污
柔洗/羊毛	溫水* 微溫 冷水	低速* 無脫水	標準髒污* ▼ 輕污
少量衣物	溫熱水 溫水* 微溫 冷水	高速 中高速* 中速 低速 無脫水	強污 ▼ 標準髒污* ▼ 輕污
筒槽殺菌	-	-	-
雲端客製 (默認: 護色洗衣)	高溫 溫熱水 溫水 微溫* 冷水	高速 中高速 中速* 低速 無脫水	強污 ▼ 標準髒污* ▼ 輕污

- 水溫：為所選洗衣程序選擇合適的水溫。務必遵循服裝製造商的洗滌標籤或洗衣說明。
- 程序時間取決於衣物和洗滌劑的類型和重量、水壓及所選擇的其他選項。
 - 如果**勁速洗**選項開啟，則您無法選擇不脫水作為脫水模式。
 - 如果**勁速洗**選項關閉，則您可以選擇不脫水作為脫水模式。

可選程序

預約

您可設定預約，從而讓洗衣機在指定的時間段之後自動啟動和完成洗衣。

- 1 按下**電源**按鈕。
- 2 選取洗衣行程。
- 3 按下**預約**按鈕，設定所需時間。
- 4 按下**啟動/暫停**按鈕。

注意

- 選擇預約功能後，螢幕顯示的時間為預計開始洗衣的時間，並非行程結束時間。實際運行時間可能會因水溫、洗衣量和其他因素有所不同。

勁速洗

1 小時內的洗衣行程最節約能量和水。（以半桶衣物為基礎）

- 1 按下**電源**按鈕。
- 2 選取洗衣行程。
- 3 按下**勁速洗**按鈕。
- 4 按下**啟動/暫停**按鈕。

注意

- 有些行程會自動選擇勁速洗功能。

中途加衣

使用此功能以添加衣物或清除異物。

- 1 按下**中途加衣**按鈕。
- 2 添加衣物或清除異物（例如：硬幣或針等）後關閉機門
- 3 按下**啟動/暫停**按鈕。
 - 在行程中選擇**中途加衣**的結果。
 - 洗衣桶旋轉時：洗衣桶停止，**門鎖開啟**。
 - 洗衣桶中的水溫超過 45 °C：**中途加衣**將無法使用，並響起短暫的安全警告聲音。
 - 洗衣桶中水過多：排放到安全水位後**門鎖開啟**。

注意

- 檢查安全性並**門鎖開啟**之後，打開機門。
- 筒槽殺菌行程正在進行時，為確保安全，**中途加衣**將無法運作。
- 將衣物完全放進洗衣桶中。衣物卡在門關閉部位之間會損壞門封（橡膠墊圈），並可能導致故障。

蒸氣

蒸氣清洗在低能耗的條件下提高了清洗效能。

- 1 按下**電源**按鈕。
- 2 選擇蒸氣行程
- 3 按下**蒸氣**按鈕。
- 4 按下**啟動/暫停**按鈕。

蒸氣清洗

- 適用於嚴重髒污的衣物、內衣或嬰兒衣物。
- 請勿使用蒸氣清洗精細織物，例如羊毛、絲綢和易褪色的衣物。

防皺行程

當您無法在清洗程序結束時立即拿出衣物時，請使用此功能。

- 1 按下**電源**按鈕。
- 2 選取洗衣行程。
- 3 在清洗程序期間按住**蒸氣**（***防皺行程**）按鈕 3 秒鐘。燈將會打開。
- 4 按下**啟動/暫停**按鈕。

注意

- 此功能最長提供 19 小時的週期翻轉以防出現皺痕。如果您按下**開始/暫停**按鈕，則您可以隨時取出衣物。

冷水

新增**冷水**選項降低了能源使用，並提供了與溫水清洗相同的清洗效能。透過使用 6 種不同的清洗動作（拍 搓 搖 揉 擰 解）可乾淨地清洗織物，而不浪費能源。

- 1 按下**電源**按鈕。
- 2 選取洗衣行程。
- 3 按下**冷水**按鈕。
- 4 按下**啟動/暫停**按鈕。

注意

- 當您選擇了**冷水**選項，清洗時間會增加至 20 分鐘。
- 為實現高效清洗，建議在衣物重量低於 8 磅 (3.6kg) 時使用此選項。

洗清+脫水

使用此程序漂洗衣物上的洗滌劑。

- 1 按下**電源**按鈕。
- 2 選取洗衣行程。
- 3 按住**冷水**（***洗清+脫水**）按鈕 3 秒鐘。
- 重複按下**脫水**按鈕來設定脫水速度。
- 4 按下**啟動/暫停**按鈕。

加強洗清

新增一個額外的漂洗程序至預設漂洗程序。

- 1 按下**電源**按鈕。
- 2 選取洗衣行程。
- 3 按下**加強洗清**按鈕。
- 4 按下**啟動/暫停**按鈕。

預洗

如果衣物非常髒污，推薦使用預洗程序。

- 1 按下**電源**按鈕。
- 2 選取洗衣行程。
- 3 按下**預洗**按鈕。
- 4 按下**啟動/暫停**按鈕。

水溫度

水溫度按鈕為所選程序選擇洗衣和洗清綜合溫度。按下此按鈕直到所需設定亮起。所有洗清程序均使用冷水龍頭水。

- 選擇適合您所清洗衣物類型的水溫。遵循服裝面料洗滌標籤以獲得最佳效果。

脫水

可透過重複按下**脫水**按鈕選擇脫水速度。

- 高速/中高速/中速/低速/無脫水

- 僅脫水

- 1 按下**電源**按鈕。
- 2 按下**脫水**按鈕選擇轉速。
- 3 按下**啟動/暫停**按鈕。

髒污程度

您可以透過在洗衣機上設定適當的髒污層級，從而更徹底地清洗衣物。

- 1 按下**電源**按鈕。
- 2 選取洗衣行程。
- 3 重複按下**髒污程度**按鈕以選擇一個髒污層級。
- 4 按下**啟動/暫停**按鈕。

注意

- 對於嚴重髒污的衣物此功能需要較長時間，對於輕度髒污的衣物則需要較短時間。

筒內燈

此內筒內含LED 照明燈，當洗衣機開啟時可照亮內筒。當門關上，且行程啟動時，LED 燈將自動關閉。若要於洗衣行程進行時開啟LED燈請按照以下操作。

- 1 按下**電源**按鈕。
- 2 選取洗衣行程。
- 3 按下**啟動/暫停**按鈕。
- 4 請於洗衣進行時按**加強洗清(*筒內燈)**鍵持續3秒鐘。

注意

- 筒內燈將開啟照明，並於4分鐘後自動關閉。
- 若於LED燈開啟時衣服及內筒墊圈可能呈現較黃顏色，屬於正常現象。

兒童安全鎖 (🔒)

選擇此功能以鎖上控制裝置的按鈕，防止胡亂擺弄。

鎖上控制面板

- 1 按住**預洗 (*兒童安全鎖)** 按鈕 3 秒鐘。
- 2 響起蜂鳴聲，顯示屏上出現「[]」。設定兒童安全鎖後，除**電源**按鈕外，所有按鈕都將鎖住。

注意

- 關閉電源不會重設兒童安全鎖功能。您在使用任何其他功能之前必須撤銷兒童安全鎖。

解鎖控制面板

按住**預洗 (*兒童安全鎖)** 按鈕 3 秒鐘。

- 響起蜂鳴聲，當前行程的剩餘時間將出現在顯示屏上。

Wi-Fi()

按住**預約 (*Wi-Fi)** 按鈕 3 秒鐘。打開 **Wi-Fi** 時，控制面板上的 Wi-Fi 圖示 () 亮起。

遠端啓動

使用智慧手機遠端控制您的機器。您亦可監控您的行程操作，這樣您即知道行程剩餘時間。

注意

- 您必須首先連接至網路並註冊您的機器，以使用「遠端啓動」功能。（參考「智慧功能」。）

如要使用「遠端啓動」：

- 1 按下**電源**按鈕。
- 2 按住**遠端啟動**按鈕 3 秒鐘，啟用「遠端啓動」功能。
- 3 於您的智慧手機上的 LG Smart ThinQ 應用程式中啟動程序。

注意

- 如果您未啟動您的機器，其將等待直至您從應用程式關閉機器或禁用「遠端啓動」功能才開始啟動。
- 打開「遠端啓動」時，門會自動鎖定。

如要禁用「遠端啓動」：

當「遠端啓動」啟動時，按住**遠端啟動**按鈕 3 秒鐘。

雲端客製

本洗衣機的**雲端客製**行程允許您下載洗衣機內建行程以外的特殊行程。

成功註冊後可以下載各種專屬的特殊行程。一次只能在洗衣機上儲存一種行程。

洗衣機下載行程完成時，產品會保留下載的行程，直到下次下載新的行程為止。

注意

- 您可以於註冊產品並 Wi-Fi 連線後下載行程。有關如何註冊產品並 Wi-Fi 連線的資訊，請參考「使用 Wi-Fi 功能」。
- 您可以透過「LG Smart ThinQ」應用程式下載所需行程。有關各行程的更多資訊，請參考「LG Smart ThinQ」應用程式。
- 依據所購買洗衣機類型，有不同的適用行程。
- 所下載的行程可能依據「LG Smart ThinQ」應用程式的更新版本而有所不同。

烘乾

使用您的自動程序烘乾大多數衣物。電子感應器將測量排水溫度，以提高或降低烘乾溫度，加快反應時間並加緊溫度控制。

- 烘乾時必須開啟冷水水龍頭。
- 可輕鬆選擇從清洗到烘乾的洗衣機自動程序。
- 大多數衣物都被均勻烘乾，確保衣物中的所有衣物材質和厚度均類似。
- 請勿將過多衣物裝入洗衣機，使其超載。衣物必須能夠隨意翻滾。
- 如果您要在洗衣機結束程序之前打開機門取出衣物，請記得按下**啟動/暫停**按鈕。
- 脫水程序結束後，會顯示「End」字樣。

注意

- 當您在烘乾程序中關閉洗衣機時，烘乾扇馬達可能運轉 1 分以保護自己。
- 從洗衣機中取出衣物時應小心，衣物和洗衣機可能還較熱。

羊毛衣物

- 請勿滾筒烘乾羊毛衣物。可能導致衣物損傷變形。

編織和針織材料

- 有些編織和針織材料可能會收縮，收縮量取決於它們的品質。
- 烘乾後務必立即拉伸這些材料。

免燙和合成

- 請勿讓洗衣機超載
- 洗衣機停止後，儘快取出免燙衣物已減少起皺。

嬰兒衣物和睡衣

- 務必查看製造商的說明。

毛毯和羽絨衣

- 使用烘乾行程前，請先確認衣料上的標籤。
- 確保其不會因烘乾而破壞衣料、產生皺摺或縮小。

橡膠和塑料

- 請勿烘乾任何由橡膠或塑料製成或包含它們的物品，例如：
 - 圍裙、圍嘴、椅套
 - 窗簾和桌布
 - 浴室防滑墊

玻璃纖維

- 請勿在您的洗衣機中烘乾玻璃纖維。在您下次使用洗衣機時，衣物可能帶起殘留在洗衣機中的玻璃顆粒，導致皮膚過敏。

烘乾時間指導

- 可透過按下**烘乾**按鈕選擇烘乾時間。
- 提供這些烘乾時間作為指導，幫助您在手動烘乾時設定洗衣機。

注意

- 自動行程中，預計的烘乾時間與實際烘乾時間有所不同。織物類型、洗衣量和所選烘乾度均影響烘乾時間。
- 當您僅選擇烘乾時，旋轉筒將自動運行以節約能量。

應用程式安裝

於智慧手機上的 Google Play Store 中搜尋 LG Smart ThinQ 應用程式。 遵循說明下載並安裝應用程式。

產品註冊

- 1 於您的智慧電話上運行 LG Smart ThinQ 應用程式。
- 2 建立帳戶並登入。
- 3 選取註冊。
- 4 選取前開門式洗衣機。
- 5 遵循手機上的說明註冊機器並將其連接至 Wi-Fi 網路。

注意

- 如要驗證 Wi-Fi 連線，請檢查控制面板上的 Wi-Fi 圖示 (📶) 是否亮起。
- LG Smart ThinQ 對任何網路連線問題或由網路連線引起的任何缺陷、故障或錯誤不具有責任。
- 該機器僅支援 2.4 GHz Wi-Fi 網路。
- 如果機器存在連線至 Wi-Fi 網路問題，則可能是離路由器太遠。請購買 Wi-Fi 中繼器 (強波器) 以加強 Wi-Fi 訊號強度。
- 由於家庭網路環境，Wi-Fi 連線可能不正確或可能被干擾。
- 依據網路服務提供商，網路連線可能無法正常作業。
- 周圍無線環境會致使無線網路服務運行緩慢。
- 本資訊為當前所發佈資訊。
- 出於機器改進目的，本機器如有變更，恕不通知至使用者。

使用 Wi-Fi 功能

使用便利的Wi-Fi功能連結智慧型手機與家電產品。

使用應用程式

- 1 於應用程式中選取機器並將其連接至 Wi-Fi 網路。
- 2 選取右上側的功能表以存取設定與功能。

洗衣機行程

設定或下載任何首選行程並透過遠端控制操作。

筒槽清潔指導

基於洗衣頻率檢查適當的「筒槽殺菌」週期。

能耗監測

檢查近期使用行程的耗電量及月平均耗電量。

Smart Diagnosis

此功能為診斷與解決基於使用模式而出現的機器問題提供了有用資訊。

設定

各種功能均適用。

推動提醒

打開「推動提醒」以接收機器狀態通知。即使 LG Smart ThinQ 應用程式處於關閉狀態，通知亦會被觸發。

開放源軟體通知資訊

如要獲取 GPL、LGPL、MPL 下的源代碼及包含在本產品內的其他開放源許可，請造訪 <http://opensource.lge.com>。

除源代碼外，所有引用許可條款、擔保聲明及版權通知均適於下載。

一經傳送電郵請求至 opensource@lge.com，LG Electronics 亦將於 CD-ROM 上為您提供包含執行此類分配（諸如媒體、運輸及處理的成本）的成本費用的開放源代碼。本服務自您購買本產品日期起有效三（3）年。

根據NCC低功率電波輻射性電機管理辦法規定

1) 第十二條

經型式認證合格之低功率射頻電機，非經許可，公司商號或使用者均不得擅自變更頻率、加大功率或變更原設計之特性及功能。

2) 第十四條

低功率射頻電機之使用不得影響飛航安全或干擾合法通信；經發現有干擾現象時，應立即停用，並改善至無干擾時方得繼續使用前項合法通信，指依電信法規定作業之無線電通信。低功率射頻電機須忍受合法通信或工業、科學及醫療用電波輻射性電機設備之干擾。

使用 Smart Diagnosis™ 功能

如果您的機器出現任何問題，它可以透過使用 LG Smart ThinQ 應用程式將資料傳輸至智慧手機，或者透過手機傳輸至 LG Smart ThinQ 呼叫中心。

除非您透過按下**電源**按鈕開啟機器，否則 Smart Diagnosis™ 無法啟動。如果機器無法打開，則必須在不使用 Smart Diagnosis™ 的情況下進行故障排除。

Smart Diagnosis™ 使用智慧手機

1 開啟智慧手機上的 LG Smart ThinQ 應用程式。

2 選取機器，然後再選取右上側的功能表。

3 選取 **Smart Diagnosis**，再按下**啟動 Smart Diagnosis** 按鈕。

注意

- 如果診斷幾次均失敗，請按照以下說明。

4 選取**重試**或**聲音診斷**。

5 遵循智慧手機上的說明。

6 將手機固定不動，直到語音傳輸結束。檢視手機上的診斷。

透過客服中心執行 Smart Diagnosis™

- 1 按下**電源**按鈕，啟動洗衣機。請勿按下任何其他按鈕或轉動行程選擇器旋鈕。
- 2 當呼叫中心指示如何處理時，將電話話筒放置在靠近**電源**按鈕的位置。

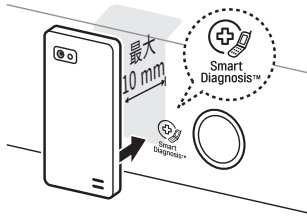

- 3 按住**水溫度**按鈕 3 秒鐘，同時將電話聽筒放置在圖標或**電源**按鈕上。
- 4 將電話固定不動，直到語音傳輸結束。顯示數據傳輸的剩餘時間。
 - 為獲得最佳效果，請勿在傳輸語音過程中移動電話。
 - 如果呼叫客服未能準確記錄數據，可能需要您再次嘗試。



- 5 到計時結束且語音停止後，與客服中心恢復通話，他能幫助您使用傳輸的資訊進行分析。

注意

- Smart Diagnosis™ 功能因當地通話品質而異。
- 如果您使用家庭電話，則可改善通信效果，並可獲得更好地服務。
- 如果通話品質較差，導致 Smart Diagnosis™ 數據傳輸效果不好，您可能無法獲得更好的 Smart Diagnosis™ 服務。

保養

警告

- 清潔洗衣機之前，拔掉插頭，避免電擊危險。如果未遵循此警告，可能導致嚴重傷害、火災、電擊或死亡。
- 切勿使用刺激性化學物質、研磨型清潔劑或溶劑清潔洗衣機。它們可能損壞拋光面。

清潔洗衣機

洗衣後護理

- 程序完成後，擦拭機門和門密封圈內側以清除水分。
- 將機門打開，風乾滾筒內部。
- 用乾布擦拭洗衣機機體以清除水分。

清潔外側

正確保養您的洗衣機可延長使用壽命。

機門：

- 用濕布清洗外側和內側，然後用軟布擦乾。

外側：

- 立即擦除溢出物。
- 用濕布擦拭。
- 請勿用鋒利物體按壓表面或顯示屏。

維護和清潔內側

- 使用毛巾或軟布擦拭洗衣機門孔和機門玻璃周圍。
- 行程結束後，務必儘快取出洗衣機中的衣物。潮濕衣物留在洗衣機內可能導致起皺、染色和散發氣味。
- 每個月運行一次（根據需要增加次數）筒槽殺菌行程，以清除積聚的洗滌劑和其他殘渣。

清潔進水管過濾器

- 如果要將洗衣機放置一段時間（例如：假期），尤其是在緊鄰處沒有地漏（水溝）的情況下，請關閉開關。
- 如果水未進入洗滌劑抽屜盒，控制面板上將顯示「F」圖標。
- 如果水質硬或有石灰沉積的痕跡，進水管過濾器可能堵塞。因此，偶爾清潔過濾器是個好方法。

1 關閉水龍頭並鬆開進水管。

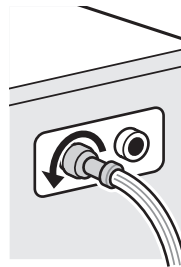

2 使用硬鬃毛刷清潔過濾器。

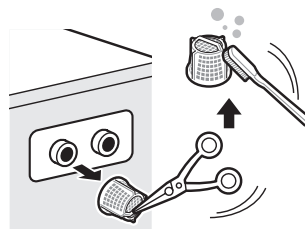

清潔排水泵過濾器

- 排水過濾器會收集衣物中留下的線和小物體。定期檢查過濾器是否乾淨，確保洗衣機運轉順暢。
- 清潔排水泵、緊急清空或緊急關閉機門之前，用水冷卻過濾器。

1 打開罩蓋並拔出水管。

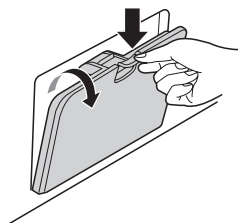

2 轉開排水塞，向左轉動打開過濾器。



3 清除排水過濾器中的任何異物。

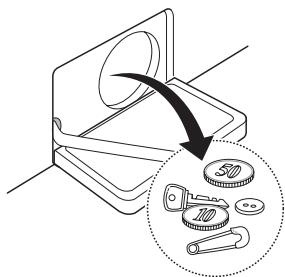

4 清潔後，轉動排水過濾器並插入排水塞。

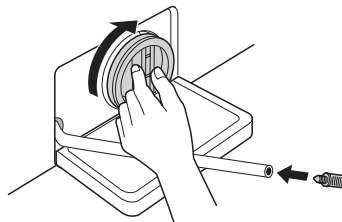

5 關閉罩蓋。

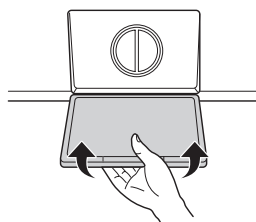

⚠ 注意

- 首先使用排水管排水，然後打開排水過濾器，以清除線或物體。
- 排水時請小心，水可能較熱。

清潔洗滌劑抽屜盒

洗滌劑和織物柔軟劑可能會在洗滌劑抽屜盒中積聚。拆除抽屜盒和嵌入物，每月檢查一次或兩次有無洗滌劑積聚。

- 1 將抽屜盒向外直直拉出，直到拉不動為止，以拆除洗滌劑抽屜盒。
 - 用力按下鬆開按鈕，拆除抽屜盒。

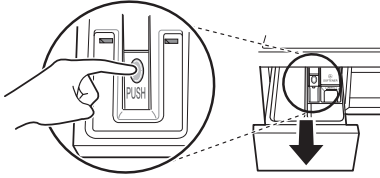

- 2 拆除抽屜盒中的嵌入物。
 - 用溫水沖洗嵌入物和抽屜盒，以清除積聚的洗滌劑。僅用水清潔抽屜盒。用軟布或毛巾擦乾嵌入物和抽屜盒。
- 3 若要清潔抽屜盒開口，使用布或小型非金屬刷清潔凹槽。
 - 清除凹槽上側和下側的所有殘渣。
- 4 用軟布或毛巾擦除凹槽的水分。
- 5 將嵌入物裝回適當的隔艙中並裝回抽屜盒。

筒槽殺菌

筒槽殺菌是清潔洗衣機內側的特殊行程。

使用本行程要求水位更高，脫水速度更快。定期執行此行程。

- 1 從洗衣機中取出任何衣物或物品並關閉機門。
- 2 打開洗滌劑抽屜盒，在主洗槽位置中加入除垢劑（例如：加爾貢）。
- 3 慢慢關閉洗滌劑抽屜盒。
- 4 選取筒槽殺菌行程。
然後顯示屏上將顯示「tcl」。
- 5 按下**啟動/暫停**按鈕開始。
- 6 程序結束後，將機門打開，以風乾洗衣機門、柔性墊圈和機門玻璃。

⚠ 注意

- 如果有兒童，注意不要讓機門打開太長時間。

注意

- 請勿在洗劑盒中添加任何洗滌劑。可能產生大量泡沫並且從洗衣機中洩漏出來。

冬天凍結注意事項

- 結冰時，產品將無法正常操作。確保冬天將產品安裝在不會結冰的地方。
- 如果必須將產品安裝在走廊外或其他戶外條件下，確保檢查下列事項。

如何防止產品凍結

- 洗衣後，打開用於排放殘留水的水管塞，完全清除泵內部剩餘的水。完全排空水後，裝回用於排放殘留水的水管塞和罩蓋。



- 向下按壓水管以完全排出水管內的水。

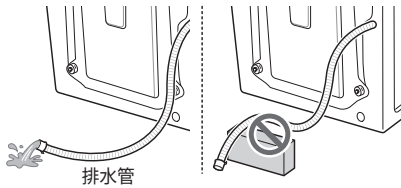

⚠ 注意

- 排水管安裝後扭結在一起時，內側水管可能凍結。

- 關閉水龍頭後，從水龍頭斷開冷水進水管，將水管開口朝下清除水。

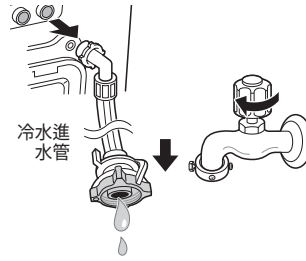

檢查是否結冰

- 如果打開用於排出殘留水的水管塞後不排水，則檢查排水裝置。

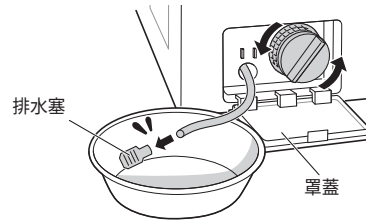

- 打開電源，選擇洗滌和脫水，按下啟動/暫停按鈕。

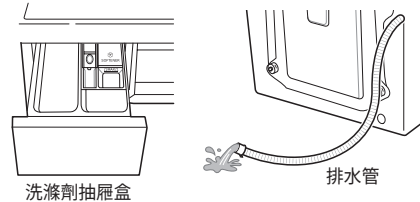

注意

- 檢查洗滌時水是否進入洗滌劑抽屜盒，以及脫水時水是否從排水管排出。
- 在操作產品過程中顯示窗口顯示「FF」時，檢查供水裝置和排水裝置（有些型號沒有標示結冰的警報功能）。

如何處理結冰

- 確保清空滾筒，倒入 50–60 °C 的水，超出滾筒內側的橡膠部分，關閉機門，等待 1–2 小時。

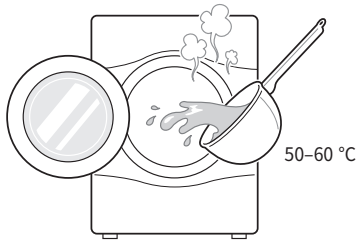

⚠ 注意

- 請勿使用沸水。可能導致燙傷或損壞產品。
- 打開罩蓋和用於排出殘留水的水管塞，以完全排出水。

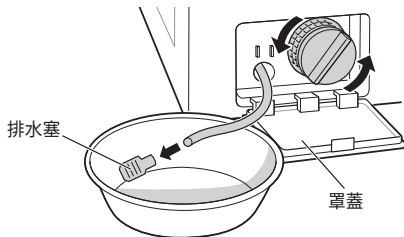

注意

- 如果未排出水，表示冰未完全融化。再等一段時間。

- 從滾筒中完全清除水後，裝回用於排出殘留水的水管塞，選擇洗清和脫水，並按下**啟動/暫停**按鈕。

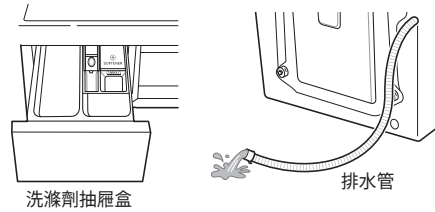

注意

- 檢查洗清時水是否進入洗滌劑抽屜盒，以及脫水時水是否從排水管排出。
- 出現供水問題時，請採取下列措施。
 - 關閉水龍頭，使用經熱水浸泡的布解凍水龍頭和產品進水管的兩個連接部分。
 - 拔掉進水管，將其浸入 50–60 °C 以下的溫水中。



故障排除

- 您的洗衣機配有自動故障監測系統，以在早期階段檢測和診斷故障問題。如果您的洗衣機無法正常工作或不工作，呼叫維修服務之前檢查以下部分：

診斷問題

症狀	原因	解決方案
咔嗒聲和叮噠聲	滾筒或泵中可能有硬幣或安全別針等異物。	<ul style="list-style-type: none"> • 關閉洗衣機，檢查滾筒和排水過濾器。 • 如果洗衣機重新啟動後仍然有噪音，請呼叫您的授權服務中心。
敲擊聲	清洗重物可能產生敲擊聲。這通常是正常情況。	<ul style="list-style-type: none"> • 如果聲音持續，洗衣機可能失去平衡。關閉並重新分配所清洗衣物。
振動噪音	是否已拆除所有運輸螺栓和洗衣桶支架？ 是否將所有機腳牢牢固定在地面上？	<ul style="list-style-type: none"> • 如果安裝時未拆除，參見安裝指導以拆除運輸螺栓。 • 確保洗衣機保持水平位置，并向著設備底部方向擰緊鎖緊螺母。
漏水	水龍頭或洗衣機處的進水管或排水管鬆動。 室內排水管堵塞。	<ul style="list-style-type: none"> • 檢查並緊固水管接頭。 • 疏通排水管。如果需要，請聯絡管道工。
起泡		<ul style="list-style-type: none"> • 洗滌劑過多或不適合可能導致泡沫過多，從而可導致漏水。
洗衣機不進水或進水緩慢	此處供水不足。 供水水龍頭未完全打開。 進水管扭折。 進水管過濾器堵塞。	<ul style="list-style-type: none"> • 檢查室內的其他水龍頭。 • 完全打開水龍頭。 • 拉直水管。 • 檢查進水管過濾器。
洗衣機不排水或排水緩慢	排水管扭折或堵塞。 排水管過濾器堵塞。	<ul style="list-style-type: none"> • 清潔並拉直排水管。 • 清潔排水管過濾器。

症狀	原因	解決方案
洗衣機無法啟動	電源線可能未接通電源或接頭鬆開。	<ul style="list-style-type: none"> • 確保插頭與壁式插座緊密配合。
	室內保險絲燒斷、斷路器斷開或停電。	<ul style="list-style-type: none"> • 重設斷路器或更換保險絲。請勿增加保險絲容量。如果電路超載引起故障，由合格的電工進行調整。
	供水水龍頭未打開。	<ul style="list-style-type: none"> • 打開供水水龍頭。
洗衣機不脫水	檢查機門是否關好。	<ul style="list-style-type: none"> • 關閉機門並按下啟動/暫停按鈕。按下啟動/暫停按鈕後，洗衣機可能需要一段時間才開始脫水。脫水之前必須鎖定機門。添加 1 件或 2 件衣物幫助平衡負荷。重新整理衣物，幫助適當脫水。
機門打不開		<ul style="list-style-type: none"> • 啟動洗衣機後，為確保安全，不可打開機門。檢查「門上鎖」圖標是否亮起。您可在「門上鎖」圖標不亮時安全打開機門。
洗衣程序延時		<ul style="list-style-type: none"> • 洗衣時間因洗衣量、水壓、水溫和其他使用條件而有所不同。如果檢測到不平衡或開啟去泡沫程序，清洗時間都會增加。
織物柔軟劑溢出	柔軟劑過多會導致溢出。	<ul style="list-style-type: none"> • 遵循柔軟劑指導，確保適量。請勿超出最大加注線。
柔軟劑注入過早		<ul style="list-style-type: none"> • 慢慢關閉洗滌劑抽屜盒。洗衣程序中請勿打開抽屜盒。
烘乾故障	不烘乾	<ul style="list-style-type: none"> • 請勿超載。檢查並確保洗衣機排水正常，以排出衣物中的足量水。負荷過少，無法正常翻滾。添加幾條毛巾。

故障資訊

症狀	原因	解決方案
	<p>1E</p> <p>該區域供水不足。</p> <p>供水水龍頭未完全打開。</p> <p>進水管扭折。</p> <p>進水管過濾器堵塞。</p> <p>如果進水管漏水，指示燈「A」將變成紅色。</p>  <ul style="list-style-type: none"> • 因型號而異。 	<ul style="list-style-type: none"> • 檢查室內的其他水龍頭。 • 完全打開水龍頭。 • 拉直水管。 • 檢查進水管過濾器。
	<p>0E</p> <p>排水管扭折或堵塞。</p> <p>排水管過濾器堵塞。</p>	<ul style="list-style-type: none"> • 清潔並拉直排水管。 • 清潔排水管過濾器。
	<p>UE</p> <p>負荷過少。</p> <p>負荷失去平衡。</p> <p>該機器具有不平衡檢測和校正系統。如果所洗衣物中有個別較重的衣物（例如：浴室防滑墊、浴衣等），該系統可能停止旋轉，甚至完全中斷脫水程序。</p> <p>如果在程序後期仍然有衣物特別潮濕，可在所洗衣物中添加小衣物平衡負荷，並重複脫水程序。</p>	<ul style="list-style-type: none"> • 添加 1 件或 2 件衣物幫助平衡負荷。 • 添加 1 件或 2 件衣物幫助平衡負荷。 • 重新安排衣物，幫助適當脫水。 • 重新安排衣物，幫助適當脫水。



症狀		原因	解決方案
	  	門未關妥。	<ul style="list-style-type: none"> • 完全關閉機門。 • 如果「dE, dE1, dE2」未消失，呼叫維修服務。
			<ul style="list-style-type: none"> • 拔掉電源插頭並呼叫維修服務。
		由於水閥故障，水溢出。	<ul style="list-style-type: none"> • 關閉水龍頭。 • 拔掉電源插頭。 • 呼叫維修服務。
		水位感應器失靈。	<ul style="list-style-type: none"> • 關閉水龍頭。 • 拔掉電源插頭。 • 呼叫維修服務。
		馬達超載。	<ul style="list-style-type: none"> • 將洗衣機停滯 30 分鐘以冷卻馬達，然後重新啟動行程。
		漏水。	<ul style="list-style-type: none"> • 呼叫維修服務。
		洗衣機電源故障。	<ul style="list-style-type: none"> • 重新啟動行程。
		管控故障	<ul style="list-style-type: none"> • 拔掉電源插頭並呼叫維修服務。
		入水/出水管或排水泵凍結了嗎？	<ul style="list-style-type: none"> • 向洗衣桶內放入溫水並解凍出水管和排水泵。將毛巾用溫水浸濕並置於入水管上。

品質保證

有限品質保證不包括下列內容：

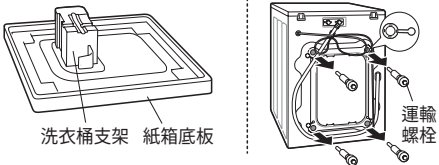
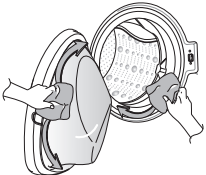
- 提供交付、裝運或安裝或維修產品服務；為消費者提供產品操作說明；維修或更換保險絲或調整電線或管道，或校正未授權的維修/安裝。
- 電力故障和中斷或電力服務不足時導致的產品操作故障。
- 由於水管洩漏或破裂、水管結冰、排水管受限、供水不足或中斷或供氣不足導致的損壞。
- 在腐蝕性環境中或違反產品說明書所列的說明操作產品導致的損壞。
- 突發事件、害蟲和寄生蟲、閃電、風、火、洪水或不可抗力導致的產品損壞。
- 由於未授權改裝或更換，或將機器另作他用或未正確安裝的產品部位漏水導致的損壞或故障。
- 由於電流、電壓或水管代碼、商業或工業使用不當或使用未經 LG 批准的附件、組件或易損耗的清潔用品導致的損壞或故障。
- 由於運輸和處理造成的損壞，包括刮擦、凹痕、缺口和/或產品表面的其他損傷，除非這些損傷是由材料或工藝缺陷造成的。
- 顯示屏、開箱、打折或翻新產品損壞或缺失物品。
- 移除、改裝或不容易確定是否是帶原來序列號的產品。品質保證確認時需要型號和序列號以及原裝銷售收據。
- 增加效用成本和其他水電雜費。
- 將您的產品用於標準和常規家庭用途之外或違反產品說明書所列的說明造成的維修。
- 將您的產品從家中移出進行維修時產生的相關費用。
- 如果將產品安裝在難以接近的地方或未遵循發佈的安裝說明（包括 LG 的用戶和安裝手冊）造成的拆除和重新安裝。
- 因誤用、濫用、安裝不當、維修或保養導致的損壞。不當維修包括使用未經 LG 批准或指定的零件。

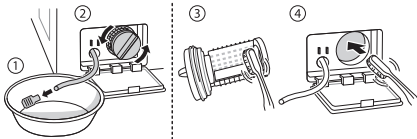
<p>由於未拆除運輸螺栓或洗衣桶支架產生的異常振動或噪音。</p>	 <p>洗衣桶支架 紙箱底板</p> <p>運輸螺栓</p>	<p>拆除運輸螺栓和洗衣桶支架。</p>
<p>由於墊圈和機門玻璃有灰塵（毛髮、棉絨）導致的洩漏。</p>		<p>清潔墊圈和機門玻璃。</p>

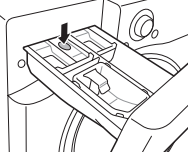
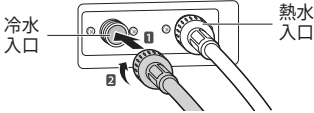
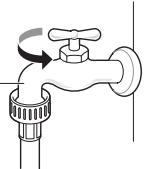
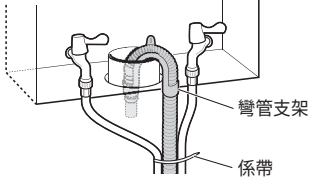
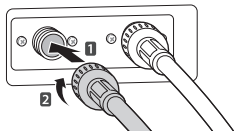
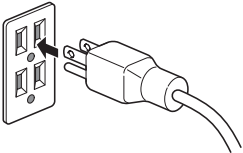
<p>由於泵過濾器堵塞導致不排水。</p>	<p>➔</p>		<p>清潔泵過濾器。</p>
<p>由於進水閥過濾器堵塞或進水管扭折導致不進水。</p>	<p>➔</p>	 <p>進水口過濾器</p>	<p>清潔進水閥過濾器或重新安裝進水管。</p>
<p>由於使用過多洗滌劑導致不進水。</p>	<p>➔</p>	 <p>分配器</p>	<p>清潔洗滌劑抽屜盒。</p>
<p>由於進水管安裝反了，洗衣結束後，衣物較熱或較溫。</p>	<p>➔</p>	 <p>冷水入口</p> <p>熱水入口</p>	<p>重新安裝進水管。</p>
<p>由於未開啟水龍頭，無法供水。</p>	<p>➔</p>	 <p>水龍頭</p>	<p>開啟水龍頭。</p>
<p>由於排水管安裝不當或排水管堵塞導致洩漏。</p>	<p>➔</p>	 <p>彎管支架</p> <p>係帶</p>	<p>重新安裝排水管。</p>
<p>由於進水管安裝不當或使用其他品牌進水管導致洩漏。</p>	<p>➔</p>		<p>重新安裝進水管。</p>
<p>由於電源線接頭鬆開或插座故障導致沒有電。</p>	<p>➔</p>		<p>重新連接電源線或更換插座。</p>

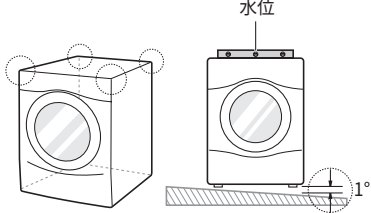
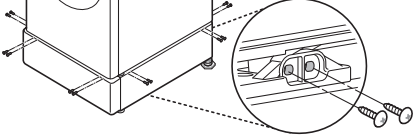
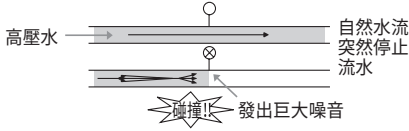
<p>提供交付、裝運或安裝產品或說明產品用途的服務。產品的拆除和重新安裝。</p>	<p>➔</p>		<p>品質保證僅包括製造缺陷。不包括因安裝不當產生的維修服務。</p>
<p>如果所有螺絲均安裝不當，可能導致劇烈振動（僅底座類型）。</p>	<p>➔</p>		<p>在每個角安裝 4 個螺絲（總共 16EA）。</p>
<p>洗衣機加注水後，會產生水擊（砰砰）噪音。</p>	<p>➔</p>		<p>透過關閉家中的水閥或水龍頭來調整水壓。</p>



親愛的顧客您好：

感謝您對**LG**產品的愛護與支持

為提供您更快速便捷的產品諮詢及報修服務

為您準備了全新的“瞬間感動**LG**售後服務”

服務內容：

- 。 2小時聯絡
- 。 預約準時上門

請洽

瞬間感動**LG**售後服務專線：

0800-898-899

LG 網址：<http://www.lg.com/tw>

台灣樂金電器股份有限公司

備忘録

備忘録

備忘録

