

使用说明书

# 洗衣机

请在使用本产品前仔细阅读《安装向导》和《使用说明书》，尤其是重要安全注意事项；

由于不遵守《安装向导》和《使用说明书》中规定的注意事项，所引起的任何故障和损失均不在厂家的包修范围内，厂家亦不承担任何责任；

请妥善保存好购机凭证及产品包装内的所有文件，以备将来需要。

T85FS33FH1  
T85BW33FH1

**售后服务电话**  
**4008199999**



MFL67568760

<http://www.lg.com/cn>



# 目 录

## 1 安全注意事项

---

- 1-1 安全注意事项 ..... 2
- 1-2 洗衣机部件名称 ..... 4
- 1-3 产品特点 ..... 5

## 2 洗衣机安装

---

- 2-1 洗衣机安装及安装水平调整... 6
- 2-2 进水管连接 ..... 7
- 2-3 排水管安装及把手固定装置  
使用 ..... 9

## 3 洗衣机使用

---

- 3-1 洗涤前准备及洗涤衣物呵护...10
- 3-2 洗涤剂使用 ..... 11
- 3-3 衣物重量及洗涤剂量参考...11
- 3-4 程序介绍 ..... 12
- 3-5 程序及洗涤步骤指导 ..... 14
- 3-6 可选择的洗涤方式 ..... 16
- 3-7 程序运行时间表 ..... 17
- 3-8 智能诊断功能 ..... 18

## 4 洗衣机保养

---

- 4-1 清洗进水阀滤网 ..... 19
- 4-2 机身的清洗 ..... 19

## 5 常见故障分析

---

- 5-1 常见故障分析 ..... 20

## 6 规格

---

- 6-1 规格 ..... 22
- 6-2 电路原理图 ..... 24

## 7 LG电子产品包修说明

---

- 7-1 LG电子产品包修说明 ..... 25



## 安全注意事项

### 安全注意事项（请务必遵守）





为了防止危害或损伤到使用人和他人的人身与财产，就安全方面需遵守的事项作如下说明：

- 对无视标识内容，错误地使用时，会引起的危害或损伤的程度，用下列符号进行分类、说明。

 **警告：**违反标识事项时有可能发生严重的伤害或死亡的内容

 **注意：**违反标识事项时有可能发生轻微的伤害或产品损伤的内容

- 对希望遵守的内容的种类，用下列符号进行分类 / 说明。

	该图标是对有可能发生危险的事项和操作唤起注意的记号。
	该图标在特定条件下，唤起有可能触电的注意的记号。
	该图标在特定条件下，唤起有可能发生火灾的注意的记号。
	该图标在特定条件下，有可能发生爆炸的注意的记号。

### 警告

<div style="text-align: center;"></div> <ol style="list-style-type: none"> <li>1. 请勿用湿手插 / 拔电源插头。</li> <li>2. 保持电源插头清洁，勿用湿布除尘。</li> <li>3. 当机器被损坏，出故障时，部件散开或部件丢失损坏时，不要操作洗衣机。</li> </ol> <div style="text-align: center;"></div> <p>以上误使用行为，有可能引发触电或火灾。</p>	<div style="text-align: center;"></div> <ol style="list-style-type: none"> <li>1. 请单独使用220V~，5A以上的三芯电源插座。</li> <li>2. 插座要可靠接地。</li> <li>3. 建议使用漏电保护插座。</li> </ol> <div style="text-align: center;"></div> <p>以上误使用行为，有可能引发触电或火灾。</p>	<div style="text-align: center;"></div> <ol style="list-style-type: none"> <li>1. 除修理技术者外请不要随意拆卸或改造洗衣机。</li> <li>2. 使用完毕，进行维护或清洗时，应拔掉电源插头。</li> <li>3. 请不要用水清洗面板。</li> <li>4. 电源线采用Y形连接，如有损坏，必须由专业人员更换；或与我公司售后服务热线联系。</li> </ol> <p>以上误使用行为，有可能引发触电或火灾。</p>
---	---	---



1. 不要让洗衣机接触或靠近热源 / 明火 (如: 蚊香、蜡烛、香烟等)。
2. 当洗衣机有异音, 焦味发出时请立即停止使用, 与维修站联系。

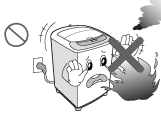

以上误使用行为, 有可能发生火灾、触电、漏水。



1. 清洁时请不要往洗衣机上洒水。
2. 请勿在187V-242V以外的电压下使用。
3. 请勿在0.03-1Mpa以外的水压下使用。



以上误使用行为, 有可能发生火灾、触电、漏水。



1. 使用完毕与清洁时请拔出电源插头, 关闭水龙头。
2. 拔插头时请勿拽拉电源线。
3. 电源插头接触过松时或电源线损坏时请勿使用。
4. 请勿强弯、绑扎、重压电源线。
5. 不要将湿衣物置于控制面板上。
6. 请不要将洗衣机放在户外、湿气大的地方或地毯上使用。
7. 当洗衣机被洪水浸泡后禁止使用。

以上误使用行为, 有可能发生火灾或短路。



1. 请勿将易燃 / 挥发性物质或沾有上述物质的衣物放入或靠近洗衣桶。
2. 不要靠近沼气池等易爆气体或液体环境中使用。



以上误使用行为, 可能发生爆炸。



1. 请勿让幼童接触或靠近洗衣机。
2. 请勿让儿童探视洗涤内桶。
3. 拆卸下来的包装请及时废弃, 勿让儿童接触或吞食。
4. 儿童及残疾人士请在监护人陪同下使用产品。
5. 脱水时, 如果洗涤上盖打开15秒钟内, 洗涤/脱水桶不停止转动, 请立即关闭电源, 并拨打本公司的客服电话。
6. 水管和电线的铺设要确保没有绊倒人的危险。

以上误使用行为, 会引起人身伤害。



1. 运行中请勿将手或脚伸到洗衣机驱动部下面。
2. 脱水桶未完全停止旋转前, 请勿用手触摸桶内衣物。
3. 注意: 不要连接热水水源。
4. 废弃机器的处理方法: 需要拔下电源插头, 剪断电源线, 和电源插头一起丢弃。



以上误使用行为, 会引起人身伤害。

**注意**

1. 用温水洗涤时, 请勿超过40℃。
2. 请勿攀爬或搁置重物在洗衣机上。



以上误使用行为, 有可能使洗衣机发生形变。

1. 不要让水在机器中残留, 以免冻结。



以上误使用行为, 有可能引起损坏。

1. 请不要洗涤或脱水防水性衣物, 即使是衣物护理标签上标识可以机洗的防水性衣物。  
- 防水性衣物举例: 不透水的床垫和床罩, 雨披, 帐篷, 滑雪服, 羽绒服, 以及一些类似的防水性材质。



以上误使用行为, 有可能会发生洗衣机的异常振动, 从而导致损坏衣物和洗衣机, 或造成其他财产损失。

感谢您选择使用LG洗衣机，LG洗衣机专为您设计；在使用本产品之前，请您仔细阅读该说明书，并请妥善保存，以备将来需要。

## 洗衣机部件名称

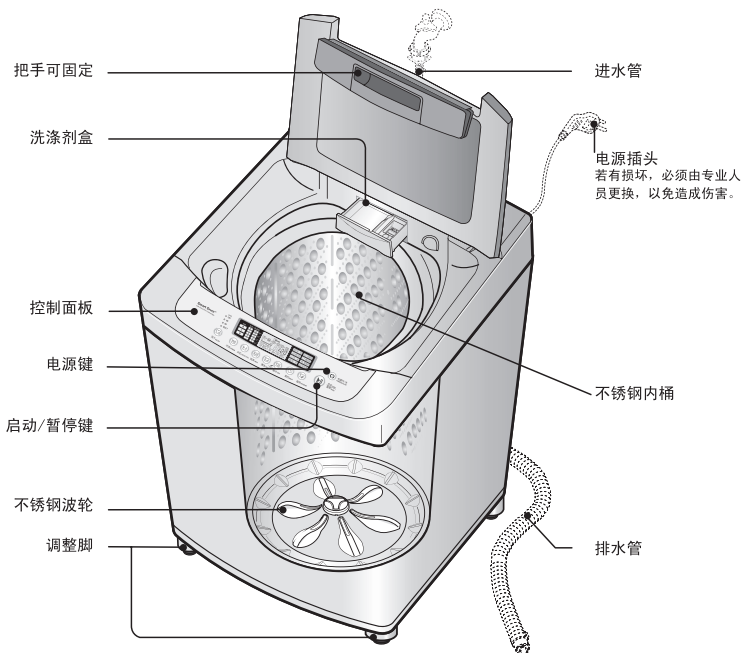

附件：进水管组件：  
冷水管+螺纹式连接头



螺钉紧固式连接座



排水管

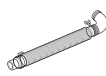

(一根)

防鼠底板

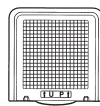

(可选)

防鼠底板螺钉

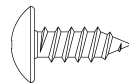

(可选)

备注：1. 另行销售的零部件：

- 进水管
- 排水管

另行销售的或者长度更长的零部件可以到当地的LG电子维修中心或维修站购买。

## 产品特点



- 本洗衣机在折盖打开的情况下将不进行工作。
- 如果在洗涤、漂洗或脱水过程中打开了折盖，为安全起见洗衣机将停止运行。
- 不要将任何有磁性的物品放在洗衣机上，也不要将任何会受磁性干扰的物品（如手表、闹钟等）放在洗衣机上。

**提示：**LG洗衣机采用了安全的感知系统，脱水时若有不平衡、强烈的振动与冲击，洗衣机将会自动感知。为修正此现象，洗衣机会停止脱水并重新进水，修正衣物的不平衡再进行脱水。此现象并非故障，请检查洗衣机是否安装平稳。

### 高级感知功能

- 传感器自动检测用户投入的洗涤剂量、水的温度和水的硬度，经微电脑解算，选定最佳的洗涤、漂洗程序，得到最好的洗涤效果。

### 模糊逻辑控制方式

- 衣量传感器自动检测洗涤剂重量，设置理想的水位和洗涤时间，并综合其余传感器的感知结果，确保最佳的洗涤状态。
- 控制系统中采用的先进技术可以确保最佳洗涤效果。



### DD Inverter 低噪音驱动系统

- 电脑控制无刷直流电机直接驱动洗涤桶可以安静的进行洗涤，节约用电。



### 新概念的不锈钢内桶

- 不锈钢的波轮可以防止衣物磨损，保护衣物。
- 波轮上的六条扇叶搅拌衣服更有效。
- 是一种更卫生，更清洁的洗涤新概念。



### DD 方式衣物呵护洗涤



波轮左右转去除洗涤剂污渍。

利用内桶的左右反转帮助洗涤剂的溶解，使洗涤更容易。

回旋内桶产生瀑布水流使洗涤剂均匀分布，防止衣物损伤。同时瀑布水流冲击洗涤剂达到去除深层污渍的目的。

### 三段水位洗涤方式

- 在洗涤过程中分3阶段的水位进行洗涤。
- 3段水位的设置将提高洗涤剂的使用率，增强洗涤效果，降低衣物缠绕，使洗涤更加彻底、干净。



第一步: 浸透

第二步: 疏松

第三步: 分离

## 洗衣机安装

### 安装要求

- 安装或放置洗衣机的环境温度应不小于零度且不能放在户外，因为这样会使程序控制器受到伤害或水管冻结。
- 本洗衣机专为家庭设计，请不要安装在船、旅行卡车或者飞机上。
- 洗衣机必须安放在平整、坚实的地面上，禁止安放在地毯等不平整的地面上。

#### 洗衣机安装要求



- 用户请勿将包装用的底座(塑料支架)放在洗衣机下面，否则会产生异声及损坏洗衣机。

#### 洗衣机安装要求



- 与墙壁保持15cm以上的距离，便于散热及降低噪音

#### 洗衣机安装要求

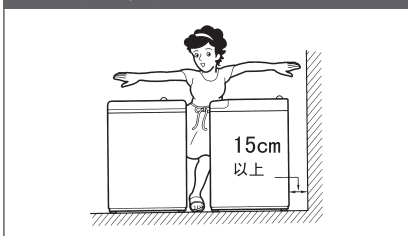

### 洗衣机水平调整

- 洗衣机正面两个支撑脚为可调整脚，当洗衣机安放不平时，稍稍抬起前部，左右旋转可调整脚，使之水平。

#### 水平调整安装要求

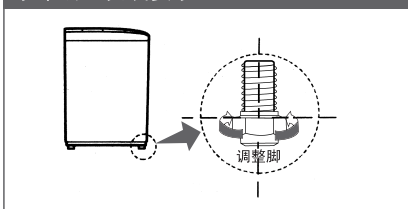

- 如图所示确认洗衣机是否水平。

#### 水平调整安装要求



## 进水管连接方法

- 随机附带两种连接头，请根据水龙头种类，使用不同连接头进行连接



螺纹式连接头



螺钉紧固式连接座

- 洗衣机位置变动时，也请根据水龙头情况使用或转移连接头

卡套式水龙头连接

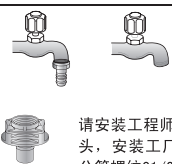

请安装工程师拆下水龙头上的原有连接头，安装工厂提供的螺纹式连接头（4分管螺纹G1/2）

普通水龙头连接



请安装工程师使用螺钉紧固式连接座连接水龙头

**1** 原连接头拆除



原连接头 将原连接头从水龙头上旋下拆除

**1** 连接准备

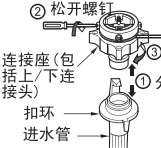

② 松开螺钉 ③ 松开3圈螺纹 ① 分离  
连接座(包括上/下连接头) 扣环 进水管 撕去标贴

分离连接座和进水管，松开螺钉，下连接头松开3圈螺纹

**2** 螺纹连接头安装



螺纹式连接头 将螺纹式连接头旋上并拧紧，如果未拧紧，会造成漏水

**2** 连接座连接

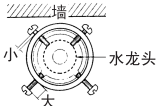

托住连接座装上水龙头，靠墙的2个螺钉多拧几圈，接触到水龙头

**3** 进水管连接



螺纹式连接头 扣环 一边按住扣环，一边将进水管向上插入连接头

**3** 进水管连接

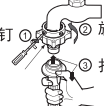

拧紧螺钉 ① 旋紧下连接头 ② 扣上进水管 ③ 拧紧外侧2个螺钉，旋紧下连接头，将进水管扣住连接座

**4** 进水阀连接

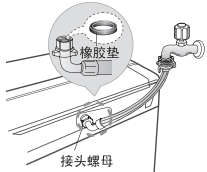

橡胶垫 接头螺母 确保与进水阀连接的接头内有橡胶垫，并拧紧接头螺母后通水试机

**4** 进水阀连接

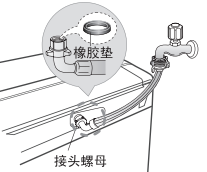

橡胶垫 接头螺母 确保与进水阀连接的接头内有橡胶垫，并拧紧接头螺母后通水试机

- 进水管连接完成，请安装人员一定要通水试机，同时摇晃进水管，如发生漏水，则重新连接或选择其他方式
- 请顾客保留整机附带的2种连接头，以便需要更换连接方式时使用

## 不能安装螺纹式连接头的情况

- 下列卡套式水龙头，由于螺纹处长度不足或螺纹不匹配，则不安装螺纹式连接头，使用原连接头或安装螺钉紧固式连接座

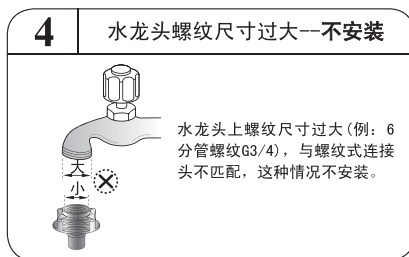
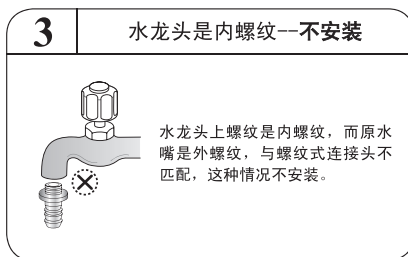
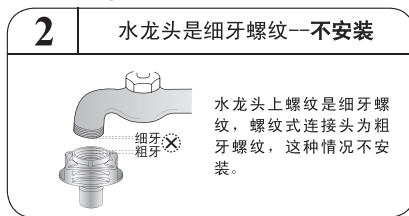
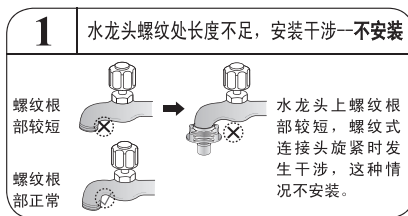
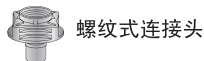

## 进水管拆卸及检查

### 拆卸：

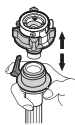

一手拿着连接座，一手按住扣环往下拉，将连接座与进水管分开。

### 检查：



打开水龙头，确认如图所示进水管是否连接完好且无漏水。

### 注意：

- 供水压力应该在0.03Mpa和1Mpa之间；
- 如果供水压力超过1Mpa就应该安装降压装置；
- 在连接进水管和阀的时候不要使螺纹滑丝；
- 进水管两端连接头里提供有2个密封圈，防止漏水；
- 如果洗衣机将长时间不使用（例如外出度假）请关好水龙头。

## 洗衣机安装

### 排水管安装

- 选择侧排水时，将排水管弯头往机体内推，安装牢固。

#### 选择侧排水

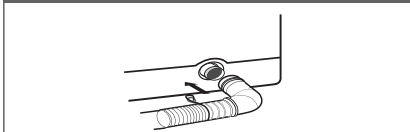

- 选择后排水时，先将排水管往机体内推，然后再用卡簧固定

#### 选择后排水



- 排水管高度应低于6cm，总长度不超过3m，否则将可能导致洗衣机不能正常排水。

#### 示意图

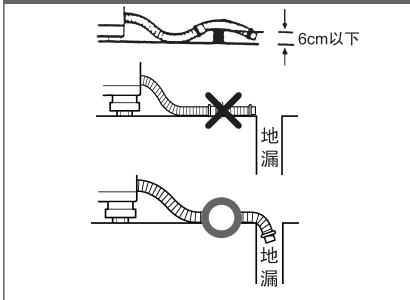

#### 注意：排水管安装注意事项

- 将排水管一定要插到位，否则将可能导致漏水。
- 洗衣机工作时要将排水管放下，管子不能缠绕。
- 洗衣机不能安放在无地漏的地方，否则无法排水。
- 排水管一定要插入地漏里。

### 把手固定装置使用说明

您可以根据喜好决定固定把手状态并使用。

- 如图将固定装置向左/右推到底，听到“嗒”声音，把手就被固定了。

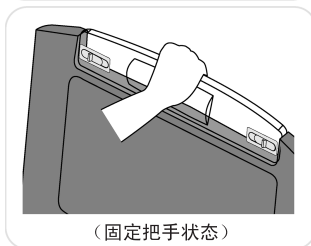

- 如图向反方向推到底，把手就会松开。

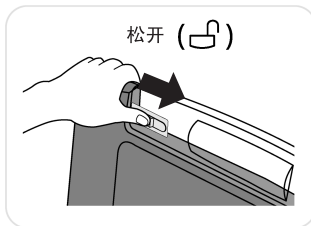

注意：没有固定好装置的情况下使用，因把手突然落下会引起受伤事故。

## 洗衣机使用

### 洗涤前准备

- 本产品出厂前全部经过通水测试，内桶中有少量水迹，排水管、包装底托上有少量积水属于正常现象。

### 解冻操作

寒冷季节，如果水龙头和进水管内的残水结冰，请进行如下操作：

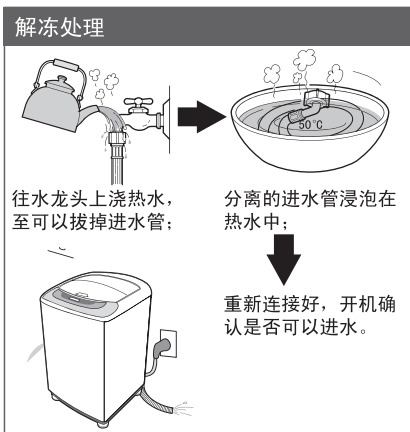

### 洗衣衣物呵护

#### 呵护一

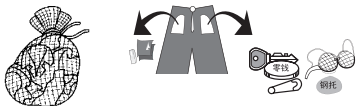

- 丝袜、手绢等细小衣物以及带钢圈托等的文胸请放入洗衣网袋中洗涤，以防止滑入洗衣机内外桶之间空隙中。
- 将衣物中的硬币、钥匙等杂物取出；

#### 呵护二

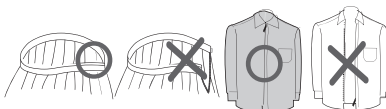

将衣物拉链及纽扣等整理好；

### 不能洗涤的洗涤物 (有可能收缩、变形)

- \* 鞋、电热毯
- \* 皮革、领带、西服、大衣等干洗专用衣类
- \* 绢、羊毛、人造丝、醋酸纤维等，一旦接触水则收缩或变色的纤维或者含有里料、芯料的外套
- \* 其他浸水就变形、易脱色的洗涤物  
(请参考衣服上的洗涤标签)

### 国际纺织品维护标志 (ITCL) 说明



注意：

- 将大件与小件的衣物放在一起洗，先放入大件的衣物，大件衣物应少于衣物总量的一半。不要洗单件衣物，这样有可能导致不平衡故障，加入一两件相似的衣物。
- 确保口袋里无硬币、钉子、发卡、火柴、钢笔、钥匙之类的物品，此类物品会损坏您的洗衣机和衣物。

## 洗涤剂使用

根据面板上显示的洗涤水位，在进水前请把洗涤剂及柔软剂放入正确的位置，然后轻轻的关上洗涤剂盒。

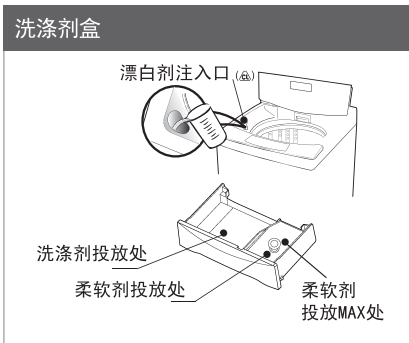

液体洗涤剂使用注意事项：

- 液体洗涤剂使用时必须用水稀释，倒入洗衣机桶内，然后开始洗涤。
- 使用液体洗涤剂时，不能使用预约洗涤功能。

**注意：**

- 使用没有稀释过的液体洗涤剂洗涤衣物时，如果在洗后将衣物长时间放在洗衣机桶内会造成衣物破损、褪色。

柔软剂投入导向：

- 最后一次漂洗时，柔软剂被自动投入；
- 投放柔软剂不能超过MAX范围，否则会溢出来；
- 投入的柔软剂，不要放置2天以上；
- 请勿考虑使用浓缩的柔软剂，(柔软剂体积变大后不能投入)柔软剂投入口上残留水时，取出洗涤剂盒，擦拭后再投入柔软剂；
- 最后一次漂洗后所排出的水中，有可能残留柔软剂成分。

## 衣物重量参考：

常用衣物重量参考

- 工作服上、下 (混纺) 约800g
- 睡衣上、下 (棉织) 约500g
- 厚衬衣 (混纺) 约200g
- 短袖衬衣 (棉织) 约130g
- 袜子 (混纺) 约50g
- 床单 (棉织) 约500g
- 短裤 (棉织) 约50g
- 浴巾 (棉织) 约300g

## 洗衣剂量参考：

注：洗涤剂的具体用量以所使用洗涤剂的使用说明为准，此表仅供参考！

衣量 (洗涤量)	洗涤剂种类 水位	8.5kg	
		粉末	液体
6.5kg ↑	10	约80g	约80ml
	9	约76g	约76ml
	8	约72g	约72ml
3.5kg-6.5kg	7	约68g	约68ml
	6	约64g	约64ml
	5	约57g	约57ml
1.5kg-3.5kg	4	约48g	约48ml
	3	约41g	约41ml
1.5kg ↓	2	约34g	约34ml
	1	约30g	约30ml

## 控制面板程序介绍

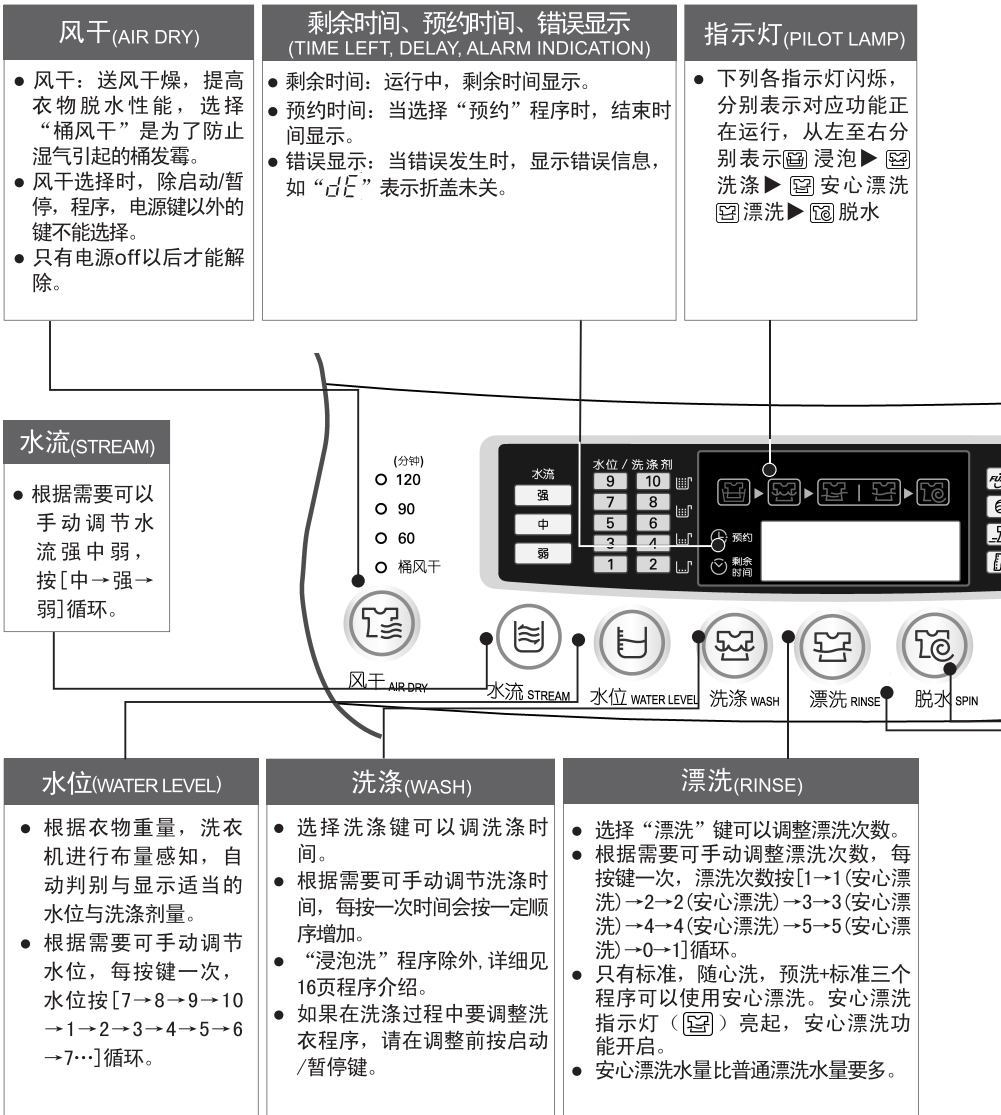

### 注意

- 由于微电脑自动优化，显示时间可能会改变。但时间增加最多不超过8分钟，减少最多不超过4分钟。
- 与传感器感知结果相比较的标准是按照通常的标准设置的，可能与某一特定的用户的习惯不一致。
- 洗涤剂量传感器是按照检测合成洗衣粉来设计的，如果您投入的是液体洗涤剂或肥皂粉或加入过多的漂白剂，传感器的感知能力可能会降低。

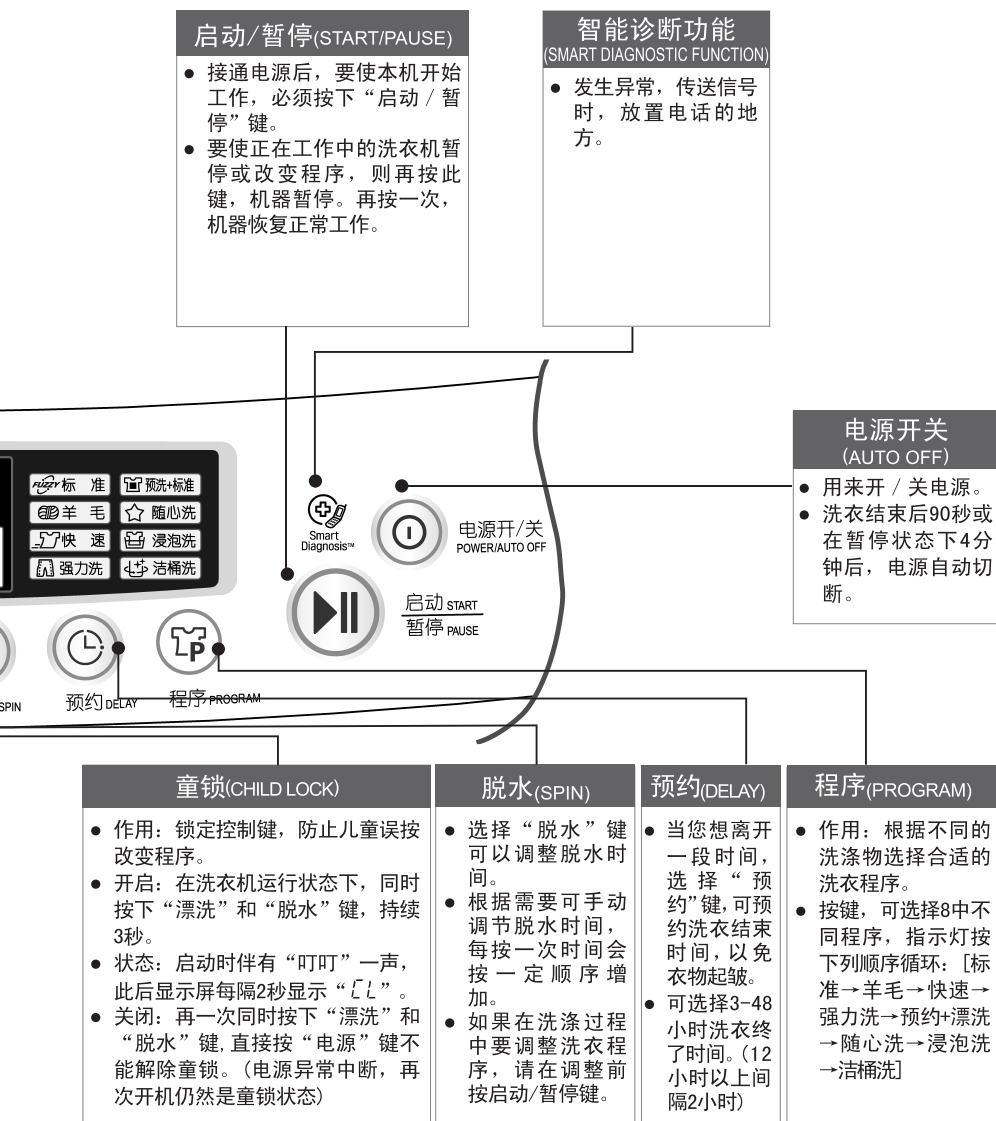

- 因为长期使用, 传感器的感知能力可能会降低。请定期使用“洁桶洗”程序清洁洗衣机内外桶。
- 在“标准”程序, 即使水位或水温被用户改变, 传感器仍将工作。不同型号, 内部优化算法可能有差异。
- 不同型号, 控制面板可能不一致。
- 除“羊毛”、“洁桶洗”程序外, 其它程序中, 当水位为“3-8”时, 可进行3段水位洗衣方式。

## 程序及洗涤步骤指导

洗涤程序	 电源开/关 POWER ON/OFF	 程序 PROGRAM	放入衣物	 水位 WATER LEVEL  洗涤 WASH  漂洗 RINSE  脱水 SPIN	关上折盖后  暂停 PAUSE	打开折盖后 投入洗涤剂
<b>标准</b> 该程序为默认程序，一般普通情况使用		 启动后默认，无需选择	 衣物放置均匀		 内桶转动约30秒智能检测衣物重量，并显示出洗涤所需的水位。	 按洗涤剂量显示投入适量洗涤剂，或按洗涤剂制造商说明投入。详情请参考第11页内容
<b>强力洗</b> 该程序用于洗涤非常脏的衣物。		 选择控制面板上“强力洗”程序。	 衣物放置均匀		 内桶转动约30秒智能检测衣物重量，并显示出洗涤所需的水位。	 按洗涤剂量显示投入适量洗涤剂，或按洗涤剂制造商说明投入。详情请参考第11页内容
<b>快速</b> 该程序用于洗涤少量或不太脏的衣物，建议衣物量2kg以下使用。		 选择控制面板上“快速”程序。	 衣物放置均匀			 按洗涤剂量显示投入适量洗涤剂，或按洗涤剂制造商说明投入。详情请参考第11页内容
<b>羊毛</b> 该程序用于洗涤羊毛、细织衣物。清洗前，请检查衣物标签，一定要有“可水洗”的标志。		 选择控制面板上“羊毛”程序。	 衣物放置均匀			 请使用中性洗涤剂。
<b>预洗+标准</b> 该程序用于非常脏的衣服进行预洗涤。		 选择控制面板上“预洗”程序。	 衣物放置均匀		 内桶转动约30秒智能检测衣物重量，并显示出洗涤所需的水位。	 按洗涤剂量显示投入适量洗涤剂，或按洗涤剂制造商说明投入。详情请参考第11页内容
<b>浸泡洗</b> 该程序用于需要先进行衣物浸泡再进行洗涤的情况。		 选择控制面板上“浸泡洗”程序。	 衣物放置均匀		 内桶转动约30秒智能检测衣物重量，并显示出洗涤所需的水位。	 按洗涤剂量显示投入适量洗涤剂，或按洗涤剂制造商说明投入。详情请参考第11页内容
<b>随心洗</b> 该程序用于存储您最常用的洗涤程序并在以后调用。		 选择控制面板上“随心洗衣”程序。	 衣物放置均匀	 选择您常用的洗衣方式，如水位、洗涤、漂洗、脱水等。不选择将调用已存储的程序。		 按洗涤剂量显示投入适量洗涤剂，或按洗涤剂制造商说明投入。详情请参考第11页内容
<b>洁桶洗</b> 该程序用于清洗洗衣机内桶与外桶，散去桶内异味。		 选择控制面板上“洁桶洗”程序。				 进水10分钟左右，投入桶专用洗涤剂。不要使用氯类漂白剂，不要使用洗涤剂盒。

关上折盖	结束	注 意
		
		
		
		<ul style="list-style-type: none"> <li>● 当手动设定水位时，不要设在中水位以下，以免损坏衣物。</li> <li>● 确认衣物量在于2kg以下。</li> <li>● 为避免损坏衣物，脱水转速较慢，衣物可能仍含有一定水分，这是正常的。</li> <li>● 如选择“羊毛”程序，中水位将自动被设置。</li> </ul>
		<ul style="list-style-type: none"> <li>● 使用“预洗+标准”程序清晰已于可以对顽固污渍作预先处理而无需手洗。</li> <li>● 可用于清洗因未及时洗涤而可能发出异味的衣物。</li> </ul>
		<ul style="list-style-type: none"> <li>● “浸泡洗”程序在洗涤前会在水中浸泡一段时间。</li> <li>● “浸泡洗”程序默认浸泡时间为20分钟。</li> <li>● 可以通过按“洗涤”键来增加浸泡时间，可选择的范围为20, 30, 40, 50, 60(分钟)。</li> </ul>
	 洗衣结束，存贮您的洗衣方式。	<p>调用该程序：</p> <ol style="list-style-type: none"> <li>1. 启动电源。</li> <li>2. 通过“程序”键选定“随心洗”程序。</li> <li>3. 按“启动/暂停”键，洗衣程序开始。</li> </ol> <ul style="list-style-type: none"> <li>● 预约时间不能存储。</li> </ul>
		<ul style="list-style-type: none"> <li>● 不要放任何衣物在桶里。</li> <li>● 程序结束后，打开折盖散去桶内异味。</li> <li>● 不要将漂白剂在洗衣机未进水的情况下直接倒入桶内，它可能会损坏内外桶。</li> <li>● 不要将稀释后的漂白剂长时间留在桶内，程序结束后应自动排出。</li> <li>● 建议每月清洗一次。夜晚或外出不要使用该程序。</li> <li>● 一次清洗，不要重复使用该程序。</li> <li>● 电源按钮按下时在剩余时间显示部分显示闪烁时，表示到了清洗洗衣机内外桶的时间，因此请按下“程序”选择按钮执行“洁桶洗”程序。</li> <li>● 如果您想跳过“洁桶洗”程序并执行常规清洗，则按下“程序”选择按钮选择所需的程序。</li> <li>● 如果执行洁桶洗功能，则直到下次桶清洗时间之前都不会显示“”。</li> <li>● 桶清洗时间自动提醒功能因洗衣机使用次数的不同而不同，但是通常在大约30次 后提醒。</li> </ul>

## 可选择的洗衣方式

按“洗涤”、“漂洗”、“脱水”键，能产生各种可供选择的洗衣方式：

### 只需要洗涤时

- 按下电源开关
- 按“洗涤”键。
- 关上折盖，按下“启动/暂停”键。
- 洗涤结束，蜂鸣器鸣叫。（此时桶中的水不自动排出）
- 洗涤结束后，拔下电源插头。

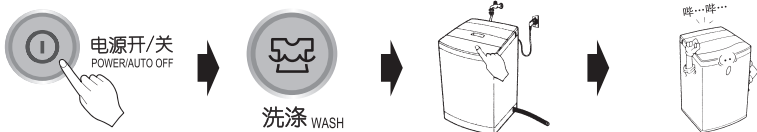

### 只需要漂洗时

- 按下电源开关
- 按“漂洗”键。
- 关上折盖，按下“启动/暂停”键。
- 漂洗结束，蜂鸣器鸣叫。此时桶中的水不自动排出）
- 漂洗结束后，拔下电源插头。

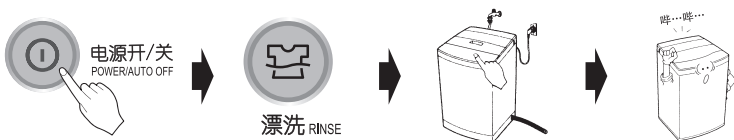

### 只需要脱水时

- 按下电源开关
- 按“脱水”键。
- 关上折盖，按下“启动/暂停”键。
- 脱水结束，蜂鸣器鸣叫。
- 脱水结束后，拔下电源插头。

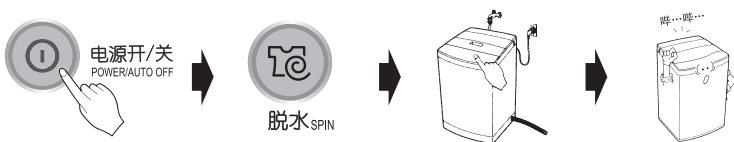

- 除以上三种洗衣方式外，还有其他四种洗衣方式（洗涤+漂洗+脱水，洗涤+漂洗，漂洗+脱水，洗涤+脱水）。

## 各程序运行时间表(单位: 分钟)

程 序	过 程 水 位				洗涤				漂洗				脱水			
	8~ 10段	5~ 7段	3~ 4段	1~ 2段	8~ 10段	5~ 7段	3~ 4段	1~ 2段	8~ 10段	5~ 7段	3~ 4段	1~ 2段	8~ 10段	5~ 7段	3~ 4段	1~ 2段
浸泡洗程序	约39	约37	约34	约30	约10				约7				约5			
标准洗程序																
强力洗程序	约19	约17	约14	约10												
随心洗程序																
预洗+标准程序					约15											
快速洗程序	-		约3		约5				约3							
羊毛洗程序				约6	约10				约1							
洁桶洗程序	约19(6段水位)				约5				约1							

- 根据水压等实际情况, 时间略有不同, 以上时间仅供参考。选择“预约”程序时, 洗衣终了时间也略有差异。

## 风干功能介绍:

- 送风干燥, 提高衣物脱水性能, 选择“桶风干”是为了防止湿气引起的桶发霉。

- 洗涤完了后, 把衣物取出抖散后平整地放入桶内。

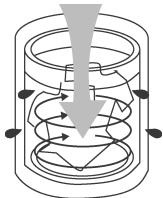

- 开启电源开关按下“风干”功能键。



### 说明

- 风干衣物的额定容量为2kg。
- 可根据衣物的多少或需要干燥的程度选择所需的风干时间, 按风干功能键, 风干指示灯亮, 选择[桶风干→60(分)→90(分)→120(分)→桶风干]。
- 在风干的过程中需进行布平衡调节, 所以实际风干时间可能比预定时间延迟5-30分钟。桶风干适用桶干燥, 其他时间适用衣物风干。

△注意: 选择风干功能前, 除了电源开关键外, 其它按键均不能按, 否则风干功能就不能选择。

- 风干效果会因衣服的面料成分不同而有所差异。

## 智能诊断功能

<p>1</p>  <p>电源开/关</p>	<p>按电源键</p> <p>▶ 关上折盖后按电源键</p>
<p>2</p>  <p>Smart Diagnosis™</p>	<p>电话靠近智能诊断标记</p> <p>▶ 请确认电话是否靠近智能诊断标记。</p> 
<p>3</p>  <p>桶风干</p>	<p>长按“桶风干”键启动智能诊断</p> <p>▶ 话筒放在智能诊断标志后长按“桶风干”键直到有声音</p>  <p>注意：如果按“桶风干”前操作其他键，需要重启电源重新操作。当处于“CL”状态下时，先解除“CL”状态，再重启电源重新操作。</p>
<p>4</p> 	<p>传输数据时保持通话</p> <p>▶ 智能诊断传输数据时，请保持通话。画面会显示数据传输剩余时间。</p> <p>注意：为了保证诊断顺利进行，请保持手机为通话状态。</p>
<p>5</p> 	<p>数据传输完毕后，从咨询人员那里了解情况</p> <p>▶ 数据传输完毕后，当看到传输结束标志“End”时，请关闭洗衣机电源并从咨询人员那里了解诊断结果并采取相应措施。</p>

### 清洗进水阀滤网

1 在清洗前将电源插头拔下，勿用潮湿的手去插或拔插头。

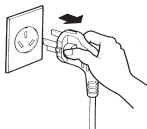

2 将滤网从进水阀中拔出。

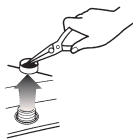

3 用牙刷将滤网上的污物去除，并重新插回进水阀。

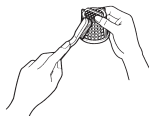

- \* 请大约每月清洗进水阀滤网一次。
- \* 清理完毕，必须将滤网重新插回进水阀中，否则造成的进水阀损坏(进水不止或不进水)，将提供有偿服务。
- \* 若发现滤网破损请及时与售后服务联系。





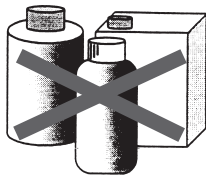





















### 机身的清洗

- 一般情况下请用湿软布轻轻擦拭，当其特别脏时，请用浸有中性肥皂或肥皂水的软布轻轻擦拭。
- 请勿在洗衣机上直接泼水，或用稀释剂、清洁剂、煤油、挥发油和酒精等进行擦拭。
- 如果需要使用化学药剂，请严格遵照药剂说明进行。



# 常见故障分析

## 常见故障分析及解决方法

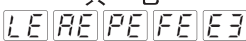
故障现象	检查事项
不进水  无水时出现上述显示。	   <ul style="list-style-type: none"> <li>● 水龙头开了吗？</li> <li>● 水压是否太低？</li> <li>● 供水停止了？</li> <li>● 水龙头冻结了吗？</li> <li>● 滤网清洁了吗？</li> </ul>
不排水  不排水时出现上述显示。	   <ul style="list-style-type: none"> <li>● 排水管朝下放置了吗？</li> <li>● 排水管弯折或支撑太高了吗？</li> <li>● 排水管冻结了吗？</li> </ul>
不脱水  不脱水时出现上述显示。	  <ul style="list-style-type: none"> <li>● 衣物不均衡吗？</li> <li>● 洗衣机倾斜了吗？</li> </ul>
折盖未关  机器发出报警声。	  <ul style="list-style-type: none"> <li>● 折盖关上了吗？若不关，机器发出报警声，洗涤、漂洗和脱水不能进行。</li> <li>● 是否有带磁性的物品靠近洗衣机。</li> </ul>
运行异常  	<ul style="list-style-type: none"> <li>● 检测程序中出现“uE”，表明在脱水时负载不平衡，引起脱水过程异常</li> <li>● 检测程序中出现“oE”，表明泡沫排出异常，引起泡沫感知</li> <li>● 出现以上情况，剩余时间与报错代码交替显示，但程序可继续进行至结束。</li> </ul>
波轮不动  波轮不动时出现上述显示。	<ul style="list-style-type: none"> <li>● 桶内波轮处是否塞有硬币等异物？</li> </ul>
桶清洗通知 	<ul style="list-style-type: none"> <li>● 请清空洗衣机桶内衣物，然后选择“洁桶洗”程序。</li> <li>● 如果您想跳过“洁桶洗”程序，请按“程序”选择  按钮，选择所需程序。这种情况下，您可能在接下来的几次洗涤中再次看到此信息，或者是直到下次桶清洗时再次显示此信息。</li> </ul>
无电源 	  <ul style="list-style-type: none"> <li>● 电源开关按下了吗？</li> <li>● 电源插头是否插上？电源插座是否有电？</li> <li>● 电源是否接上或保险丝断了？</li> </ul>
不工作   	<ul style="list-style-type: none"> <li>● 水龙头开了吗？</li> <li>● 水位是否正常？</li> <li>● 折盖关上了吗？</li> <li>● 启动/暂停键是否按下？</li> </ul>
脱水时，噪音和振动剧烈 	<ul style="list-style-type: none"> <li>● 洗衣机是否安装平整稳固？</li> <li>● 衣物是否放置均匀？</li> </ul>
其它 	需要维修

## 常见故障分析

### 下列故障分析及解决办法

现象	原因
洗涤过程中进水	在洗涤过程中水位会下降, 此时洗衣机会自动进水, 以补充水量。
脱水中途变成漂洗	<ul style="list-style-type: none"> <li>当衣物偏在一边, 洗衣机会自动进水漂洗, 将衣物修正平衡后再自动进行脱水。</li> <li>当泡沫过多, 洗衣机会自动进水漂洗, 将泡沫去除后再进行脱水。</li> </ul>
不进水	洗衣前的准备完成后, 按启动/暂停键, 洗衣机内桶会正反向转动30秒左右智能测量衣物的重量, 在此期间洗衣机不进水。
按键操作不起作用	<ul style="list-style-type: none"> <li>只有在启动 / 暂停键处于启动状态时, 按键操作无效 (水位, 电源, 童锁键除外)。</li> <li>童锁功能状态下按键操作无效, 应取消童锁功能后再进行按键操作 (电源键除外)。</li> <li>程序完了或终止后, 由于电容放电时要保护电路板, 电源键暂时无法启动, 请耐心等待2分钟左右。</li> </ul>
水位高于衣物所需水量	当衣物是湿的, 或桶内本来就有水时, 水位有时会偏高。
水位低于衣物所需水量	当洗涤化纤及混纺等轻质衣料时, 水位有时会偏低。
打开折盖, 脱水桶停止旋转	为保证您的安全, LG洗衣机自动设定折盖打开时候, 脱水桶停止旋转。
显示洗涤时间和实际洗涤时间有偏差	<ul style="list-style-type: none"> <li>微电脑有自动优化功能, 根据衣服的干净程序会自动调整洗涤时间。</li> <li>不同区域使用水压有差异, 导致进水时间有差异, 实际洗涤时间偏差。</li> </ul>
初次使用, 排水管有少量水流出	您使用的每一台LG洗衣机都经过我们质检部门的严格检测, 我们模拟实际使用条件进行试验, 可能会留有少量残水。

## 规格

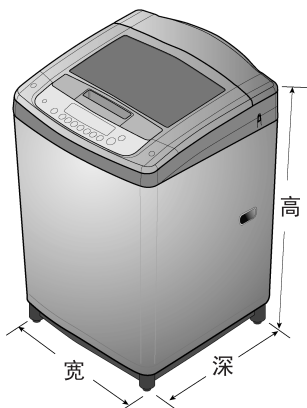

型号	T85FS33FH1 T85BW33FH1
能耗参数	
耗电量(千瓦时/工作周期)	0.090
耗水量(升/工作周期)	130
洗净比	0.90
洗涤/脱水容量(公斤)	8.5/8.5
能耗等级	1

※ 该结果适用的程序为:

满载: 标准程序+①10水位+②25分洗涤+③二次漂洗+④3分脱水  
(适用于T85FS33FH1/T85BW33FH1, 测量洗涤耗水70L)

半负载: 标准程序+①5水位+②25分洗涤+③二次漂洗+④3分脱水  
(适用于T85FS33FH1/T85BW33FH1, 测量洗涤耗水35L)

注意: 运行中出现“uE”代表脱水不平衡; 出现“oE”代表泡沫过多, 均属异常情况。

- 电源 : 220V~50Hz
- 保险丝 : 250V, 8A
- 额定洗涤 / 脱水容量 : 8.5kg
- 自来水水压 : 0.03-1Mpa
- 重量 : 45kg
- 外形尺寸 : 590mm (W) × 606mm (D) × 990mm (H)
- 标准水位 : 1/31L, 2/37L, 3/42L, 4/48L, 5/59L, 6/66L, 7/71L, 8/78L, 9/76L, 10/80L
- 洗涤噪音 : 59 dB (A)
- 脱水噪音 : 67 dB (A)

● 为了提高整机性能而对外观和规格进行的更改, 不再另行通知。

● 本产品执行:

GB4706.1, GB4706.24, GB4343.1, GB17625.1, GB19606, GB12021.4

## 产品中有害物质的名称及含量

部件名称	有害物质					
	铅 (Pb)	汞 (Hg)	镉 (Cd)	六价铬 (Cr(VI))	多溴联苯 (PBB)	多溴二苯醚 (PBDE)
进/排水管	○	○	○	○	○	○
标贴/标识	○	○	○	○	○	○
电源线/内部导线	×	○	○	○	○	○
加热器	○	○	○	○	○	○
电机	○	○	○	○	○	○
电器件(开关, 传感器, 水阀等)	×	○	×	○	○	○
内部结构件(内/外桶, 波轮, 吊杆)	○	○	○	○	○	○
外部结构件(外箱体, 顶盖)	○	○	○	○	○	○
电脑板	×	○	○	○	○	○
包装	○	○	○	○	○	○
附件(说明书等)	○	○	○	○	○	○

本表格依据SJ/T 11364的规定编制。

- ：表示该有害物质在该部件所有均质材料中的含量均在GB/T 26572规定的限量要求以下。
- ×：表示该有害物质至少在该部件的某一均质材料中的含量超出GB/T 26572规定的限量要求。

标记为×的部品以现在的技术尚不能减少有害物质。LG电子正在尽最大的努力开发有害物质减少技术。



所有在中国销售的电子电气产品必须标有环保使用期限的标识。该标识的环保使用期限是指在正常使用条件如温度、湿度下的使用期限。



# LG 电子产品包修说明

感谢您购买LG电子产品，本着对您负责的精神，并为了确保我们向您提供优质的售后服务，现对您所享受的包修事宜作如下说明：

## 一、您的义务

1. 您在购机时，应要求经销商在购机发票上填写以下内容：型号、机身编号、购机日期及购买商场，并盖经销商的有效专用公章。
2. 当洗衣机出现故障后，请您务必与我公司联系。为确保您得到优质的售后服务，请不要联系其他电话。全国服务电话：

4008199999

## 二、LG 电子产品售后服务规定

LG电子为了使中国消费者放心满意的使用公司的产品，将严格遵守国家颁发的有关法律，遵照《中国消费者权益保护法》，《中国产品质量法》的具体条款及“三包”的有关规定，规范我公司售后服务制度：

1. 您所购买的产品整机包修期为一年（电脑板、离合器包修三年，洗涤电机包修十年）。
2. 因下列原因之一，顾客要求售后服务的，不实行三包，但是可以实行收费服务：  
(收费项目为：拆装费或修理费 + 零件费 + 上门费；LG 不提供运输服务)
  - (1) 顾客因使用、维护、保管不当造成损坏的；  
例如：水龙头未开、未连接电源、下水道堵塞、异物投入、洗涤衣物外物品等，致使产品发生故障的情况。
  - (2) 非承担三包修理者或顾客自行拆动造成损坏的；
  - (3) 无有效购机发票的；
  - (4) 发票型号与修理产品型号不符或者涂改的；
  - (5) 因不可抗力造成损坏的；  
例如：因遭受地震，火灾，水灾，煤气爆炸，雷击，冰雪冻结等自然灾害或意外事故等，致使产品损坏或不能使用的。
  - (6) 非家庭用机，或家庭用机用于营业、公共用途的；
  - (7) 由于顾客原因要求移机安装服务的。
3. 三包有效期自开具发票之日起计算。
4. 在三包有效期内，如因零部件供应原因，导致产品修复期超过三个月时，我公司将免费为顾客调换同型号同规格产品，无同型号同规格产品可调换的可予以退货，顾客不愿调换而要求退货的，按三包规定收取折旧费后给予退货。超过包修期但在产品停产五年内，如因零部件不能供应导致产品不能修复的，收取折旧费后给予退货。
5. 超过包修期的产品，当产品修复后三个月内又出现重复故障时，维修网点将免费为顾客重新修复。
6. 如顾客有特殊需要，我们可提供以下有偿供给：加长进水管，加长排水管。



如有问题  
请拨打LG售后服务电话

南京乐金熊猫电器有限公司  
地址：中国南京市秦淮区永丰大道28号  
邮编：210014  
售后服务网址：<http://www.lge-panda.com>



LG售后  
官方微信平台

ver.101315.00