

BEDIENUNGSANLEITUNG

# Wireless Sound Bar

Bitte lesen Sie diese Bedienungsanleitung vor der Bedienung des Gerätes sorgfältig durch und bewahren Sie es zum späteren Nachschlagen auf.

LAS455H (LAS455H, S55A1-D)

LAC555H (LAC555H, S55A1-D)

# Sicherheitshinweise



**VORSICHT**  
GEFAHR VON STROMSCHLÄGEN  
NICHT ÖFFNEN



**VORSICHT:** ZUR VERMEIDUNG VON STROMSCHLÄGEN DIE ABDECKUNG (BZW. RÜCKWAND) NICHT ABNEHMEN. ES BEFINDEN SICH KEINE VOM BENUTZER ZU WARTENDEN BAUTEILE IM INNERN. WARTUNGSARBEITEN NUR VON FACHPERSONAL DURCHFÜHREN LASSEN.

Das Blitzsymbol innerhalb eines gleichseitigen Dreiecks warnt den Benutzer vor nicht isolierter gefährlicher Spannung im Innern des Produktgehäuses, die so stark sein kann, dass für Personen die Gefahr von Stromschlägen besteht.



Das Ausrufungszeichen innerhalb eines gleichseitigen Dreiecks weist den Benutzer auf wichtige Anleitungen zu Betrieb und Wartung in der mit dem Gerät gelieferten Literatur hin.



**ACHTUNG:** ZUR VERMEIDUNG VON BRÄNDEN ODER STROMSCHLÄGEN DAS GERÄT NIEMALS REGEN ODER FEUCHTIGKEIT AUSSETZEN.

**VORSICHT:** Das Gerät sollte keinem Wasser ausgesetzt werden (Tropf- oder Spritzwasser) und es sollten keine mit Flüssigkeiten gefüllte Behälter auf das Gerät gestellt werden, wie z. B. Vasen.

**ACHTUNG:** Das Gerät nicht an einem beengten Ort einbauen, wie z. B. in einem Bücherregal o.ä.

**VORSICHT:** Keine Hochspannungsgeräte in der Nähe dieses Gerätes verwenden. (z. B. elektrische Fliegenklatschen) Ansonsten besteht die Gefahr von Fehlfunktionen durch elektromagnetische Störungen.

**VORSICHT:** Belüftungsöffnungen dürfen nicht verdeckt werden. Das Gerät muss gemäß den Richtlinien des Herstellers aufgestellt werden. Schlitze und Öffnungen im Gehäuse dienen zur Belüftung, gewährleisten einen ordnungsgemäßen Betrieb des Produktes und schützen das Gerät vor Überhitzung. Die Öffnungen dürfen nicht durch z. B. Aufstellen auf einem Bett, Sofa, Teppich oder ähnlichen Untergründen verdeckt werden. Dieses Produkt sollte nicht in einen eingelassenen Bereich, wie z. B. einem Bücherschrank oder einem Regal, aufgestellt werden, falls keine ausreichende Belüftung gewährleistet werden kann oder die Richtlinien des Herstellers nicht befolgt werden können.

## VORSICHTSHINWEISE zum Netzkabel

Die meisten Geräte sollten an einen eigenen Stromkreis angeschlossen werden;

D. h. eine einzelne Steckdose, an die ausschließlich das jeweilige Gerät angeschlossen wird und die keine weiteren Steckdosen oder Zweigschaltkreise besitzt. Beachten Sie hierzu die technischen Daten des Gerätes in diesem Benutzerhandbuch. Steckdosen niemals überlasten. Überlastete, lockere oder beschädigte Steckdosen, Verlängerungskabel, beschädigte Stromkabel oder rissige Leitungsisolierungen bergen Gefahren und können Stromschläge oder Brände verursachen. In diesen Fällen besteht die Gefahr von Stromschlägen oder Bränden. Überprüfen Sie regelmäßig die Kabel des Gerätes. Bei Schäden oder Verschleiß das entsprechende Kabel abziehen, das Gerät nicht mehr verwenden und das Kabel von einem zugelassenen Kundendienst durch ein gleichwertiges Kabel ersetzen lassen. Vermeiden Sie eine unsachgemäße physikalische oder mechanische Nutzung des Stromkabels, wie z. B. Verdrehen, Knicken, Zerstechen, Einklemmen in einer Tür oder Darauftreten. Achten Sie besonders auf Stecker, Steckdosen und auf die Punkte, an denen das Kabel aus dem Gerät austritt. Das Gerät wird über den Netzstecker vollständig ausgeschaltet. In einem Notfall muss der Netzstecker schnell und mühelos erreichbar sein.

**HINWEIS:** Angaben zur Geräteidentifizierung und zur Konformität/Sicherheit finden Sie auf dem Hauptetikett an der Unterseite des Gerätes.

Dieses Gerät besitzt eine tragbare Batterie oder Akku-Batterie.

### Sicherheitshinweise zum Herausnehmen

**der Batterie aus dem Gerät:** Führen Sie zum Herausnehmen der alten Batterie bzw. das Batteriepakets die Einzelschritte zum Einlegen der Batterie in umgekehrter Reihenfolge durch. Um eine Gefährdung der Umwelt sowie mögliche Gesundheitsgefährdungen von Menschen und Tieren zu vermeiden, sollten Altbatterien in einen geeigneten Behälter einer Sammelstelle gegeben werden. Altbatterien niemals zusammen mit dem Hausmüll entsorgen. Bitte geben Sie Altbatterien an einer kostenlosen Sammelstelle für Batterien und Akku-Batterien ab. Die Batterie keiner extremen Hitze aussetzen, wie z. B. direkte Sonneneinstrahlung, Feuer o. ä.

### Entsorgung Ihrer Altgeräte



1. Das durchgestrichene Symbol eines fahrbaren Abfallbehälters weist darauf hin, dass Elektro- und Elektronik-Produkte (WEEE) getrennt vom Hausmüll entsorgt werden müssen.
2. Alte elektrische Produkte können gefährliche Substanzen enthalten, die eine korrekte Entsorgung dieser Altgeräte erforderlich machen, um schädliche Auswirkungen auf die Umwelt und die menschliche Gesundheit zu vermeiden. Ihre ausgedienten Geräte können wiederverwendbare Teile enthalten, mit denen möglicherweise andere Produkte repariert werden können, aber auch sonstige wertvolle Materialien enthalten, die zur Schonung knapper Ressourcen recycelt werden können.
3. Sie können Ihr Gerät entweder in den Laden zurückbringen, in dem Sie das Produkt ursprünglich erworben haben oder Sie kontaktieren Ihre Gemeindeabfallstelle für Informationen über die nächstgelegene autorisierte WEEE Sammelstelle. Die aktuellsten Informationen für Ihr Land finden Sie unter [www.lg.com/global/recycling](http://www.lg.com/global/recycling)

### Entsorgen von alten Akkus



Pb

1. Dieses Symbol kann mit den chemischen Symbolen für Quecksilber (Hg), Kadmium (Cd) oder Blei (Pb) kombiniert sein, wenn die Akkus mehr als 0,0005 % Quecksilber, 0,002 % Kadmium oder 0,004 % Blei enthalten.
2. Akkus müssen immer getrennt vom Hausmüll in staatlichen oder kommunalen Sammeleinrichtungen und entsprechend den geltenden Vorschriften entsorgt werden.
3. Durch eine vorschriftsmäßige Entsorgung Ihrer alten Akkus können schädliche Auswirkungen auf Mensch, Tier und Umwelt vermieden werden.
4. Ausführliche Informationen zur Entsorgung von alten Akkus erhalten Sie bei den lokalen Behörden, der Entsorgungseinrichtung oder dem Fachhändler, bei dem Sie das Produkt erworben haben. (<http://www.lg.com/global/sustainability/environment/take-back-recycling/global-network-europe>)

## Konformitätserklärung

# CE 0197

Hiermit erklärt LG Electronics European Shared Service Center B.V., dass diese Wireless Sound Bar die grundlegenden Anforderungen und die sonstigen Bestimmungen der Richtlinie 1999/5/EC erfüllt. Die vollständige Konformitätserklärung kann über folgende Postanschrift angefordert werden:

LG Electronics European Shared Service Center B.V.  
European Standard Team  
Krijgsman 1  
1186 DM Amstelveen  
The Netherlands

oder kann auf der Webseite der Konformitätserklärung angefordert werden:

<http://www.lg.com/global/support/cedoc/cedoc#>

Bei diesem Gerät handelt es sich um ein 2,4 GHz Breitband Übertragungssystem für den Betrieb in allen EU-Mitgliedsstaaten und EFTA-Ländern.

# Inhaltsverzeichnis

## 1 Erste Schritte

---

- 2 Sicherheitshinweise
- 6 Inhaltsverzeichnis
- 6 Einführung
- 6 – In dieser Bedienungsanleitung verwendete Symbole
- 6 Zubehör
- 7 Fernbedienung
- 8 Bedienungsfeld
- 8 Rückseite
- 9 Soundbar installieren
- 10 Wandmontage des Hauptgerätes

## 2 Anschlüsse

---

- 12 Drahtloser Subwoofer Verbindung
- 13 Anschließen an das Fernsehgerät
- 13 – Bei Benutzung eines optischen Kabels
- 13 – Verwendung eines HDMI-Kabels
- 14 – Genießen Sie eine hervorragende Sound-Übertragung durch den Sound-Bar
- 14 – Was bedeutet SIMPLINK?
- 15 – ARC-Funktion (Audio-Rückkanal)
- 15 – Weitere Informationen zu HDMI
- 16 Anschluss von Zusatzgeräten
- 16 – HDMI-Anschluss
- 17 – OPTICAL IN-Anschluss
- 17 – TRAGBAR EIN-Anschluss
- 18 – USB-Anschluss
- 18 – Kompatible USB-Geräte
- 18 – Anforderungen an USB-Geräte
- 19 – Spielbare Dateien

## 3 Bedienung

---

- 20 Grundfunktionen
- 20 – USB-Bedienung
- 21 Weitere Funktionen
- 21 – AV Sync
- 21 – Ton vorübergehend stummschalten
- 21 – Datei und Eingangsquelle anzeigen
- 21 – Automatischer Dimmer
- 22 – Bedienung der Fernbedienung des Fernsehgerätes
- 23 – AUTO POWER Ein/Aus
- 24 – Automatischer Funktionswechsel
- 25 – LG Sound Sync
- 26 Verwendung der BLUETOOTH®-Technologie
- 27 – Musik vom BLUETOOTH-Gerät hören
- 28 Verwendung der BLUETOOTH-App
- 28 – Installieren Sie die "Music Flow Bluetooth"-App auf Ihrem Bluetooth-Gerät
- 29 – Bluetooth über die "Music Flow Bluetooth"-App aktivieren
- 30 Klangeinstellungen
- 30 – Einstellung Sound-Effekt
- 30 – Automatische Lautstärkenregelung
- 31 – Höhen/Bässe/Subwoofer einstellen
- 31 – Nachtmodus

## 4 Fehlersuche

---

- 32 Fehlersuche

## 5 Anhang

---

- 34 Marken und Lizenzen
- 35 Technische Daten
- 37 Wartung
- 37 – Umgang mit dem Gerät

## Inhaltsverzeichnis

### Automatisches Ausschalten

Dieses Gerät schaltet sich zum Einsparen von Energie selbsttätig aus.

### Anschluss für tragbare Geräte

Wiedergabe von Musik auf Ihrem tragbaren Gerät. (zum Beispiel für MP3s oder Notebooks)

### LG Sound Sync

Einstellung der Lautstärke dieses Gerätes über die Fernbedienung Ihres LG Fernsehgerätes, falls dieses LG Sound Sync unterstützt.

## Einführung

### In dieser Bedienungsanleitung verwendete Symbole

 **Hinweis**

Weist auf besondere Funktionen des Gerätes hin.

 **Vorsicht**

Vorsichtshinweise zur Vermeidung möglicher Beschädigungen.

## Zubehör

Bitte prüfen Sie den Lieferumfang auf Vollständigkeit.

Anderungen an Ausführung und technischen Daten der Zubehorteile sind ohne Vorankündigung vorbehalten.

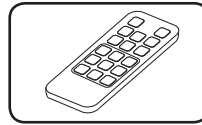

Fernbedienung (1)

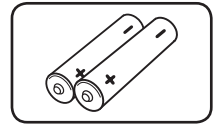

Batterien (2)

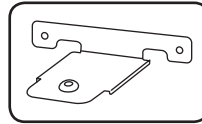

Wandhalterung (2)

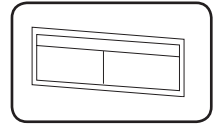

Montageanleitung für Wandhalterung (1)

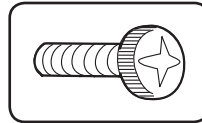

Schrauben (2)

# Fernbedienung

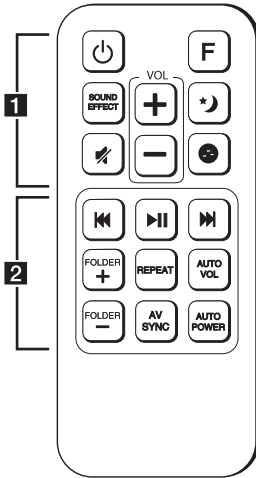

## Austauschen der Batterie

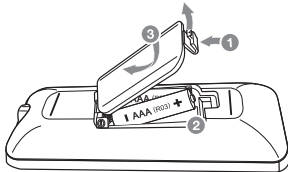

Nehmen Sie die Batterieklappe von der Rückseite der Fernbedienung ab und legen Sie zwei R03-Batterien (Größe AAA) mit der richtigen Polung **+** und **-** ein.

..... **1** .....

**⏻ (Netz)** : Schaltet das Gerät EIN und AUS. / In den Bereitschaftsbetrieb umschalten.

**F** : Auswahl der Funktion und Eingangsquelle.

**SOUND EFFECT** : Auswahl eines Klangmodus.

**VOL + / -** : Lautstärke der Lautsprecher einstellen.

**☾** (Nachtmodus) : Nachtmodus aktivieren oder deaktivieren.

**🔇** (Stumm) : Ton stummschalten.

**🔊** : Klang für die Höhen, Bässe und den Subwoofer einstellen.

..... **2** .....

**⏮ / ⏭** (Überspringen/Suchlauf) :

- Schneller Vorlauf zurück oder vor.
- Suchlauf nach einem Dateiabchnitt.

**▶ ||** (Wiedergabe/Pause) : Wiedergabe starten. / Wiedergabe unterbrechen.

**FOLDER + / -** : Ordner auf einem USB-Gerät suchen.

**REPEAT** :

- Dateien mehrmals oder in zufälliger Reihenfolge wiedergeben.
- Informationen zur Datei oder Eingangsquelle anzeigen. (Siehe Seite 21.)

**AUTO VOL** : Funktion AUTOMATISCHE LAUTSTÄRKE ein- und ausschalten.

**AV SYNC** :

- Ton und Bild synchronisieren.
- Steuerung der TV-Fernbedienung (siehe Seite 22)

**AUTO POWER** : Funktion AUTOMATISCHES EIN-/AUSSCHALTEN aktivieren oder deaktivieren. (Siehe Seite 23.)

# Bedienungsfield

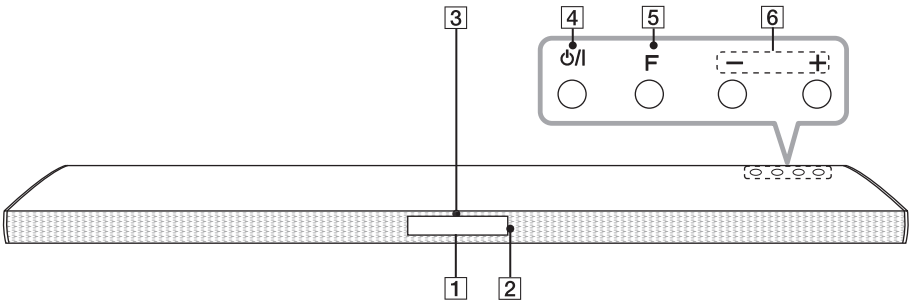

- 1** Anzeigefenster
- 2** Fernbedienungssensor
- 3** Standby-LED  
Im Standby-Modus leuchtet diese LED rot.
- 4** / (Standby/An)
- 5** **F** (Funktion)  
Auswahl der Funktion und Eingangsquelle.
- 6** **- / +** (Lautstärke)  
Einstellen der Lautstärke.

# Rückseite

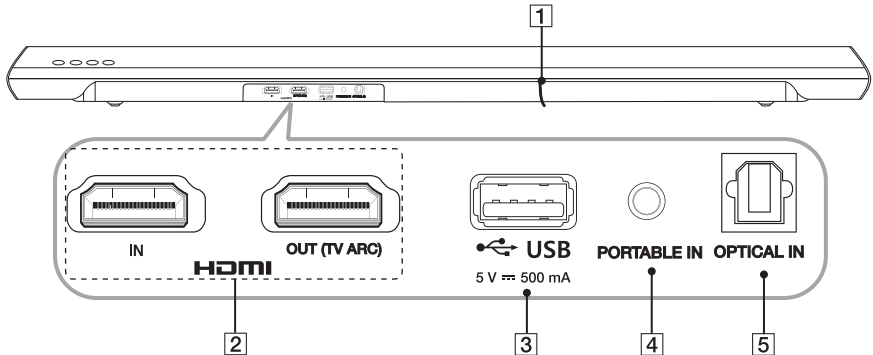

- 1** Netzkabel
- 2** **HDMI IN / OUT (TV ARC)** :  
HDMI-Eingang/-Ausgang
- 3** USB-Anschluss
- 4** **PORTABLE IN** : Portable-Eingang
- 5** **OPTICAL IN** : Optischer Eingang

# Soundbar installieren

Sie können den Ton hören, indem Sie das Gerät mit einem anderen Apparat verbinden: Fernseher, Blu-ray- DVD- Spieler usw.

Stellen Sie das Gerät vor den Fernseher und verbinden Sie es mit dem Apparat Ihrer Wahl. (Bezieht sich auf Punkt 13 - 18)

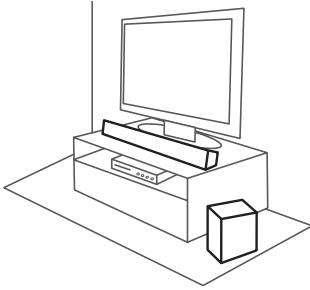

## **Vorsicht**

- Für die bestmögliche Drahtlosverbindung wie etwa **Bluetooth** oder drahtloser Subwoofer sollten Sie das Gerät nicht in einem Metallgestell positionieren, da die Drahtlosverbindung über ein Modul am Boden des Gerätes aufgebaut wird.
- Achten Sie beim Aufstellen oder beim Umsetzen des Gerätes/Subwoofers darauf, dass die Oberflächen nicht verkratzen.

# Wandmontage des Hauptgerätes

Sie haben die Möglichkeit, das Hauptgerät an einer Wand zu montieren.

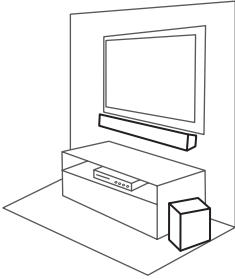

**Vorsicht**

Da die Kabel nach der Montage des Gerätes nur schwer anzuschließen sind, sollten diese vor der Montage angeschlossen werden.

## Montagematerialien

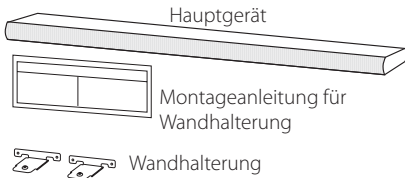

Schrauben

(nicht enthalten)



1. Richten Sie die UNTERKANTE des Fernsehgerätes an der Montageschablone der Wandhalterung mit der Unterkante des Fernsehgerätes aus und befestigen Sie das Gerät an dieser Position.

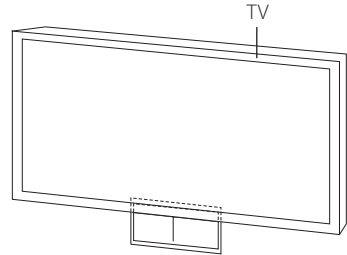

2. Verwenden Sie zur Wandmontage (Beton) Dübel. Zur Montage müssen einige Löcher in die Wand gebohrt werden. Eine Montageschablone (Montageanleitung für Wandhalterung) für die Bohrungen ist im Lieferumfang enthalten. Nehmen Sie Anhand der Schablone die Bohrungen vor.

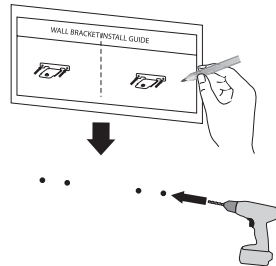

3. Entfernen Sie die Montageschablone der Wandhalterung.

4. Fixieren Sie die Halterungen mithilfe der Schrauben (A) wie in unten gezeigter Abbildung demonstriert.

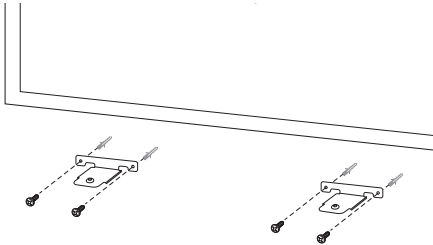

**! Hinweis**

Die für die Montage des Gerätes benötigten Schrauben (A) und Wanddübel sind nicht im Lieferumfang enthalten. Für die Montage empfehlen wir eine Hilti (HUD-1 6 x 30).

5. Positionieren Sie das Gerät so über den Halterungen, dass die Schraubenlöcher auf dem Boden des Gerätes übereinander liegen.

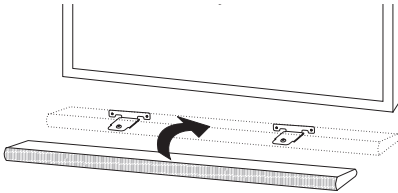

6. Ziehen Sie die Schrauben des Gerätes fest an.

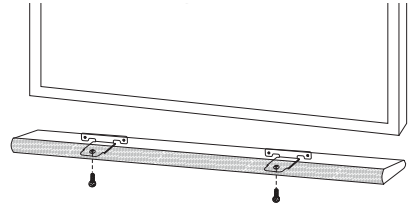

**! Hinweis**

Um das Gerät aus den Halterungen zu lösen, führen Sie die Montageanleitung in umgekehrter Reihenfolge durch.

**! Vorsicht**

- Dieses Gerät sollte nicht falsch herum aufgestellt werden. Ansonsten besteht die Gefahr von Schäden an den Bauteilen des Gerätes oder von Verletzungen.
- Zur Vermeidung von Schäden am Gerät nicht an das Gerät hängen.
- Montieren Sie das Gerät fest an der Wand, um ein Herunterfallen zu vermeiden. Sollte das Gerät herunterfallen, besteht die Gefahr von Verletzungen oder Schäden am Gerät.
- Stellen Sie bei der Montage des Gerätes an einer Wand sicher, dass Kinder nicht an den Anschlusskabeln ziehen können und das Gerät möglicherweise herunterfällt.

# Drahtloser Subwoofer Verbindung

## LED-Anzeige des Funk-Subwoofers

LED-Farbe	Funktion
Gelb-grün (blinkend)	Es wird versucht, die Verbindung herzustellen.
Gelb-grün	Die Verbindung ist hergestellt.
Rot	Der drahtlose Subwoofer befindet sich im Standby-Modus oder die Verbindung ist fehlgeschlagen.
Aus (keine Anzeige)	Das Kabel des Funk-Subwoofers ist nicht verbunden.

## Werkseinstellung der Kennung des Funk-Subwoofers

- Schließen Sie das Netzkabel des Funk-Subwoofers an die Steckdose an.
- Schalten Sie das Hauptgerät ein: Die Verbindung zwischen Hauptgerät und Funk-Subwoofer wird automatisch hergestellt.

## Funkverbindung manuell herstellen

Wenn die Verbindung nicht erstellt werden konnte, leuchtet entweder die rote oder blinkt die gelb-grüne LED des drahtlosen Subwoofers und der Subwoofer gibt keine Töne aus. Um diese Störung zu beheben, gehen Sie wie folgt vor.

- Stellen Sie die Lautstärke auf dem Hauptgerät auf Minimum.
  - "VOL MIN" wird auf dem Display angezeigt.
- Halten Sie  (Stumm) auf der Fernbedienung mindestens drei Sekunden lang gedrückt.
  - Daraufhin erscheint die Meldung "WL RESET" im Anzeigefenster und die rote LED-Anzeige am Hauptgerät blinkt.

- Wenn die LED auf dem drahtlosen Subwoofer bereits gelb-grün blinkt, können Sie diesen Schritt überspringen.

Halten Sie die Taste **PAIRING** auf der Rückseite des Funkempfängers mindestens fünf Sekunden lang gedrückt.

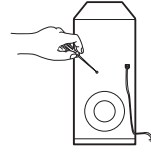

- Die LED des drahtlosen Subwoofers blinkt abwechselnd rot und gelb-grün.
- Ziehen Sie die Stecker des Gerätes und des drahtlosen Subwoofers aus der Steckdose.
  - Stecken Sie beide Stecker wieder ein, sobald die LEDs beider Geräte vollständig erloschen waren. Sobald Sie das Gerät einschalten, werden das Gerät und der drahtlose Subwoofer automatisch verbunden.
    - Nach erfolgter Verbindungserstellung leuchtet die gelb-grüne LED auf dem Subwoofer.

### Hinweis

- Es dauert einige Sekunden (u. U. auch etwas länger), bis die Verbindung zwischen Gerät und Subwoofer hergestellt wurde.
- Je näher Gerät und Subwoofer nebeneinander positioniert sind, desto besser ist die Sound-Qualität. Wir empfehlen die Aufstellung des Gerätes und des Subwoofers in unmittelbarer Reichweite bitte achten Sie auch auf folgende Problemstellungen.
  - Es befindet sich ein Hindernis zwischen Gerät und Subwoofer.
  - Ein anderes Gerät nutzt dieselbe Frequenz wie diese drahtlose Verbindung wie zum Beispiel ein medizinisches Gerät, ein Mikrowellen- oder ein Wireless LAN-Gerät.

## Anschließen an das Fernsehgerät

Bitte verbinden Sie mit diesem Gerät und dem Fernsehgerät anhand des optischen Digital-Kabels oder HDMI-Kabels je nach dem Zustand des Fernsehers.

### Bei Benutzung eines optischen Kabels

1. Verbinden Sie mithilfe eines OPTICAL Kabels die OPT. IN-Buchse auf der Geräterückseite mit der OPTICAL OUT-Buchse des Fernsehers.

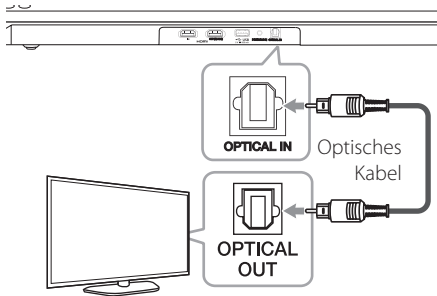

2. Drücken Sie mehrmals die Taste **F** und wählen die Eingangsquelle OPTICAL aus.

#### ! Hinweis

- Vor dem Anschluss des optischen Kabels müssen ggf. die Schutzkappen auf den Anschlüssen entfernt werden.
- Sie können den TV-Ton über die Lautsprecher des Geräts genießen. Aber im Fall von einigen TV-Modellen, müssen Sie externe Lautsprecher Stand der TV auf dem Menu. (Einzelheiten dazu im Handbuch Ihres Fernsehgeräts entnehmen.)
- Richten sie den Ton Ausgang auf TV, um Ton durch dieses Gerät zu hören.  
TV Einstellungen Menü → [Ton] → [TV Ton Ausgang] → [Externe Lautsprecher (Optisch)]
- Details des TV Einstellungsmenus können je nach Hersteller oder Modell des Fernsehgeräts variieren.

## Verwendung eines HDMI-Kabels

Wenn Sie mit diesem Gerät und TV, die HDMI CEC und ARC (Audio-Rückkanal) unterstützen, anschließen, können Sie den TV-Ton über die Lautsprecher des Geräts genießen, ohne Anschluss mit einem optischen Kabel. Hinweise zur HDMI CEC/ARC-Funktion Ihres Fernsehgeräts finden Sie in der Bedienungsanleitung Ihres Fernsehgeräts.

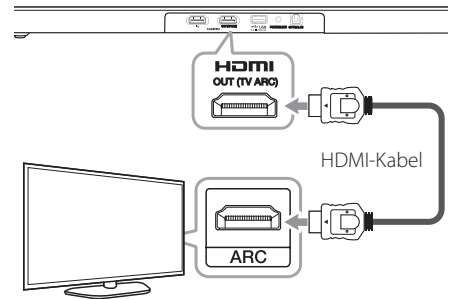

#### ! Hinweis

- HDMI CEC (Consumer Electronic Control): Mit einer einzigen Fernbedienung ist die Fähigkeit, in Betrieb. Die CEC-kompatible Geräte (TV, Sound Bar, Blu-ray-Player, etc.)
- Über die Taste **F** auf der Fernbedienung oder am Gerät können Zusatzfunktionen wie USB/**Bluetooth** aufgerufen werden. Wenn Sie nach Auswahl der Extrafunktionen (USB/**Bluetooth**) dieses Audio-Systems zurück zum Live-Kanal wechseln, sollten Sie den gewünschten Lautsprecher erneut festlegen.

## HDMI-Kabel Checkliste

Manche HDMI-Kabel unterstützen nicht die ARC-Funktion, Tonwiedergabe kann zu Problemen führen.

Wenn es nach dem Anschluss dieses Geräts und des Fernsehgeräts keinen Ton oder im Falle von Unterbrechung und Lärm, dann gibt ein Problem mit dem HDMI-Kabel. Deshalb schließen Sie mit diesem Gerät und TV-Gerät an nur nach dem Check, ob es sich von einer Kategorie A, High-Speed-HDMI™-Kabel mit Ethernet.

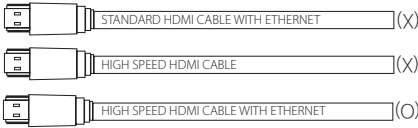

## Genießen Sie eine hervorragende Sound-Übertragung durch den Sound-Bar

### Anschluss über HDMI-Kabel

Ihr Fernseher sollte (HDMI CEC<sup>1)</sup> / ARC (Audio-Rückkanal)) unterstützen, um Ton über ein HDMI-Kabel ausgeben zu können. Sofern Ihr TV diese HDMI-Funktionen nicht unterstützt, sollte dieses Audiosystem über ein OPTISCHES Kabel angeschlossen werden.

1) HDMI CEC (High-Definition Multimedia Interface Consumer Electronics Control)

Consumer Electronics Control (CEC) ist eine HDMI-Funktion, die entwickelt wurde, um die Steuerung und Kontrolle von CEC-fähigen Geräten, die über HDMI angeschlossen sind, mit nur einer Fernbedienungen zu ermöglichen.

※ Die Bezeichnungen für CEC lauten SimpLink (LG), Anynet+ (Samsung), BRAVIA Sync/Link (Sony), EasyLink (Philips), EZ-Sync/VIERA Link (Panasonic) usw.

## Was bedeutet SIMPLINK?



Einige Funktionen dieses Gerätes können über die Fernbedienung des Fernsehers aufgerufen werden, wenn dieses Gerät über einen HDMI-Anschluss an ein LG Fernsehgerät mit SIMPLINK-Funktion verbunden ist.

Folgende Funktionen lassen sich mit der Fernbedienung des LG Fernsehers aufrufen: Ein-/Ausschalten und Lautstärke auf/ab, Stummschaltung usw.

Einzelheiten zur SIMPLINK-Funktion finden Sie in der Bedienungsanleitung des Fernsehers.

LG Fernsehgeräte mit SIMPLINK-Funktion besitzen das SIMPLINK-Logo.

### ! Hinweis

- Abhängig von den Einstellungen des Geräts, könnten einige Funktionen von Ihrer Vorgabe abweichen oder nicht funktionieren.
- Abhängig davon, welcher Fernseher oder Player mit diesem Gerät verbunden ist, unterscheidet sich die SIMPLINK-Funktion.

## ARC-Funktion (Audio-Rückkanal)

Die ARC Funktion ermöglicht es einem HDMI-Fernseher, Audio zum HDMI OUT des Geräts zu senden

Verwendung dieser Funktion:

- Das Fernsehgerät muss HDMI-CEC sowie die ARC-Funktion unterstützen, und die Optionen HDMI-CEC und ARC müssen auf Ein eingestellt werden.
- Die Aktivierung der Optionen HDMI-CEC und ARC kann je nach Fernsehgerät variieren. Weitere Hinweise zur ARC-Funktion finden Sie in der Bedienungsanleitung Ihres Fernsehgerätes.
- Es kann ausschließlich das HDMI-Kabel verwendet werden (High Speed HDMI™-Kabel mit Ethernet, Typ A).
- Sie müssen den HDMI OUT des Geräts mit dem HDMI IN des Fernsehers, der die ARC-Funktion beim Benutzen eines HDMI-Kabels unterstützt, verbinden.
- Sie können nur eine einzige Soundbar mit einem ARC kompatiblen Fernseher verbinden.

### ! Hinweis

- Die ARC-Funktion ist automatisch ausgewählt, wenn das ARC-Signal über den Fernseher ausgegeben wird, unabhängig davon, welche Funktion Sie nutzen.
- Sie können den TV-Ton über die Lautsprecher des Geräts genießen. Aber im Fall von einigen TV-Modellen, müssen Sie externe Lautsprecher Stand der TV auf dem Menu. (Einzelheiten dazu im Handbuch Ihres Fernsehgeräts entnehmen.)
- Richten sie den Ton Ausgang auf TV, um Ton durch dieses Gerät zu hören.  
TV Einstellungen Menü → [Ton] → [TV Ton Ausgang] → [Externe Lautsprecher (HDMI ARC)]
- Details des TV Einstellungsmenüs können je nach Hersteller oder Modell des Fernsehgeräts variieren.
- Beim Wechsel der Funktion während des ARC-Betriebs muss die ARC-Einstellung am Fernsehgerät erneut vorgenommen werden, bevor die ARC-Funktion wieder genutzt werden kann.

## Weitere Informationen zu HDMI

- Beachten Sie beim Anschluss eines HDMI- oder DVI-kompatiblen Gerätes die folgenden Punkte:
  - Schalten Sie das HDMI-/DVI-Gerät und diesen Player aus. Schalten Sie nun das HDMI-/DVI-Gerät ein, warten Sie ca. 30 Sekunden, und schalten Sie dann diesen Player ein.
  - Der Videoeingang des angeschlossenen Gerätes muss auf dieses Gerät eingestellt sein.
  - Das angeschlossene Gerät muss eine der Video-Eingangsaufösungen 720 x 576p (oder 480p), 1280 x 720p, 1920 x 1080i, 1920 x 1080p oder 4096 x 2160p unterstützen.
- Nicht alle HDCP-kompatiblen HDMI- oder DVI-Geräte arbeiten mit diesem Player zusammen.
  - Bei nicht-HDCP-Geräten wird das Bild nicht richtig angezeigt.

### ! Hinweis

- Falls ein angeschlossenes HDMI-Gerät den Audioausgang des Players nicht unterstützt, ist der Ton des HDMI-Gerätes u. U. nur verzerrt oder nicht zu hören.
- Beim Ändern der Auflösung bei bereits angeschlossenem Gerät können Fehlfunktionen auftreten. Um diese Störung zu beheben, schalten Sie den Player aus und wieder ein.
- Wenn der HDMI-Anschluss noch nicht mit dem HDCP abgeglichen wurde, erscheint ein schwarzer Bildschirm. Überprüfen Sie in diesem Fall den HDMI-Anschluss oder ziehen Sie das HDMI-Kabel ab.
- Überprüfen Sie bei Rauschen oder Streifen auf dem Bildschirm das HDMI-Kabel (es sollte maximal 4,5 m lang sein).
- Die Video-Auflösung kann in der Betriebsart HDMI IN nicht geändert werden. Ändern Sie die Video-Auflösung am angeschlossenen Gerät selbst.
- Falls das Video-Ausgangssignal beim Anschluss eines Personal Computers über die HDMI IN-Buchse nicht störungsfrei wiedergegeben wird, ändern Sie die Auflösung des Personal Computers nach 576p (oder 480p), 720p, 1080i oder 1080p.

# Anschluss von Zusatzgeräten

## HDMI-Anschluss

Sie haben die Möglichkeit, Bild und Ton über den HDMI-Anschluss auf einem Zusatzgerät auszugeben.

### Um nur Tonwiedergabe zu genießen

Sie können auch die Tonwiedergabe eines anderen anzuschließenden Apparats genießen.

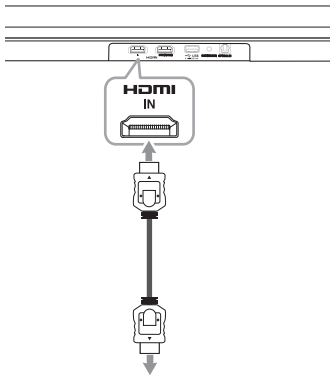

Eines Blu-Ray-, DVD Spielers usw.

1. Verbinden Sie die HDMI IN-Buchse auf der Geräterückseite mit der HDMI OUT-Buchse des externen Gerätes wie z. B. Blu-ray-Spieler, DVD-Spieler etc.
2. Drücken Sie mehrmals die Taste **F** und wählen die Eingangsquelle HDMI IN aus.

### Um sowohl Ton als auch Bild zu genießen

Sie können sowohl Ton als auch Bild von einem anderen verbundenen Gerät wiedergeben.

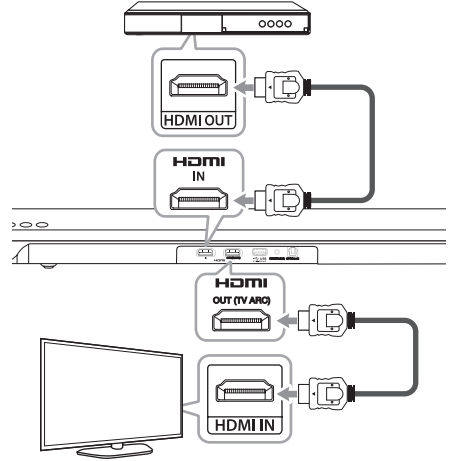

1. Verbinden Sie die HDMI IN-Buchse auf der Geräterückseite mit der HDMI OUT-Buchse des externen Gerätes wie z. B. Blu-ray-Spieler, DVD-Spieler etc.
2. Verbinden Sie die HDMI OUT-Buchse auf der Geräterückseite mit der HDMI IN-Buchse des Fernsehers.
3. Drücken Sie mehrmals die Taste **F** und wählen die Eingangsquelle HDMI IN aus.

#### ! Hinweis

- Bei einer Verbindung des Gerätes mit dem externen Gerät und dem Fernseher (siehe obige Illustration) gibt der Fernseher Bild und Ton externer Gerät aus, wenn das Gerät im HDMI IN-Modus ausgeschaltet ist.
- Die HDMI OUT-Buchse dient zum Anschluss eines Fernsehgerätes. Auch bei der Eingabe von Mehrkanalton über ein HDMI-Kabel kann mit dem Gerät nur Zweikanalton auf einem Fernsehgerät ausgegeben werden.
- Bei ausgeschaltetem Gerät werden Mehrkanal-Audioquellen ohne Umwandlung direkt übertragen.

## OPTICAL IN-Anschluss

Verbinden Sie eine optische Ausgabebuchse des externen Gerätes mit der OPTICAL IN-Buchse.

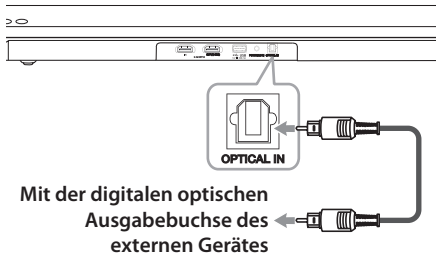

1. Verbinden Sie den OPTICAL IN Anschluss an der Rückseite des Geräts mit der optischen Ausgangsbuchse Ihres Fernsehers. (oder mit dem digitalen Apparat usw.)
2. Drücken Sie mehrmals die Taste **F** und wählen die Eingangsquelle OPTICAL aus.
3. Achten Sie auf die Tonausgabe.
4. Drücken Sie die Taste **F**, um die Funktion OPTICAL zu verlassen.

### ! Hinweis

Vor dem Anschluss des optischen Kabels müssen ggf. die Schutzkappen auf den Anschlüssen entfernt werden.

## TRAGBAR EIN-Anschluss

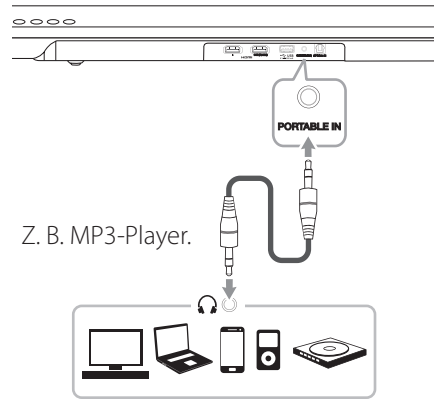

## Musik vom tragbaren Player hören

Das Gerät kann dazu genutzt werden, Musik von vielen transportablen Spielern und anderen Apparaten wiederzugeben.

1. Schließen Sie den tragbaren Player über ein 3,5 mm-Stereokabel am TRAGBAR EIN-Anschluss des Gerätes an.
2. Drücken Sie zum Einschalten des Gerätes die Taste **⏻** (Ein-/Auswechsler).
3. Drücken Sie mehrmals die Taste **F** und wählen die Eingangsquelle PORTABLE aus.
4. Schalten Sie den tragbaren Player bzw. das Zusatzgerät ein und starten Sie die Wiedergabe.

## USB-Anschluss

Verbinden Sie den USB- Datenspeicher (USB -Stick) mit der USB-Buchse auf der Rückseite des Geräts.

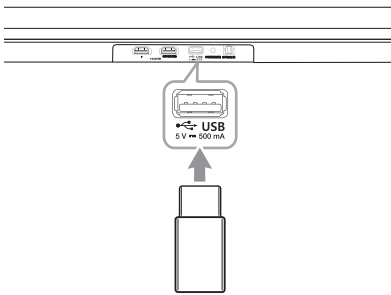

Weitere Informationen zur Wiedergabe von Dateien über USB finden Sie auf Seite 20.

USB-Gerät vom Gerät trennen

1. Auswahl einer anderen Funktion/Betriebsart.
2. Ziehen Sie das USB-Gerät ab.

## Kompatible USB-Geräte

- MP3-Player: MP3-Player mit Flash-Funktion.
- USB-Flash-Laufwerk: Geräte, die USB2.0 unterstützen.
- Trotz der USB-Fähigkeit dieses Gerätes werden jedoch nicht alle USB-Geräte unterstützt.

## Anforderungen an USB-Geräte

- An einem Computer angeschlossene Geräte, für die eine weitere Software-Installation erforderlich ist, werden nicht unterstützt.
- Das USB-Gerät niemals während der Dateiübertragung trennen.
- Der Suchlauf kann bei USB-Geräten mit hoher Kapazität etwas länger als eine Minute dauern.
- Zur Vermeidung von Datenverlust sollten Sicherungskopien sämtlicher Daten erstellt werden.
- Dieses Gerät wird nicht unterstützt, falls insgesamt mehr als 2000 Dateien gespeichert wurden.
- Der USB-Anschluss des Gerätes kann nicht mit einem PC verbunden werden. Das Gerät kann somit nicht als Speichergerät eingesetzt werden.
- Das Dateisystem exFAT wird auf diesem Gerät nicht unterstützt. (FAT16/FAT32/NTFS Systeme sind verfügbar.)

- Bei bestimmten Geräten werden folgende Komponenten u. U. nicht erkannt.
  - Externe Festplatten
  - Kartenleser
  - Sicherungsgeräte
  - USB-Festplatten
  - USB-Hubs
  - Verwendung von USB-Verlängerungskabeln
  - iPhone/iPod/iPad
  - Android-Gerät

## Spielbare Dateien

### Abtastfrequenz

MP3 : von 32 bis 48 kHz

WMA : von 32 bis 48 kHz

OGG : von 32 bis 48 kHz

FLAC : von 32 bis 192 kHz

WAV : von 32 bis 48 kHz

### Bitrate

MP3 : von 80 bis 320 kbps

WMA : von 56 bis 128 kbps

OGG : von 64 bis 500 kbps

FLAC : von 500 bis 5000 kbps

WAV : von 500 bis 5000 kbps

- Maximale Anzahl von Dateien: Unter 2000
- Eine geschützte Datei durch DRM (Verwaltung digitaler Rechte) kann nicht auf das Gerät gespielt werden.
- Video-Dateien auf dem USB-Speichergerät können nicht abgespielt werden.
- Abhängig von der Leistung Ihres USB Gerätes funktioniert die Wiedergabe u. U. nicht einwandfrei.

### ! Hinweis

- Ordner/Dateien auf einem USB-Gerät werden wie folgt erkannt.

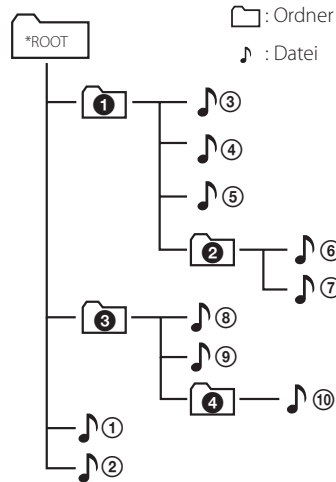

- Sollte sich in einem Ordner keine Datei befinden, wird dieser Ordner nicht angezeigt.
- Datei wird von Datei 1 bis 10 Datei nacheinander wiedergegeben.
- Dateien und Ordner werden in der aufgenommenen Reihenfolge aufgelistet und können je nach Aufnahme unterschiedlich dargestellt werden.
- Diese Einheit kann nur Datei- oder Ordnernamen, die Zahlen oder englische Zeichen enthalten, anzeigen.
- \*ROOT: Der erste Bildschirm, der angezeigt wird, wenn der Computer das USB-Gerät als "ROOT (STAMMORDNER)" erkannt hat.

# Grundfunktionen

## USB-Bedienung

1. Schließen Sie das USB-Gerät am USB-Anschluss des Gerätes an.
2. Drücken Sie mehrmals die Taste **F** und wählen die Eingangsquelle USB aus.

Funktion	Drücken
Wiedergabe	▶   drücken.
Pause	Drücken Sie während der Wiedergabe die Taste ▶  .
Zum vorherigen/nächsten zur Datei springen	Drücken Sie während der Wiedergabe die Taste ▶▶ auf der Fernbedienung, um zur nächsten Datei zu springen. Drücken Sie während der ersten zwei Sekunden der Wiedergabe die Taste ◀◀ auf der Fernbedienung, um zur vorherigen Datei zu springen. Drücken Sie nach den ersten drei Sekunden der Wiedergabe die Taste ◀◀ auf der Fernbedienung, um zum Anfang der Datei zu springen.
Suche nach einem Abschnitt in einer Datei	Halten Sie während der Wiedergabe die Taste ◀◀/▶▶ gedrückt und lassen Sie sie an der gewünschten Titelstelle los.
Wiederholte oder Zufalls-Wiedergabe	Drücken Sie mehrmals die Taste <b>REPEAT</b> auf der Fernbedienung, um die Anzeige in der folgenden Reihenfolge zu ändern: OFF → ONE → FOLDER → ALL → RANDOM.
Ordnersuche	Drücken Sie die Taste <b>FOLDER</b> +/- auf der Fernbedienung.
Wiedergabe fortsetzen	Dieses Gerät merkt sich, welches Lied abgespielt wurde, bevor die Funktion geändert oder das Gerät ausgeschaltet wurde.

### ! Hinweis

- Diese Merkposition wird gelöscht, wenn Sie das Stromkabel ziehen oder das USB-Gerät vom Gerät trennen.
- Wiederholen/Zufallswiedergabe funktioniert folgendermaßen:

In der Anzeige	Beschreibung
OFF	Spielt Lieder auf dem USB-Gerät in der Reihenfolge ab.
ONE	Spielt ein Lied wiederholt ab.
FOLDER	Spielt die Lieder in einem Ordner wiederholt ab.
ALL	Spielt alle Lieder auf einem USB-Gerät wiederholt ab.
RANDOM	Spielt Lieder nach zufälliger Auswahl ab.

## Weitere Funktionen

### AV Sync

Beim Fernsehempfang sind Bild und Ton nicht immer synchron. In diesem Fall kann die Verzögerung eingestellt werden.

1. Drücken Sie die Taste **AV SYNC**.
2. Verwenden Sie die **◀◀/▶▶** Tasten, um bis zum Verzögerungswert zu blättern. Hier können Sie einen Wert zwischen 0 und 300 ms festlegen.

#### Hinweis

Diese Funktion funktioniert nicht im USB Betrieb.

### Ton vorübergehend stummschalten

Drücken Sie die Taste  (Stumm) um das Gerät stumm zu schalten.

Das Gerät kann stumm geschaltet werden, falls z. B. das Telefon klingelt. Daraufhin erscheint das Symbol "MUTE" im Anzeigefenster.

Um es zu stornieren, drücken Sie wieder  (Stumm) auf der Fernbedienung oder ändern Sie die Lautstärke.

### Datei und Eingangsquelle anzeigen

Es können verschiedene Information über die eingestellte Eingangsquelle angezeigt werden. Halten Sie die Taste **REPEAT** drei Sekunden lang gedrückt.

USB : Beinhaltete Dateiinformation auf einem USB (MP3/WMA/OGG/FLAC/WAV)

OPTICAL/ARC/HDMI IN : Audioformat, Tonkanal.

**BT (Bluetooth)** : Adresse des verbundenen Bluetooth-Gerätes

### Automatischer Dimmer

Falls drei Sekunden lang keine Taste gedrückt wird, wird die Anzeige automatisch verdunkelt.

## Bedienung der Fernbedienung des Fernsehgerätes

Bestimmte Gerätefunktionen können über die Fernbedienung Ihres Fernsehgerätes bedient werden, auch wenn dieses von einem anderen Hersteller stammt.

Es können die Funktionen Lautstärke auf/ab und Stummschalten verwendet werden.

Halten Sie die Taste **AV SYNC** auf der Fernbedienung drei Sekunden lang gedrückt. Daraufhin erscheint der Hinweis "ON - TV REMOTE". Das Gerät kann nun über die Fernbedienung des Fernsehgerätes bedient werden.

Um den Status dieser Funktion anzuzeigen, halten Sie die Taste **AV SYNC** gedrückt.

Um diese Funktion zu deaktivieren, halten Sie die Taste **AV SYNC** gedrückt. Sobald der Hinweis "ON - TV REMOTE" erscheint, drücken Sie diese Taste noch einmal.

### ! Hinweis

- Unterstützte TV-Hersteller

LG	Panasonic	Philips	Samsung
Sharp	Sony	Toshiba	Vizio

- Stellen Sie sicher, dass die Tonausgabe Ihres Fernsehgerätes auf [Externer Lautsprecher] eingestellt ist.
- Je nach Fernbedienung ist diese Funktion u. U. nicht störungsfrei möglich.
- Diese Funktion arbeitet u. U. nicht störungsfrei, wenn bestimmte TV-Steuerungsfunktionen wie CEC, SIMPLINK und LG Sound Sync aktiviert wurden.

## AUTOMATISCHE ABSCHALTUNG

Dieses Gerät schaltet sich selbst aus, um den Energieverbrauch zu senken, wenn das Hauptgerät nicht mit einem Zusatzgerät verbunden ist oder 20 Minuten lang nicht bedient wurde.

Dieses Gerät schaltet sich ebenfalls aus, wenn seit der Verbindung des Hauptgerätes über einen analogen Eingang mit einem anderen Gerät 6 Stunden vergangen sind. (Beispiel: Portable usw.)

## Trennen der Wireless-Netzwerkverbindung oder des Wireless-Gerätes

Stellen Sie die Funktion AUTOMATISCHES EIN-/AUSSCHALTEN zum Ein- und Ausschalten des Gerätes ein.

## AUTO POWER Ein/Aus

Diese Einheit schaltet sich durch eine der folgenden Eingabequelle automatisch ein: Optisch, LG TV oder **Bluetooth**.

Wenn Sie Ihren Fernseher oder ein anderes extern angeschlossenes Gerät einschalten, erkennt diese Einheit das Eingangssignal und wählt die passende Funktion aus. Sie hören dann den Sound von Ihrem Gerät.

Beim Anschluß Ihres **Bluetooth**-Geräts schaltet sich diese Einheit ein und ist bereit, eine Paarung herzustellen. Schließen Sie Ihr **Bluetooth**-Gerät an und spielen Sie Ihre Musik ab.

Diese Funktion wird jedes Mal an- oder ausgeschaltet, wenn Sie auf **AUTO POWER** drücken.

### ! Hinweis

- Falls nach dem Einschalten des Gerätes über die Funktion AUTO POWER für eine bestimmte Dauer kein Signal vom Fernseher, das mit LG Sound Sync (Optisch/Drahtlos) verbunden ist, empfangen wird, wird das Gerät automatisch ausgeschaltet.
- Nachdem die Einheit durch die AUTO-POWER-Funktion eingeschaltet wurde, schaltet sich diese automatisch wieder aus, wenn über einen längeren Zeitraum kein Signal vom externen Gerät empfangen wird.
- Falls das Gerät direkt ausgeschaltet wurde, kann es über die Funktion AUTO POWER nicht automatisch eingeschaltet werden. Das Gerät kann jedoch über die Funktion AUTO POWER eingeschaltet werden, falls fünf Sekunden ohne Signaleingang das optische Signal erkannt wird.
- Je nach angeschlossenen Gerät ist diese Funktion u. U. nicht verfügbar.
- Wenn Sie die **Bluetooth**-Verbindung von diesem Gerät trennen, werden einige **Bluetooth**-Geräte kontinuierlich versuchen, sich mit der Einheit zu verbinden. Daher empfiehlt es sich, die Verbindung vor dem Ausschalten des Geräts zu trennen.
- Wenn Sie AUTO POWER benutzen wollen, muss SIMPLINK ausgeschaltet sein. SIMPLINK Einschalten oder Ausschalten dauert etwa 30 Sekunden.
- Beim ersten Einschalten dieses Gerätes wird die Funktion Automatisch ein-/ausschalten aktiviert.

## Automatischer Funktionswechsel

Diese Einheit erkennt Eingangssignale wie Optisch, **Bluetooth** und LG-TV und ändert dann automatisch die passende Funktion.

### Wenn optische Signal empfangen werden

Beim Einschalten eines, mit dieser Einheit über ein optisches Kabel verbunden externen Geräts, ändert diese Einheit die Funktion in Optisch. Sie hören dann den Sound von Ihrem Gerät.

### Wenn Sie Ihr BLUETOOTH-Gerät anschließen möchten

Wenn Sie Ihr **Bluetooth**-Gerät an diese Einheit anschließen, wird die **Bluetooth**-Funktion aktiviert. Sie können dann Ihre Musik auf dem **Bluetooth**-Gerät abspielen.

### Wenn das LG-TV Signal erkannt wird

Beim Einschalten Ihres mit LG Sound Sync (Wireless-Verbindung) verbundenen LG TV-Gerätes wechselt dieses Gerät zur Funktion LG TV. Der Ton Ihres Fernsehgerätes wird nun ausgegeben.

### ! Hinweis

- Um zur Optisch funktion zu wechseln, darf für 5 Sekunden kein Signal empfangen werden.
- Dieses Gerät wechselt nicht zur optischen Funktion, wenn die Option SIMPLINK am angeschlossenen Fernsehgerät, Blu-ray-Disc-Player, Digitalempfänger oder an einem sonstigen Gerät aktiviert wurde oder wenn ein angeschlossenes Gerät mit CEC-Funktion eingeschaltet wird.
- Wenn Sie die automatische Wechselfunktion nutzen möchten, muss SIMPLINK deaktiviert sein. Die Deaktivierung von SIMPLINK dauert circa 30 Sekunden.

## LG Sound Sync



Bestimmte Gerätefunktionen können über die Fernbedienung Ihres LG Sound Sync-kompatiblen Fernsehgerätes bedient werden. Dieses Gerät ist mit allen LG Fernsehgeräten kompatibel, die LG Sound Sync unterstützen. Prüfen Sie, ob sich an Ihrem Fernsehgerät das LG Sound Sync-Logo befindet.

Folgende Funktionen können über die Fernbedienung Ihres LG Fernsehgerätes bedient werden: Lautstärke auf/ab, Stummschalten

Einzelheiten zu LG Sound Sync finden Sie in der Bedienungsanleitung des Fernsehers.

Nehmen Sie abhängig von den Fähigkeiten Ihres Gerätes einen der folgenden Anschlüsse vor.

### ! Hinweis

- Die Fernbedienung dieses Gerätes kann auch gleichzeitig mit der Funktion LG Sound Sync verwendet werden. Beim Drücken einer Taste der TV-Fernbedienung synchronisiert sich dieses Gerät mit Ihrem Fernseher.
- Bei fehlgeschlagener Verbindung prüfen Sie, ob das Fernsehgerät eingeschaltet wurde.
- Überprüfen Sie vor der Verwendung der Funktion LG Sound Sync die folgenden Punkte.
  - Ob das Gerät ausgeschaltet ist.
  - Ob eine andere Funktion ausgewählt wurde.
  - Ob das optische Kabel getrennt wurde.
  - Ob die Wireless-Verbindung durch Störungen oder zu große Entfernungen unterbrochen wurde.
- Die Dauer bis zum Ausschalten dieses Gerätes bei aktivierter Funktion AUTO POWER ist von Ihrem Fernsehgerät abhängig.
- Die Einträge im TV-Einstellungsmenü können je Modell Ihres Fernsehgerätes variieren.

## Über Kabelverbindung

1. Schließen Sie Ihr LG Fernsehgerät über ein optisches Kabel an das Gerät an.

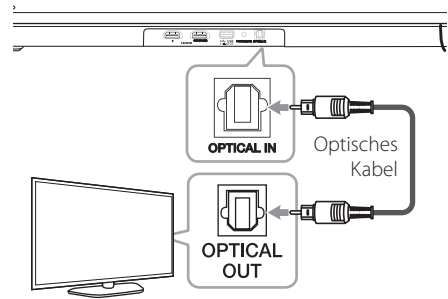

2. Richten Sie den Ton Ausgang auf TV, um Ton durch dieses Gerät zu hören.  
TV Einstellungen Menü → [Ton] → [TV Ton Ausgang] → [LG Sound Sync (Optisch)]
3. Schalten Sie das Gerät über die Taste (Ein-/Ausschalten) auf der Fernbedienung ein.
4. Drücken Sie mehrmals die Taste **F** und wählen die Eingangsquelle OPTICAL aus.

Bei bestehender Verbindung zwischen diesem Gerät und Ihrem Fernsehgerät erscheint die Meldung "LG OPT" im Anzeigefenster.

## Über Wireless-Verbindung

1. Schalten Sie das Gerät über die Taste  (Ein-/Ausschalten) auf der Fernbedienung ein.
2. Drücken Sie mehrmals die Taste **F** und wählen die Eingangsquelle LG TV aus.
3. Richten sie den Ton Ausgang auf TV, um Ton durch dieses Gerät zu hören.  
TV Einstellungen Menü → [Ton] → [TV Ton Ausgang] → [LG Sound Sync (Drahtlos)]

Bei bestehender Verbindung zwischen diesem Gerät und Ihrem Fernsehgerät erscheint etwa drei Sekunden lang die Meldung "PAIRED" gefolgt von der Meldung "LG TV" im Anzeigefenster.



### Hinweis

Beim direkten Ausschalten des Gerätes über die Taste  (Ein-/Ausschalten) wird die Verbindung zu LG Sound Sync (Drahtlos) getrennt. Zur weiteren Verwendung dieser Funktion müssen TV und Gerät neu verbunden werden.

## Verwendung der BLUETOOTH®-Technologie

### Über BLUETOOTH

**Bluetooth** ist eine kabellose Übertragungstechnologie zur Verbindung über kurze Distanzen.

Bei Störungen durch andere elektronische Geräte mit derselben Frequenz in der Nähe kann der Ton bei der **Bluetooth**-Übertragung über verschiedene Räume zeitweise unterbrochen werden.

Bei der Verbindung mehrere Geräte über die **Bluetooth** Wireless-Technologie fallen keinerlei Gebühren an. Ein Mobiltelefon mit **Bluetooth** Wireless-Technologie kann bei aktivierter **Bluetooth**-Übertragung über Reihenschaltung bedient werden.

Unterstützte Geräte: Mobiltelefone, MP3, Laptops, PDAs usw.

### BLUETOOTH-Profile

Um die **Bluetooth** Wireless-Technologie zu nutzen, müssen die Geräte mit bestimmten Profilarten kompatibel sein. Dieses Gerät unterstützt die folgenden Profile:

A2DP (Advanced Audio Distribution Profile)

## Musik vom BLUETOOTH-Gerät hören

### Verbindung zwischen Gerät und BLUETOOTH-Gerät herstellen

Vor der Verbindung muss die **Bluetooth**-Funktion Ihres **Bluetooth**-Gerätes aktiviert werden. Hinweise finden Sie in der Bedienungsanleitung des **Bluetooth**-Gerätes. Eine einmal hergestellte Verbindung muss nicht nochmals hergestellt werden.

1. Drücken Sie mehrmals die Taste **F** und wählen die Eingangsquelle **BT (Bluetooth)**. Daraufhin erscheint das Symbol "BT" gefolgt von "BT READY" im Anzeigefenster.
2. Bedienen Sie das **Bluetooth**-Gerät und stellen Sie eine Verbindung her. Während der Suche nach diesem Gerät mit dem **Bluetooth**-Gerät wird eine Liste der gefundenen Geräte in der Anzeige des **Bluetooth**-Gerätes, je nach Funktionsumfang, angezeigt. Dieses Gerät besitzt die Bezeichnung "LG LAS455H (XX)/LG LAC555H (XX)".

#### ! Hinweis

- XX steht für die letzten beiden Ziffern der **Bluetooth**-Adresse. Falls Ihr Gerät zum Beispiel die **Bluetooth**-Adresse 9C:02:98:4A:F7:08, besitzt, erscheint auf dem **Bluetooth**-Gerät die Anzeige "LG LAS455H (08) / LG LAC555H (08)".
- Je nach Art des **Bluetooth**-Gerätes erfolgt die Herstellung der Verbindung auf verschiedene Weise. Geben Sie bei Aufforderung die PIN-Nummer (0000) ein.
- Dieses Gerät kann gleichzeitig mit bis zu drei **Bluetooth**-Geräten wie oben beschrieben verbunden werden.
- Mehrfachverbindungen werden nur von Geräten mit dem Betriebssystem Android oder iOS unterstützt. (Mehrfachverbindungen werden je nach den technischen Daten des angeschlossenen Gerätes u. U. nicht unterstützt.)
- Mehrfachverbindungen werden von entfernbaren/abnehmbaren **Bluetooth**-Geräten wie Dongles usw. nicht unterstützt.

3. Nach erfolgter Verbindung mit Ihrem **Bluetooth**-Gerät erscheint die Meldung "PAIRED" im Anzeigefenster und der **Bluetooth**-Gerätename wird geändert.

#### ! Hinweis

- Beim Anschluss weiterer Geräte zur Mehrfachverbindung erscheint kurz die Meldung "PAIRED" in der Anzeige.
- Falls der Gerätename nicht auf diesem Gerät angezeigt werden kann, erscheint der Name "-".

4. Musik hören.

Hinweise zur Wiedergabe von Musikdateien auf dem **Bluetooth**-Gerät finden Sie in der Bedienungsanleitung des **Bluetooth**-Gerätes.

#### ! Hinweis

- Bei Verwendung der **Bluetooth**-Technologie und zur störungsfreien Verbindung muss das **Bluetooth**-Gerät möglichst nahe am Gerät verwendet werden. In folgenden Fällen kann möglicherweise keine Verbindung hergestellt werden:
  - Es befindet sich ein Hindernis zwischen Gerät und **Bluetooth**-Gerät.
  - Ein anderes Gerät sendet auf der Frequenz des **Bluetooth**-Gerätes, zum Beispiel ein medizinisches, ein Mikrowellen- oder ein Wireless LAN-Gerät.
- Nach einem Neustart muss das **Bluetooth**-Gerät erneut mit diesem Gerät verbunden werden.
- Auch wenn dieses Gerät mit bis zu drei **Bluetooth**-Geräten verbunden wird, kann Musik nur über eines der verbundenen Geräte wiedergegeben und gesteuert werden.
- Wenn dieses Gerät mit mehreren **Bluetooth**-Geräten verbunden ist, hält nur das Wiedergabegerät seine **Bluetooth**-Verbindung bei einem Wechsel zu einem anderen Gerät aufrecht.

**! Hinweis**

- Bei Störungen der Übertragung durch andere elektronische Geräte in der Nähe kann der Ton zeitweise unterbrochen werden.
- **Bluetooth**-Geräte können nicht über dieses Gerät bedient werden.
- Je nach Art des Gerätes kann die **Bluetooth**-Funktion u. U. nicht genutzt werden.
- Es können schnurlose Geräte wie Telefone, MP3-Player oder Notebooks genutzt werden.
- Die Klangqualität nimmt mit größer werdendem Abstand zwischen Gerät und **Bluetooth**-Gerät ab.
- Wenn das Gerät ausgeschaltet oder das **Bluetooth**-Gerät zu weit vom Gerät entfernt ist, wird die **Bluetooth**-Verbindung unterbrochen.
- Bei unterbrochener **Bluetooth**-Verbindung müssen **Bluetooth**-Gerät und Gerät neu verbunden werden.
- Falls keine Verbindung zu einem **Bluetooth**-Gerät besteht, erscheint die Meldung "BT READY" im Anzeigefenster.
- Bei Verbindung eines **Bluetooth**-Gerätes (iOS Gerät usw.) mit diesem Gerät oder bei der Bedienung dieses Gerätes können die Lautstärken beider Geräte aneinander angeglichen werden.

## Verwendung der BLUETOOTH-App

**! Hinweis**

Die "Music Flow Bluetooth"-App kann mit diesem Gerät nur über das Betriebssystem Android genutzt werden.

### Über die "Music Flow Bluetooth"-App

Die "Music Flow Bluetooth"-App bringt eine Reihe von neuen Funktionen auf Ihr Gerät.

Um mehrere Funktionen zu genießen, sollten Sie die kostenlose "Music Flow Bluetooth"-App herunterladen und installieren.

### Installieren Sie die "Music Flow Bluetooth"-App auf Ihrem Bluetooth-Gerät

Es gibt zwei Wege, die "Music Flow Bluetooth" Applikation auf ihrem **Bluetooth**-Gerät zu installieren.

#### Installiere die "Music Flow Bluetooth" Applikation durch einen QR-Code

1. Installieren Sie die "Music Flow Bluetooth"-App unter Verwendung des QR-Codes. Verwenden Sie die Scan-Software, um den QR-Code zu scannen.



2. Tippen Sie zur Installation auf ein Symbol.
3. Tippen Sie zum Download auf ein Symbol.

**! Hinweis**

- Stellen Sie sicher, dass das **Bluetooth**-Gerät mit dem Internet verbunden ist.
- Stellen Sie sicher, dass Ihr **Bluetooth**-Gerät über eine Scansoftware-Anwendung verfügt. Wenn Sie keine haben, können Sie diese aus dem "Google Android Market (Google Play Store)": herunterladen.
- Je nach Region kann der QR-Code u. U. nicht genutzt werden.

## Installieren Sie die "Music Flow Bluetooth"-App über den "Google Android Market (Google Play Store)"

1. Tippen Sie auf das Symbol "Google Android Market (Google Play Store)".
2. Geben Sie in der Suchleiste den Begriff "Music Flow Bluetooth" ein, starten Sie die Suche.
3. Suchen Sie in der Ergebnisliste die "Music Flow Bluetooth"-App und starten Sie den Download der **Bluetooth**-App.
4. Tippen Sie zur Installation auf ein Symbol.
5. Tippen Sie zum Download auf ein Symbol.

### ! Hinweis

- Stellen Sie sicher, dass das **Bluetooth**-Gerät mit dem Internet verbunden ist.
- Stellen Sie sicher, dass der "Google Android Market (Google Play Store)" auf dem **Bluetooth**-Gerät installiert ist.

## Bluetooth über die "Music Flow Bluetooth"-App aktivieren

Mithilfe der "Music Flow Bluetooth"-App können Sie Ihr **Bluetooth**-Gerät mit dem Gerät verbinden.

1. Tippen Sie zum Öffnen der "Music Flow Bluetooth"-App im Startbildschirm auf das Symbol "Music Flow Bluetooth"-App und wechseln Sie in das Hauptmenü.
2. Tippen Sie auf [Menü] und wählen Sie das gewünschte Gerät aus.
3. Für weitere Informationen zur Bedienung tippen Sie auf [Einstellungen] und aktivieren Sie die Nutzeranleitung.

### ! Hinweis

- Die "Music Flow Bluetooth" Applikation wird bei folgenden Softwareversionen verfügbar sein;
  - Android: Ver. 4.0.3 (oder höher)
- Wenn Sie die "Music Flow Bluetooth"-App für den Betrieb verwenden, könnte es einige Unterschiede geben zwischen der "Music Flow Bluetooth"-App und der mitgelieferten Fernbedienung. Verwenden Sie wenn nötig die mitgelieferte Fernbedienung.
- Abhängig vom **Bluetooth**-Gerät, könnte die "Music Flow Bluetooth"-App u.U. nicht funktionieren.
- Nach dem Verbinden der "Music Flow Bluetooth" Applikation könnte Musik aus Ihrem Gerät ertönen. Wiederholen Sie in diesem Fall die Verbindungsherstellung.
- Wenn Sie andere Anwendungen damit betreiben oder die Einstellungen auf Ihrem **Bluetooth**-Gerät während der Verwendung von "Music Flow Bluetooth" App verändern, kann es vorkommen, dass die "Music Flow Bluetooth" App einen abnormalen Betrieb zeigt.
- Bei einem abnormalen Betrieb der "Music Flow Bluetooth" App überprüfen Sie Ihr **Bluetooth**-Gerät und die Verbindung mit der "Music Flow Bluetooth" App; versuchen Sie danach erneut, eine Verbindung herzustellen.
- Je nach Betriebssystem des Smartphones ergeben sich für Sie einige Unterschiede für den "Music Flow Bluetooth" Betrieb.
- Obwohl die **Bluetooth**-Verbindung getrennt wird, können Sie weiterhin die "Music Flow Bluetooth" App benutzen, wenn Sie die Funktion für andere, aber nicht die der LG TV-Funktion ändern möchten.

## Klangeinstellungen

### Einstellung Sound-Effekt

Dieses System besitzt eine Reihe voreingestellter Surround- Klangeffekte. Wählen Sie über die Taste **SOUND EFFECT** den gewünschten Klangmodus aus.

Die angezeigten Einträge für den Equalizer können je nach Klangquellen und Effekten variieren.

In der Anzeige	Beschreibung
STANDARD	Klang optimieren.
MUSIC	Behaglicher und natürlicher Klang.
CINEMA	Sie können einen immersiveren Kino-Surround-Sound genießen.
FLAT	Gleichmäßiger Klang.
BOOST	Verstärken der Mitteltöne zur Optimierung des Klangs.
TREBLE / BASS	Bässe und Höhen verstärken.

#### ! Hinweis

- Bei bestimmten Klangeffekten ist bei einigen Lautsprechern kein oder nur ein sehr leiser Ton zu hören. Hierbei handelt es sich um keine Störung, sondern um eine Eigenschaft des Klangmodus und der Audioquelle.
- Der Klangmodus muss nach einem Wechsel der Eingangsquelle u. U. zurückgesetzt werden, in manchen Fällen selbst nach einem Wechsel der Tonspur.

## Automatische Lautstärkenregelung

Dieses Gerät unterstützt die automatische Lautstärkefunktion und stellt die Lautstärke auf einen angenehmen Wert ein.

Drücken Sie bei zu lautem oder zu leisem Ton die Taste **AUTO VOL** auf der Fernbedienung. Daraufhin wird die Lautstärke auf einen angenehmen Wert eingestellt.



Um diese Funktion zu beenden, drücken Sie diese Taste erneut.

## Höhen/Bässe/Subwoofer einstellen

Der Klang für die Höhen, Bässe und für den Subwoofer kann nach Wunsch eingestellt werden.

HÖHEN/BÄSSE: -5 dB bis 5 dB

SUBWF (Subwoofer): -20 dB bis 6 dB

1. Drücken Sie mehrmals die Taste , um die Höhen, Bässe oder den Subwoofer auszuwählen.
2. Stellen Sie mit den Tasten **VOL**   den Klang ein.

## Nachtmodus

Diese Funktion ist nützlich, um Spielfilme bei Nacht mit geringer Lautstärke anzuschauen.

Drücken Sie die Taste  auf der Fernbedienung.

Hier kann der Nachtmodus aktiviert werden.

Drücken Sie zum Beenden des Nachtmodus die Taste  nochmals.

# Fehlersuche

STÖRUNG	URSACHE & BEHEBUNG
Dieses Gerät funktioniert nicht einwandfrei.	<ul style="list-style-type: none"> <li>• Schalten Sie dieses Gerät und das verbundene externe Gerät (Fernsehgerät, Woofer, DVD-Player, Verstärker, etc.) aus und danach wieder an.</li> <li>• Ziehen Sie das Netzkabel dieses Gerätes sowie des verbundenen externen Gerätes (Fernsehgerät, Woofer, DVD-Player, Verstärker, etc.) aus der Steckdose und stecken Sie es danach wieder ein.</li> <li>• Beim Ausschalten des Gerätes werden die vorherigen Einstellungen u. U. nicht gespeichert.</li> </ul>
Kein Strom.	<ul style="list-style-type: none"> <li>• Das Netzkabel ist ausgestöpselt. Schließen Sie das Netzkabel an.</li> <li>• Überprüfen Sie die Funktion der Steckdose mit anderen Elektrogeräten.</li> </ul>
Kein Ton.	<ul style="list-style-type: none"> <li>• Es wurde die verkehrte Eingangsquelle gewählt. Prüfen Sie die Eingangsquelle und wählen Sie die Richtige.</li> <li>• Die Stummschaltung ist aktiviert. Drücken Sie auf  (Stumm) oder regeln Sie die Lautstärke, um die Stummschaltung zu annullieren.</li> <li>• Sofern sie eine Verbindung mit externen Geräten nutzen (set top box, <b>Bluetooth</b> Geräte, etc.), passen sie ihr Volumenlevel des Gerätes an.</li> </ul>
Kein Ton über den Subwoofer	<ul style="list-style-type: none"> <li>• Das Netzkabel des Subwoofers ist nicht angeschlossen. Stecken Sie das Netzkabel fest in die Netzsteckdose.</li> <li>• Die Verbindung zwischen Gerät und Lautsprecher wird getrennt. Verbinden Sie das Gerät und den Subwoofer. (Siehe Seite 12)</li> </ul>
Die Fernbedienung funktioniert nicht richtig.	<ul style="list-style-type: none"> <li>• Die Fernbedienung ist zu weit vom Gerät entfernt. Die Fernbedienung sollte nicht weiter als 7 m entfernt verwendet werden.</li> <li>• Zwischen Fernbedienung und Gerät befindet sich ein Hindernis. Entfernen Sie das Hindernis.</li> <li>• Die Batterie der Fernbedienung ist leer. Erneuern Sie bitte die Batterien.</li> </ul>
Die AUTO POWER-Funktion funktioniert nicht.	<ul style="list-style-type: none"> <li>• Überprüfen Sie die Verbindung zu externen Geräten wie TV, DVD/Blu-Ray-Player oder <b>Bluetooth</b>-Gerät.</li> <li>• Prüfen sie den Zustand von SIMPLINK und schalten Sie SIMPLINK aus.</li> <li>• Je nach angeschlossenem Gerät ist diese Funktion u. U. nicht verfügbar.</li> </ul>
LG Sound Sync funktioniert nicht.	<ul style="list-style-type: none"> <li>• Überprüfen sie, ob ihr LG TV LG Sound Sync unterstützt.</li> <li>• Überprüfen sie die Verbindung von LG Sound Sync (Optisch oder Drahtlos).</li> <li>• Überprüfen sie die Ton Einstellungen ihres TV Gerätes und dieser Einheit.</li> </ul>

STÖRUNG	URSACHE & BEHEBUNG
Falls Sie das Gefühl haben, der Ton des Gerätes ist zu leise.	<p>Überprüfen Sie unten stehende Details und nehmen Sie die notwendigen Änderungen vor.</p> <ul style="list-style-type: none"><li>• Ändern Sie die AUDIO DIGITAL OUT (AUDIO DIGITAL AUS) -Einstellung im Setup-Menü des TVs von [PCM] auf [AUTO] oder [BITSTREAM]. Hierfür muss die Sound-Leiste mit dem TV verbunden sein.</li><li>• Ändern Sie die AUDIO DIGITAL OUT (AUDIO DIGITAL AUS) -Einstellung im Setup-Menü des Players von [PCM] auf [PRIMARY PASS-THROUGH] oder [BITSTREAM]. Hierfür muss die Sound-Leiste mit dem Player verbunden sein.</li><li>• Deaktivieren Sie im Setup-Menü des Players die Audio DRC-Einstellung auf [OFF].</li></ul>

## Marken und Lizenzen

Alle anderen Markennamen sind Markenzeichen der jeweiligen Eigentümer.



Hergestellt mit Genehmigung von Dolby Laboratories. Dolby und das Doppel-D-Symbol sind Markenzeichen von Dolby Laboratories.



Hinweise zu DTS-Patenten finden Sie unter <http://patents.dts.com>. Hergestellt mit Genehmigung von DTS Licensing Limited. DTS, das Symbol sowie DTS und das Symbol gemeinsam sind eingetragene Markenzeichen, und DTS Digital Surround ist ein Markenzeichen von DTS, Inc. © DTS, Inc. Alle Rechte vorbehalten.



Die **Bluetooth** Wireless-Technologie ermöglicht die Funkübertragung zwischen elektronischen Geräten.

Bei der Verbindung mehrere Geräte über die **Bluetooth** Wireless-Technologie fallen keinerlei Gebühren an. Verbindungen mit Hilfe der **Bluetooth** Wireless-Technologie über ein Mobiltelefon können in Reihenschaltung betrieben werden.

Die **Bluetooth** Markennamen und Logos sind Eigentum der Bluetooth SIG, Inc. LG Electronics besitzt eine Genehmigung für die Verwendung dieser Marken.

Alle anderen Markennamen und Handelsbezeichnungen sind Eigentum der jeweiligen Besitzer.



HDMI, das HDMI Logo und High-Definition Multimedia Interface sind Markenzeichen oder eingetragene Markenzeichen von HDMI Licensing LLC.

# Technische Daten

Allgemein (LAS455H/LAC555H)	
Stromversorgung	Siehe Hauptetikett auf dem Gerät.
Leistungsaufnahme	Siehe Hauptetikett auf dem Gerät.
	Bereitschaftsbetrieb Netzwerk: 2,3 W (Wenn sämtliche Netzwerkanschlüsse aktiviert sind.)
Gesamtabmessungen (B x H x T)	890 mm X 55 mm X 85 mm
Gesamtgewicht (Ca.)	2,72 kg
Betriebstemperatur	5 °C bis 35 °C
Luftfeuchtigkeit während des Betriebs	5 % bis 90 %

Eingänge/Ausgänge	
OPT. IN	3 V (p-p), Optische Buchse x 1
PORT. IN	0,5 Vrms (3,5 mm Stereo-Buchse) x 1
HDMI IN	19-polig (Typ A, HDMI™-Stecker) x 1
HDMI OUT	19-polig (Typ A, HDMI™-Stecker) x 1
Unterstützte Sampling-Frequenz für den digitalen Audioeingang	32 kHz, 44,1 kHz, 48 kHz, 96 kHz

USB	
Version	2,0
Stromversorgung über Bus	5 V  500 mA

Verstärker	
Gesamt	300 W
Mitteltöner/Hochtöner vorn	40 W x 2 (4 Ω bei 1 kHz) / 15 W x 2 (8 Ω bei 12 kHz)
Subwoofer	190 W (3 Ω bei 80 Hz)
THD	10 %

Funk-Subwoofer (S55A1-D)	
Stromversorgung	Siehe Hauptetikett auf dem Subwoofer.
Leistungsaufnahme	Siehe Hauptetikett auf dem Subwoofer.
Typ	1-Weg-1-Lautsprecher
Widerstand	3 Ω
Nenningangsleistung	190 W
Max. Eingangsleistung	380 W
Gesamtabmessungen (B x H x T)	171 X 390 X 261 mm
Gesamtgewicht (Ca.)	5,6 kg

Bluetooth	
Codec	SBC

- Änderungen an Ausführung und technischen Daten sind ohne Vorankündigung vorbehalten.

# Wartung

## Umgang mit dem Gerät

### Transport des Gerätes

Bitte bewahren Sie die Originalverpackung auf. Um einen ausreichenden Schutz beim Transport des Gerätes zu erreichen, verpacken Sie das Gerät in der Originalverpackung.

### Reinigung der äußeren Oberflächen

- Verwenden Sie keine flüchtigen Flüssigkeiten, wie Insektensprays.
- Durch zu starken Druck beim Abwischen können die Oberflächen beschädigt werden.
- Gummi- oder Plastikteile sollten das Gerät nicht längere Zeit berühren.

### Reinigung des Gerätes

Verwenden Sie zur Reinigung des Players ein weiches, trockenes Tuch. Verwenden Sie bei starken Verschmutzungen einen milden Reiniger. Verwenden Sie keine starken Lösungen wie Alkohol, Benzin oder Verdünner.

