

BRUKSANVISNING

TVÄTTMASKIN



Läs denna bruksanvisning noga innan installationen påbörjas. Det kommer att förenkla installationen och säkerställa att produkten installeras på ett korrekt och säkert sätt. Förvara dessa instruktioner i närheten av produkten efter installationen för framtida referens.

SV SWEDISH

F2J7HM(P)(0~9)W/S F0J7HM(P)(0~9)W/S W3J7HM2W FH2U2HDM1N



MFL70119769
Rev.01_112317

www.lg.com

Copyright © 2017 LG Electronics. Alla rättigheter reserverade

INNEHÅLLSFÖRTECKNING

Det kan finnas bilder eller innehåll i denna bruksanvisning som skiljer sig från modellen du köpt.

Denna bruksanvisning är föremål för revidering av tillverkaren.

SÄKERHETSANVISNINGAR	3
VIKTIGA SÄKERHETSANVISNINGAR	3
Kassera den gamla apparaten	9
INSTALLATION	10
Delar	10
Tillbehör	10
Specifikationer	11
Krav på installationsplatsen	12
Uppackning och borttagande av transportskruvar	13
Användning av antiglidplattor (tillval)	14
Träggolv (sviktande golv)	14
Nivellering av apparaten	15
Anslutning av tilloppsslangen	15
Installera avloppsslangen	18
DRIFT	19
Använda tvättmaskinen	19
Sortering av tvätt	20
Fylla på rengöringsprodukter	21
Kontrollpanel	24
Programtabell	25
Alternativa program	30
Dry (Torkning) (L ₃)	32
SMARTA FUNKTIONER	34
Använd LG SmartThinQ applikationen	34
Användning av Smart Diagnosis™	37
UNDERHÅLL	38
Rengöring av tvättmaskin	38
Rengöring av vatteninloppsfiltret	38
Rengöring av avloppspumpfiltret	39
Rengöring av tvättmedelsfacket	40
Tub Clean (Rengöring av trumman) (tillval)	40
Exponering mot kyla vintertid	41
FELSÖKNING	43
Problemdiagnostik	43
Felmeddelanden	46
BEGRÄNSNING AV GARANTIN	48
DRIFTDATA	51

Följande säkerhetstriktlinjer är avsedda att förhindra oförutsedda risker och skador till följd av osäker eller felaktig användning av produkten.

Riktlinjerna är uppdelade i ”VARNING” resp. ”FÖRSIKTIGHET” enligt beskrivning nedan.

 Denna symbol indikerar situationer och åtgärder för vilka risker föreligger. Läs avsnitt med denna symbol noggrant och följ anvisningarna för att undvika risker.

 **VARNING**

Indikerar att risk för allvarlig personskada eller dödsfall föreligger om anvisningarna inte följs.

 **FÖRSIKTIGHET**

Indikerar att risk för lätta personskador eller skador på produkten föreligger om anvisningarna inte följs.

VIKTIGA SÄKERHETSANVISNINGAR

 **VARNING**

För att minska risken för explosion, brand, dödsfall, elstötar, personskador eller skållning när man använder denna produkt, ska man vidta grundläggande försiktighetsåtgärder, däribland:

Barn i hushållet

Denna apparat är inte avsedd att användas av personer (inklusive barn) med nedsatt fysisk, sensorisk eller mental förmåga eller av personer med brist på erfarenhet och kunskap, såvida inte användningen sker under tillsyn eller en person som är ansvarig för deras säkerhet har gett anvisningar gällande apparatens användning. Barn ska hållas under uppsikt för att säkerställa att de inte leker med apparaten.

För användning i Europa:

Denna apparat kan användas av barn från och med 8 års ålder och av personer som har nedsatt fysisk, sensorisk eller psykisk förmåga eller bristande erfarenhet och kunskap, förutsatt att användningen sker under tillsyn eller att dessa erhållit anvisningar gällande säker användning av apparaten och förstår därmed förknippade risker.

Barn får inte leka med apparaten. Rengöring och användarunderhåll får inte utföras av barn utan tillsyn.

Barn under 3 år ska hållas borta från apparaten såvida de inte hålls under ständig tillsyn.

Installation

- Försök aldrig att använda apparaten om den är skadad, fungerar på ett felaktigt sätt, är delvis demonterad eller om delar saknas eller är skadade, inklusive skadad kabel eller kontakt.
- Denna apparat ska endast transporteras av två eller flera personer som håller i den ordentligt.
- Installera inte apparaten på en fuktig och dammig plats. Installera inte eller förvara inte apparaten utomhus, eller något vid annat område som utsätts för direkt solljus, vind eller regn eller temperaturer under fryspunkten.
- Se till att avloppsslangen är tät för att undvika läckor.
- Använd inte strömsladden om den är skadad eller om uttaget sitter löst – kontakta behörigt servicecenter för hjälp.
- Koppla inte in apparaten i ett grenuttag, en skarvsladd eller med en adapter.

- Denna apparat får inte installeras bakom en låsbar dörr, en skjutdörr eller en dörr med gångjärn på motsatt sida av apparaten på ett sådant sätt att apparatens lucka inte kan öppnas fullständigt.
- Denna apparat måste jordas. I händelse av fel eller haveri kommer jordningen att minska risken för elektriska stötar genom att tillhandahålla en väg med minsta motstånd för den elektriska strömmen.
- Denna apparat är utrustad med en elkabel med jordledare och jordad kontakt. Elkontakten får endast anslutas i ett lämpligt uttag som är korrekt installerat och jordat i enlighet med tillämpliga lokala regler och förordningar.
- Felaktigt utförd anslutning av jordledaren kan medföra risk för elektriska stötar. Rådgör med en kvalificerad elektriker eller servicetekniker vid tvekan om apparaten är korrekt jordad.
- Modifiera inte stickkontakten som medföljer apparaten. Låt en kvalificerad elektriker installera ett passande vägguttag om kontakten inte passar i vägguttaget.

Drift

- Försök inte att separera paneler eller montera ned apparaten. Använd inte några vassa föremål när du använder kontrollpanelen.
- Reparera eller byt inte ut någon del av apparaten. Alla reparationer och underhåll måste utföras av behörig servicetekniker om det inte specifikt anges något annat i bruksanvisningen. Använd endast reservdelar godkända av tillverkaren.

- Placera inga djur, exempelvis husdjur, i apparaten.
- Håll området under och runt apparaten fritt från antändligt material, exempelvis ludd, papper, trasor eller kemikalier.
- Lämna inte luckan till apparaten öppen. Barn kan hänga på luckan eller krypa in i apparaten vilket kan leda till sak- och personskador.
- Använd den nya slangen eller slanguppsättningen som medföljer apparaten. Om man återanvänder gamla slangar kan det orsaka vattenläckor och efterföljande egendomsskada.
- Fyll inte på med våt eller torr tvätt som har tvättats, sköljts, lagts i blöt med eller blivit nedstänkt av antändbara eller explosiva ämnen (exempelvis vax, vaxborttagare, olja, färg, gasolin, avfettning, kemiska lösningsmedel, kerosen, bensin, fläckborttagning, terpentin, vegetabilisk olja, matolja, aceton, alkohol, etc.). Vid felaktig användning föreligger risk för brand och explosion.
- För aldrig in händer i apparaten när den är i drift. Vänta tills trumman har stannat helt.
- Vid översvämning: Koppla ur elkontakten och kontakta LG Electronics kundinformationscentrum.
- Tryck inte ner apparatens lucka med överdriven kraft när den är öppen.
- Vidrör inte luckan under program med hög temperatur.
- Använd inte brandfarlig gas eller brännbara ämnen (bensin, bensin, thinner, petroleum, alkohol etc.) i närheten av apparaten.
- Använd endast efter upptining om utloppsslangen eller tilloppsslangen fryser på vintern.
- Håll alla typer av tvättmedel, sköljmedel och blekmedel borta från barn.

- Vidrör inte elkontakten eller apparatens kontroller med våta händer.
- Se till att elkabeln inte böjs för mycket och placera inga tunga föremål på den.
- Tvätta endast kläder och sängkläder med denna maskin, inte andra föremål som mattor, skor eller djurfiltar.
- Denna apparat får endast användas för hushållsbruk och får inte användas i mobila enheter.
- Vid gasläcka (isobutan, propan, naturgas etc.): Vidrör inte apparaten eller elkontakten och ventiler området omedelbart.

Teknisk säkerhet för användning av torktumlaren

- Torka inte otvättade artiklar i denna apparat.
- Föremål som har smutsats ned med ämnen som matolja, vegetabilisk olja, aceton, alkohol, bensin, fotogen, fläckborttagningsmedel, terpentiner, vax och vaxborttagningsmedel ska tvättas i varmt vatten med extra mycket tvättmedel innan de torkas i apparaten.
- Stoppa aldrig apparaten innan torkcykeln avslutats, om inte alla artiklar snabbt kan tas ur och spridas ut så att värmen leds bort.
- Föremål som skumgummi (latex), duschkössor, vattentäta textilier, gummade artiklar och kläder eller kuddar med skumgummistoppning får inte torkas i apparaten.
- Sköljmedel eller liknande produkter ska användas enligt anvisningarna för respektive produkter.
- Avlägsna alla föremål, exempelvis tändare och tändstickor, från plaggens fickor innan de läggs in i apparaten.
- Apparaten får inte användas om rengöring skett med industrikemikalier.

Underhåll

- Efter att du har tagit bort all fukt och damm ska du säkert koppla in elkontakten i eluttaget.
- Koppla ur apparaten från eluttaget innan du rengör den. Man kopplar inte ut apparaten från eluttaget genom att ställa in kontrollerna på OFF eller ställa dem i viloläge.
- Spreja inte vatten på apparaten, varken invändigt eller utvändigt, i samband med rengöring.
- Koppla aldrig ur apparaten genom att dra i elkabeln. Grip alltid tag i elkontakten ordentligt och dra ut den rakt från eluttaget.

Bortskaffande

- Koppla ur innan kassering av en gammal apparat. Klipp av kabeln direkt bakom apparaten för att förhindra felaktig användning.
- Allt förpackningsmaterial (t.ex. plastpåsar och frigolit) ska bortskaffas så att barn inte kan få tillgång till det. Förpackningsmaterialet kan orsaka kvävning.
- Avlägsna luckan innan apparaten tas ur drift eller bortskaffas så att barn eller små djur inte riskerar att stängas in inuti apparaten.

Kassera den gamla apparaten



- Den överkorsade soptunnesymbolen indikerar att elektroniskt och elektriskt avfall (WEEE) ska kasseras separat från hushållsavfallet och lämnas in till av kommunen anvisat ställe för återvinning.
- Gamla elektroniska och elektriska produkter kan innehålla farliga substanser så korrekt avfallshandling av produkten förhindrar negativa konsekvenser för miljön och den mänskliga hälsan. Din gamla apparat kan innehålla återanvändningsbara delar som används för att reparera andra produkter och andra värdefulla material som kan återvinnas för att spara begränsade resurser.
- Du kan ta din gamla apparat till butiken där du köpte produkten, eller kontakta din kommun för information om närmaste WEEE-uppsamlingsställe. För den mest uppdaterade informationen i ditt land, gå till www.lg.com/global/recycling

Delar

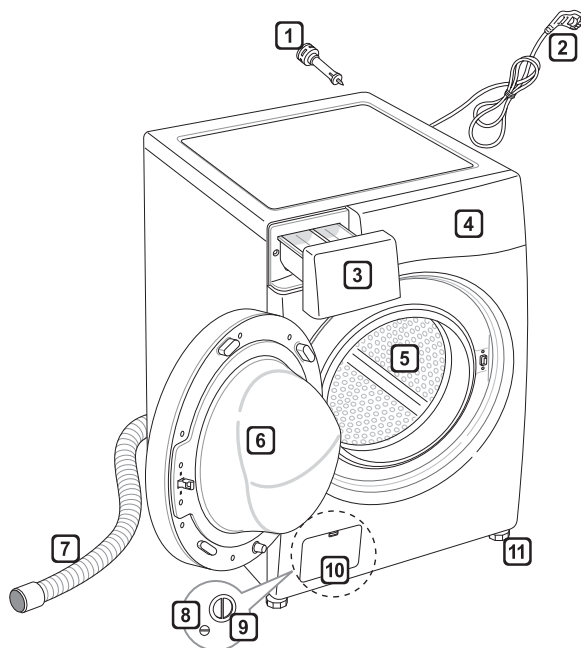

- 1** Transportskruvar
- 2** Elkontakt
- 3** Tvättmedelsfack
- 4** Kontrollpanel
- 5** Trumma
- 6** Lucka
- 7** Avloppsslang
- 8** Avloppsplugg
- 9** Avloppspumpfilter
- 10** Täckpanel (placering kan variera beroende på produkt)
- 11** Justerbara fötter

Tillbehör

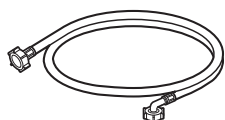

Tilloppsslang för kallvatten (1 EA) (Tillval):
Varmvatten (1 EA)

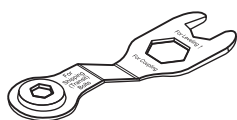

Skruvnyckel



Pluggar till transportskruvhålen (tillval)

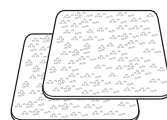

Antiglidplattor (2 EA) (tillval)

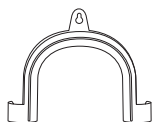

Vinkelfäste för att fästa avloppsslangen (tillval)



Fästband (Tillval)

Specifikationer

Modell	W3J7HM2W F*J*HM(P)(0-9)* FH2U2HDM1N
Tvättkapacitet	7 kg (tvätt) / 4 kg (torkning)
Strömförsörjning	220 - 240 V~, 50 Hz
Storlek	600 mm (B) x 450 mm (D) x 850 mm (H)
Produktvikt	64 kg
Tillåtet vattentryck	0.1 - 1.0 MPa (1.0 - 10.0 kgf / cm ²)

- Utseende och specifikationer kan ändras utan varsel för att förbättra produktens kvalitet.
- Inget ytterligare skydd för backflöde krävs för anslutningen till vattentillförseln.

Krav på installationsplatsen

Placering

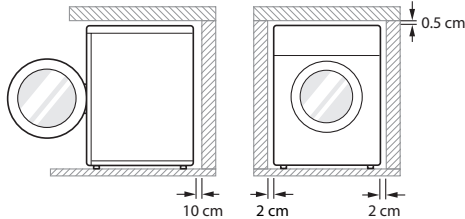

Plant golv : Tillåten lutning under hela apparaten är 1°.

Eluttag : Måste finnas inom 1 meter från apparaten.

- Anslut inte fler än en apparat till uttaget.

Fritt utrymme : För väggen, 10 cm: bak/2 cm: höger & vänster sida

- Placera eller förvara aldrig några tvättprodukter ovanpå apparaten. Dessa produkter kan skada ytan eller kontrollelementen.

VARNING

- Kontakten får endast anslutas i ett lämpligt uttag som är korrekt installerat och jordat i enlighet med tillämpliga lokala regler och förordningar.

Positionering

- Installera apparaten på ett plant och hårt golv.
- Säkerställ att luftcirkulationen kring apparaten inte hindras av mattor o.dyl.
- Försök aldrig att korrigera ojämnheter i golvet genom att placera träbitar, papp eller liknande material under apparaten.

- Om apparaten måste installeras intill en gasspis eller en koleddad kamin måste isolering (85 x 60 cm) täckt med aluminiumfolie mot sidan som vetter mot spisen eller kaminen placeras mellan de två apparaterna.
- Installera inte apparaten i rum där temperaturen kan sjunka till under fryspunkten. Frysta slangar riskerar att spricka. Den elektroniska styrenhetens tillförlitlighet kan försämrans vid temperaturer under fryspunkten.
- Se till att apparaten installeras på ett sådant sätt att den är lättåtkomlig för en tekniker i händelse av ett haveri.
- När apparaten är installerad ska de fyra fötterna justeras med hjälp av en skruvnyckel för att se till att apparaten står stabilt och att ett mellanrum på cirka 5 mm lämnas mellan apparatens översida och undersidan på eventuell bänkskiva.
- Om apparaten levereras på vintern och temperaturen ligger under fryspunkten ska apparaten förvaras i rumstemperatur under några timmar innan den tas i drift.

VARNING

- Denna utrustning är inte avsedd för bruk till sjöss eller för användning i mobila installationer, exempelvis husvagnar och flygplan.

Elanslutning

- Använd inte en förlängningssladd eller ett grenuttag.
- Koppla alltid ur apparaten och stäng av vattenkranen efter användning.
- Anslut apparaten till ett jordat uttag i enlighet med gällande elsäkerhetsföreskrifter.
- Apparaten måste placeras så att kontakten är lättåtkomlig.
- Apparaten får endast repareras av kvalificerad personal. Om reparationer utförs av oerfarna personer föreligger risk för personskador och allvarliga feelfunktioner. Kontakta ditt lokala servicecenter.

Uppackning och borttagande av transportskruvar

1 Lyft bort apparaten från frigolitbasen.

- Lyft bort apparaten från frigolitbasen efter att kartongen och fyllnadsmaterialet avlägsnats. Se till att stödet avlägsnas tillsammans med basen och inte fastnar i undersidan av apparaten.
- Om du måste lägga ned apparaten för att ta bort kartongbasen, skydda då sidan på apparaten och lägg den försiktigt på sidan. Lägg inte apparaten med fram- eller baksidan nedåt.

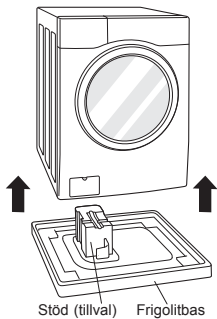

2 Avlägsna transportskruvarna.

- Använd den medföljande skruvnyckeln och lossa alla transportskruvar helt genom att skruva ut dem medurs. Börja med de två nedre transportskruvarna. Avlägsna transportskruvarna genom att vicka på dem en aning samtidigt som de dras ut.

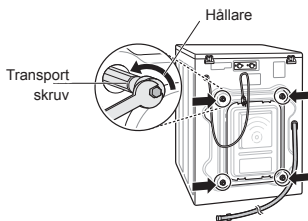

3 Sätt i pluggar i hålen.

- Leta rätt på hylsorna till hålen som finns i tillbehörsförpackningen eller fästa på baksidan.

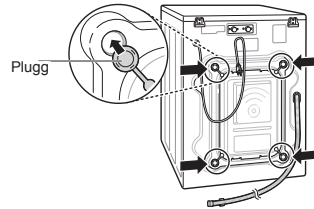

ANMÄRKNING

- Spara transportskruvarna för framtida bruk. För att undvika skador på interna komponenter får tvättmaskinen inte transporteras utan att transportskruvarna först installeras.
- Om transportskruvarna inte avlägsnas före användning kan kraftiga vibrationer och buller uppstå, vilket kan leda till permanenta skador på tvättmaskinen. Kabeln är fäst med en transportskruv på baksidan av tvättmaskinen för att förhindra drift med transportskruvarna på plats.

Användning av antiglidplattor (tillval)

Om apparaten installeras på halt underlag kan den förflyttas på golvet till följd av kraftiga vibrationer. Felaktig höjdställning kan orsaka felfunktion till följd av buller och vibrationer. Om detta problem uppstår installera antiglidplattorna under justeringsfötterna och ställ sedan in höjden korrekt.

- 1 Rengör golvet innan antiglidplattorna fästs.
 - Använd en torr trasa för att rengöra ytan från partiklar och fukt. För att säkerställa att antiglidplattorna sitter på plats måste all fukt avlägsnas.
- 2 Justera höjden efter att apparaten har placerats på installationsplatsen.
- 3 Placera den häftande sidan av antiglidplattan mot golvet.

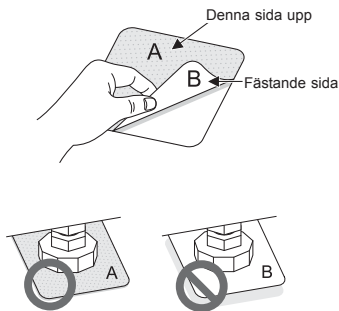

- 4 Säkerställ att apparaten står vågrätt.
 - Tryck ner eller rucka på apparatens övre kanter försiktigt för att kontrollera att den står stabilt. Om apparaten skakar, nivellera den på nytt.

ANMÄRKNING

- Antiglidplattor kan erhållas från LG:s servicecenter.

Träggolv (sviktande golv)

- Träggolv är särskilt känsliga för vibrationer.
- För att förhindra vibrationer rekommenderar vi att gummitassar som är minst 15 mm tjocka placeras under apparatens alla fötter och fästs i minst två golvbalkar med skruvar.

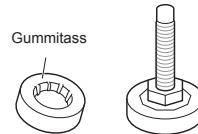

- Installera om möjligt apparaten i ett av rummets hörn där golvet är som stabilast.
- Montera på gummikoppar för att minska vibrationer.

ANMÄRKNING

- Korrekt placering och höjdställning av tvättmaskinen säkerställer lång, regelbunden och tillförlitlig drift.
- Tvättmaskinen måste stå stadigt och helt vågrätt på golvet.
- Den får inte 'gungas' från sin position under drift.
- Installationsytan måste vara ren och fri från golvax och andra smörjande ytbeläggningar.
- Se till att tvättmaskinens fötter inte bli våta. I annat fall kan vibrationer och buller uppstå.
- Gummitassar (p/no.4620ER4002B) kan erhållas från LG:s servicecenter.

Nivellering av apparaten

Skruva på de justerbara fötterna för att kompensera för ett ojämnt golv (placera inte träbitar etc. under fötterna). Säkerställ att alla fyra fötter vilar stadigt mot golvet och kontrollera sedan att apparaten står helt vågrätt (använd ett vattenpass).

- När apparaten står vågrätt, dra åt låsmutterarna upp mot apparatens undersida. Samtliga låsmutterar måste dras åt.

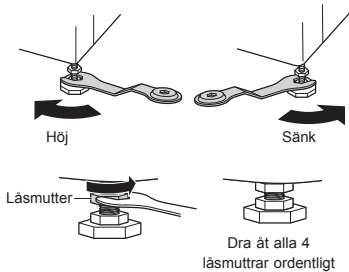

Diagonal kontroll

- Om kanterna på apparatens övre platta trycks ned diagonalt ska apparaten inte röra sig upp eller ned (kontrollera båda riktningarna). Om apparaten gungar när den övre plattan trycks ned diagonalt måste fötterna justeras igen.

ANMÄRKNING

- Träggolv eller annat sviktande golv kan medföra att kraftiga vibrationer och obalans uppstår.
- Om tvättmaskinen installeras på en upphöjd plattform måste den vara säkert fastgjord i underlaget så att den inte riskerar att falla ned.

Anslutning av tilloppslangen

- Vattentrycket måste vara mellan 0,1 MPa och 1,0 MPa (1,0–10,0 kgf/cm²).
- Se till att inte skada gången när tilloppslangen ansluts till ventilen.
- Om vattentrycket är högre än 1,0 MPa ska en dekompansionsanordning installeras.
- Kontrollera regelbundet slangens skick och byt vid behov ut slangen.

Kontroll av vattentilloppslangens gummitätning

Två gummitätningar medföljer tilloppslangarna. De används för att förhindra vattenläckor. Se till att anslutningen till vattenkranen är tillräckligt tät.

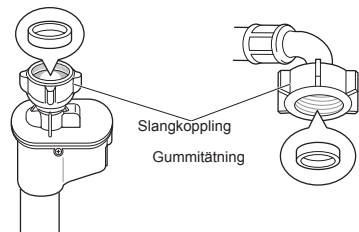
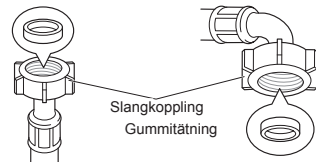

Anslutning av slang till vattenkran

Anslutning av slang med skruvkoppling till kran med gänga

Skruva fast slangkopplingen på vattenkranen.

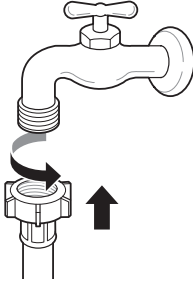

Anslutning av slang med skruvkoppling till kran utan gänga

- 1 Lossa de fyra fästskruvarna.

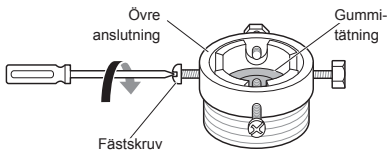

- 2 Avlägsna passringen om kranen är för stor för adaptern.

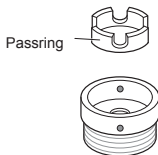

- 3 Skjut på adaptern med gummitätningen på kranens ände så att en vattentät anslutning bildas. Dra åt de fyra fästskruvarna.

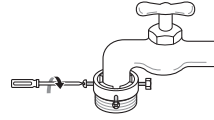

- 4 Tryck tilloppslangen vertikalt uppåt så att gummitätningen inuti slangen kan fästa helt vid kranen och dra sedan åt genom att skruva den åt höger.

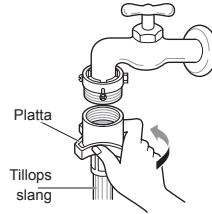

Anslutning av slang med snabbkoppling till kran utan gänga

- 1 Skruva av adapterringen och lossa de fyra fästskruvarna.

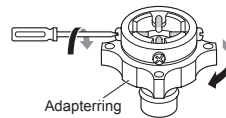

- 2 Avlägsna passringen om kranen är för stor för adaptern.

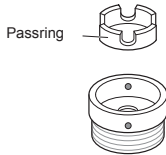

- 3 Skjut på adaptern med gummitätningen på kranens ände så att en vattentät anslutning bildas. Dra åt adapterringen och de fyra fästskruvarna.

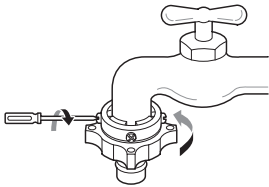

- 4 Dra ner låsringen, för på tilloppslangen på adaptern och släpp upp låsringen. Säkerställ att slangens lås är fast i adaptern.

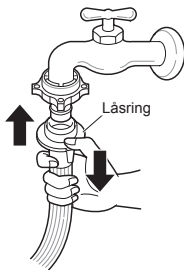

ANMÄRKNING

- Öppna kranen när tilloppslangen har anslutits för att spola ut främmande partiklar (smuts, sand, sågspån etc.) från vattenledningen. Låt vattnet rinna ut i en hink och kontrollera vattentemperaturen.

Anslutning av slang till apparaten

Anslut den varma vattenledningen till inloppet för varmvatten på tvättmaskinens baksida. Anslut den kalla vattenledningen till inloppet för kallvatten på tvättmaskinens baksida.

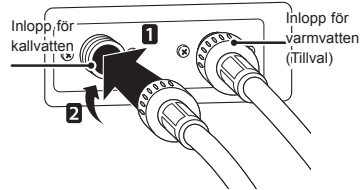

ANMÄRKNING

- Om vatten läcker efter slutförd anslutning måste stegen ovan upprepas. Undvik om möjligt att använda okonventionella kranar för vattentillförseln. Om kranen är fyrkantig eller för stor ska guideplattan avlägsnas innan adaptern förs på kranen.

Använd horisontell kran

Horisontell kran



Förlängningskran

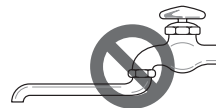

Fyrkantig kran



Installera avloppsslangen

- Avloppsslangen får inte placeras högre än 100 cm över golvet. Vattnet från apparaten kan tömmas långsamt eller inte alls.
- Fäst avloppsslangen ordentligt så att risken för vattenskador på grund av läckage minskar.
- Tryck inte in avloppsslangen i apparaten om den är för lång. Det kan leda till onormalt buller.

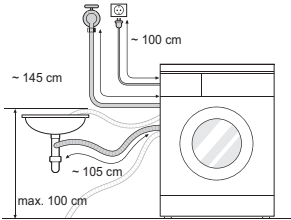

- Fäst avloppsslangen ordentligt med lämpliga fästband om den monteras i en tvätthö.
- Fäst avloppsslangen ordentligt så att risken för vattenskador på grund av läckage minskar.

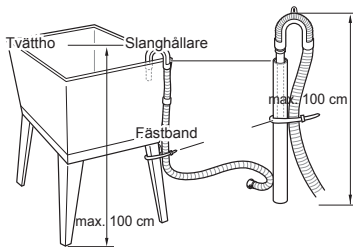
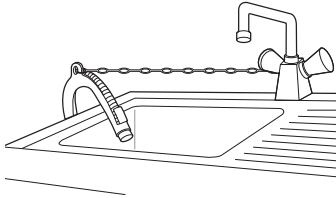

Använda tvättmaskinen

Innan den första tvätten, välj ett tvättprogram och kör tvätten utan kläder. På så sätt rengörs trumman från eventuella restämnen från tillverkningsprocessen.

- Sortera och lägg i tvätt i maskinen.
 - Sortera tvätten efter textiltyp, smutsgrad, färg och mängd. Öppna luckan och lägg in artiklarna i tvättmaskinen.
 - Sortera tvätten efter textiltyp, smutsgrad, färg och mängd. Öppna luckan och lägg in artiklarna i tvättmaskinen.

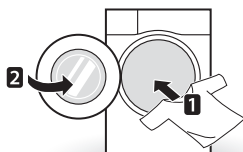

- Fyll på rengöringsprodukter och/eller tvättmedel och sköljmedel.
 - Fyll på korrekt mängd tvättmedel jämnt i tvätt trumman med hjälp av måttkoppen.
 - Fyll på korrekt mängd tvättmedel i tvättmedelsfacket. Tillsätt om så önskas blek- eller sköljmedel i de för dessa avsedda utrymmen i tvättmedelsfacket.

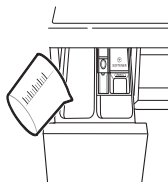

- Sätt på tvättmaskinen.
 - Tryck på knappen **Ström** för att sätta på tvättmaskinen.

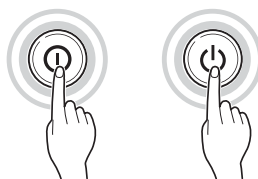

- Välj önskat tvättprogram.
 - Tryck på knappen program upprepade gånger eller vrid på programvredet tills önskat program är valt.
 - Tryck på knappen program upprepade gånger tills önskat program är valt.
 - Tryck flera gånger på programknappen eller vrid på programvredet till önskat program.

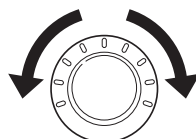

- Starta program.
 - Tryck på knappen **Start/Paus** för att starta programmet. Tvättmaskinen roterar en kort stund utan att vatten tillförs och registrerar tvättens vikt. Om knappen **Start/Paus** inte trycks in inom 5 minuter stängs tvättmaskinen av och alla inställningar går förlorade.



6 Program klart.

- När programmet är slutfört ljuder en melodi. Ta ur kläderna ur tvättmaskinen så fort som möjligt för att minska skrynkling. Kontrollera efter att tvätten tagits ur om små föremål har fastnat i luckans tätning.

Sortering av tvätt

1 Läs tvättrådsetiketterna på kläderna som ska tvättas.

- Där anges plaggens textilmaterial och hur de ska tvättas.
- Symboler på tvättrådsetiketter.

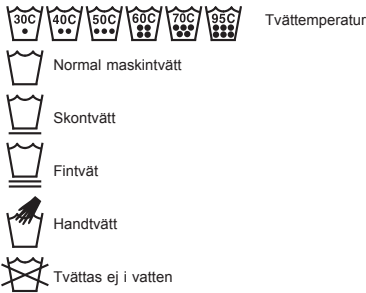

2 Sortering av tvätt.

- Sortera för bästa resultat kläderna efter vilket tvättprogram som ska användas.
- Olika textilmaterial kräver tvättning i olika temperatur och centrifugeringshastigheter.
- Skilj alltid mörka färger från ljusa färger och vittvätt. Plagg med mörka färger ska tvättas separat då ljusa och vita plagg annars kan missfärgas. Undvik i möjligaste mån att tvätta hårt smutsad tvätt tillsammans med lätt smutsad tvätt.

- Smutsgrad (hårt, normal, lätt):
Sortera kläder efter smutsgrad.
- Färg (vit, ljus, mörk):
Sortera kläder efter färger.
- Ludd (plagg som avger ludd, plagg som tar upp ludd):
Tvätta plagg som avger resp. tar upp ludd separat.

3 Innan tvätten läggs in i maskinen.

- Se till att en tvätt innehåller både små och stora tvättartiklar. Lägg i de stora artiklarna först.
- Stora artiklar bör inte utgöra mer än hälften av den totala tvätten. Tvätta inte enstaka artiklar. Tvätten kan då bli obalanserad. Lägg till en eller två liknande artiklar.
- Kontrollera alla fickor för att säkerställa att de är tomma. Föremål som spikar, hårklämmor, tändstickor, pennor, mynt och nycklar kan skada både tvättmaskinen och kläderna.



- Stäng blixtlås, öglor och spännen så att dessa inte hakar i andra plagg under tvätten.
- Förbehandla smuts genom att borsta på en liten mängd tvättmedel upplöst i vatten på fläckarna för att underlätta rengöringen.
- Avlägsna eventuella små föremål som fastnat i luckans tätning (grå).

FÖRSIKTIGHET

- Kontrollera trumman och avlägsna eventuella artiklar från föregående tvätt.



- Avlägsna alla kläder och föremål från luckans tätning för att undvika skador på kläderna och tätningen.

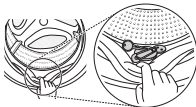

Fylla på rengöringsprodukter

Dosering av tvättmedel



- Tvättmedel ska användas i enlighet med anvisningarna från tvättmedelstillverkare och väljas beroende på plaggens typ, färg, smutsgrad och vattentemperatur.
- Om för mycket tvättmedel används kan överdrivet lödder bildas vilket leder till sämre tvättresultat och hög belastning på motorn.
- Om flytande tvättmedel används ska anvisningarna från tvättmedelstillverkaren följas.
- Om programmet ska startas direkt kan flytande tvättmedel hällas direkt i tvättmedelsfacket.
- Använd inte flytande tvättmedel om tidsfördröjning används eller om förtvätt har valts eftersom vätskan då kan hinna stelna.
- Minska mängden tvättmedel om för mycket lödder bildas.
- Tvättmedelsanvändningen kan behöva justeras beroende på tvättemperatur, vattnets hårdhet, tvättmängd och smutsgrad. För bästa resultat, undvik att för mycket lödder bildas.
- Läs tvättrådsetiketterna på kläderna innan tvättmedel och vattentemperatur väljs.
- Använd rätt typ av tvättmedel för tvättning av olika typer av kläder:
 - Standardpulvertvättmedel för alla typer av textilier
 - Särskilt pulvertvättmedel för fina textilier
 - Flytande tvättmedel för alla typer av textilier eller särskilt flytande tvättmedel för ull
- Använd standardtvättmedel med blekmedel för bättre tvättresultat och blekning.
- Tvättmedlet spolas från tvättfacket i början av varje program.

ANMÄRKNING

- Låt inte tvättmedlet stelna. Det kan leda till stopp, dåligt sköljresultat eller dåligt lukt.
- Fullt mått: enligt tillverkarens rekommendationer.
- Delmått: 3/4 av fullt mått
- Minsta mått: 1/2 av fullt mått

Påfyllning av tvätt- och sköljmedel

Påfyllning av tvättmedel

- Endast huvudtvätt → 
- Förvtvätt + huvudtvätt → 

ANMÄRKNING

- För mycket tvätt-, blek- eller sköljmedel kan orsaka överflöde.
- Var noga med att använda rätt mängd tvättmedel.

Påfyllning av sköljmedel

- Fyll inte på över max-markeringen. Överfyllning kan leda till tidig dosering av sköljmedlet, vilket kan orsaka fläckar på kläder. Stäng tvättmedelsfacket långsamt.

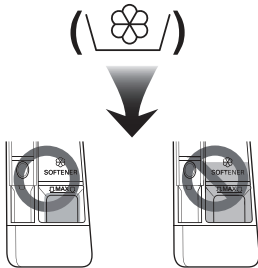

- Lämna inte sköljmedel i tvättmedelsfacket i mer än 2 dagar (sköljmedel kan stelna).
- Sköljmedlet doseras automatiskt under programmets sista sköljcykel.
- Öppna inte tvättmedelsfacket när vatten tillförs.
- Lösningemedel (bensen etc.) får inte användas.

ANMÄRKNING

- Häll inte sköljmedel direkt på kläderna.

Påfyllning av vattenavhårdare

- En vattenavhårdare (exempelvis Calgon) kan användas för att minska behovet av tvättmedel i regioner med mycket hårt vatten. Dosera enligt anvisningen på förpackningen. Fyll först på tvättmedel och sedan vattenavhårdaren.
- Använd den mängd tvättmedel som krävs för mjukt vatten.

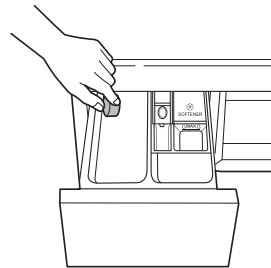

Användning av tvättmedelstabletter

- 1 Öppna luckan och lägg in tableten i trumman.

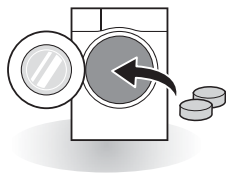

- 2 Lägg i tvätten i trumman och stäng luckan.

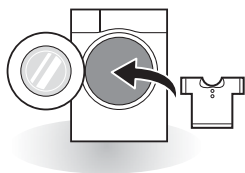

Kontrollpanel

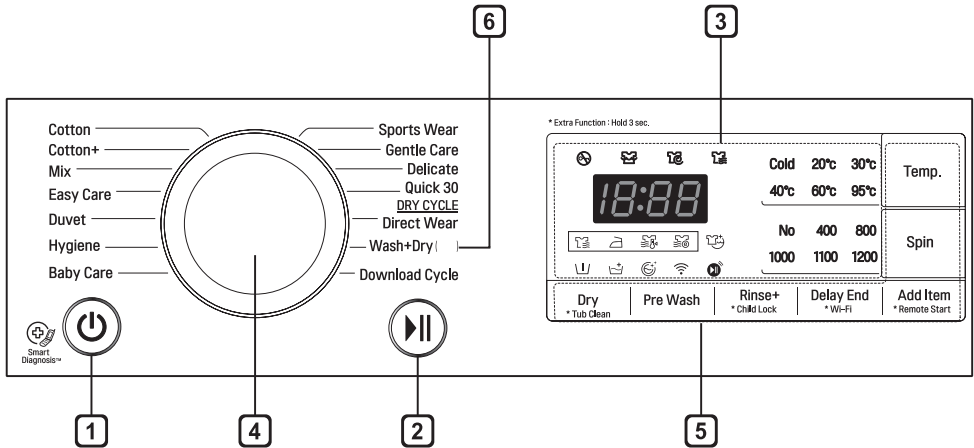

1 Knappen Till/Från

- Tryck på knappen **Ström** för att sätta på tvättmaskinen.

2 Knappen Start/Paus

- Knappen **Start/Paus** används för att starta eller pausa ett tvättprogram.
- Tryck på knappen **Start/Paus** om ett tillfälligt stopp av programmet krävs.

3 Display

- På displayen visas inställningar, beräknad återstående tid, alternativ och statusmeddelanden. När produkten sätts på visas standardinställningarna på displayen.
- Beräknad återstående tid visas på displayen. När tvättens vikt automatiskt registreras visas den blinkande symbolen  eller meddelandet "Detecting".
- "Varv per minut" kan variera beroende på modell.

4 Programvred

- Det finns olika program som är anpassade efter olika typer av tvätt.
- En tänd lampa indikerar vilket program som har valts.

5 Alternativ

- Här kan ytterligare programalternativ väljas. En tänd lampa indikerar valt alternativ.
- Använd dessa knappar för att välja önskade alternativ för det valda programmet.
- För att använda Fjärrstartfunktionen, hänvisas till SMART FUNKTIONERNA.

6 Tvätt+Torkning()

- () anger torkkapaciteten som varierar mellan olika modeller.





Programtabell

Tvättprogram

Program	Beskrivning	Textiltyp	Korrekt vattentemp.	Maximal tvättmängd
Cotton (Bomull)	Ger bättre resultat genom att kombinera olika trumrörelser.	Färgäkta plagg (tröjor, nattlinnen, pyjamas etc.) och normalt smutsade bomullsplagg (underkläder).	40 °C (kallt till 95 °C)	Högsta tillåtna
Cotton+ (Bomull+)	Bästa tvättresultat och lägre energiförbrukning för stora mängd tvätt.		60 °C (kallt till 60 °C)	
Easy Care (Syntet)	Lämpligt för vardagsströjor som inte behöver strykas efter tvätt.	Polyamid, akryl, polyester	40 °C (kallt till 60 °C)	3,0 kg
Mix (Blandmaterial)	Med detta program kan olika typer av textilier tvättas tillsammans.	Olika typer av textilier, dock inte specialkläder (siden/fintvätt, sportkläder, mörka kläder, ull, täcken/gardiner).	40 °C (kallt till 40 °C)	
Hygiene (Hygien)	Tvättning med varmt program.	Bomull, underkläder, örngott, lakan, babykläder.	60 °C	
Duvet (Täcke)	För stora artiklar, exempelvis sängöverkast, kuddar och sofföverdrag.	Bomullssängkläder förutom specialtextilier (fintvätt, ull, siden etc.) med stoppning: täcken, kuddar, filter, sofföverdrag med lätt stoppning	kallt (kallt till 40 °C)	1 artikel
Sports Wear (Träningskläder)	Lämpligt för sportkläder så som motions- och löparkläder.	Coolmax, gore-tex, fleece och sympatex	40 °C (kallt till 40 °C)	2,0 kg

Program	Beskrivning	Textiltyp	Korrekt vattentemp.	Maximal tvättmängd
Baby Care (Babykläder)	Avlägsnar ingrodd smuts och proteinfläckar samt bidrar till bättre sköljning.	Lätt smutsiga barnkläder	60 °C	3,0 kg
Direct Wear (Snabbtvätt & tork)	Ger tvätt till torkning inom 60 minuter på en gång för lätt nedsmutsade 1–3 skjortor/tröjor.	Blandad bomull, blandad polyester tröjor klänningar, blusar.	20 °C (20 °C till 40 °C)	3 artiklar
Delicate (Fintvätt)	För ömtåliga kläder som underkläder, blusar osv.	Tvätt som är ömtålig och skadas lätt.	20 °C (kallt till 40 °C)	2,0 kg
Quick 30 (Snabbtvätt 30min)	För mindre mängder av lätt smutsade kläder.	Färgad, lätt smutsad tvätt.		
Gentle Care (Skonsam)	För fintvätt som kan tvättas för hand eller i maskin, exempelvis ull, damunderkläder och klänningar (använd ulltvättmedel för maskintvätt).	Ull, handtvätt, fintvätt, ömtålig tvätt	20 °C (kallt till 30 °C)	1,5 kg
Wash+Dry (Tvätt + Torkning)	Denna cykel ger en nonstop process för tvättning och torkning i samma cykel.	En liten mängd tvätt som kan torkas.	40 °C (kallt till 95 °C)	Högsta tillåtna (Torkning)
Download Cycle (Ladda ned program)	För program som går att ladda ned. Om inga program laddats ner är förinställningen Sköljning + Centrifugering.			

Torkprogram

Program	Beskrivning	Textiltyp	Maximal tvättmängd
Normal ()	För bomull, välj detta program för att minska torktiden och energiförbrukningen under torkningscykeln.	Bomulls- och linnetextilier, exempelvis bomullshanddukar, T-shirts och linne.	Högsta tillåtna
Normal Eco ()	För torkning med låg energiförbrukning.		
Låg Temp. ()	För mindre skada på kläder torkar det i låga temperaturer.	Lättskötta textilier, syntetiska tyger som lämpar sig för Easy Care, Blandat-program tvättbara kläder.	2,5 kg
Strykning ()	För enkel strykning, slutför torkning vid fuktiga förhållanden.	Bomull och linne, klart att strykas efter slutfört program.	Högsta tillåtna
Tid: 30 min.	Du kan ändra torktiden i enlighet med den maximala laddningen.	Bomull, handdukar	0,5 kg
Tid: 60 min.			1,0 kg
Tid: 120 min.			2,0 kg

- Ställ in programmet på "Tvättning: Bomull +, 60 °C, 1200 varv perminut" och "Torkning: Normal Eco Torkning (), för test i enlighet med EN50229.

• ANMÄRKNING

- Välj högsta valbara centrifugeringshastighet för tvättprogrammet för bästa torkresultat.
- Om mängden tvätt som ska tvättas och torkas i ett program inte överstiger den maximalt tillåtna vikten för torkprogrammet, rekommenderas tvättning och torkning i en kontinuerlig sekvens.

Extra alternativ

Program	Pre Wash (Förtvätt)	Delay End (Fördröj sluttid)	Rinse+ (Skölj+)	Dry (Torkning)
Cotton (Bomull)	•	•	•	•
Cotton+ (Bomull+)	•	•	•	•
Mix (Blandmaterial)	•	•	•	•
Easy Care (Syntet)	•	•	•	•
Duvet (Täcke)		•	•	
Hygiene (Hygien)		•	•	•
Baby Care (Babykläder)		•	•	•
Sports Wear (Träningskläder)		•	•	
Gentle Care (Skonsam)		•	•	
Delicate (Fintvätt)		•	•	
Direct Wear (Snabbtvätt & tork)		•		•
Wash+Dry (Tvätt + Torkning)	•	•	•	•
Quick 30 (Snabbtvätt 30min)	•	•	•	•

• : Detta alternativ finns alltid inkluderat i programmet och kan inte tas bort.

Driftdata

Program	Max. RPM	
	F2* W3J7HM2W FH2U2HDM1N	F0*
Cotton (Bomull)	1200	1000
Cotton+ (Bomull+)	1200	1000
Mix (Blandmaterial)	1200	1000
Easy Care (Syntet)	1000	800
Duvet (Täcke)	1000	800
Hygiene (Hygien)	1200	1000
Baby Care (Babykläder)	1000	800
Sports Wear (Träningskläder)	800	600
Gentle Care (Skonsam)	800	600
Delicate (Fintvätt)	800	600
Direct Wear (Snabbtvätt & tork)	1000	800
Wash+Dry (Tvätt + Torkning)	1200	1000
Quick 30 (Snabbtvätt 30min)	1200	1000

Alternativa program

Delay End (Fördröj sluttid)

En tidsfördröjning kan ställas in så att tvättmaskinen startas automatiskt och stängs av efter en viss tid.

- 1 Tryck på knappen **Ström**.
- 2 Välj ett tvättprogram.
- 3 Tryck på knappen **Fördröj sluttid** för att ställa in önskad tid.
- 4 Tryck på knappen **Start/Paus**.

ANMÄRKNING

- Fördröjningstiden är tiden till programmets slut, inte dess början. Den faktiska drifttiden kan variera beroende på vattentemperatur, tvättmängd och andra faktorer.
- Tryck på strömknappen för att avbryta funktionen.
- Använd inte flytande tvättmedel för detta alternativ.

Pre Wash (Förtvätt) (|/)

Programmet Förtvätt rekommenderas om tvätten är hårt smutsad.

- 1 Tryck på knappen **Ström**.
- 2 Välj ett tvättprogram.
- 3 Tryck in knappen **Förtvätt**.
- 4 Tryck på knappen **Start/Paus**.

Wi-Fi (📶)

Ställ in Wi-Fi anslutningen. När Wi-Fi är anslutet tänds Wi-Fi ikonen på kontrollpanelen.

Temp. (Temp.)

Med knappen Vatten **Temp.** väljs vatten- och sköljtemperaturkombinationen för det valda programmet. Tryck på denna knapp tills önskad inställning tänds. Alla sköljningar använder kallt kranvatten .

- Välj en vattentemperatur som är lämplig för tvätttypen som ska tvättas. Följ informationen på tvättrådetiketterna på plaggen för bästa resultat.

Spin (Centrifugering)

- Centrifugeringshastigheten kan ställas in genom att trycka upprepade gånger på knappen **Centrifugering**.

- Spin Only (Endast centrifugering)

1 Tryck på knappen **Ström**.

2 Tryck på knappen **Centrifugering** för att välja RPM.

3 Tryck på knappen **Start/Paus**.

ANMÄRKNING

- Om **Nej** väljs kommer trumman ändå att rotera en kort stund för att snabbt tömma vattnet.

Rinse (Skölj)

Rinse+ (Skölj+) ()

Lägg till skölj en gång.

Add Item (Lägg till) ()

Tvätt kan läggas i eller avlägsnas efter att tvättprogrammet har startats.

1 Tryck på knappen **Lägg till** när LED:n tänds.

2 Lägg i eller avlägsna tvätt.

3 Stäng luckan och tryck på knappen **Start/Paus**.

ANMÄRKNING

- Av säkerhetsskäl förblir dörren låst när vattennivån eller vattentemperaturen är hög. Det är inte möjligt att lägga i tvätt under denna tid.
- Om vattentemperaturen i trumman är hög väntar du tills den har svalnat.

FÖRSIKTIGHET

- Se till att tvätt som läggs i förs in helt i trumman. Om tvätten fastnar i hålet för luckans lås kan gummipackningen skadas vilket leder till vattenläckage och fel.
- Om luckan öppnas med våld kan delar skadas eller förstöras och säkerhetsproblem uppstå.
- Om det finns mycket skum och vatten i trumman när den öppnas kan skummet eller vattnet rinna ut och orsaka brännskador eller våta golv.

Dry (Torkning)

Använd de automatiska programmen för de flesta tvättar. Elektroniska sensorer mäter temperaturen på utblåsluften och höjer eller sänker torkningstemperaturen för att möjliggöra snabbare reaktionstid och exaktare temperaturreglering.

- Kallvattenkran måste lämnas på under torkningscykler .
- Denna tvättmaskins automatiska process från tvätt till torkning kan enkelt väljas.
- Se för jämnast möjliga torkning till att alla artiklar i tvätten är av liknande material och tjocklek.
- Överbelasta inte tvättmaskinen genom att fylla på för många artiklar i trumman. Artiklarna måste kunna tumlas fritt.
- Glöm inte att trycka på knappen **Start/Paus** om luckan ska öppnas och tvätten tas ur innan cykeln är slutförd.
- Genom att trycka på **Torkning** knappen, kan du välja: Normal - Tid (30-60-120)-Strykning - Låg Temp. - Normal Eco.
- Efter slutförd torkning visas "L d". "L d" innebär mindre veck. Torkcykeln har redan slutförts. Tryck på valfri knapp och ta ut kläderna. Om knappen **Start/Paus** inte trycks in avslutas programmet efter cirka 4 timmar.

ANMÄRKNING

- När maskinen stängs av efter torkprogrammet efterkörs torkfläktsmotorn eventuellt i 60 sekunder.
- Var försiktig när du tar ut kläderna från tvättmaskinen då både kläderna och maskinen kan vara mycket varma.

Ullartiklar

- Torktumla inte ullartiklar. Dra ut dem till sin ursprungliga form och låt dem plantorka.

Vävda och stickade material

- Vissa vävda och öglestickade material kan krympa, olika mycket beroende på kvaliteten.
- Sträck alltid ut dessa material direkt efter slutförd torkning.

Skontvätt och syntet

- Överbelasta inte tvättmaskinen.
- Ta ur skontvättartiklarna så fort som möjligt ur tvättmaskinen när den stannar för att undvika skrynkling.

Babykläder och nattlinnen

- Läs alltid tillverkarens anvisningar.

Gummi och plast

- Torka inte artiklar som är gjorda av eller innehåller gummi eller plast, exempelvis:
 - förkläden, haklappar, stolklädsel
 - gardiner och bordsdukar
 - badrumsmattor

Glasfiber

- Torka inte glasfiberartiklar i tvättmaskinen. Kvarvarande glaspartiklar i tvättmaskinen kan fastna på kläder nästa gång tvättmaskinen används och orsaka hudirritation.

Torktidguide

- Torktiden kan väljas genom att trycka på knappen **Tork**.
- Torkprogrammet kan pågå i upp till 7 timmar.
- Dessa torktider anges som riktvärden för att hjälpa dig att ställa in tvättmaskinen för manuell torkning.

ANMÄRKNING

- Den uppskattade torktiden varierar från den faktiska torktiden under den automatiska cykeln. Den typ av material, storlek på lasten och torrhet vald påverka torktiden .
- När endast torkning väljs körs centrifugering automatiskt med hög energieffektivitet.

Child Lock (Barnlås)

Använd detta alternativ för att koppla bort kontrollerna. Denna funktion kan förhindra att barn ändrar program eller startar apparaten.

Låsning av kontrollpanelen

- 1 Tryck och håll in knappen **Barnlås** under 3 sekunder.
- 2 En pipsignal avges och **LL** visas på displayen.
Om barnlåset är inställt är alla knappar låsta förutom knappen **Ström**.

ANMÄRKNING

- Barnlåsfunktionen återställs inte genom att strömmen stängs av. Barnlåset måste inaktiveras innan några andra funktioner kan användas.

Upplåsning av kontrollpanelen

Tryck och håll in knappen **Barnlås** under 3 sekunder.

- En pipsignal ljuder och den återstående tiden för det aktuella programmet visas igen på displayen.

Beep On/Off (Pip På/Av)

- 1 Tryck på knappen **Ström**.
- 2 Tryck på knappen **Start/Paus**.
- 3 Tryck in knapparna **Temp.** och **Centrifugering** samtidigt och håll dem intryckta i 3 sekunder för att ställa in funktionen "Pip på/av".

ANMÄRKNING

- När funktionen Pip På/Av är inställd sparas inställningen, även om strömmen stängs av.
- Upprepa samma steg för att stänga av pipsignalen.

Använd LG SmartThinQ applikationen

Kontrollera följande innan du använder LG SmartThinQ

- För anordningar med  eller  logotypen

1 Kontrollera avståndet mellan utrustningen och den trådlösa routern (Wi-Fi nätverk).

- Om avståndet mellan utrustningen och den trådlösa routern är för stor, kommer signalstyrkan att vara svag. Det kan då ta för lång tid att registrera eller så kan installationen misslyckas.

2 Stäng av mobilens **Mobil-data** på din smartphone.

- För iPhones, stäng av data genom att gå till **Inställningar** → **Mobilnät** → **Mobildata**.

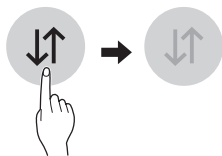

3 Anslut din smartphone till den trådlösa routern.

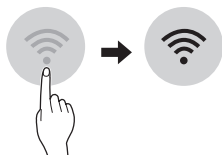

ANMÄRKNING

- För att verifiera WiFi anslutningen, kontrollera att **Wi-Fi**  ikonen på kontrollpanelen lyser
- Utrustningen stöder endast 2,4 GHz Wi-Fi nätverk. För att kontrollera ditt nätverks frekvens, kontakta din internetleverantör eller sök svar i manualen för den trådlösa routern.
- LG SmartThinQ ansvarar inte för eventuella problem med nätverksanslutning eller fel, felfunktioner, eller fel som orsakas av nätverksanslutning.
- Om apparaten upplever problem vid anslutning till Wi-Fi-nätverket kan det hända att den är för långt ifrån routern. Inskaffa en Wi-Fi repeater (räckviddsutökare) för att förbättra Wi-Fi-signalens styrka.
- Wi-Fi-anslutningen kanske inte kan ansluta eller kan avbrytas på grund av hemnätverksmiljön.
- Nätverksanslutningen kan eventuellt inte fungera ordentligt beroende på internet leverantören.
- Den omgivande trådlös miljön kan leda till att den trådlösa nätverkstjänsten blir långsam.
- Utrustningen kan inte registreras på grund av problem med transmissionen av den trådlösa signalen. Dra ut utrustningens kontakt och försök på nytt efter några minuter.
- Om din trådlösa routers brandvägg är påslagen, stäng av brandväggen eller skapa ett undantag för den.
- Det trådlösa nätverksnamnet (SSID) ska vara en kombination av Engelska bokstäver och nummer. (Använd inte specialtecken)
- Smartphone användargränssnittet (UI) kan variera beroende på mobilens operativsystem (OS) och tillverkaren.
- Om routerns säkerhetskontroll är inställd på **WEP**, kan inställning av nätverk misslyckas. Ändra den till ett annat säkerhetsprotokoll (**WPA2** rekommenderas) och registrera produkten igen.

Installering av LG SmartThinQ

Sök efter applikationen LG SmartThinQ i Google Play & Apple App Butik på en smartphone. Följ instruktionerna för att ladda ner och installera applikationen.

ANMÄRKNING

- Om du endast väljer att logga in för att få åtkomst till LG SmartThinQ applikationen, så måste du gå igenom en registreringsprocess för utrustningen varje gång du ändra smartphone alternativt installera applikationen på nytt.

Wi-Fi funktion

- För anordningar med  eller  logotypen kommunicera med hushållsapparaten från en smart telefon med hjälp av de praktiska smarta funktionerna.

Tvättcykel (Fjärrstart, Ladda ned program)

Ställ in eller ladda ner föredragen cykel och drift med fjärrkontrollen.

Trumrengörings guide

Den här funktionen visar hur många cykler som återstår innan det är tid att köra trumrengöringscykeln.

Energiövervakning

Kontrollera energiförbrukningen av den senaste använda cykeln och månatligt genomsnitt.

Smart Diagnosis™

Den här funktioner tillhandahåller användbar information för felsökning och lösningar av problem för enheten, baserat på användarmönster.

Inställningar

Olika funktioner är tillgängliga.

Tryck alert

Sätt igång starta alert för att ta emot aviseringar om enhetens status. Aviseringarna är utlösta även om LG SmartThinQ enheten är avstängd.

ANMÄRKNING

- Om du byter ut din trådlösa router, din internetleverantör eller ditt lösenord efter att ha registrerat utrustningen, radera den från LG SmartThinQ **Inställningar** → **Redigera produkt** och registrera på nytt.
- Applikationen kan modifieras för förbättring av hushållsapparaten utan notis till användare
- Funktioner kan variera beroende på modell.

Användning av tvättcykeln

Remote Start (Fjärrstart) ()

Använd din smarttelefon för att fjärrstyra din apparat. Du kan även övervaka din programdrift för att hålla reda på hur mycket tid som återstår av programmet.

Att använda Fjärrstart:

- 1 Tryck på knappen **Ström**.
- 2 För in tvätten i trumman.
- 3 Tryck på och håll ned knappen **Fjärrstart** i 3 sekunder för att aktivera funktionen Remote Start.
- 4 Starta cykeln via LG Smart ThinQ enheten på din smartphone.

ANMÄRKNING

- När fjärrstart är aktiverat, kan du starta cykeln från LG Smart ThinQ smartphone applikationen. Om cykeln inte startas kommer maskinen att vänta med att starta cykeln tills den är frånkopplad från enheten eller fjärrstartläge är avaktiverat.
- när fjärrstart är påslaget, kommer dörren automatiskt att låsas.

Att inaktivera Fjärrstart:

När Remote Start är aktiverad, trycker du och håller ned knappen för **Fjärrstart** i 3 sekunder.

Download Cycle (Ladda ned program)

Ladda ner nya och speciella cykler som inte inkluderas i grundläggande cykler för enheten.

Enheter som har registreras kan ladda ner en mängd olika speciella cykler som är specifika för enheten.

Endast en cykel kan lagras på enheten åt gången.

När nedladdningen av cykeln för enheten är klar, behåller produkten den nedladdade cykeln tills en ny cykel laddas ner.

Energiförbrukning vid vänteläge	0.5 W
Energiförbrukning vid vänteläge för nätverk	3.0 W
Den tidsperiod efter vilken energistyrningsfunktionen, eller en liknande funktion, automatiskt växlar över produkten till vänteläge och/eller frånläge och/eller det tillstånd som ger nätverksanslutet vänteläge	20 min.

Information om programvara med öppen

källkod

På webbplatsen <http://opensource.lge.com> kan du hämta källkoden för GPL, LGPL, MPL och andra öppna källkod-licenser som ingår för den här produkten.

Förutom källkoden kan du även hämta alla tillhörande licensvillkor, samt information om garantifriskrivning och upphovsrätt.

Det finns en CD-ROM-skiva med öppen källkod som du kan köpa från LG Electronics till självkostnadspris (inkl. mediakostnad, frakt och hanteringskostnader). Gör din beställning till LG Electroncis via e-post på opensource@lge.com: Erbjudandet gäller i tre (3) år från produktens inköpsdatum.

Användning av Smart Diagnos™ med en smartphone

- För anordningar med  eller  logotypen

Använd den här funktionen om du behöver en korrekt diagnos från ett LG Electronics kundinformationscentrum när apparaten uppvisar fel eller har slutat att fungera.

Smart Diagnosis™ kan endast aktiveras när apparaten är ansluten till elnätet. Om det inte är möjligt att slå på apparaten måste felsökning utföras utan Smart Diagnosis™.

Användning av Smart Diagnosis™

Smart Diagnosis™ via kundinformationscentret

Denna funktion används för att ställa en riktig diagnos och förmedla denna till ett av LG Electronics servicecenter om produkten uppvisar fel eller slutat att fungera. Använd endast denna funktion för att kontakta en servicetekniker, inte under normal drift.

- 1 Tryck på knappen **Ström** för att sätta på tvättmaskinen. Tryck inte på några andra knappar och vrid inte på programvalsratten.
- 2 Placera telefonens mikrofondel nära knappen **Ström** när servicetekniker uppmanar dig till det.

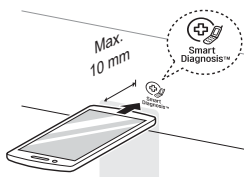

- 3 Tryck och håll in knappen **Temp.** under 3 sekunder samtidigt som telefonens mikrofondel hålls mot symbolen eller knappen **Ström**.
- 4 Håll telefonen på plats tills tonöverföringen har slutförts. Återstående tid för dataöverföringen visas.
 - För bästa resultat, flytta inte telefonen när tonerna överförs.
 - Om serviceteknikern inte lyckas registrera data på korrekt sätt kan du bli ombedd att försöka igen.
- 5 Återuppta samtal med serviceteknikern när nedräkningen är klar och tonerna har upphört. Serviceteknikern kommer nu att kunna hjälpa dig genom att använda informationen som överförts för analys.

ANMÄRKNING

- Funktionen Smart Diagnosis™ är beroende av telefonlinjens ljudkvalitet.
- Kommunikationsprestandan förbättras och servicen blir effektivare om en hemtelefon används.
- Om dataöverföringen för Smart Diagnosis™ fungerar dåligt på grund av dålig ljudkvalitet är det inte säkert att bästa möjliga Smart Diagnosis™ erhålls.

⚠ VARNING

- Koppla ur tvättmaskinen före rengöring för att undvika risk för elektriska stötar. Underlåtenhet att beakta denna varning kan leda till allvariga personskador, brand, elektriska stötar eller dödsfall.
- Använd aldrig starka kemikalier, slipande rengöringsmedel eller lösningsmedel för att rengöra tvättmaskinen. Dessa kan skada ytan.

Rengöring av tvättmaskin

Skötsel efter tvätt

- Torka av eventuell fukt från luckan och insidan av luckans tätning efter slutfört tvättprogram.
- Låt luckan stå öppen så att trumman kan torka.
- Torka av eventuell utvändigt fukt från tvättmaskinen med en torr trasa.

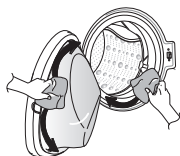

Utvändig rengöring

Noggrann skötsel av tvättmaskinen kan förlänga dess livslängd.

Luckan:

- Tvätta luckan ut- och invändigt med en fuktig trasa och torka sedan av den med en mjuk trasa.

Utsidan:

- Torka omedelbart bort eventuellt spill.
- Torka med en fuktig trasa.
- Tryck inte på ytan eller skärmen med vassa föremål.

Invändig rengöring

- Använd en handduk eller en mjuk trasa för att torka runt tvättmaskinsluckans öppning och glas.
- Ta alltid ur alla artiklar ur tvättmaskinen så snart ett program har slutförts. Om fuktiga artiklar lämnas kvar i tvättmaskinen kan skrynkling, missfärgning och dålig lukt uppstå.
- Kör trumrengöringsprogrammet en gång per månad (eller oftare om nödvändigt) för att avlägsna tvättmedel och andra rester.

Rengöring av vatteninloppsfiltret

- Stäng av inloppskranen om tvättmaskinen ska stå oanvänd en längre tid (t.ex. under semester), särskilt om det inte finns någon golvbrunn (avloppskanal) i den omedelbara närheten.
- Symbolen ⏸ visas på kontrollpanelen om vatten inte spolats in i tvättmedelsfacket.
- Om vattnet är mycket hårt eller innehåller kalkavlagringar kan vatteninloppsfiltret blir igensatt. Det rekommenderas därför att det rengörs emellanåt.

- 1 Stäng av vattenkranen och skruva loss tillloppsslängen.

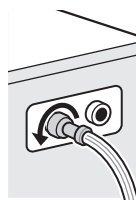

- 2 Rengör filtret med en hård borste.

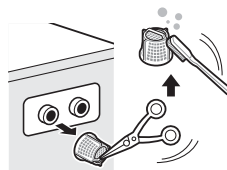

Rengöring av avloppspumpfiltret

- Avloppsfiltret samlar upp trådar och små föremål från tvätten. Kontrollera regelbundet att filtret är rent för att försäkra mjuk drift av tvättmaskinen.
- Låt vattnet svalna före rengöring av avloppspumpen, akut tömning eller nöddöppning av luckan.

1 Öppna skyddspanelen och dra ut slangen.

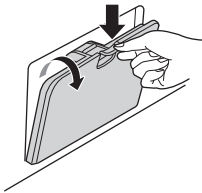

2 Dra ur avloppspluggen och öppna filtret genom att vrida det åt vänster.

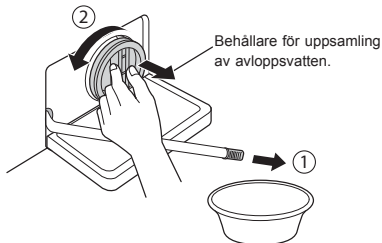

3 Ta bort eventuellt främmande material från pumpfiltret.

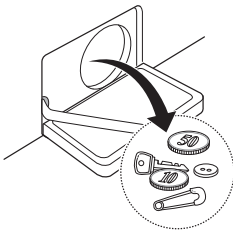

4 Vrid tillbaka pumpfiltret och sätt tillbaka avloppspluggen.

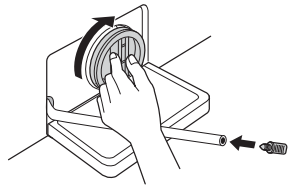

5 Stäng skyddspanelen.

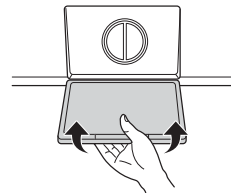

⚠ FÖRSIKTIGHET

- Tappa först av vatten med avloppsslangen och öppna sedan pumpfiltret och avlägsna eventuella trådar och andra föremål.
- Var försiktig vid avtappningen av vattnet, då detta kan vara hett.

Rengöring av tvättmedelsfacket

Tvätt- och sköljmedel kan ansamlas i tvättmedelsfacket. Ta ur facket och insatserna, och kontrollera att de är rena en eller två gånger i månaden.

- 1 Ta ur tvättmedelsfacken genom att dra det rakt ut tills det tar stopp.
 - Tryck ner upplåsningsknappen med kraft och lyft ur lådan.

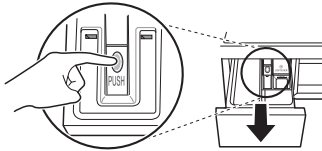

- 2 Ta ut insatserna ur facket.
 - Skölj insatserna och facket med varmt vatten så att ansamlade rester från tvättprodukter löses upp. Använd endast vatten för att rengöra tvättmedelsfacket. Torka insatserna och facket med en mjuk trasa eller handduk.
- 3 Använd en trasa eller en liten, icke-metallisk borste för att rengöra öppningen där facket ska sitta.
 - Avlägsna alla rester från ovan- och undersidan av öppningen.
- 4 Torka av eventuell fukt från öppningen med en mjuk trasa eller handduk.
- 5 Sätt tillbaka insatserna på korrekt plats i facket och skjut in facket i öppningen igen.

Trum Clean (Rengöring av trumman) (tillval)

Rengöring av trumman är ett särskilt program för rengöring av tvättmaskinens insida.

I detta program används mycket vatten och en hög centrifugeringshastighet. Kör detta program regelbundet.

- 1 Avlägsna eventuella klädesplagg och föremål från tvättmaskinen och stäng luckan.
- 2 Öppna tvättmedelsfacket och fyll på med avkalkningsmedel (t.ex. Calgon) i huvudtvättfacket.
 - Lägg in tabletter i trumman.
- 3 Stäng tvättmedelsfacket långsamt.
- 4 Sätt på maskinen och tryck ned knappen **Rengöring av trumman** under 3 sekunder.  kommer att visas på skärmen.
- 5 Tryck på knappen **Start/Paus** för att starta.
- 6 När programmet är klart, lämna luckan öppen för att tillåta att tvättmaskinens dörr öppnas, flexibel packning och att luckans glas torkar.

FÖRSIKTIGHET

- Håll uppsikt över tvättmaskinen om det finns barn i närheten.

ANMÄRKNING

- Fyll inte på något tvättmedel i tvättmedelsfacken. Överdrivet lödder kan bildas och läcka ut från tvättmaskinen.

Exponering mot kyla vintertid

- Produkten fungerar inte normalt om den utsätts för temperaturer under fryspunkten. Se till att produkten installeras på en plats där den utsätts för temperaturer under fryspunkten vintertid.
- Om produkten måste installeras utomhus på en veranda eller under andra utomhusförhållanden måste följande kontrolleras.

Åtgärder för att förhindra frysning av produkten

- Avlägsna efter slutförd tvätt allt kvarvarande vatten från pumpen via den för ändamålet avsedda slangen genom att öppna slangpluggen. Stäng slangpluggen, som används för borttagande av residualvatten, och täckpanelen när vattnet tagits bort.

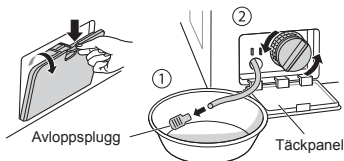

- Låt avloppsslangen hänga ned så att allt vatten kan avlägsnas fullständigt.

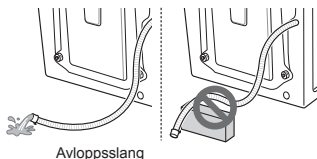

⚠ FÖRSIKTIGHET

- Om avloppsslangen är installerad i en böjd form riskerar innerslangen att frysa.

- När kranen stängts av, koppla bort tillloppsslangen för kallt vatten från kranen och avlägsna vattnet genom att hålla slangen nedåt.

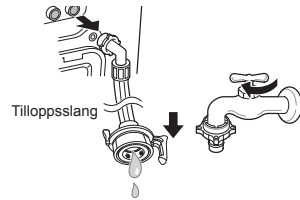

Kontroll avseende frysning

- Kontrollera avloppsenheten om inget vatten kan tappas från avloppsslangen när slangpluggen öppnas.

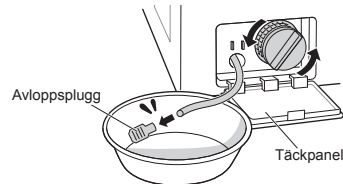

- Slå på strömmen, välj tvättprogram, tryck sedan på knappen **Start/Paus**.

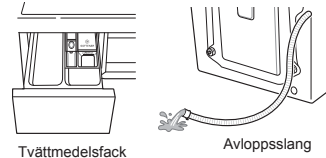

- Om 'F' visas i displayfönstret när produkten är i drift ska tilllopps- och avloppsenheterna kontrolleras (vissa modeller saknar en fryslarmfunktion).

ANMÄRKNING

- Kontrollera att vatten kommer in i tvättmedelsfacket under sköljningen, och att vattnet rinner genom avloppsslangen under centrifugeringen.

Hantering av frysnig

- Se till att trumman är tom, häll i varmt vatten (50–60 °C) upp till gummidelen i trumman, stäng luckan och vänta 1–2 timmar.

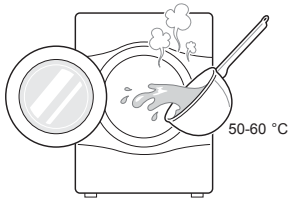

⚠ FÖRSIKTIGHET

- Om avloppsslangen är installerad i en böjd form riskerar innerslangen att frysa.
- Öppna täckpanelen och slangpluggen som använts för avlägsnande av residualvattnet för att helt få ut allt vatten.

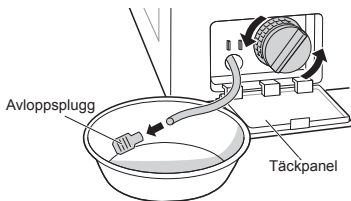

ANMÄRKNING

- Om inget vatten dränerar beror detta på att isen inte har smält helt. Vänta en stund till.

- Stäng pluggen till avloppsslangen när vattnet har avlägsnats helt från trumman, välj tvättprogram, och tryck sedan på knappen **Start/Paus**.

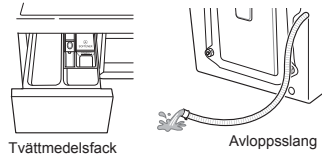

ANMÄRKNING

- Kontrollera att vatten kommer in i tvättmedelsfacket under sköljningen, och att vattnet rinner genom avloppsslangen under centrifugeringen.
- Vidta följande åtgärder om problem med vattentillförseln uppstår.
 - Stäng av och tina upp kranen och de båda kopplingsområdena på produktens tillloppsslang genom att använda en trasa med varmt vatten.
 - Ta ut tillloppsslangen och sänk ned i varmt vatten under 50–60°C.

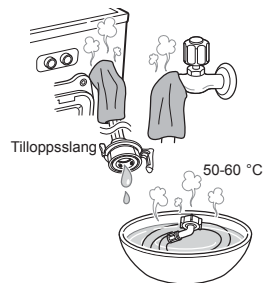

- Tvättmaskinen är utrustad med ett automatiskt felövervakningssystem som identifierar och diagnostiserar problem på ett tidigt stadium. Om tvättmaskinen inte fungerar korrekt eller inte fungerar alls, kontrollera följande innan du kontaktar servicecentret:





Problemdiagnostik







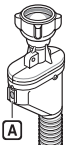













Indikation	Orsak	Åtgärd
Slamrande och rasslande ljud	Främmande föremål, exempelvis mynt eller säkerhetsnålar, kan finnas i trumman eller pumpen.	<ul style="list-style-type: none"> • Kontrollera alla fickor för att säkerställa att de är tomma. Föremål som klämmor, tändstickor, pennor, mynt och nycklar kan skada både tvättmaskinen och kläderna. • Stäng blyxtlås, öglor och spännen så att dessa inte hakar i andra plagg under tvätten.
Dunkande ljud	Om en tung tvätt tvättas kan dunkande ljud uppstå. Detta är oftast helt normalt.	<ul style="list-style-type: none"> • Om ljudet inte upphör är tvättmaskinen troligtvis snedbelastad. Stoppa tvättmaskinen och omfördela tvätten.
Vibrationsljud	Har alla transportskruvar och stöd tagits bort?	<ul style="list-style-type: none"> • Om transportskruvarna inte avlägsnats vid installationen, se avsnittet om hur transportskruvarna avlägsnas i installationsanvisningarna.
	Står alla fötter stabilt på golvet?	<ul style="list-style-type: none"> • Se till att tvättmaskinen är planat och dra åt låsmuttrarna upp mot basen av apparaten.
Vatten läcker	Tillopps- eller avloppsslangar är lösa vid kranen eller tvättmaskinen.	<ul style="list-style-type: none"> • Kontrollera slanganslutningarna och dra åt om nödvändigt.
	Avloppsrören i huset är igensatta.	<ul style="list-style-type: none"> • Rensa avloppsrören. Kontakta en rörmokare vid behov.
Överdriven lödderbildning	För mycket tvättmedel eller användning av olämpligt tvättmedel kan leda till omfattande skumbildning vilket kan orsaka vattenläckor.	<ul style="list-style-type: none"> • Var noga med att använda den mängd tvättmedel som tillverkaren rekommenderar.
Vatten tillförs inte tvättmaskinen eller endast långsamt	Vattentillförseln från kranen är inte tillräcklig.	<ul style="list-style-type: none"> • Använd en annan kran i huset.
	Vattenkranen är inte helt öppen.	<ul style="list-style-type: none"> • Öppna kranen helt.
	En eller flera av tilloppsslangarna är vikta.	<ul style="list-style-type: none"> • Råta ut slang.
	En eller flera av tilloppsslangarnas filter igentäppt.	<ul style="list-style-type: none"> • Kontrollera tilloppsslangens filter.
Vattnet från maskinen töms långsamt eller inte alls	Avloppsslangen är vikt eller igensatt.	<ul style="list-style-type: none"> • Rengör och råta ut avloppsslangen.
	Avloppsfiltret är igensatt.	<ul style="list-style-type: none"> • Kontrollera avloppsfiltret.

Indikation	Orsak	Åtgärd
Tvättmaskinen startar inte	Elkabeln är inte ansluten eller anslutningen är lös.	<ul style="list-style-type: none"> • Se till att elkontakten sitter ordentligt i vägguttaget.
	En säkring har gått i huset, en automatsäkring har löst ut eller ett strömavbrott har inträffat.	<ul style="list-style-type: none"> • Återställ automatsäkringen eller byt ut säkringen. Byt inte ut mot säkring med högre strömstyrka. Låt en kvalificerad elektriker åtgärda problemet om det beror på överbelastning.
	Vattenkranen är inte öppen.	<ul style="list-style-type: none"> • Detta är helt normalt. Beräknad återstående tid som visas på displayen är endast en uppskattning. Den faktiska tiden kan variera.
Detta är helt normalt. Beräknad återstående tid som visas på displayen är endast en uppskattning. Den faktiska tiden kan variera.	Detta är helt normalt. Beräknad återstående tid som visas på displayen är endast en uppskattning. Den faktiska tiden kan variera.	<ul style="list-style-type: none"> • Detta är helt normalt. Beräknad återstående tid som visas på displayen är endast en uppskattning. Den faktiska tiden kan variera.
Detta är helt normalt. Beräknad återstående tid som visas på displayen är endast en uppskattning. Den faktiska tiden kan variera.	När tvättmaskinen startats kan inte luckan öppnas av säkerhetsskäl.	<ul style="list-style-type: none"> • Detta är helt normalt. Beräknad återstående tid som visas på displayen är endast en uppskattning. Den faktiska tiden kan variera.
Detta är helt normalt. Beräknad återstående tid som visas på displayen är endast en uppskattning. Den faktiska tiden kan variera.	Detta är helt normalt. Beräknad återstående tid som visas på displayen är endast en uppskattning. Den faktiska tiden kan variera.	<ul style="list-style-type: none"> • Detta är helt normalt. Beräknad återstående tid som visas på displayen är endast en uppskattning. Den faktiska tiden kan variera.
Överflöde sköljmedel	Om för mycket sköljmedel fyllts på kan det flöda över.	<ul style="list-style-type: none"> • Följ anvisningarna för sköljmedel för att säkerställa att lämplig mängd används. Fyll inte på över max-markeringen.
Sköljmedel doserades för tidigt.	Följ tvättmedeltilverkares anvisningar.	<ul style="list-style-type: none"> • Följ tvättmedeltilverkares anvisningar. • Följ tvättmedeltilverkares anvisningar.
Knapparna fungerar eventuellt inte korrekt.	Knappen syns inte när luckan är öppen.	<ul style="list-style-type: none"> • Tryck på knappen igen efter att luckan stängts.
Torkningsproblem	Lägg inte i för mycket artiklar i maskinen. Kontrollera att tvättmaskinens avlopp fungerar så att vattnet från tvätten tappas av korrekt. För liten tvättmängd för att tumling ska fungera korrekt. Lägg till några handdukar.	<ul style="list-style-type: none"> • Lägg inte i för mycket artiklar i maskinen. Kontrollera att tvättmaskinens avlopp fungerar så att vattnet från tvätten tappas av korrekt. För liten tvättmängd för att tumling ska fungera korrekt. Lägg till några handdukar. • Lägg inte i för mycket artiklar i maskinen. Kontrollera att tvättmaskinens avlopp fungerar så att vattnet från tvätten tappas av korrekt. För liten tvättmängd för att tumling ska fungera korrekt. Lägg till några handdukar.

Indikation	Orsak	Åtgärd
Lukt	Denna lukt orsakas av gummit som är fäst till tvättmaskinen.	<ul style="list-style-type: none"> • Det är den normala lukten lukten av nytt gummi är normal och som försvinner efter att maskinen har körts några gånger.
	Om dörrens gummipackning och dörrens tätningssområde inte rengörs regelbundet, kan lukt uppstå från mögel eller främmande ämnen.	<ul style="list-style-type: none"> • Var noga med att rengöra packningen och dörrtätningen regelbundet och kontrollera under tätningen för små föremål vid urladdning av tvättmaskinen.
	Lukter kan uppstå om främmande ämnen finns kvar i avloppspumpfiltret.	<ul style="list-style-type: none"> • Var noga med att rengöra dräneringspumpfiltret regelbundet.
	Lukter kan uppstå om avloppsslangen inte är korrekt installerad, och orsaka baksug (vatten strömmar tillbaka in i tvättmaskinen).	<ul style="list-style-type: none"> • Vid montering av avloppsslangen, säkerställ att den inte blir vikt eller blockerad.
	Vid användning av torkningsfunktionen kan lukter uppstå från ludd och annan tvätt materia som fastnar på värmaren. (Endast torktumlarmodellen)	<ul style="list-style-type: none"> • Detta är inte ett fel.
	En särskild lukt kan uppstå från att torka(när våta kläder torkas med varmluft. (Endast torktumlarmodellen)	<ul style="list-style-type: none"> • Denna lukten försvinner efter en kort stund.
Din hemutrustning och smartphone är inte ansluten till Wi-Fi nätverket.	Lösenordet för är ogiltigt för den Wi-Fi som du försöker att ansluta till.	<ul style="list-style-type: none"> • Hitta Wi-Fi nätverket som är anslutna till din smartphone och ta bort det, registrera därefter din utrustning på LG SmartThinQ.
	Mobil-data för din smartphone är påslagen.	<ul style="list-style-type: none"> • Stäng av din smartphones Mobil-data och registrera utrustningen med Wi-Fi nätverket.
	Det trådlösa nätverksnamnet (SSID) är inte korrekt inställt.	<ul style="list-style-type: none"> • Det trådlösa nätverksnamnet (SSID) ska vara en kombination av Engelska bokstäver och nummer. (Använd inte specialtecken)
	Routerns frekvens är inte 2,4 GHz.	<ul style="list-style-type: none"> • Endast router med frekvensen 2,4 GHz stöds. Ställ in den trådlösa routern till 2,4 GHz och anslut utrustningen till den trådlösa routern. För att kontrollera routerns frekvens, rådfråga din internetleverantör eller routerns tillverkare.
	Avståndet mellan utrustningen och routern är för stor.	<ul style="list-style-type: none"> • Om avståndet mellan utrustningen och routern är för stor, kommer signalen att vara svag och anslutningen kan konfigureras felaktigt. Flytta routern närmare utrustningen.

Felmeddelanden

Indikation	Orsak	Åtgärd
 	Vattentillförseln från kranen är inte tillräcklig.	<ul style="list-style-type: none"> • Använd en annan kran i huset.
	Vattenkranarna är inte helt öppna.	<ul style="list-style-type: none"> • Öppna kranen helt.
	En eller flera av tilloppsslangarna är vikta.	<ul style="list-style-type: none"> • Räta ut slang/slangar.
	Tilloppsslangens filter är igentäppt.	<ul style="list-style-type: none"> • Kontrollera tilloppsslangens filter.
	<p>Om vattenläckage skett i tilloppsslangen för att stoppa vatten kommer indikatorn A att bli röd.</p>  <p>Kan variera beroende på modell.</p>	<ul style="list-style-type: none"> • Använd tilloppsslangen för att stoppa vatten.
 	För liten tvättmängd.	<ul style="list-style-type: none"> • Lägg till 1 eller 2 liknande artiklar för att balansera tvätten.
	Tvätten är snedfördelad.	<ul style="list-style-type: none"> • Lägg till 1 eller 2 liknande artiklar för att balansera tvätten.
	Apparaten är försedd med ett system för detektering och korrigerig av obalans. Om enstaka tunga artiklar ingår i tvätten (t.ex. badrumsmatta eller badrock) kan systemet stoppa centrifugeringen eller till och med avbryta centrifugeringscykeln helt.	<ul style="list-style-type: none"> • Omfördela tvätten för att möjliggöra korrekt centrifugering.
	Om tvätten i slutet av programmet fortfarande är för blöt, lägg in mindre tvättartiklar för att balansera tvätten och upprepa sedan centrifugeringen.	<ul style="list-style-type: none"> • Omfördela tvätten för att möjliggöra korrekt centrifugering.

Indikation	Orsak	Åtgärd
	Avloppsslangen är vikt eller igensatt.	• Rengör och rätta ut avloppsslangen.
	Avloppsfiltret är igensatt.	• Kontrollera avloppsfiltret.
   	Säkerställ att luckan inte är öppen.	• Stäng luckan helt. Kontakta ett servicecenter om felmeddelandet <i>dE</i> , <i>dE1</i> , <i>dE2</i> , <i>dE4</i> kvarstår.
 	Dörr-sensor fungerar inte.	
 	Kontrollfel.	• Dra ut elkontakten och kontakta ett servicecenter.
 	Vatten flödar över på grund av fel på vattenventil.	• Stäng vattenkranen. • Dra ut elkontakten. • Kontakta ett servicecenter.
 	Vattennivåsensorn fungerar inte.	• Stäng vattenkranen. • Dra ut elkontakten. • Kontakta ett servicecenter.
 	Överbelastning i motorn.	• Låt tvättmaskinen stå stilla i 30 minuter så att motorn hinner svalna, starta sedan programmet igen.
 	Är ingångs-/avloppsslangen eller avloppspumpen frusen?	• Lägg till varmt vatten i trumman och tina avloppsslangen och avloppspumpen. Fukta en handduk i varmt vatten och applicera på ingångsslangen.
 	Vatten läcker.	• Kontakta ett servicecenter.
	Torkar inte	• Kontakta ett servicecenter.

DENNA BEGRÄNSADE GARANTI TÄCKER INTE:

- Resekostnader för service i samband med leverans, hämtning, installation eller reparation av produkten; instruktioner till kunden om produktens funktion; reparation eller utbyte av säkringar, korrigerig av lednings- eller rödragnig samt korrigerig av obehöriga reparationer/installationer.
- Produkten fungerar inte under strömavbrott, vid störningar i strömförsörjningen eller på grund av otillräcklig elektrisk service.
- Skador orsakade av läckande eller trasiga vattenledningar, frusna vattenrör, begränsade avloppsledningar, otillräcklig eller avbruten vattenförsörjning eller otillräcklig lufttillförsel.
- Skador till följd av att produkten används i en korrosiv atmosfär eller i strid med anvisningarna i produktens bruksanvisning.
- Skador på produkten till följd av olyckor, skadedjur och ohyra, blixtnedslag, vind, brand, översvämningar eller force majeure.
- Skador eller fel till följd av icke-auktoriserade modifieringar eller ändringar, användning för annat än avsett ändamål eller vattenläckage om enheten inte har installerats korrekt.
- Skador eller fel till följd av felaktig elektrisk ström eller spänning, icke-efterlevnad av VVS-bestämmelser, kommersiell eller industriell användning, eller användning av tillbehör, komponenter eller rengöringsmedel som inte är godkända av LG.
- Skador orsakade av transport och hantering, inklusive repor, bucklor, jack och/eller andra skador på produktens ytskikt, om inte sådana skador orsakats till följd av defekter i material eller utförande.
- Skador eller saknade delar på visningsexemplar, produkter med öppen förpackning, produkter som sålts till nedsatt pris eller renoverade produkter.
- Produkter vars ursprungliga serienummer har avlägsnats, ändrats eller inte kan fastställas. Modell- och serienummer, tillsammans med originalkvitto från återförsäljare, krävs för att garanti ska vara giltig.
- Ökade kostnader eller merkostnader för el/vatten.
- Reparationer om produkten används på annat sätt för normalt hushållsbruk eller i strid med anvisningarna i produktens bruksanvisning.
- Kostnader i samband med transport av produkten från hemmet för reparation.
- Nedmontering och ominstallation av produkten om den installerats på en otillgänglig plats eller inte har installerats i enlighet med angivna installationsanvisningar, inklusive LG:s användar- och installationsmanualer.
- Skador till följd av missbruk eller felaktig användning, installation, reparation eller underhåll. Felaktig reparation inbegriper användning av delar som inte är godkända eller specificerade av LG.

Ovanliga vibrationer eller ovanligt buller till följd av att transportskruvarna eller stödet inte avlägsnats.

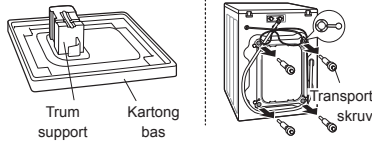

Ta bort transportskruvarna och stödet.

Läckage till följd av smuts (hår, ludd) i tätningen och på luckglaset.

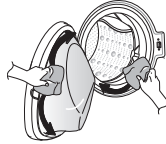

Rengör tätningen och luckglaset.

Inget avlopp på grund av igensatt pumpfilter.

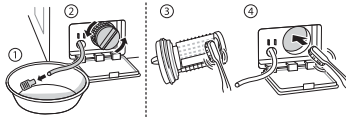

Rengör pumpfiltret.

Ingen vattentillförsel på grund av igentäppta inloppsventilfilter eller vikta tilloppslangar.

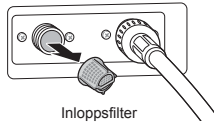

Rengör inloppsventilfiltret eller installera om tilloppslangarna.

Ingen vattentillförsel på grund av att för mycket tvättmedel används.



Tvättmedelsfack

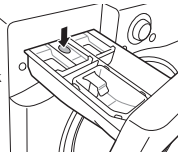

Rengör tvättmedelsfacket.

Tvätten är het eller varm efter slutförd tvättning eftersom tilloppslangarna är installerade i omkastad ordning.

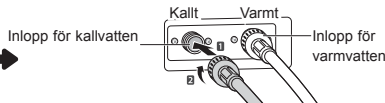

Installera om tilloppslangarna.

Ingen vattentillförsel på grund av att vattenkranen är stängd.

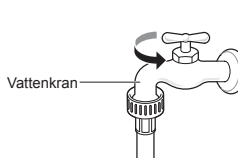

Öppna vattenkranen.

Läckage till följd av felaktigt installerad avloppsslang eller igensatt avloppsslang.

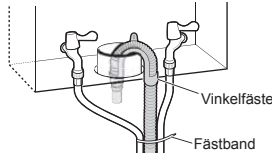

Installera om avloppsslangen.

Läckage till följd av felaktigt installerad tillloppsslang eller installation av tillloppsslangar från extern leverantör.

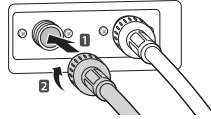

Installera om tillloppsslangen.

Ingen strömförsörjning till följd av lös anslutning av elkabeln eller otillräcklig strömförsörjning från eluttaget.

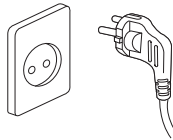

Anslut elkabeln ordentligt eller byt eluttag.

Resekostnader för service i samband med leverans, hämtning, installation av produkten eller instruktioner om produktens användning. Avlägsnande eller ominstallation av produkten.

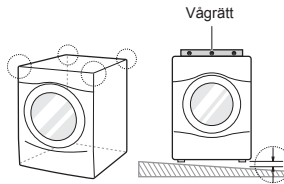

Garantin täcker endast fabriktionsfel. Service till följd av felaktig installation täcks inte av garantin.

Om inte alla skruvar är korrekt installerade kan kraftiga vibrationer uppstå (gäller endast pelarmodell).

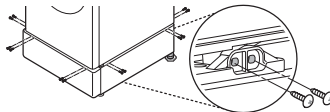

Montera 4 skruvar i varje hörn (sammanlagt 16EA).

Hamrande eller bankande ljud när tvättmaskinen fylls med vatten.

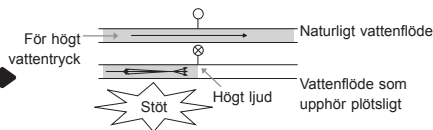

Justera vattentrycket genom att vrida ner vattenventilen eller vattenkranen i hemmet.

Informationsblad i enlighet med Kommissionens direktiv 96/60/EG			
Leverantörens varumärke	LG		
Leverantörens modellidentifikation	W3J7HM2W F2J*HM(P) (0~9)* FH2U2HDM1N	F0J*HM (P)(0~9)*	
Modellens energieffektivitetsklass som den beskrivs i bilaga IV. Uttryckt som "Energieffektivitetsklass [. . .] på en skala från A (låg förbrukning) till G (hög förbrukning)". När denna information ges i tabellform kan den uttryckas på andra sätt, förutsatt att det tydligt framgår att skalan går från A (låg förbrukning) till G (hög förbrukning).	B	B	
När informationen ges i tabellform och vissa av apparaterna har tilldelats EU:s miljömärke enligt förordning (EEG) nr 880/92, kan detta anges här. I så fall skall överskriften lyda " EU:s miljömärke " och angivelsen skall bestå av en kopia av miljömärket. Denna bestämmelse påverkar inte kraven i gemenskapens miljömärkningsprogram.	No	No	
Energiförbrukning i kWh per komplett omgång (tvätt, centrifugering och torkning) i överensstämmelse med bilaga I anmärkning V.	5,67	5,67	kWh/ cykel
Energiförbrukning i kWh per tvätt och centrifugering i överensstämmelse med bilaga I, anmärkning VI.	1,02	1,02	kWh/ cykel
Tvätteffektivitetsklass enligt bilaga IV. Uttryckt som "Tvätteffektivitetsklass ... på en skala från A (bättre) till G (sämre)". Detta kan uttryckas på andra sätt, förutsatt att det tydligt framgår att skalan går från A (bättre) till G (sämre).	A	A	
Centrifugeringsseffekt i överensstämmelse med provningsmetoderna i de harmoniserade standarderna enligt artikel 1.2 med tvättprogram för bomull 60 °C. Uttrycks som " Restfuktighet efter centrifugering . . . % (i procent av vikten på den torra tvätten)".	53	53	%
Maximal centrifugeringshastighet enligt bilaga I anmärkning VIII.	1200	1000	rpm
Apparatens tvättkapacitet med program för bomull 60 °C enligt bilaga I anmärkning IX.	7	7	kg
Apparatens torkkapacitet med program för skåptorr bomull enligt bilaga I anmärkning X.	4	4	kg
Vattenförbrukning i liter per komplett omgång tvätt, centrifugering och torkning enligt bilaga I anmärkning XI.	125	125	liter/ program
Vattenförbrukning i liter vid enbart tvätt och centrifugering med program för bomull 60 °C i överensstämmelse med provningsmetoderna i de harmoniserade standarderna enligt artikel 1.2 .	80	80	liter/ program
"Tvätt- och torktid ". Programtid för komplett omgång (tvättprogram för bomull 60 °C och torkprogram för skåptorr bomull) för angiven tvättkapacitet i överensstämmelse med provningsmetoderna i de harmoniserade standarderna enligt artikel 1.2.	703	703	min.
Den årliga förbrukningen av energi och vatten beräknad på 200 gånger de förbrukningsvärden som anges i punkterna 5 (energi) och 12 (vatten). Detta skall uttryckas som "Beräknad förbrukning per år för ett fyrapersonershushåll som alltid torkar tvätt i apparaten (200 gånger).	1134	1134	kWh/år
	25000	25000	liter/år
Den årliga förbrukningen av energi och vatten beräknad på 200 gånger de förbrukningsvärden som anges i punkterna 5 (energi) och 12 (vatten). Detta skall uttryckas som " Beräknad förbrukning per år för ett fyrapersonershushåll som aldrig torkar tvätt i apparaten (200 gånger)".	204	204	kWh/år
	16000	16000	liter/år

