



ΕΓΧΕΙΡΙΔΙΟ ΕΓΚΑΤΑΣΤΑΣΗΣ ΚΛΙΜΑΤΙΣΤΙΚΟ

ΕΛΛΗΝΙΚΑ

Διαβάστε το παρόν εγχειρίδιο εγκατάστασης πλήρως προτού εγκαταστήσετε το προϊόν. Οι εργασίες εγκατάστασης πρέπει να πραγματοποιούνται σύμφωνα με τα εθνικά πρότυπα καλωδιώσεων και μόνο από εγκεκριμένο προσωπικό. Κρατήστε το παρόν εγχειρίδιο εγκατάστασης για μελλοντική αναφορά μετά την λεπτομερή ανάγνωσή του.

MULTI V[™] i

Για Αντλία θερμότητας / Σύστημα ανάκτησης θερμότητας
Μετάφραση των πρωτότυπων οδηγιών

www.lg.com

Copyright © 2023 - 2026 LG Electronics Inc. All Rights Reserved.

ΣΥΜΒΟΥΛΕΣ ΕΞΟΙΚΟΝΟΜΗΣΗΣ ΕΝΕΡΓΕΙΑΣ

Οι παρακάτω συμβουλές θα σας βοηθήσουν να ελαχιστοποιήσετε την κατανάλωση ενέργειας από το κλιματιστικό. Για να χρησιμοποιήσετε πιο αποτελεσματικά το κλιματιστικό, διαβάστε τις παρακάτω οδηγίες:

- Μην ψύχετε υπερβολικά τους εσωτερικούς χώρους. Υπάρχει κίνδυνος για την υγεία σας και το κλιματιστικό καταναλώνει περισσότερη ενέργεια.
- Όταν χρησιμοποιείτε το κλιματιστικό, περιορίστε το φως του ήλιου που εισέρχεται στο χώρο με σκίαστρα ή με κουρτίνες.
- Όταν χρησιμοποιείτε το κλιματιστικό, φροντίστε να έχετε κλείσει καλά τις πόρτες και τα παράθυρα.
- Ρυθμίστε κατάλληλα την κατεύθυνση του αέρα, είτε κάθετα είτε οριζόντια, ώστε να κυκλοφορεί ο αέρας στο χώρο.
- Για να ψύξετε ή να θερμάνετε γρήγορα τον εσωτερικό χώρο, επιταχύνετε για λίγο τον ανεμιστήρα.
- Αν χρησιμοποιείτε το κλιματιστικό για πολλές ώρες, ενδέχεται να υποβαθμιστεί η ποιότητα του αέρα στον εσωτερικό χώρο. Γι' αυτό, να ανοίγετε τακτικά τα παράθυρα, για να αερίζεται ο χώρος.
- Να καθαρίζετε το φίλτρο αέρα κάθε 2 εβδομάδες. Η σκόνη και οι ακαθαρσίες που συγκεντρώνονται στο φίλτρο αέρα μπορεί να εμποδίζουν τη ροή του αέρα ή να αποδυναμώσουν τις λειτουργίες ψύξης/αφύγρανσης.

Για το αρχείο σας

Συρράψτε την απόδειξη σε αυτή τη σελίδα, σε περίπτωση που χρειαστεί να αποδείξετε την ημερομηνία αγοράς ή να χρησιμοποιήσετε την εγγύηση. Γράψτε εδώ τον αριθμό του μοντέλου και τον αριθμό σειράς:

Αριθμός μοντέλου :

Σειριακός αριθμός :

Αυτοί οι αριθμοί βρίσκονται σε μια ετικέτα, στο πλάι κάθε μονάδας.

Όνομα προμηθευτή :

Ημερομηνία αγοράς :

ΣΗΜΑΝΤΙΚΕΣ ΟΔΗΓΙΕΣ ΑΣΦΑΛΕΙΑΣ

ΠΡΙΝ ΧΡΗΣΙΜΟΠΟΙΗΣΕΤΕ ΤΗ ΣΥΣΚΕΥΗ, ΔΙΑΒΑΣΤΕ ΟΛΕΣ ΤΙΣ ΟΔΗΓΙΕΣ.

Να παίρνετε πάντοτε τα παρακάτω μέτρα προφύλαξης. Με αυτόν τον τρόπο, αποφεύγετε επικίνδυνες καταστάσεις και εξασφαλίζετε ότι το προϊόν θα έχει κορυφαία απόδοση.

⚠ ΠΡΟΕΙΔΟΠΟΙΗΣΗ

Αν αγνοήσετε αυτές τις οδηγίες, υπάρχει κίνδυνος σοβαρού τραυματισμού ή ακόμη και θανάτου.

⚠ ΠΡΟΣΟΧΗ

Αν αγνοήσετε αυτές τις οδηγίες, υπάρχει κίνδυνος ελαφρού τραυματισμού ή ζημιάς στο προϊόν.

⚠ ΠΡΟΕΙΔΟΠΟΙΗΣΗ

- Η εγκατάσταση ή επισκευή από μη εξουσιοδοτημένα άτομα μπορεί να αποβεί επικίνδυνη, τόσο για εσάς όσο και για τους άλλους.
- Οι πληροφορίες που περιέχονται σε αυτό το εγχειρίδιο προορίζονται για εγκεκριμένους τεχνικούς, οι οποίοι είναι εξοικειωμένοι με τις διαδικασίες ασφαλείας και διαθέτουν τα κατάλληλα εργαλεία και τα απαραίτητα όργανα ελέγχου.
- Διαβάστε προσεκτικά και ακολουθήστε όλες τις οδηγίες του εγχειριδίου. Σε διαφορετική περίπτωση, υπάρχει κίνδυνος δυσλειτουργίας του προϊόντος, υλικής καταστροφής, προσωπικού τραυματισμού και/ή θανάτου.
- Εάν είναι χαλασμένο το καλώδιο παροχής, πρέπει να αντικατασταθεί από τον κατασκευαστή, από τον αντιπρόσωπο σέρβις ή από αντίστοιχα καταρτισμένα άτομα προς αποφυγή κινδύνων.

Εγκατάσταση

- Κάθε ηλεκτρική εργασία πρέπει να γίνεται από διπλωματούχο ηλεκτρολόγο, με βάση τα Πρότυπα ηλεκτρολογικών εγκαταστάσεων, τους Κανονισμούς εσωτερικών καλωδιώσεων και τις οδηγίες που περιέχονται στο εγχειρίδιο. Να χρησιμοποιείτε πάντοτε ειδικό κύκλωμα.
 - Αν η πηγή ρεύματος δεν δίνει αρκετό ρεύμα ή αν δεν γίνουν σωστά οι ηλεκτρικές εργασίες, υπάρχει κίνδυνος ηλεκτροπληξίας ή πυρκαγιάς.
- Ζητήστε από τον προμηθευτή ή από εξουσιοδοτημένο τεχνικό να εγκαταστήσει το κλιματιστικό.
 - Αν δεν γίνει σωστά η εγκατάσταση, υπάρχει κίνδυνος διαρροής νερού, ηλεκτροπληξίας ή πυρκαγιάς.
- Να γειώνετε πάντοτε το προϊόν.
 - Υπάρχει κίνδυνος πυρκαγιάς ή ηλεκτροπληξίας.
- Να εγκαθιστάτε πάντα αποκλειστικό κύκλωμα και διακόπτη ασφαλείας.
 - Σε περίπτωση εσφαλμένης καλωδίωσης ή εγκατάστασης, υπάρχει κίνδυνος πυρκαγιάς ή ηλεκτροπληξίας.

- Αν πρέπει να επανεγκατασταθεί η εγκατεστημένη συσκευή, επικοινωνήστε με τον προμηθευτή ή με ένα εξουσιοδοτημένο κέντρο σέρβις.
 - Υπάρχει κίνδυνος πυρκαγιάς, ηλεκτροπληξίας, έκρηξης ή τραυματισμού.
- Μην εγκαθιστάτε, μην αφαιρείτε και μην επανεγκαθιστάτε τη μονάδα μόνοι σας (πελάτης).
 - Υπάρχει κίνδυνος πυρκαγιάς, ηλεκτροπληξίας, έκρηξης ή τραυματισμού.
- Μην αποθηκεύετε και μην χρησιμοποιείτε εύφλεκτα αέρια ή καύσιμα κοντά στο κλιματιστικό.
 - Υπάρχει κίνδυνος πυρκαγιάς ή ζημιάς στο προϊόν.
- Χρησιμοποιήστε διακόπτη ασφαλείας ή ασφάλεια με κατάλληλη τάση.
 - Υπάρχει κίνδυνος πυρκαγιάς ή ηλεκτροπληξίας.
- Για να είστε κατάλληλα προετοιμασμένοι σε ενδεχόμενο δυνατού ανέμου ή σεισμού, εγκαταστήστε τη μονάδα στην καθορισμένη θέση.
 - Αν δεν εγκαταστήσετε σωστά τη μονάδα, μπορεί να πέσει και να προκαλέσει τραυματισμό.
- Μην εγκαθιστάτε το προϊόν σε ελαττωματική βάση εγκατάστασης.
 - Υπάρχει κίνδυνος τραυματισμού, ατυχήματος ή ζημιάς στο προϊόν.
- Όταν ελέγχετε αν υπάρχει διαρροή ή κάνετε διαδικασία κενού, χρησιμοποιήστε αντλία κενού ή αδρανές αέριο (άζωτο). Μην συμπιέζετε αέρα ή οξυγόνο και μην χρησιμοποιείτε εύφλεκτα αέρια. Διαφορετικά, υπάρχει κίνδυνος πυρκαγιάς ή έκρηξης.
 - Υπάρχει κίνδυνος θανάτου, τραυματισμού, πυρκαγιάς ή έκρηξης.
- Όταν εγκαθιστάτε και μετακινείτε το κλιματιστικό σε άλλο σημείο, μην χρησιμοποιείτε διαφορετικό ψυκτικό από αυτό που έχει καθοριστεί για τη μονάδα.
 - Αν συνδυάσετε διαφορετικό ψυκτικό με το αρχικό ψυκτικό ή αν αναμειχθεί αέρας με το αρχικό ψυκτικό, τότε υπάρχει κίνδυνος να μην λειτουργεί σωστά ο ψυκτικός κύκλος και να πάθει ζημιά η μονάδα.
- Μην αλλάζετε τις ρυθμίσεις των συσκευών ασφαλείας.
 - Αν ο διακόπτης πίεσης, ο διακόπτης υπερθέρμανσης ή άλλη συσκευή ασφαλείας βραχυκυκλώσει και λειτουργήσει καταναγκαστικά, ή αν χρησιμοποιήσετε διαφορετικά εξαρτήματα από αυτά που ορίζει η LGE, υπάρχει κίνδυνος πυρκαγιάς ή έκρηξης.
- Σε περίπτωση διαρροής αερίου, εξαερίστε το χώρο πριν χρησιμοποιήσετε το κλιματιστικό.
 - Υπάρχει κίνδυνος έκρηξης, πυρκαγιάς και εγκαύματος.
- Τοποθετήστε προσεκτικά το κάλυμμα και τον πίνακα του κιβωτίου ελέγχου.
 - Αν δεν τοποθετήσετε σωστά το κάλυμμα και τον πίνακα, μπορεί να μπει σκόνη ή νερό στο εσωτερικό της μονάδας και να υπάρξει κίνδυνος πυρκαγιάς ή ηλεκτροπληξίας.
- Αν τοποθετήσετε το κλιματιστικό σε ένα μικρό δωμάτιο, πρέπει να προσέχετε ώστε η συγκέντρωση του ψυκτικού να μην ξεπερνάει το όριο ασφαλείας σε περίπτωση διαρροής ψυκτικού.
 - Για τα κατάλληλα μέτρα που πρέπει να πάρετε ώστε να μην ξεπεράσετε το όριο ασφαλείας, συμβουλευτείτε τον προμηθευτή. Σε περίπτωση διαρροής ψυκτικού και υπέρβασης του ορίου ασφαλείας, υπάρχει κίνδυνος να παρουσιαστεί έλλειψη οξυγόνου ή άλλο πρόβλημα.

Λειτουργία

- Προστατεύστε το καλώδιο ρεύματος. Μην χρησιμοποιείτε καλώδιο άγνωστης προέλευσης.
 - Υπάρχει κίνδυνος πυρκαγιάς, ηλεκτροπληξίας, έκρηξης ή τραυματισμού.
- Χρησιμοποιήστε αποκλειστική πρίζα για αυτή τη συσκευή.
 - Υπάρχει κίνδυνος πυρκαγιάς ή ηλεκτροπληξίας.
- Προσέξτε να μην πέσει νερό στο εσωτερικό του προϊόντος.
 - Υπάρχει κίνδυνος πυρκαγιάς, ηλεκτροπληξίας ή ζημιάς στο προϊόν.

- Μην αγγίζετε το διακόπτη ρεύματος με βρεγμένα χέρια.
 - Υπάρχει κίνδυνος πυρκαγιάς, ηλεκτροπληξίας, έκρηξης ή τραυματισμού.
- Αν βραχεί το προϊόν (έχει πλημμυρίσει ή έχει βυθιστεί σε νερό), επικοινωνήστε με ένα εξουσιοδοτημένο κέντρο σέρβις.
 - Υπάρχει κίνδυνος πυρκαγιάς ή ηλεκτροπληξίας.
- Κατά την εγκατάσταση, προσέξτε να μην ακουμπήσετε τις αιχμηρές άκρες.
 - Υπάρχει κίνδυνος τραυματισμού.
- Διασφαλίστε ότι η εξωτερική μονάδα δεν βρίσκεται σε σημείο όπου θα μπορούσε να προκαλέσει κάποιο ατύχημα.
 - Υπάρχει κίνδυνος προσωπικού τραυματισμού και ζημιάς στο προϊόν.
- Όταν το προϊόν είναι σε λειτουργία, μην ανοίγετε τη σχάρα εισόδου. (Μην αγγίζετε το ηλεκτροστατικό φίλτρο, αν υπάρχει στη μονάδα.)
 - Υπάρχει κίνδυνος τραυματισμού, ηλεκτροπληξίας ή βλάβης του προϊόντος.
- Χρησιμοποιήστε καλώδια ρεύματος που να έχουν επαρκή ισχύ και αρκετό ονομαστικό ρεύμα.
 - Τα υπερβολικά μικρά καλώδια μπορεί να παρουσιάσουν διαρροή, να υπερθερμανθούν και να προκαλέσουν πυρκαγιά.
- Μην χρησιμοποιείτε το προϊόν για ειδικούς σκοπούς (π.χ. για να συντηρήσετε τρόφιμα, έργα τέχνης κ.λπ.). Πρόκειται για κανονικό κλιματιστικό, και όχι για σύστημα ψύξης ακριβείας.
 - Υπάρχει κίνδυνος υλικής ζημιάς ή απώλειας.
- Φυλάξτε τη μονάδα μακριά από παιδιά. Ο εναλλάκτης θερμότητας είναι πολύ αιχμηρός.
 - Υπάρχει κίνδυνος τραυματισμού (π.χ. να κοπείτε στο δάχτυλο). Επίσης, αν έχει πάθει ζημιά το πτερύγιο, μπορεί να μειωθεί η ισχύς.
- Όταν εγκαθιστάτε τη μονάδα σε νοσοκομείο, σταθμό επικοινωνίας ή παρόμοιο μέρος, πρέπει να παρέχετε επαρκή προστασία από το θόρυβο.
 - Ο εξοπλισμός inverter, οι ιδιωτικές γεννήτριες ρεύματος, ο ιατρικός εξοπλισμός υψηλής συχνότητας ή ο εξοπλισμός ραδιοεπικοινωνιών ενδέχεται να προκαλέσουν την εσφαλμένη λειτουργία ή τη διακοπή της λειτουργίας του κλιματιστικού. Από την άλλη πλευρά, το κλιματιστικό μπορεί να επηρεάσει αυτόν τον εξοπλισμό, καθώς προκαλεί θόρυβο που θα μπορούσε να επηρεάσει αρνητικά την ιατρική περίθαλψη και τη μετάδοση εικόνων.
- Μην εγκαθιστάτε το προϊόν σε σημεία όπου θα είναι εκτεθειμένο στον θαλασσινό αέρα (αλατούχα ομίχλη).
 - Υπάρχει κίνδυνος να διαβρωθεί το προϊόν. Λόγω διάβρωσης, ειδικά στα πτερύγια του συμπυκνωτή και του εξατμιστή, το προϊόν μπορεί να μην λειτουργεί σωστά ή αποτελεσματικά.
- Μην εγκαταστήσετε τη μονάδα σε δυνητικά εκρήξιμη ατμόσφαιρα.

ΠΡΟΣΟΧΗ

Εγκατάσταση

- Μετά την εγκατάσταση ή την επισκευή του προϊόντος, να ελέγχετε πάντοτε αν υπάρχει διαρροή αερίου (ψυκτικού).
 - Αν η στάθμη του ψυκτικού είναι χαμηλή, μπορεί να μην λειτουργεί το προϊόν.
- Μην εγκαθιστάτε την εξωτερική μονάδα σε σημεία όπου ο θόρυβος ή ο ζεστός αέρας θα μπορούσε να επηρεάσει αρνητικά τον περιβάλλοντα χώρο.
 - Μπορεί να προκαλέσετε πρόβλημα στους γείτονες.
- Κρατήστε τη συσκευή ίσια ακόμη και κατά την εγκατάσταση.
 - Έτσι θα αποφύγετε τους κραδασμούς και τη διαρροή νερού.
- Μην εγκαθιστάτε τη μονάδα σε σημεία όπου μπορεί να υπάρξει διαρροή εύφλεκτου αερίου.
 - Σε περίπτωση διαρροής αερίου και συγκέντρωσής του γύρω από τη μονάδα, υπάρχει κίνδυνος έκρηξης.
- Μην χρησιμοποιείτε το κλιματιστικό σε ειδικό περιβάλλον.
 - Το λάδι, ο ατμός, τα θειικά αέρια κτλ. μειώνουν σημαντικά την απόδοση του κλιματιστικού και καταστρέφουν τα εξαρτήματά του.

Λειτουργία

- Μην χρησιμοποιείτε το κλιματιστικό σε ειδικό περιβάλλον.
 - Το λάδι, ο ατμός, τα θειικά αέρια κτλ. μειώνουν σημαντικά την απόδοση του κλιματιστικού και καταστρέφουν τα εξαρτήματά του.

- Μην μπλοκάρετε την είσοδο και την έξοδο.
 - Υπάρχει κίνδυνος ατυχήματος ή ζημιάς στο προϊόν.
- Οι συνδέσεις πρέπει να γίνονται σωστά, ώστε η εξωτερική ισχύς του καλωδίου να μην εφαρμόζεται στους ακροδέκτες.
 - Σε περίπτωση ανεπαρκούς σύνδεσης και ασφάλισης, υπάρχει κίνδυνος υπερθέρμανσης και πυρκαγιάς.
- Βεβαιωθείτε ότι η περιοχή εγκατάστασης δεν φθείρεται με το πέρασμα του χρόνου.
 - Αν καταρρεύσει η βάση, μπορεί να πέσει και το κλιματιστικό, με κίνδυνο υλικής ζημιάς, βλάβης της μονάδας ή τραυματισμού.
- Εγκαταστήστε και τοποθετήστε το σωλήνα αποστράγγισης, για να διασφαλίσετε ότι το νερό στραγγίζεται σωστά, με βάση το εγχειρίδιο εγκατάστασης.
 - Τυχόν λάθος σύνδεση μπορεί να προκαλέσει διαρροή νερού.
- Να είστε πολύ προσεκτικοί κατά τη μεταφορά του προϊόντος.
 - Αν το προϊόν ζυγίζει πάνω από 20 κιλά, πρέπει να το μεταφέρουν τουλάχιστον δύο άτομα.
 - Η συσκευασία ορισμένων προϊόντων γίνεται με πλαστικές ταινίες.
 - Μην αγγίζετε τα περύγια του εναλλάκτη θερμότητας. Υπάρχει κίνδυνος να κοπείτε στα δάχτυλα.
 - Όταν μεταφέρετε την εξωτερική μονάδα, η ανάρτησή της πρέπει να γίνεται από τα καθορισμένα σημεία στη βάση της μονάδας. Επίσης, να κρατάτε την εξωτερική μονάδα και από τα τέσσερα άκρα, ώστε να μην πέσει προς τα πλάγια.
- Απορρίψτε με ασφάλεια τα υλικά της συσκευασίας.
 - Τα υλικά συσκευασίας (π.χ. καρφιά και άλλα μεταλλικά ή ξύλινα εξαρτήματα) μπορεί να προκαλέσουν εκδορές ή άλλους τραυματισμούς.
 - Σκίστε και πετάξτε τις πλαστικές σακούλες συσκευασίας, για να μην παίζουν μαζί τους τα παιδιά. Αν τα παιδιά παίξουν με μια πλαστική σακούλα που δεν έχει σκιστεί, υπάρχει κίνδυνος να πάθουν ασφυξία.
- Πριν θέσετε τη συσκευή σε λειτουργία, ανοίξτε την παροχή ρεύματος για τουλάχιστον 6 ώρες.
 - Αν αρχίσετε να χρησιμοποιείτε το κλιματιστικό αμέσως μόλις το συνδέσετε στο ρεύμα, υπάρχει κίνδυνος να πάθουν σοβαρή ζημιά κάποια εσωτερικά εξαρτήματα. Κατά τη διάρκεια της περιόδου λειτουργίας, αφήστε ανοιχτό το διακόπτη λειτουργίας.
- Πριν και μετά τη λειτουργία, μην αγγίζετε κανέναν από τους σωλήνες ψυκτικού.
 - Υπάρχει κίνδυνος εγκαύματος ή κρουπαγήματος.
- Μην χρησιμοποιείτε το κλιματιστικό χωρίς τα πάνελ ή τα προστατευτικά του.
 - Τα εξαρτήματα που περιστρέφονται ή αυτά που έχουν υψηλή τάση ρεύματος ή θερμοκρασία ενδέχεται να προκαλέσουν τραυματισμούς.
- Όταν σταματάτε τη λειτουργία του κλιματιστικού, μην κλείνετε απευθείας τον κεντρικό διακόπτη ρεύματος.
 - Περιμένετε τουλάχιστον 5 λεπτά και έπειτα κλείστε τον κεντρικό διακόπτη ρεύματος. Διαφορετικά, υπάρχει κίνδυνος να παρουσιαστεί διαρροή νερού ή άλλα προβλήματα.
- Η αυτόματη διευθυνοδότηση πρέπει να γίνεται όταν συνδέετε στο ρεύμα όλες τις εσωτερικές και εξωτερικές μονάδες. Η αυτόματη διευθυνοδότηση πρέπει επίσης να γίνεται όταν αλλάζετε το τυπωμένο κύκλωμα της εσωτερικής μονάδας.
- Όταν καθαρίζετε ή συντηρείτε το κλιματιστικό, χρησιμοποιήστε σταθερή καρέκλα ή σκάλα.
 - Προσέξτε, για να μην τραυματιστείτε.
- Όταν το κλιματιστικό είναι συνδεδεμένο στο ρεύμα, μην βάζετε τα χέρια σας ή άλλα αντικείμενα στην είσοδο/έξοδο αέρα.
 - Υπάρχουν αιχμηρά και μετακινούμενα εξαρτήματα, τα θα μπορούσαν να σας τραυματίσουν.
- Στη σταθερή καλωδίωση πρέπει να ενσωματώνονται στοιχεία διακοπής, σύμφωνα με τον κανονισμό καλωδίωσης.

ΠΙΝΑΚΑΣ ΠΕΡΙΕΧΟΜΕΝΩΝ

2 ΣΥΜΒΟΥΛΕΣ ΕΞΟΙΚΟΝΟΜΗΣΗΣ ΕΝΕΡΓΕΙΑΣ

2 ΣΗΜΑΝΤΙΚΕΣ ΟΔΗΓΙΕΣ ΑΣΦΑΛΕΙΑΣ

7 ΔΙΑΔΙΚΑΣΙΑ ΕΓΚΑΤΑΣΤΑΣΗΣ

7 ΠΛΗΡΟΦΟΡΙΕΣ ΓΙΑ ΕΞΩΤΕΡΙΚΕΣ ΜΟΝΑΔΕΣ

7 ΕΝΑΛΛΑΚΤΙΚΟ ΨΥΚΤΙΚΟ R410A

7 ΕΠΙΛΕΞΤΕ ΤΗΝ ΚΑΛΥΤΕΡΗ ΘΕΣΗ

9 ΧΩΡΟΣ ΕΓΚΑΤΑΣΤΑΣΗΣ

9 Ατομική εγκατάσταση

9 ΜΕΘΟΔΟΣ ΑΝΥΨΩΣΗΣ

10 ΕΓΚΑΤΑΣΤΑΣΗ

10 Η θέση των αγκυρίων

10 Θεμέλια εγκατάστασης

11 Προετοιμασία σωλήνωσης

12 Υδραυλικά εργαλεία και μέθοδοι αποθήκευσης

13 ΕΓΚΑΤΑΣΤΑΣΗ ΣΩΛΗΝΑ ΨΥΚΤΙΚΟΥ

<Για την Εγκατάσταση του συστήματος αντλίας θερμότητας>

13 Προφυλάξεις για τη σύνδεση των σωλήνων και τη λειτουργία της βαλβίδας

13 Σύνδεση εξωτερικών μονάδων

14 Προσοχή

<Για την Εγκατάσταση του συστήματος ανάκτησης θερμότητας>

15 Προφυλάξεις για τη σύνδεση των σωλήνων και τη λειτουργία της βαλβίδας

15 Σύνδεση εξωτερικών μονάδων

15 Διαδικασία εγκατάστασης μονάδας HR

16 Εγκατάσταση εξωτερικής μονάδας, μονάδας HR, εσωτερικής μονάδας

16 Τύπος μονάδας HR

16 Εγκατάσταση ζώνης ελέγχου

17 Προσοχή

18 ΣΥΝΔΕΣΕΙΣ ΣΩΛΗΝΩΝ ΜΕΤΑΞΥ ΕΣΩΤΕΡΙΚΗΣ ΚΑΙ ΕΞΩΤΕΡΙΚΗΣ ΜΟΝΑΔΑΣ

<Για την Εγκατάσταση του συστήματος αντλίας θερμότητας>

18 Προετοιμασία

18 Τράβηγμα σωλήνων προς τα έξω σε απλή/σειριακή σύνδεση

19 Σύστημα σωλήνων ψυκτικού

<Για την Εγκατάσταση του συστήματος ανάκτησης θερμότητας>

20 Προετοιμασία

20 Τράβηγμα σωλήνων προς τα έξω σε απλή/σειριακή σύνδεση

21 Σύστημα σωληνώσεων ψύξης

<Για το σύστημα εγκατάστασης της αντλίας θέρμανσης και της επαναφοράς θέρμανσης>

23 Μέθοδος Σύνδεσης Σωλήνα μεταξύ εξωτερικής / εσωτερικής μονάδας

26 Προσαρμογή σωλήνα διακλάδωσης

28 Μέθοδος διανομής

28 Λειτουργία εκκένωσης

29 Έλεγχος για διαρροές και εκκένωση/στέγνωμα

30 Φόρτωση ψυκτικού

31 Θερμική μόνωση των σωληνώσεων του ψυκτικού μέσου

32 ΗΛΕΚΤΡΙΚΗ ΚΑΛΩΔΙΩΣΗ

32 Προσοχή

34 Κιβώτιο ελέγχου και θέση σύνδεσης των καλωδίων

35 Καλώδια επικοινωνίας και ρεύματος

35 Διαχωρισμός καλωδίων επικοινωνίας και ρεύματος

35 Καλωδίωση της κεντρικής παροχής ρεύματος και ισχύς εξοπλισμού

36 Συνδέσεις καλωδίων

38 Έλεγχος της ρύθμισης των εξωτερικών μονάδων

39 Διακόπτης ρύθμισης μονάδας HR

41 Αυτόματη διευθυνοδοσία

43 Διάγραμμα ροής της διαδικασίας αυτόματης ανίχνευσης σωλήνων

43 Διάγραμμα ροής της μη αυτόματης διευθυνοδοσίας για την ανίχνευση σωλήνων

43 Ρύθμιση αριθμού ομάδας

44 Επιλογέας Ψύξης & Θέρμανσης

45 Λειτουργία Αντιστάθμισης υψηλής στατικής πίεσης

45 Νυχτερινή αθόρυβη λειτουργία

45 Λειτουργία συνολικής απόψυξης

45 Ρύθμιση της διεύθυνσης στην εξωτερική μονάδα

46 Αφαίρεση χιονιού και γρήγορη απόψυξη

46 Ρύθμιση ισχύος προς τα επάνω Προσαρμογή ροής αέρα για Εσ. Μ. (Θέρμανση)

46 Ρύθμιση στοχευόμενης πίεσης

46 Kit χαμηλού περιβάλλοντος

47 Λειτουργία αυτόματης απομάκρυνσης σκόνης

47 Όριο μεγ. συχνότητας συμπίεστη

47 Μεγ. όριο RPM ανεμιστήρα Εξ. Μ.

47 Λειτουργία SLC (Έξυπνου ελέγχου φορτίου)

48 Αναφορά υγρασίας

48 Σύνδεση κεντρικού ελέγχου στην πλευρά της Εσωτερικής μονάδας

48 Όριο ρεύματος εισόδου συμπίεστη

48 Εμφάνιση κατανάλωσης ρεύματος στο ενσύρματο τηλεχειριστήριο

49 Λειτουργία συνολικής απόψυξης σε Χαμηλή θερμοκρασία (Θέρμανση)

49 Λειτουργία Θερμαντήρα δοχείου βάσης

49 Έλεγχος θορύβου στόχου

49 Λειτουργία Άνετης ψύξης

50 Επιλογή ρύθμισης πληροφοριών σύνδεσης του AI engine της LG

50 Λειτουργία του AI engine της LG

58 Αυτόματος διαγνωστικός έλεγχος

61 ΠΡΟΦΥΛΑΞΕΙΣ ΓΙΑ ΤΗΝ ΑΠΟΦΥΓΗ ΔΙΑΡΡΟΗΣ ΨΥΚΤΙΚΟΥ

61 Εισαγωγή

61 Έλεγχος της διαδικασίας ελάχιστης συγκέντρωσης

62 ΟΔΗΓΟΣ ΕΓΚΑΤΑΣΤΑΣΗΣ ΣΕ ΠΑΡΑΘΑΛΑΣΣΙΕΣ ΠΕΡΙΟΧΕΣ

62 Ονομασία μοντέλου

62 Εκπομπές θορύβου στον αέρα

ΔΙΑΔΙΚΑΣΙΑ ΕΓΚΑΤΑΣΤΑΣΗΣ

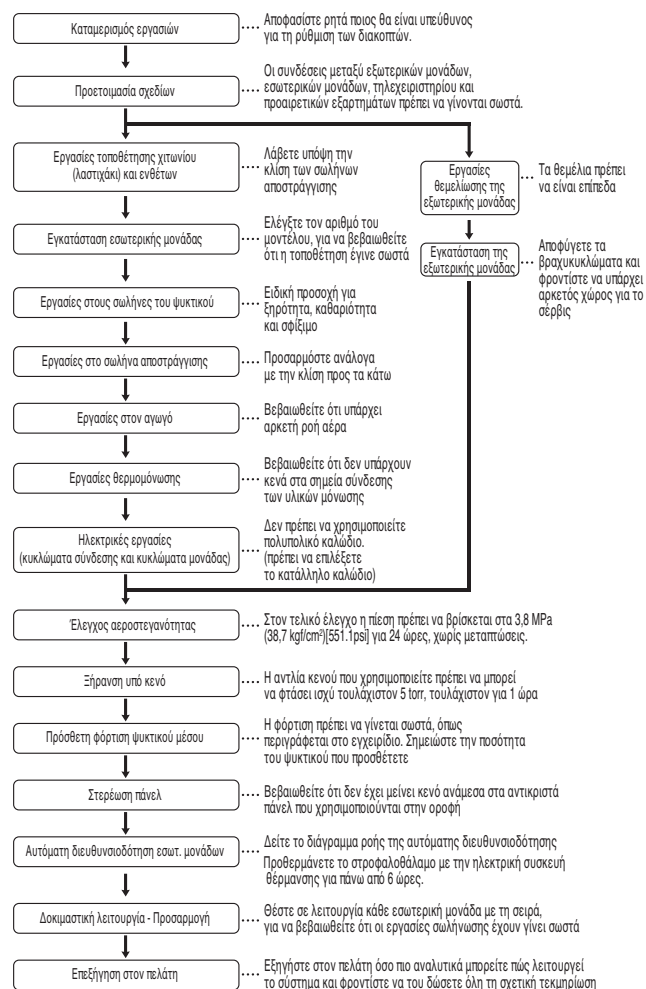

ΠΡΟΣΟΧΗ

- Η παραπάνω λίστα δείχνει τη σειρά με την οποία γίνεται κάθε εργασία. Ωστόσο, όπου το απαιτούν οι συνθήκες, μπορείτε να αλλάξετε αυτή τη σειρά.
- Το πάχος των ψυκτικών σωληνώσεων πρέπει να τηρεί τους σχετικούς τοπικούς και εθνικούς κανονισμούς για μέγιστη επιτρεπόμενη πίεση 3,8MPa(551.1 psi).
- Το R410A είναι ανάμικτο ψυκτικό, οπότε το επιπλέον ψυκτικό πρέπει να αναπληρώνεται σε υγρή μορφή. (Αν τοποθετήσετε το ψυκτικό σε αέρια μορφή, η σύνθεσή του αλλάζει, οπότε το σύστημα δεν θα λειτουργεί σωστά).

ΠΛΗΡΟΦΟΡΙΕΣ ΓΙΑ ΕΞΩΤΕΡΙΚΕΣ ΜΟΝΑΔΕΣ

ΠΡΟΣΟΧΗ

Λόγος συνδυασμού (50~200%)

Αριθμός εξωτερικής μονάδας	Λόγος σύνδεσης
Μονές εξωτερικές μονάδες	200%
Διπλές εξωτερικές μονάδες	160%
Τριπλές εξωτερικές μονάδες	130%
Στην τριπλή μονάδα	130%

Σημειώσεις: * Μπορούμε να εγγυηθούμε τη λειτουργία μόνο για το συνδυασμό 130%.
Αν θέλετε να κάνετε σύνδεση με συνδυασμό μεγαλύτερο του 130%, επικοινωνήστε μαζί μας για να συζητήσουμε τις απαιτήσεις της σύνδεσης.

- Αν η λειτουργία της εσωτερικής μονάδας ξεπερνά το 130%, η ροή του αέρα είναι εξίσου χαμηλή σε όλες τις εσωτερικές μονάδες.

ΕΝΑΛΛΑΚΤΙΚΟ ΨΥΚΤΙΚΟ R410A

Το ψυκτικό R410A έχει την ιδιότητα να παρουσιάζει υψηλότερη πίεση κατά τη χρήση του, σε σχέση με το R22. Επομένως, όλα τα υλικά έχουν χαρακτηριστικά υψηλότερης πίεσης αντίστασης σε σχέση με το R22. Είναι ένα χαρακτηριστικό που πρέπει επίσης να λάβετε υπόψη κατά τη διάρκεια της εγκατάστασης.

Το R410A είναι αζεοτροπικό μίγμα των R32 και R125, σε αναλογία 50:50.

ΠΡΟΣΟΧΗ

- Το πάχος των ψυκτικών σωληνώσεων πρέπει να τηρεί τους σχετικούς τοπικούς και εθνικούς κανονισμούς για υπολογιζόμενη πίεση 3,8MPa [551.1 psi]
- Το R410A είναι ανάμικτο ψυκτικό, οπότε το επιπλέον ψυκτικό πρέπει να τοποθετείται σε υγρή μορφή. Αν τοποθετήσετε το ψυκτικό σε αέρια μορφή, η σύνθεσή του αλλάζει, οπότε το σύστημα δεν θα λειτουργεί σωστά.
- Μην εκθέτετε το δοχείο του ψυκτικού στο ηλιακό φως, καθώς υπάρχει κίνδυνος έκρηξης.
- Αν το ψυκτικό είναι υψηλής πίεσης, πρέπει να χρησιμοποιείτε μόνο εγκεκριμένο σωλήνα.
- Οι σωλήνες πρέπει να ζεσταίνονται μόνο όσο χρειάζεται, προκειμένου να μην μαλακώσουν.
- Φροντίστε να γίνει σωστά η εγκατάσταση, ώστε να μειώσετε το κόστος, μιας και το συγκεκριμένο ψυκτικό είναι πιο ακριβό σε σύγκριση με το R22.

ΕΠΙΛΕΞΤΕ ΤΗΝ ΚΑΛΥΤΕΡΗ ΘΕΣΗ

Ο χώρος στον οποίο εγκαθιστάτε την εξωτερική μονάδα πρέπει να πληροί τις παρακάτω προϋποθέσεις:

- Δεν εκπέμπεται απευθείας θερμική ακτινοβολία από άλλες πηγές θερμότητας
- Δεν υπάρχει πιθανότητα να ενοχληθούν οι γείτονες από το θόρυβο της μονάδας
- Δεν εκτίθεται σε δυνατούς ανέμους
- Μπορεί να αντέξει το βάρος της μονάδας
- Προσοχή: Κατά τη διάρκεια της θέρμανσης, σταγόνες νερού στάζουν από τη μονάδα
- Υπάρχει χώρος για να περνάει ο αέρας και για να γίνεται το σέρβις, σύμφωνα με τις πληροφορίες που περιλαμβάνονται στο παρόν έντυπο
- Λόγω της πιθανότητας πυρκαγιάς, μην εγκαθιστάτε τη μονάδα σε χώρο όπου μπορεί να υπάρξει παραγωγή, εισροή, συσσώρευση και διαρροή καύσιμου αερίου.
- Μην εγκαθιστάτε τη μονάδα σε σημεία όπου συχνά χρησιμοποιούνται όξινα διαλύματα και σπρέι (θείο).
- Μην χρησιμοποιείτε τη μονάδα σε περιβάλλον με λάδι, ατμό και θειικό αέριο.
- Καλό είναι να περιφράσετε την εξωτερική μονάδα, ώστε να μην μπορεί να την πλησιάσει άνθρωπος ή ζώο.
- Αν το σημείο εγκατάστασης βρίσκεται σε περιοχή με έντονες χιονοπτώσεις, τότε πρέπει να ακολουθήσετε τις παρακάτω οδηγίες.
 - Βάλτε τα θεμέλια όσο γίνεται πιο ψηλά.
 - Εφαρμόστε ένα κάλυμμα προστασίας από το χιόνι.
- Επιλέξτε το σημείο εγκατάστασης με βάση τις παρακάτω συνθήκες, προκειμένου να αποφύγετε τυχόν προβλήματα όταν κάνετε απόψυξη.
 - Σε περίπτωση που τοποθετείτε τη συσκευή σε σημείο με πολλή υγρασία κατά τη διάρκεια του χειμώνα (κοντά σε παραλία, ακτή, λίμνη κτλ.), εγκαταστήστε την εξωτερική μονάδα σε σημείο που αερίζεται καλά και έχει πολλή ηλιοφάνεια (π.χ. στη στέγη, όπου υπάρχει πάντοτε ηλιοφάνεια)

Για την Εγκατάσταση του συστήματος ανάκτησης θερμότητας

Επιλέξτε κατάλληλη τοποθεσία για τη μονάδα HR η οποία πληροί τις παρακάτω προϋποθέσεις

- Αποφύγετε μέρος που μπορεί να εισέλθει βροχή, επειδή η μονάδα HR προορίζεται για εσωτερικό χώρο.
- Σιγουρευτείτε ότι υπάρχει επαρκής χώρος για το σέρβις της συσκευής.
- Ο ψυκτικός σωλήνας δεν πρέπει να υπερβαίνει το ορισμένο μήκος.
- Αποφύγετε μέρη που υπόκεινται σε ισχυρή εκπομπή θερμότητας από άλλη πηγή θερμότητας.
- Αποφύγετε χώρους που μπορεί να εμφανίσουν πιτσιλισματα λαδιού, ατμούς ή ηλεκτρικούς θορύβους υψηλής συχνότητας.
- Εγκαταστήστε τη μονάδα σε χώρο που δεν επηρεάζεται από το θόρυβο λειτουργίας. (Η εγκατάσταση σε χώρους όπως αίθουσα συσκέψεων, μπορεί να είναι ενοχλητική.)
- Εξασφαλίστε χώρο όπου η σωλήνωση του ψυκτικού, της αποστράγγισης και η ηλεκτρική καλωδίωση είναι εύκολα προσβάσιμες.

Μονάδα HR 2 θυρών/3 θυρών/4 θυρών

[Μονάδα: χιλ.(inch)]

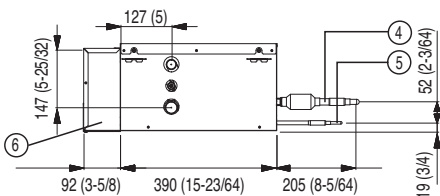
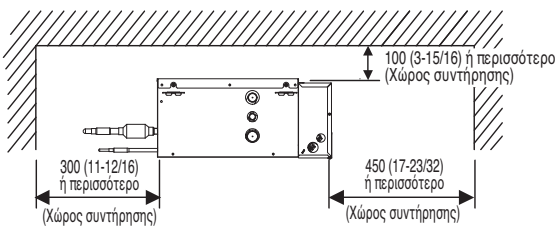
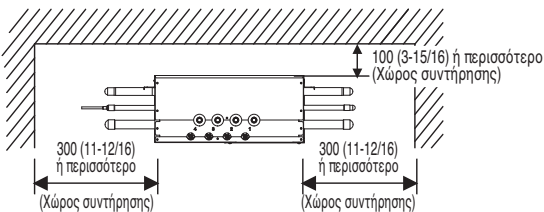
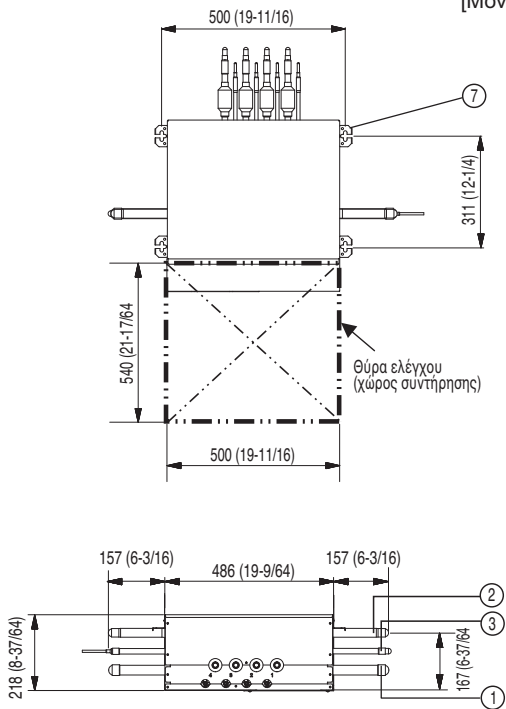

Μονάδα HR 6 θυρών/8 θυρών

[Μονάδα: χιλ.(inch)]

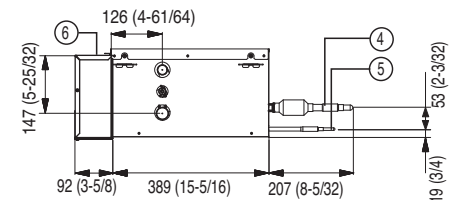
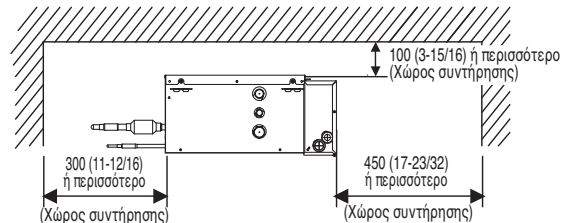
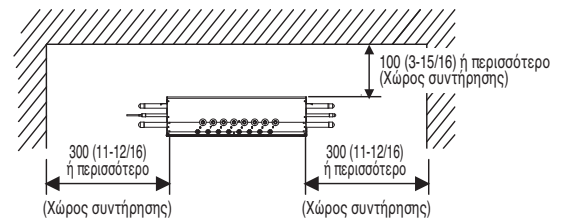
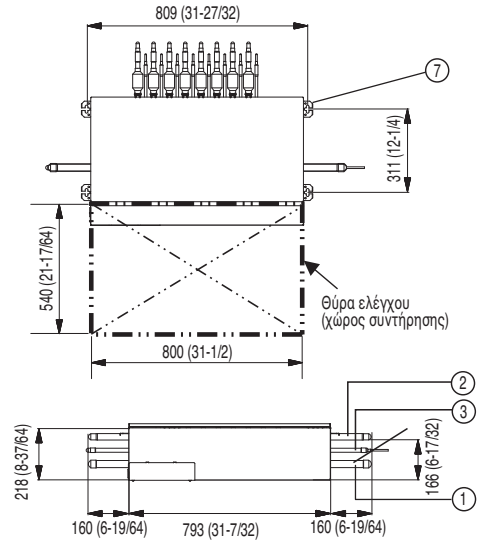

[Μονάδα: χιλ.(inch)]

Αρ.	Όνομα Εξαρτήματος	Τύπος μονάδας HR	
		Θύρα 3 / Θύρα 4 Θύρα 6 / Θύρα 8	Θύρα 2
Περιγραφή			
1	Θύρα σύνδεσης σωλήνα αερίου χαμηλής πίεσης	Σύνδεση συγκόλλησης \varnothing 28.58 (1-1/8)	Σύνδεση συγκόλλησης \varnothing 22.2 (7/8)
2	Θύρα σύνδεσης σωλήνα αερίου υψηλής πίεσης	Σύνδεση συγκόλλησης \varnothing 22.2 (7/8)	Σύνδεση συγκόλλησης \varnothing 19.05 (3/4)
3	Θύρα σύνδεσης σωλήνα υγρού	Σύνδεση συγκόλλησης \varnothing 15.88 (5/8) (Σε έναν τύπο μονάδας HR 3 θυρών, χρησιμοποιείτε \varnothing 12.7 (1/2))	Σύνδεση συγκόλλησης \varnothing 9.52 (3/8)
4	Θύρα σύνδεσης σωλήνα αερίου εσωτερικής μονάδας	Σύνδεση συγκόλλησης \varnothing 15.88 (5/8) – \varnothing 12.7 (1/2)	Σύνδεση συγκόλλησης \varnothing 15.88 (5/8) – \varnothing 12.7 (1/2)
5	Θύρα σύνδεσης σωλήνα υγρού εσωτερικής μονάδας	Σύνδεση συγκόλλησης \varnothing 9.52 (3/8) – \varnothing 6.35 (1/4)	Σύνδεση συγκόλλησης \varnothing 9.52 (3/8) – \varnothing 6.35 (1/4)
6	Κουτί ελέγχου	-	-
7	Μεταλλικό πλαίσιο ανάρτησης	Μπουλόνι ανάρτησης M10 ή M8	Μπουλόνι ανάρτησης M10 ή M8

ΣΗΜΕΙΩΣΗ

- Εγκαταστήστε τη θύρα ελέγχου στην πλευρά του κουτιού ελέγχου.
- Εάν χρησιμοποιήσετε μειωτήρες διατομής, σιγουρευτείτε ότι ο χώρος για το σέρβις αυξάνει κατά διάστημα ίσο με τις διαστάσεις του περιοριστή.

ΧΩΡΟΣ ΕΓΚΑΤΑΣΤΑΣΗΣ

Ατομική εγκατάσταση

Όταν εγκαθιστάτε τη μονάδα, λάβετε υπόψη το σέρβις, την είσοδο αέρα και την έξοδο αέρα, ώστε να αφήνετε την απαραίτητη απόσταση όπως φαίνεται στις παρακάτω εικόνες.

[Μονάδα: χιλ.]

Κατηγορία	Χώρος εγκατάστασης	Περίπτωση 1 (10 ≤ χώρος στο πλάι ≤ 49)	Περίπτωση 2 (χώρος στο πλάι ≥ 49)
Και οι 4 πλευρές είναι τοίχος		A ≥ 10 B ≥ 300 C ≥ 10 D ≥ 500	A ≥ 50 B ≥ 100 C ≥ 50 D ≥ 500
		A ≥ 10 B ≥ 300 C ≥ 10 D ≥ 500 E ≥ 20	A ≥ 50 B ≥ 100 C ≥ 50 D ≥ 500 E ≥ 100
		A ≥ 10 B ≥ 300 C ≥ 10 D ≥ 500 E ≥ 20 F ≥ 600	A ≥ 50 B ≥ 100 C ≥ 50 D ≥ 500 E ≥ 100 F ≥ 500
		A ≥ 10 B ≥ 300 C ≥ 10 D ≥ 300 E ≥ 20 F ≥ 500	A ≥ 50 B ≥ 100 C ≥ 50 D ≥ 100 E ≥ 100 F ≥ 500
Πλάτη με πλάτη		A ≥ 10 B ≥ 500 C ≥ 10 D ≥ 500 F ≥ 900	A ≥ 50 B ≥ 500 C ≥ 50 D ≥ 500 F ≥ 600
		A ≥ 10 B ≥ 500 C ≥ 10 D ≥ 500 E ≥ 20 F ≥ 1200	A ≥ 50 B ≥ 500 C ≥ 50 D ≥ 500 E ≥ 100 F ≥ 900
		A ≥ 10 B ≥ 500 C ≥ 10 D ≥ 500 E ≥ 20 F ≥ 1800	A ≥ 50 B ≥ 500 C ≥ 50 D ≥ 500 E ≥ 100 F ≥ 1200
Μόνο οι 2 πλευρές είναι τοίχος		A ≥ 10 B ≥ 300	
		A ≥ 200 B ≥ 300 E ≥ 400	
Περιορισμοί στο ύψος του τοίχου (ανατρέξτε στην περίπτωση που και οι 4 πλευρές είναι τοίχος)	<p> Το ύψος του τοίχου στην μπροστινή πλευρά πρέπει να είναι το πολύ 1500 mm. Το ύψος του τοίχου στην πλευρά της εισόδου αέρα πρέπει να είναι το πολύ 500 mm. Δεν υπάρχει περιορισμός για τον πλαϊνό τοίχο. Αν το ύψος του τοίχου στην μπροστινή πλευρά και στα πλάγια ξεπερνάει το όριο, τότε πρέπει να υπάρχουν περισσότεροι χώροι μπροστά και πλάγια. - Επιπλέον χώρος στην μπροστινή πλευρά, κατά 1/2 μεγαλύτερος του h1 - Επιπλέον χώρος στην πλευρά της εισόδου αέρα, κατά 1/2 μεγαλύτερος του h2 - h1 = A(Πραγματικό ύψος) - 1500 mm - h2 = B(Πραγματικό ύψος) - 500 mm </p>		

Εποχικοί άνεμοι και προφυλάξεις το χειμώνα

- Σε περιοχές με χιόνι ή εξαιρετικά χαμηλές θερμοκρασίες το χειμώνα, πρέπει να λαμβάνετε τα κατάλληλα μέτρα για τη σωστή λειτουργία του προϊόντος.
- Το χειμώνα πρέπει να είστε έτοιμοι για εποχικούς ανέμους ή χιόνι.
- Εγκαταστήστε αγωγό αναρρόφησης και εκκένωσης, ώστε να μην είναι δυνατή η είσοδος χιονιού ή βροχής.
- Εγκαταστήστε την εξωτερική μονάδα με τέτοιο τρόπο ώστε να μην έρχεται σε απευθείας επαφή με χιόνι. Σε περίπτωση που το χιόνι συσσωρεύεται και παγώνει επάνω στην οπή αναρρόφησης του αέρα, το σύστημα ενδέχεται να μη λειτουργεί σωστά. Αν το σύστημα είναι εγκατεστημένο σε περιοχή με χιονοπτώσεις, προσαρτήστε το κάλυμμα στο σύστημα.
- Η ανυψωμένη πλατφόρμα υποστήριξης πρέπει να είναι αρκετά υψηλά ώστε να επιτρέπεται να παραμείνει η μονάδα πάνω από πιθανά ρεύματα χιονιού και πρέπει να βρίσκεται πιο ψηλά από τη μέγιστη αναμενόμενη χιονόπτωση για τον χώρο.
- Όταν στο πάνω μέρος της εξωτερικής μονάδας συσσωρεύονται πάνω από 10 εκατοστά χιονιού, να αφαιρείτε πάντα το χιόνι πριν θέσετε τη μονάδα σε λειτουργία.

- Όταν εγκαθιστάτε την οπή αναρρόφησης και την οπή εκκένωσης της εξωτερικής μονάδας, φροντίστε να μην είναι στην κατεύθυνση του εποχικού ανέμου.

Αφαιρέστε την οπίσθια γρίλια

- Σε περιοχές με χιονόπτωση αφαιρέστε την οπίσθια γρίλια.
- Λαμβάνετε μέριμνα ώστε να διασφαλίσετε ότι ο εναλλάκτης θερμότητας δεν θα υποστεί ζημιά.

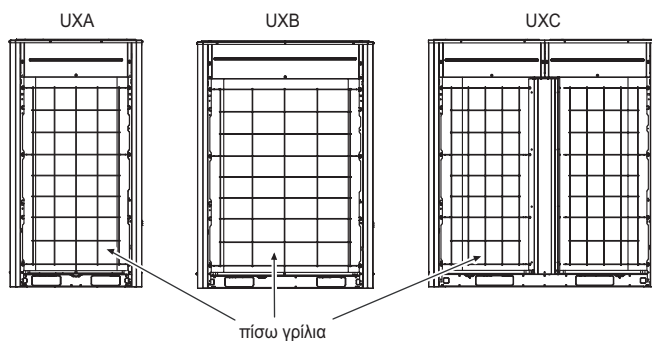

ΜΕΘΟΔΟΣ ΑΝΥΨΩΣΗΣ

- Όταν μεταφέρετε τη μονάδα, περάστε τους ιμάντες από κάτω της και χρησιμοποιήστε τα δύο σημεία ανάρτησης, μπροστά και πίσω.
- Να σηκώνετε πάντοτε τη μονάδα με ιμάντες που έχετε προσαρτήσετε και στις τέσσερις άκρες, ώστε να μην υπάρχει κίνδυνος πρόσκρουσης της μονάδας.
- Οι ιμάντες που προσαρτάτε στη μονάδα πρέπει να σχηματίζουν γωνία το πολύ μέχρι 40°.

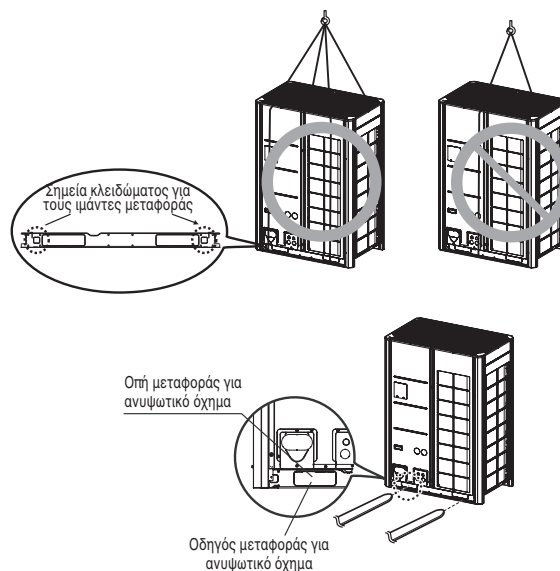

ΠΡΟΣΟΧΗ

- Όταν μεταφέρετε το προϊόν, πρέπει να είστε πολύ προσεκτικοί.
- Αν το προϊόν ζυγίζει πάνω από 20 κιλά, πρέπει να το μεταφέρουν τουλάχιστον δύο άτομα.
- Κάποια προϊόντα συσκευάζονται με πλαστικές ταινίες (από πολυπροπυλένιο). Μην τις χρησιμοποιείτε ως μέσο μεταφοράς, καθώς είναι επικίνδυνες.
- Μην αγγίζετε τα περύγια του εναλλάκτη θερμότητας με γυμνά χέρια. Υπάρχει κίνδυνος να κοπείτε στα χέρια.
- Σκίστε εντελώς την πλαστική σακούλα συσκευασίας, ώστε να μην μπορούν να παίξουν μαζί της τα παιδιά. Διαφορετικά, υπάρχει κίνδυνος να πάθουν ασφυξία τα παιδιά.
- Όταν μεταφέρετε την εξωτερική μονάδα, κρατήστε την και από τα τέσσερα άκρα. Αν την κρατάτε και τη σηκώνετε από τα 3 άκρα, η εξωτερική μονάδα μπορεί να γίνει ασταθής και να πέσει.
- Χρησιμοποιήστε 2 ιμάντες με μήκος τουλάχιστον 8 μέτρα.
- Για να αποφύγετε ενδεχόμενη ζημιά, τοποθετήστε επιπλέον υφάσματα ή κόντρα-πλακέ στα σημεία όπου το περιβλήμα έρχεται σε επαφή με τις λαβές.
- Όταν σηκώνετε τη μονάδα, φροντίστε να το κάνετε από το κέντρο βάρους της.

ΕΓΚΑΤΑΣΤΑΣΗ

- Η εγκατάσταση πρέπει να γίνεται σε μέρη που αντέχουν το βάρος της εξωτερικής μονάδας και όπου ο κραδασμός/θόρυβος δεν είναι ενοχλητικός.
- Τα στηρίγματα της εξωτερικής μονάδας στο κάτω μέρος πρέπει να έχουν πλάτος τουλάχιστον 100mm κάτω από τα πόδια της μονάδας, προκειμένου να τοποθετηθούν.
- Το ελάχιστο ύψος για τα στηρίγματα της εξωτερικής μονάδας πρέπει να είναι τα 200 mm.
- Τα αγκύρια πρέπει να μπαίνουν σε βάθος τουλάχιστον 75 mm.

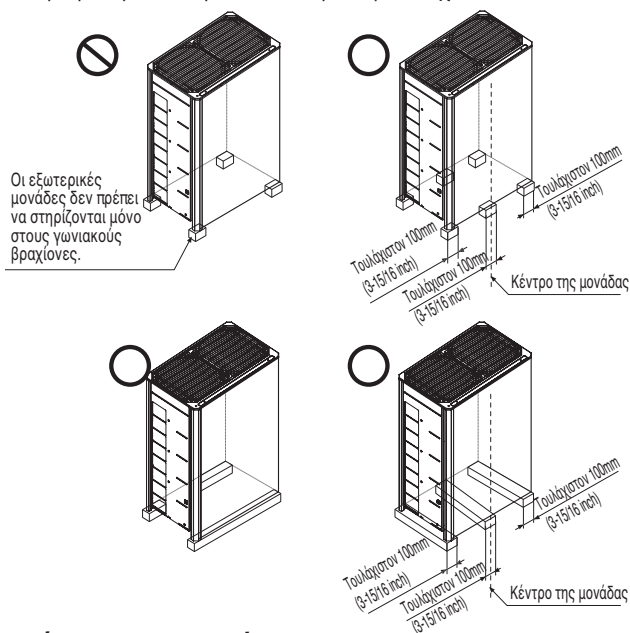

Η θέση των αγκυριών

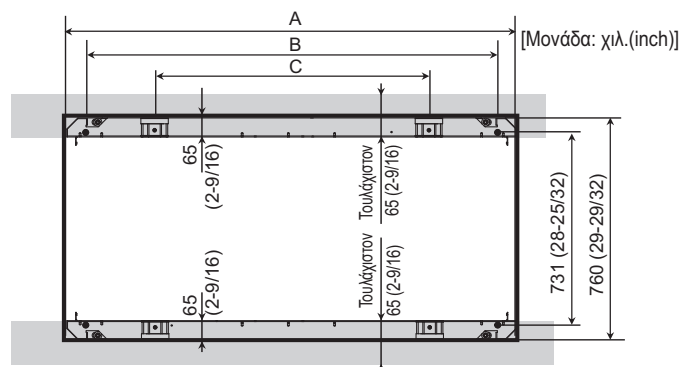

Πλαίσιο	A	B	C
UXA	930 (36-5/8)	730 (28-3/4)	-
UXB	1 240 (48-13/16)	1 040 (40-15/16)	-
UXC	1 640 (64-9/16)	1 440 (56-11/16)	1 056 (41-9/16)

Θεμέλια εγκατάστασης

- Στερεώστε καλά τη μονάδα με τα μπουλόνια, όπως φαίνεται παρακάτω, ώστε να μην πέσει σε περίπτωση σεισμού ή δυνατού ανέμου.
- Ως βάση χρησιμοποιήστε το στηρίγμα H
- Ενδέχεται να υπάρξουν θόρυβοι και κραδασμοί από το δάπεδο ή από τον τοίχο, καθώς ο κραδασμός μεταφέρεται μέσω του εξαρτήματος εγκατάστασης, ανάλογα με την κατάσταση της εγκατάστασης. Για το λόγο αυτό, χρησιμοποιήστε αντικραδασμικά υλικά (λαστιχάκι) (Το λαστιχάκι πρέπει να είναι τουλάχιστον 200 m).

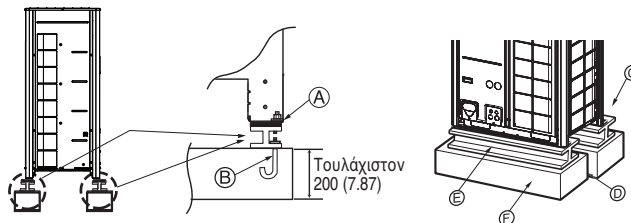

- Α) Πρέπει να στερεώνετε καλά το γωνιακό μέρος. Διαφορετικά, μπορεί να λυγίσει το στήριγμα της εγκατάστασης.
- Β) Χρησιμοποιήστε αγκύριο M10.
- Γ) Τοποθετήστε το προστατευτικό λαστιχάκι ανάμεσα στην εξωτερική μονάδα και στο στήριγμα του δαπέδου, ώστε να αποφύγετε τους κραδασμούς στην ευρύτερη περιοχή.
- Δ) Χώρος σωλήνων και αγωγών (σωλήνες και αγωγοί για την κάτω πλευρά)
- Ε) Στήριγμα H
- Ε) Ταϊμεντένιο στήριγμα

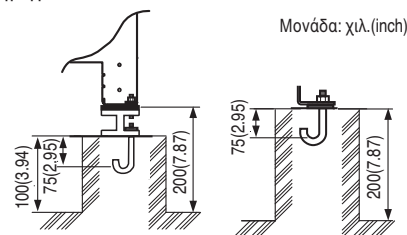

ΠΡΟΕΙΔΟΠΟΙΗΣΗ

- Εγκαταστήστε σε σημείο που αντέχει το βάρος της εξωτερικής μονάδας. Αν το στήριγμα δεν είναι αρκετά ισχυρό, η εξωτερική μονάδα μπορεί να πέσει και να προκαλέσει τραυματισμό.
- Εγκαταστήστε την εξωτερική μονάδα σε σημείο από το οποίο δεν μπορεί να πέσει σε περίπτωση δυνατού ανέμου ή σεισμού. Αν υπάρχει κάποιο πρόβλημα στη στήριξη, η εξωτερική μονάδα μπορεί να πέσει και να προκαλέσει τραυματισμό.
- Όταν συναρμολογείτε την υποστήριξη εδάφους, προσέξτε ιδιαίτερα τα εξής: την ισχύ των στηριγμάτων στο έδαφος, την έξοδο του νερού (συγκεκριμένα, το νερό που στάζει κατά τη λειτουργία της εξωτερικής μονάδας), καθώς και τα παράσματα των σωλήνων και των καλωδίων.
- Για την έξοδο νερού στη βάση, μην χρησιμοποιείτε αγωγό ή σωλήνα. Χρησιμοποιήστε την αποχέτευση. Ο σωλήνας ή ο αγωγός μπορεί να παγώσει, με αποτέλεσμα να μην στραγγίζεται το νερό.

ΠΡΟΣΟΧΗ

- Πριν στερεώσετε το αγκύριο, αφαιρέστε την παλέτα (ξύλινη υποστήριξη) από το κάτω μέρος της εξωτερικής μονάδας. Διαφορετικά, υπάρχει κίνδυνος να είναι ασταθής η εξωτερική εγκατάσταση, καθώς και να παγώσει ο εναλλάκτης θερμότητας. Σε αυτήν την περίπτωση, προκύπτουν προβλήματα στη λειτουργία.
- Πριν κάνετε τη συγκόλληση, φροντίστε να αφαιρέσετε την παλέτα (ξύλινη υποστήριξη) από το κάτω μέρος της εξωτερικής μονάδας. Αν δεν αφαιρέσετε την παλέτα (ξύλινη υποστήριξη), υπάρχει κίνδυνος πυρκαγιάς κατά τη διάρκεια της συγκόλλησης.

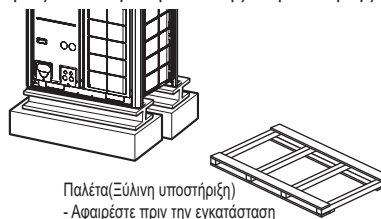

Προετοιμασία σωλήνωσης

Η κυριότερη αιτία διαρροής αερίου είναι η κακή εργασία εκχείλωσης. Πραγματοποιήστε σωστά την εκχείλωση, όπως αναφέρεται στην παρακάτω διαδικασία.

Κόψιμο των σωλήνων και του καλωδίου

- Μετρήστε την απόσταση ανάμεσα στην εσωτερική και την εξωτερική μονάδα.
- Κόψτε τους σωλήνες ώστε να είναι λίγο μακρύτεροι από την απόσταση που μετρήσατε.
- Κόψτε το καλώδιο 1,5 μέτρο παραπάνω από το μήκος των σωλήνων.

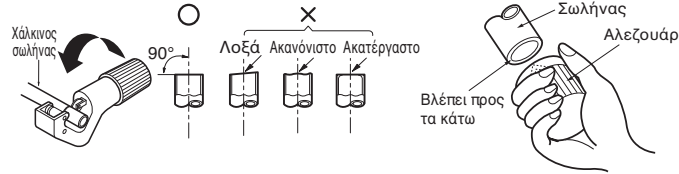

Απομάκρυνση προεξοχών

- Αφού κόψετε τους σωλήνες και το καλώδιο, αφαιρέστε εντελώς τις προεξοχές.
- Όταν αφαιρείτε τις προεξοχές, το άκρο του χάλκινου σωλήνα πρέπει να έχει κατεύθυνση προς τα κάτω, προκειμένου να μην πέσουν υπολείμματα μέσα στο σωλήνα.

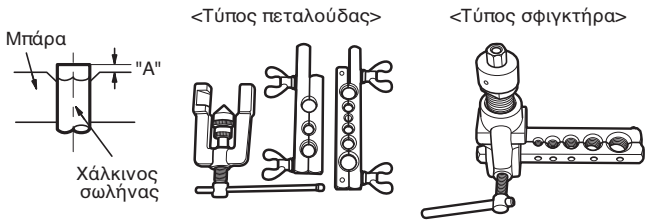

Εκχείλωση

- Κάντε τις εργασίες εκχείλωσης με το εργαλείο εκχείλωσης, όπως φαίνεται παρακάτω.

Διάμετρος σωλή- ναίντσες (mm)	Α ίντσες (mm)	
	Τύπος πεταλούδας	Τύπος σφιγκτήρα
Ø 1/4 (Ø 6.35)	0.04~0.05(1.1~1.3)	0~0.02 (0~0.5)
Ø 3/8 (Ø 9.52)	0.06~0.07(1.5~1.7)	
Ø 1/2 (Ø 12.7)	0.06~0.07(1.6~1.8)	
Ø 5/8 (Ø 15.88)	0.06~0.07(1.6~1.8)	
Ø 3/4 (Ø 19.05)	0.07~0.08(1.9~2.1)	

Κρατήστε σταθερά το χαλκοσωλήνα σε μια ράβδο (ή καλούπι) με τις διαστάσεις που βλέπετε στον παραπάνω πίνακα.

Έλεγχος

- Συγκρίνετε τις εργασίες εκχείλωσης με την παρακάτω εικόνα.
- Αν το εκχειλωμένο στόμιο δεν είναι όπως πρέπει, κόψτε το εκχειλωμένο κομμάτι και επαναλάβετε τη διαδικασία εκχείλωσης.



Σχήμα εκχείλωσης και ροπή σύσφιγξης του ρακόρ

Μέτρα προστασίας κατά τη σύνδεση των σωλήνων

- Για τις διαστάσεις του στομίου εκχείλωσης, συμβουλευτείτε τον παρακάτω πίνακα.
- Όταν συνδέετε τα ρακόρ, εφαρμόστε ψυκτικό λάδι μέσα και έξω από τα ρακόρ και γυρίστε τα τρεις-τέσσερις φορές. (Χρησιμοποιήστε λάδι από εστέρα ή αιθέρα.)
- Για τη ροπή σύσφιγξης, ανατρέξτε στον παρακάτω πίνακα. (Αν εφαρμόσετε υπερβολική πίεση, μπορεί να σπάσουν τα στόμια.)
- Αφού συνδέσετε όλους τους σωλήνες, χρησιμοποιήστε άζωτο για να ελέγξετε αν υπάρχει διαρροή αερίου.
- Για τον αναδιπλούμενο σύνδεσμο, θα πρέπει να χρησιμοποιηθεί μόνον ανοπτημένος σωλήνας.
- Η εξωτερική διάμετρος του σωλήνα θα πρέπει να είναι μικρότερη από 20mm.

μέγεθος σωλήνα [mm]	ροπή σύσφιγξης N·m	A [mm]	σχήμα εκχείλωσης
Ø9.52	38±4	12.8 ~ 13.2	
Ø12.7	55±6	16.2 ~ 16.6	
Ø15.88	75±7	19.3 ~ 19.7	

ΠΡΟΣΟΧΗ

- Για τη σύνδεση της θύρας σέρβις να χρησιμοποιείτε πάντοτε σωλήνα φόρτωσης.
- Αφού σφίξετε το καπάκι, βεβαιωθείτε ότι δεν υπάρχει διαρροή ψυκτικού.
- Όταν χαλαρώνετε ένα ρακόρ, να χρησιμοποιείτε πάντοτε δύο κλειδιά ταυτόχρονα. Όταν συνδέετε τους σωλήνες, να χρησιμοποιείτε και απλό κλειδί και δυναμομετρικό κλειδί για να σφίξετε το ρακόρ.
- Όταν συνδέετε ένα ρακόρ, καλύψτε την εκχείλωση (εσωτερικά και εξωτερικά) με λάδι για R410A (PVE) και σφίξτε πρώτα 3-4 φορές το ρακόρ με το χέρι.

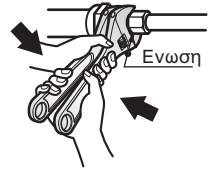

Άνοιγμα της βαλβίδας ασφαλείας

- 1 Αφαιρέστε το καπάκι και περιστρέψτε τη βαλβίδα αριστερά με το εξαγωγικό κλειδί (Allen).
- 2 Περιστρέψτε μέχρι να σταματήσει ο άξονας. Μην εφαρμόζετε υπερβολική δύναμη στη βαλβίδα ασφαλείας. Διαφορετικά, μπορεί να σπάσει τον άξονα της βαλβίδας, καθώς η βαλβίδα δεν έχει μηχανισμό ασφαλείας.
- 3 Φροντίστε να σφίξετε καλά το καπάκι.

Κλείσιμο βαλβίδας ασφαλείας

- 1 Αφαιρέστε το καπάκι και περιστρέψτε τη βαλβίδα δεξιά με το εξαγωγικό κλειδί (Allen).
 - 2 Σφίξτε καλά τη βαλβίδα, μέχρι ο άξονας να αγγίξει το κυρίως σώμα.
 - 3 Φροντίστε να σφίξετε καλά το καπάκι.
- * Όσον αφορά τη ροπή σύσφιγξης, ανατρέξτε στον παρακάτω πίνακα.

Ροπή σύσφιγξης

Διατομή βαλβίδας (mm)	Ροπή σύσφιγξης N·m (Στρίψτε δεξιόστροφα για να κλείσει)						
	Shaft (σώμα της βαλβίδας)			Cap (καπάκι βαλβίδας)	Θύρα Σέρβις	Ρακόρ	Αγωγός αερίου γραμμή που συνδέεται με μονάδα
	Ανοιχτή	Κλειστή	εξάγωνο κλειδί				
Ø6.35	6.0±0.6	5.0±0.0	4 mm	17.6±2.0	12.7±2	16±2	
Ø9.52							
Ø12.7	10.0±1.0	5.0±0.0	5 mm	20.0±2.0	12.7±2	55±6	
Ø15.88	12.0±1.2					75±7	
Ø19.05	14.0±1.4	5.0±0.0	8 mm	25.0±2.5	12.7±2	110±10	
Ø22.2	30.0±3.0					25±3	
Ø25.4							

Μόνωση της βαλβίδας ασφαλείας

- 1 Για τους σωλήνες του ψυκτικού, χρησιμοποιήστε θερμομονωτικό υλικό με μεγάλη αντίσταση στη θερμότητα (πάνω από 120 °C).
- 2 Μέτρα προστασίας για συνθήκες υψηλής υγρασίας: Αυτό το κλιματιστικό έχει δοκιμαστεί σε συνθήκες ISO με ομίχλη και αποδεδειγμένα δεν έχει κανένα ελάττωμα. Ωστόσο, αν λειτουργήσει για μεγάλο διάστημα σε ατμόσφαιρα με πολλή υγρασία (θερμοκρασία σημείου δρόσου: πάνω από 23°C), μπορεί να πέσουν σταγόνες νερού. Σε αυτήν την περίπτωση, ακολουθήστε την παρακάτω διαδικασία για να προσθέσετε θερμομονωτικό υλικό:
 - Προετοιμάστε το θερμομονωτικό υλικό. EPDM (αιθυλένιο μονομερές διένιο προπυλενίου), ανθεκτικό σε θερμοκρασίες πάνω από 120 °C
 - Προσθέστε το μονωτικό υλικό (με πάχος πάνω από 10 mm) σε περιβάλλον με υψηλή υγρασία.

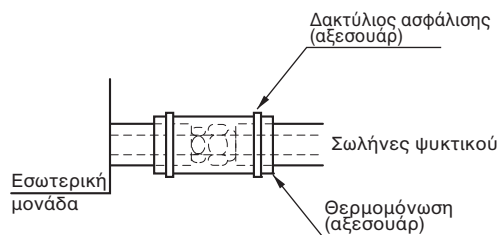

Υδραυλικά εργαλεία και μέθοδοι αποθήκευσης

Ο σωλήνας πρέπει να μπορεί να αποκτήσει το καθορισμένο πάχος και να μην περιέχει ακαθαρσίες. Επίσης, προσέξτε κατά την αποθήκευση του σωλήνα, ώστε να αποφύγετε το ενδεχόμενο κατάγματος, παραμόρφωσης και τραυματισμού. Δεν πρέπει να αναμειγνύεται με ακαθαρσίες (π.χ. σκόνη, υγρασία).

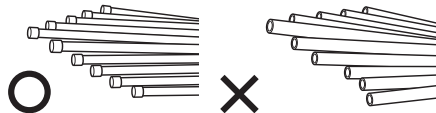

Οι τρεις αρχές της σωλήνωσης ψυκτικού

	Στέγνωμα	Καθαριότητα	Αεροστεγανότητα
	Δεν πρέπει να υπάρχει υγρασία στο εσωτερικό	Δεν υπάρχει σκόνη στο εσωτερικό.	Δεν υπάρχει διαρροή ψυκτικού
Στοιχεία			
Πρόκληση βλάβης	<ul style="list-style-type: none"> - Σημαντική υδρόλυση του ψυκτικού λαδιού - Αποδόμηση του ψυκτικού λαδιού - Κακή μόνωση του συμπιεστή - Δεν ψύχει και δεν θερμαίνει - Φράξιμο της ηλεκτρικής βαλβίδας ή του τριχοειδούς σωλήνα 	<ul style="list-style-type: none"> - Αποδόμηση του ψυκτικού λαδιού - Κακή μόνωση του συμπιεστή - Δεν ψύχει και δεν θερμαίνει - Φράξιμο της ηλεκτρικής βαλβίδας ή του τριχοειδούς σωλήνα 	<ul style="list-style-type: none"> - Εξάντληση αερίου - Αποδόμηση του ψυκτικού λαδιού - Κακή μόνωση του συμπιεστή - Δεν ψύχει και δεν θερμαίνει
Λύση	<ul style="list-style-type: none"> - Δεν υπάρχει υγρασία στο σωλήνα - Μέχρι να ολοκληρωθεί η σύνδεση, η είσοδος του υδραυλικού σωλήνα πρέπει να ελέγχεται αυστηρά. - Μην κάνετε υδραυλικές εργασίες τις βροχερές μέρες. - Κρατήστε την είσοδο του σωλήνα πλάγια ή προς τα κάτω. - Όταν κόβετε το σωλήνα και αφαιρείτε την προεξοχή, κρατήστε το σωλήνα προς τα κάτω. - Όταν περνάτε το σωλήνα μέσα από τοίχο, πρέπει να βάζετε τάπα στην είσοδο του σωλήνα. 	<ul style="list-style-type: none"> - Δεν υπάρχει σκόνη στο σωλήνα. - Μέχρι να ολοκληρωθεί η σύνδεση, η είσοδος του υδραυλικού σωλήνα πρέπει να ελέγχεται αυστηρά. - Κρατήστε την είσοδο του σωλήνα πλάγια ή προς τα κάτω. - Όταν κόβετε το σωλήνα και αφαιρείτε την προεξοχή, κρατήστε το σωλήνα προς τα κάτω. - Όταν περνάτε το σωλήνα μέσα από τοίχο, πρέπει να βάζετε τάπα στην είσοδο του σωλήνα. 	<ul style="list-style-type: none"> - Πρέπει να γίνει έλεγχος αεροστεγανότητας - Οι εργασίες συγκόλλησης πρέπει να πληρούν τα πρότυπα. - Η εκκείλωση πρέπει να πληροί τα πρότυπα. - Οι συνδέσεις φλάντζας πρέπει να πληρούν τα πρότυπα.

Μέθοδος αντικατάστασης αζώτου

Στη συγκόλληση (όπως και στη θέρμανση χωρίς αντικατάσταση με άζωτο), πάνω στους εσωτερικούς σωλήνες σχηματίζεται ένα μεγάλο στρώμα οξειδίου.

Το στρώμα οξειδίου προκαλεί φράξιμο της ηλεκτρικής βαλβίδας, του τριχοειδούς σωλήνα, της οπής λίπανσης του συσσωρευτή ή της οπής λίπανσης στην αντλία λαδιού του συμπιεστή.

Εμποδίζει το συμπιεστή να λειτουργήσει κανονικά.

Για να αποφύγετε αυτό το πρόβλημα, η συγκόλληση πρέπει να γίνεται αφού αντικαταστήσετε τον αέρα με άζωτο.

Για τη συγκόλληση σωλήνα πρέπει να γίνουν.

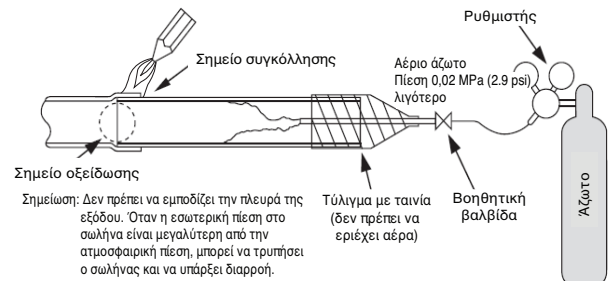

ΠΡΟΣΟΧΗ

- 1 Να χρησιμοποιείτε πάντοτε άζωτο (ποτέ οξυγόνο, διοξείδιο του άνθρακα και αέριο Chevron): Χρησιμοποιήστε άζωτο με πίεση 0,02 MPa (2.9 psi)
 - **Οξυγόνο** – Επιταχύνει την οξειδωτική αποδόμηση του ψυκτικού λαδιού. είναι εύφλεκτο, οπότε απαγορεύεται να το χρησιμοποιείτε
 - **διοξείδιο του άνθρακα** – Εξασθενεί τα χαρακτηριστικά ξήρανσης του αερίου
 - **Αέριο Chevron** – Όταν εκτεθεί σε φλόγα, αναδίδει τοξικό αέριο.
- 2 Να χρησιμοποιείτε πάντοτε βαλβίδα μείωσης της πίεσης.
- 3 Μην χρησιμοποιείτε αντιοξειδωτικά του εμπορίου. Λόγω των υπολειμμάτων, παρατηρείται σημείο οξειδωσίας. Λόγω των οργανικών οξέων που προκαλεί η οξειδωσία της αλκοόλης την οποία περιέχουν τα αντιοξειδωτικά, γίνεται διάβρωση τύπου "μυρμηγκοφιλίας". Αιτία οργανικοί οξέες → αλκοόλ + χαλκός + νερό + θερμοκρασία

ΕΓΚΑΤΑΣΤΑΣΗ ΣΩΛΗΝΑ ΨΥΚΤΙΚΟΥ

Για την Εγκατάσταση του συστήματος αντλίας θερμότητας

Προφυλάξεις για τη σύνδεση των σωλήνων και τη λειτουργία της βαλβίδας

Η σύνδεση των σωλήνων γίνεται ως εξής: συνδέετε τους σωλήνες διακλάδωσης στο άκρο του σωλήνα, ενώ ο σωλήνας ψυκτικού (ο οποίος βγαίνει από την εξωτερική μονάδα) χωρίζεται στο άκρο του, ώστε να συνδεθεί σε κάθε εσωτερική μονάδα. Εκχειλωμένη σύνδεση για την εσωτερική μονάδα. Συγκολλημένη σύνδεση για το σωλήνα της εξωτερικής μονάδας και για τις διακλαδώσεις.

- Για να ανοίξετε/κλείσετε τη βαλβίδα, χρησιμοποιήστε εξαγωνικό κλειδί (Allen).

* Στην περίπτωση εγκατάστασης του συστήματος αντλίας θερμότητας, βεβαιωθείτε ότι ο σωλήνας που δε χρησιμοποιείται παραμένει κλειστός, όπως φαίνεται στην εικόνα.

* Ανατρέξτε στο παρεχόμενο εγχειρίδιο εγκατάστασης εξαρτήματος.

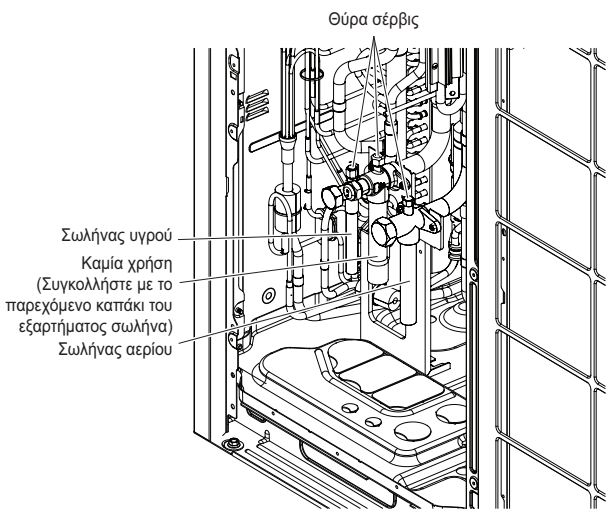

ΠΡΟΕΙΔΟΠΟΙΗΣΗ

- Κατά τη συγκόλληση, να προσέχετε πάντοτε αν υπάρχει διαρροή ψυκτικού.
- Το ψυκτικό παράγει δηλητηριώδες αέριο, το οποίο είναι βλαβερό για τον άνθρωπο σε περίπτωση καύσης.
- Μην κάνετε συγκόλληση σε κλειστό χώρο.
- Μόλις ολοκληρώσετε τις εργασίες, φροντίστε να κλείσετε το καπάκι της θύρας σέρβις, για να μην υπάρξει διαρροή αερίου.

ΠΡΟΣΟΧΗ

Αφού εγκαταστήσετε τους σωλήνες, καλύψτε τα στόμιά τους στην μπροστινή πλευρά και στα πλάγια. (Τυχόν ζώα ή αντικείμενα μπορεί να καταστρέψουν τους αγωγούς.)

Σύνδεση εξωτερικών μονάδων

Κατά την εγκατάσταση Εξωτερικών Μονάδων (ΕΞΜ) σε σειρά, ανατρέξτε στην παρακάτω εικόνα.

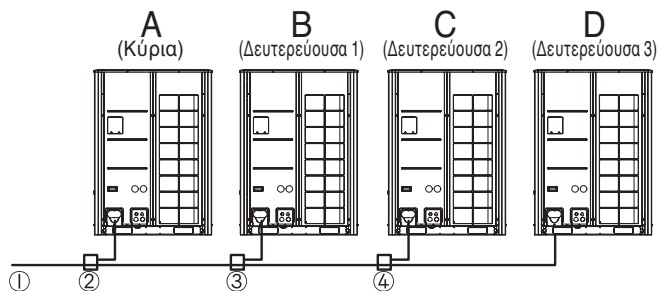

A ≥ B ≥ C ≥ D (Δυνατότητα)

- ① Πλευρικός σωλήνας σύνδεσης Εσωτερικής μονάδας (ΕΣΜ)
- ② Σωλήνας σύνδεσης από ΕΞΜ σε ΕΞΜ (1η διακλάδωση)
- ③ Σωλήνας σύνδεσης από ΕΞΜ σε ΕΞΜ (2η διακλάδωση)
- ④ Σωλήνας σύνδεσης από ΕΞΜ σε ΕΞΜ (3η διακλάδωση)

2, 3, 4 Εξωτερικές μονάδες

Εξωτερικές μονάδες	Μοντέλο	Σωλήνας υγρού	Σωλήνας αερίου
2 μονάδες	ARCNN21		
3 μονάδες	ARCNN31		
4 μονάδες	ARCNN41		

Για περισσότερες πληροφορίες, ανατρέξτε στο εγχειρίδιο εγκατάστασης των εξαρτημάτων.

Διακλαδωτής Y



- Α Στην εξωτερική μονάδα
- Β Στη διακλάδωση σωλήνα ή την εσωτερική μονάδα

Προβολή από το σημείο Α στην κατεύθυνση του βέλους

Κοιτάζει προς τα κάτω

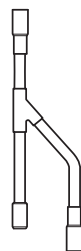

Μεταξύ ± 3°

Κοιτάζει προς τα πάνω



Μεταξύ ± 3°

Προσοχή

- Χρησιμοποιήστε τα παρακάτω υλικά για το σωλήνα ψύξης.
 - Υλικό: Ομοιογενής αποξειδωμένος χαλκοσωλήνας φωσφόρου
 - Πάχος τοιχώματος: Πρέπει να συμμορφωθείτε με τους σχετικούς τοπικούς και εθνικούς κανονισμούς για την καθορισμένη πίεση των 3.8MPa(551 psi). Σας προτείνουμε να χρησιμοποιήσετε τον παρακάτω πίνακα ανάλογα με το ελάχιστο πάχος τοιχώματος.

Εξωτερική διάμετρος [mm(inch)]	6.35 (1/4)	9.52 (3/8)	12.7 (1/2)	15.88 (5/8)	19.05 (3/4)	22.2 (7/8)	25.4 (1)
Ελάχιστο πάχος [mm(inch)]	0.8 (0.03)	0.8 (0.03)	0.8 (0.03)	0.99 (0.04)	0.99 (0.04)	0.99 (0.04)	0.99 (0.04)
Εξωτερική διάμετρος [mm(inch)]	28.58 (1-1/8)	31.8 (1-1/4)	34.9 (1-3/8)	38.1 (1-1/2)	41.3 (1-5/8)	44.45 (1-3/4)	53.98 (2-1/8)
Ελάχιστο πάχος [mm(inch)]	0.99 (0.04)	1.1 (0.04)	1.21 (0.05)	1.35 (0.05)	1.43 (0.06)	1.55 (0.06)	2.1 (0.08)

- Οι σωληνώσεις που διατίθενται στο εμπόριο συχνά περιέχουν σκόνη και άλλα υλικά. Καθαρίστε τους φυσώντας στεγνό αδρανές αέριο.
- Προσέξτε να μη μπει σκόνη, νερό ή άλλα υλικά στους σωλήνες κατά τη διάρκεια της εγκατάστασης.
- Περιορίστε τις κάμψεις των τμημάτων όσο το δυνατόν περισσότερο, και φροντίστε η ακτίνα της κλίσης να είναι όσο το δυνατόν μεγαλύτερη.
- Χρησιμοποιείτε πάντα τις διακλαδώσεις σωληνώσεων όπως φαίνονται παρακάτω. Πωλούνται ξεχωριστά.

Διακλάδωση Υ	Κεφαλή		
	4 διακλαδώσεις	7 διακλαδώσεις	10 διακλαδώσεις
ARBLB01621, ARBLB03321, ARBLB07121, ARBLB14521, ARBLB23220	ARBL054	ARBL057	ARBL1010
	ARBL104	ARBL107	ARBL2010

- Εάν οι διάμετροι των διακλαδώσεων των σωληνώσεων διαφέρουν από τις αντίστοιχες των σωλήνων ψύξης, χρησιμοποιήστε κόπτη για να κόψετε το τμήμα της ένωσης και στη συνέχεια χρησιμοποιήστε προσαρμογείς για να συνδέσετε τις σωληνώσεις με τις διαφορετικές διαμέτρους.
- Τηρείτε πάντα τους περιορισμούς στο σωλήνα ψύξης (όπως το ονομαστικό μήκος, τη διαφορά ύψους και τη διάμετρο των σωληνώσεων). Η μη τήρηση των παραπάνω μπορεί να προκαλέσει δυσλειτουργία του εξοπλισμού ή ελάττωση της απόδοσης της ψύξης/θέρμανσης.
- Δε μπορεί να δημιουργηθεί δεύτερη διακλάδωση μετά την κατασκευή της κεφαλής. (Σχηματική διάταξη ☹)

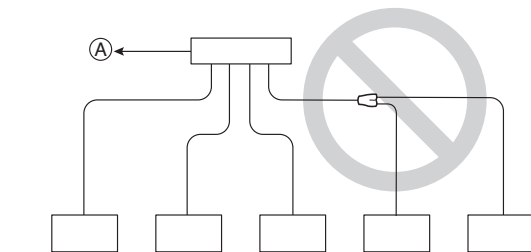

- (A) Προς την εξωτερική μονάδα
(B) Μονωμένοι σωλήνες

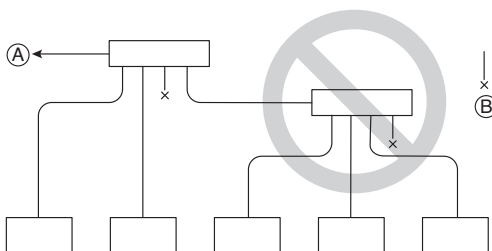

- Το Multi V σταματάει σε περίπτωση ανωμαλίας όπως ανεπαρκή ή υπερβολική ποσότητα ψυκτικού μέσου. Σε αυτή την περίπτωση, γεμίζετε πάντα τη μονάδα κανονικά. Όταν κάνετε σέρβις, ελέγξτε τις σχετικές σημειώσεις για το μήκος των σωληνώσεων και την ποσότητα του πρόσθετου ψυκτικού.
- Μην αφαιρείτε ποτέ την αντλία. Εκτός από την πιθανή καταστροφή του συμπιεστή, έχει επίσης αρνητική συνέπεια για την απόδοση.
- Μη χρησιμοποιείτε ψυκτικό για να δημιουργήσετε κενό. Χρησιμοποιήστε αντλία κενού για τη δημιουργία κενού.
- Μονώνετε πάντα τις σωληνώσεις σωστά. Η ανεπαρκής μόνωση ελαττώνει την απόδοση της θέρμανσης/ψύξης, προκαλεί διαρροή του συμπυκνωτή και άλλα παρόμοια προβλήματα.
- Όταν συνδέετε τους σωλήνες ψύξης, σιγουρευτείτε ότι οι βαλβίδες σέρβις της εξωτερικής μονάδας είναι τελείως κλειστές (εργοστασιακή ρύθμιση) και μην λειτουργήσετε τη συσκευή μέχρι να συνδεθούν οι σωλήνες της εσωτερικής και της εξωτερικής μονάδας, μέχρι να πραγματοποιηθεί δοκιμή διαρροής ψυκτικού και μέχρι να ολοκληρωθεί η διαδικασία κενού.
- Χρησιμοποιείτε πάντα μη οξειδωτικό υλικό συγκόλλησης για τη συγκόλληση των τμημάτων και μην χρησιμοποιείτε υγρά. Σε αντίθετη περίπτωση, η οξειδωμένη ταινία μπορεί να προκαλέσει απόφραξη ή βλάβη στη μονάδα του συμπιεστή και τα ρευστά υλικά μπορεί να βλάψουν τις σωληνώσεις χαλκού ή του ψυκτικού λαδιού.

ΠΡΟΕΙΔΟΠΟΙΗΣΗ

Κατά την εγκατάσταση και τη μεταφορά του κλιματιστικού σε άλλη τοποθεσία, αναπληρώστε την ποσότητα ψυκτικού μέσου αφού πρώτα γίνει ολοκληρωτική εκκένωση

- Εάν αναμιχθεί διαφορετικό ψυκτικό ή αέρας με το πρωτότυπο ψυκτικό, ο κύκλος της λειτουργίας ψύξης μπορεί να επηρεαστεί και να καταστραφεί η μονάδα.
- Αφού επιλέξετε διάμετρο ψυκτικής σωληνώσεως που ταιριάζει με τη συνολική απόδοση της εσωτερικής μονάδας που έχει συνδεθεί μετά τη διακλάδωση, χρησιμοποιήστε τον κατάλληλο σωλήνα διακλάδωσης σύμφωνα με τη διάμετρο της εσωτερικής μονάδας και το σχέδιο της εγκατάστασης των σωληνώσεων.

Για την Εγκατάσταση του συστήματος ανάκτησης θερμότητας

Προφυλάξεις για τη σύνδεση των σωλήνων και τη λειτουργία της βαλβίδας

Η σύνδεση των σωλήνων γίνεται ως εξής: συνδέετε τους σωλήνες διακλάδωσης στο άκρο του σωλήνα, ενώ ο σωλήνας ψυκτικού (ο οποίος βγαίνει από την εξωτερική μονάδα) χωρίζεται στο άκρο του, ώστε να συνδεθεί σε κάθε εσωτερική μονάδα. Εκχειλωμένη σύνδεση για την εσωτερική μονάδα. Συγκολλημένη σύνδεση για το σωλήνα της εξωτερικής μονάδας και για τις διακλαδώσεις.

- Για να ανοίξετε/κλείσετε τη βαλβίδα, χρησιμοποιήστε εξαγωνικό κλειδί (Allen).

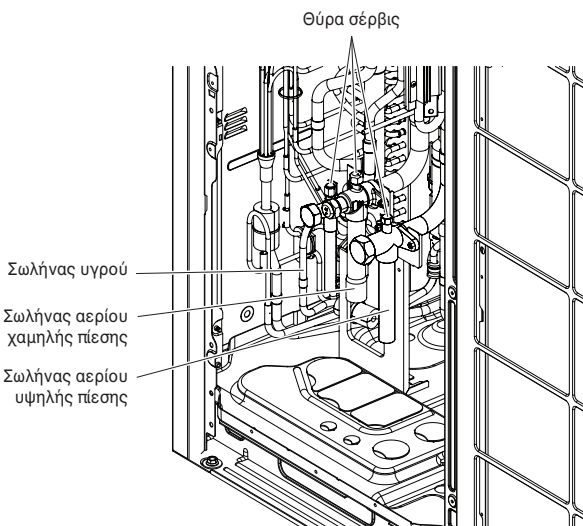

ΠΡΟΕΙΔΟΠΟΙΗΣΗ

- Κατά τη συγκόλληση, να προσέχετε πάντοτε αν υπάρχει διαρροή ψυκτικού.
- Το ψυκτικό παράγει δηλητηριώδες αέριο, το οποίο είναι βλαβερό για τον άνθρωπο σε περίπτωση καύσης.
- Μην κάνετε συγκόλληση σε κλειστό χώρο.
- Μόλις ολοκληρώσετε τις εργασίες, φροντίστε να κλείσετε το καπάκι της θύρας σέρβις, για να μην υπάρξει διαρροή αερίου.

ΠΡΟΣΟΧΗ

Αφού εγκαταστήσετε τους σωλήνες, καλύψτε τα στόμιά τους στην μπροστινή πλευρά και στα πλάγια. (Τυχόν ζώα ή αντικείμενα μπορεί να καταστρέψουν τους αγωγούς.)

Σύνδεση εξωτερικών μονάδων

Κατά την εγκατάσταση των εξωτερικών μονάδων (ΕΞΜ), ανατρέξτε στην παρακάτω εικόνα.

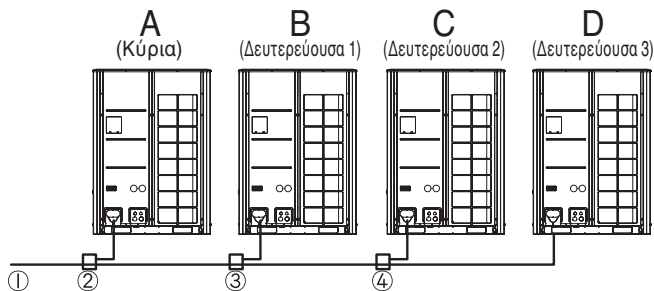

A ≥ B ≥ C ≥ D (Δυνατότητα)

- 1 Πλευρικός σωλήνας σύνδεσης Εσωτερικής μονάδας (ΕσΜ)
- 2 Σωλήνας σύνδεσης από ΕΞΜ σε ΕΞΜ (1η διακλάδωση)
- 3 Σωλήνας σύνδεσης από ΕΞΜ σε ΕΞΜ (2η διακλάδωση)
- 4 Σωλήνας σύνδεσης από ΕΞΜ σε ΕΞΜ (3η διακλάδωση)

2, 3, 4 Εξωτερικές μονάδες

Εξωτερικές μονάδες	Μοντέλο	Σωλήνας αερίου χαμηλής πίεσης	Σωλήνας υγρού	Σωλήνας αερίου υψηλής πίεσης
2 μονάδες	ARCNB21			
3 μονάδες	ARCNB31			
4 μονάδες	ARCNB41			

Για περισσότερες πληροφορίες, ανατρέξτε στο εγχειρίδιο εγκατάστασης των εξαρτημάτων.

Διακλαδωτής Υ

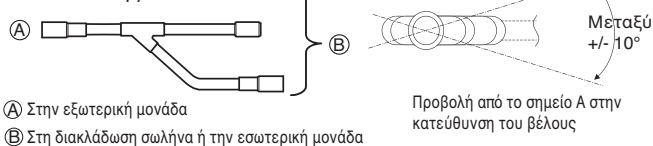

- Α Στην εξωτερική μονάδα
- Β Στη διακλάδωση σωλήνα ή την εσωτερική μονάδα

Κοιτάζει προς τα κάτω Κοιτάζει προς τα πάνω

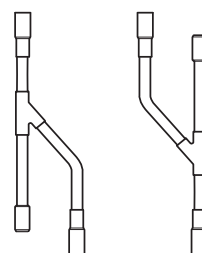

Μεταξύ ± 3° Μεταξύ ± 3°

Διαδικασία εγκατάστασης μονάδας HR

1. Στερεώστε τον άξονα ανάρτησης.
2. Περάστε ένα εξαγωνο καρυδάκι και ροδέλα στον άξονα ανάρτησης όπως φαίνεται στη βάση στο σχέδιο, και τοποθετήστε την κεντρική μονάδα ώστε να κρεμάσει στον μεταλλικό άξονα ανάρτησης.
3. Χρησιμοποιήστε αλφάδι, σιγουρευτείτε ότι η μονάδα είναι οριζοντιωμένη και σφίξτε το εξαγωνικό καρυδάκι.
* Η κλίση της μονάδας πρέπει να είναι ±5° μπροστά/πίσω και δεξιά/αριστερά.
4. Η μονάδα πρέπει να εγκατασταθεί ώστε να κρέμεται από το ταβάνι και η πλευρά A θα πρέπει να κοιτάζει πάντα προς τα πάνω.
5. Μονώστε τους σωλήνες που δε χρησιμοποιούνται όπως φαίνεται στο σχήμα.

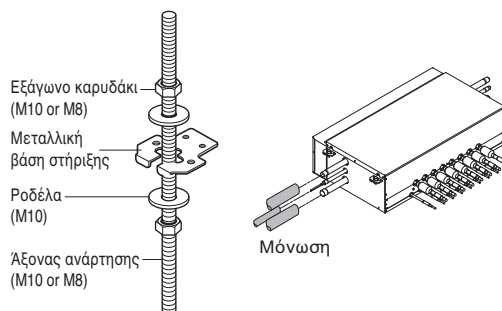

Εγκατάσταση εξωτερικής μονάδας, μονάδας HR, εσωτερικής μονάδας

Συνδέονται 3 σωλήνες από τη μονάδα HR ο σωλήνας υγρού, ο σωλήνας αερίου χαμηλής πίεσης και ο σωλήνας αερίου υψηλής πίεσης ανάλογα με την κατάσταση του ψυκτικού που περνάει από το σωλήνα.

Πρέπει να συνδέσετε 3 σωλήνες από την εξωτερική μονάδα στη μονάδα HR.

Για τη σύνδεση της εσωτερικής μονάδας με τη μονάδα HR, πρέπει να συνδέσετε το σωλήνα υγρού και το σωλήνα αερίου από τη μονάδα HR στην εσωτερική μονάδα. Συνδέστε τους στην εσωτερική μονάδα ξεκινώντας από τη θύρα σύνδεσης Νομ. 1 της μονάδας HR (ο αριθμός της κάθε θύρας εμφανίζεται στις θύρες της μονάδας HR). Χρησιμοποιήστε βοηθητική συγκόλληση για τη σύνδεση στην εσωτερική μονάδα.

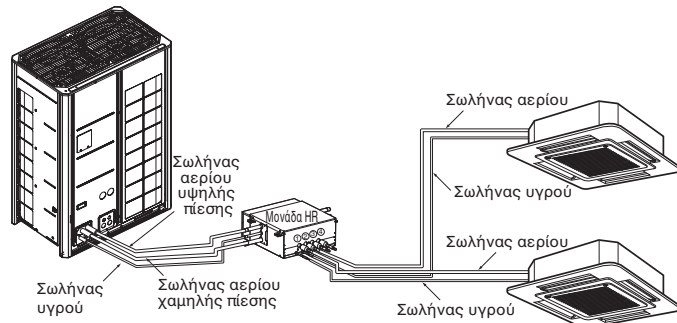

Σύνδεση σωλήνα από την αριστερή πλευρά

Σύνδεση σωλήνα από τη δεξιά πλευρά

Παράλληλη σύνδεση σωλήνα

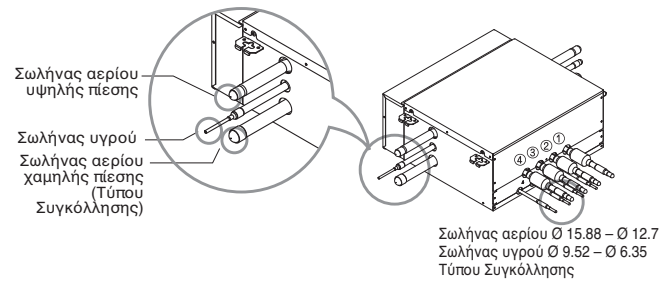

[Μονάδα: χιλ.(inch)]

Μονάδα HR	PRHR023	PRHR033	PRHR043 PRHR063 PRHR083
Σωλήνας αερίου χαμηλής πίεσης	Ø22.2 (7/8)	Ø28.58 (1-1/8)	Ø28.58 (1-1/8)
Σωλήνας αερίου υψηλής πίεσης	Ø19.05 (3/4)	Ø22.2 (7/8)	Ø22.2 (7/8)
Σωλήνας υγρού	Ø9.52 (3/8)	Ø12.7 (1/2)	Ø15.88 (5/8)

Εγκατάσταση ζώνης ελέγχου

Μερικές εσωτερικές μονάδες μπορούν να συνδεθούν σε μια θύρα της μονάδας HR.

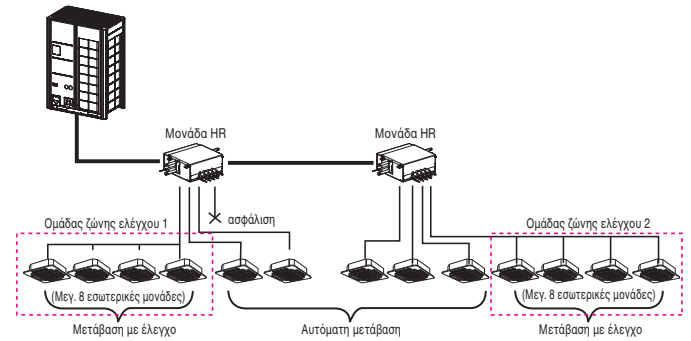

ΠΡΟΕΙΔΟΠΟΙΗΣΗ

- Ένας σωλήνας διακλάδωσης της μονάδας HR επιτρέπει απόδοση έως 17.6 kW (60 kBtu/h) βάσει της ικανότητας ψύξης της εσωτερικής μονάδας. (έως 17.6 kW (60 kBtu/h) στη μέγιστη εγκατάσταση)
- Η μέγιστη συνολική ισχύς των εσωτερικών μονάδων που είναι συνδεδεμένες σε μια μονάδα HR PRHR083 είναι 67.4 kW (230 kBtu/h).
- Ο μέγιστος αριθμός εσωτερικών μονάδων που μπορούν να συνδεθούν σε μια μονάδα HR PRHR083 είναι 64 εσωτερικές μονάδες. (Ο μέγιστος αριθμός εσωτερικών μονάδων ανά σωλήνα διακλάδωσης μονάδας HR είναι 8 εσωτερικές μονάδες)
- Η λειτουργία "Αυτόματης μετάβασης" & "Παράκαμψη λειτουργίας" δεν είναι ενεργές στην ομάδα ζώνης ελέγχου.
- Όταν υπάρχουν εσωτερικές μονάδες σε λειτουργία στη λειτουργία ψύξης (θέρμανσης), οι υπόλοιπες εσωτερικές μονάδες δε μπορούν να αλλάξουν λειτουργία ψύξης (θέρμανσης) στην ίδια ομάδα ζώνης ελέγχου.

[Μειωτές για μονάδα HR]

Μονάδα: χιλ.(inch)

Τύπος μονάδας HR	Σωλήνας υγρού	Σωλήνας αερίου	
		Υψηλής πίεσης	Χαμηλής πίεσης
Μειωτήρας μονάδας ΑΘ	Θύρα 2 Ø 9.52(3/8) Ø 6.35(1/4)	Ø 19.05(3/4) Ø 15.88(5/8) Ø 12.7(1/2)	Ø 22.2(7/8) Ø 19.05(3/4) Ø 15.88(5/8)
		Ø 12.7(1/2) Ø 9.52(3/8)	Ø 15.88(5/8) Ø 12.7(1/2)
		Ø 22.2(7/8) Ø 19.05(3/4) Ø 15.88(5/8)	Ø 28.58(1-1/8) Ø 22.2(7/8) Ø 19.05(3/4)
Θύρα 3 Θύρα 4 Θύρα 6 Θύρα 8	Ø 15.88(5/8) Ø 12.7(1/2) Ø 9.52(3/8)	Ø 22.2(7/8) Ø 19.05(3/4) Ø 15.88(5/8)	Ø 28.58(1-1/8) Ø 22.2(7/8) Ø 19.05(3/4)
		Ø 12.7(1/2) Ø 9.52(3/8)	Ø 15.88(5/8) Ø 12.7(1/2)
		Ø 15.88(5/8) Ø 12.7(1/2)	Ø 19.05(3/4) Ø 15.88(5/8)

Τύπος μονάδας HR

Επιλέξτε μονάδα HR ανάλογα με τον αριθμό των εσωτερικών μονάδων που θα εγκατασταθούν. Οι μονάδες HR διακρίνονται σε 5 τύπους ανάλογα με τον αριθμό των εσωτερικών μονάδων σύνδεσης. PRHR023 (2 διακλαδώσεις), PRHR033 (3 διακλαδώσεις), PRHR043 (4 διακλαδώσεις), PRHR063 (6 διακλαδώσεις), PRHR083 (8 διακλαδώσεις)

Μέθοδος σύνδεσης μονάδας HR (Μονάδες αεραγωγών : ARNU76GB8-, ARNU763B8-, ARNU96GB8-, ARNU963B8-)

Κατά την εγκατάσταση μονάδας αεραγωγών μεγάλης ισχύος απαιτείται η Μέθοδος σύνδεσης. Όταν χρησιμοποιείται η Μέθοδος σύνδεσης, δύο γειτονικά σημεία εξόδου μιας μονάδας HR συνδέονται μεταξύ τους με σωλήνα διακλάδωσης Y και συνδέονται με μία εσωτερική μονάδα.

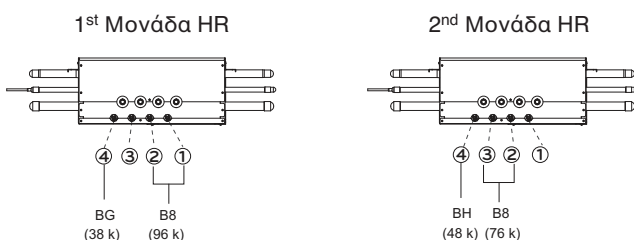

Προσοχή

- Χρησιμοποιήστε τα παρακάτω υλικά για το σωλήνα ψύξης.
 - Υλικό: Ομοιογενής αποξειδωμένος χαλκοσωλήνας φωσφόρου
 - Πάχος τοιχώματος : Πρέπει να συμμορφωθείτε με τους σχετικούς τοπικούς και εθνικούς κανονισμούς για την καθορισμένη πίεση των 3.8MPa(551 psi). Σας προτείνουμε να χρησιμοποιήσετε τον παρακάτω πίνακα ανάλογα με το ελάχιστο πάχος τοιχώματος.

Εξωτερική διάμετρος [mm(inch)]	6.35 (1/4)	9.52 (3/8)	12.7 (1/2)	15.88 (5/8)	19.05 (3/4)	22.2 (7/8)	25.4 (1)
Ελάχιστο πάχος [mm(inch)]	0.8 (0.03)	0.8 (0.03)	0.8 (0.03)	0.99 (0.04)	0.99 (0.04)	0.99 (0.04)	0.99 (0.04)
Εξωτερική διάμετρος [mm(inch)]	28.58 (1-1/8)	31.8 (1-1/4)	34.9 (1-3/8)	38.1 (1-1/2)	41.3 (1-5/8)	44.45 (1-3/4)	53.98 (2-1/8)
Ελάχιστο πάχος [mm(inch)]	0.99 (0.04)	1.1 (0.04)	1.21 (0.05)	1.35 (0.05)	1.43 (0.06)	1.55 (0.06)	2.1 (0.08)

- Οι σωληνώσεις που διατίθενται στο εμπόριο συχνά περιέχουν σκόνη και άλλα υλικά. Καθαρίστε τους φυσώντας στεγνό αδρανές αέριο.
- Προσέξτε να μη μπει σκόνη, νερό ή άλλα υλικά στους σωλήνες κατά τη διάρκεια της εγκατάστασης.
- Περιορίστε τις κάμψεις των τμημάτων όσο το δυνατόν περισσότερο, και φροντίστε η ακτίνα της κλίσης να είναι όσο το δυνατόν μεγαλύτερη.
- Χρησιμοποιείτε πάντα τις διακλαδώσεις σωληνώσεων όπως φαίνονται παρακάτω. Πωλούνται ξεχωριστά.

Διακλάδωση Y	Κεφαλή		
	4 διακλαδώσεις	7 διακλαδώσεις	10 διακλαδώσεις
ARBLB01621, ARBLB03321, ARBLB07121, ARBLB14521, ARBLB23220	ARBL054	ARBL057	ARBL1010
	ARBL104	ARBL107	ARBL2010

- Εάν οι διάμετροι των διακλαδώσεων των σωληνώσεων διαφέρουν από τις αντίστοιχες των σωλήνων ψύξης, χρησιμοποιήστε κόπτη για να κόψετε το τμήμα της ένωσης και στη συνέχεια χρησιμοποιήστε προσαρμογείς για να συνδέσετε τις σωληνώσεις με τις διαφορετικές διαμέτρους.
- Τηρείτε πάντα τους περιορισμούς στο σωλήνα ψύξης (όπως το ονομαστικό μήκος, τη διαφορά ύψους και τη διάμετρο των σωληνώσεων). Η μη τήρηση των παραπάνω μπορεί να προκαλέσει δυσλειτουργία του εξοπλισμού ή ελάττωση της απόδοσης της ψύξης/θέρμανσης.
- Δε μπορεί να δημιουργηθεί δεύτερη διακλάδωση μετά την κατασκευή της κεφαλής. (Σχηματική διάταξη ☒)

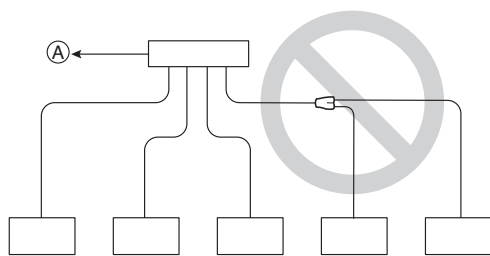

- (A) Προς την εξωτερική μονάδα
(B) Μονωμένοι σωλήνες

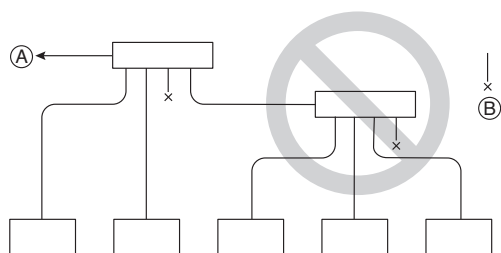

- Το Multi V σταματάει σε περίπτωση ανωμαλίας όπως ανεπαρκή ή υπερβολική ψύξη. Σε αυτή την περίπτωση, φορτίστε πάντα τη μονάδα κανονικά. Όταν κάνετε σέρβις, ελέγξτε τις σχετικές σημειώσεις για το μήκος των σωληνώσεων και την ποσότητα του πρόσθετου ψυκτικού.
- Μην αφαιρείτε ποτέ την αντλία. Εκτός από την πιθανή καταστροφή του συμπιεστή, έχει επίσης αρνητική συνέπεια την απόδοση.
- Μη χρησιμοποιείτε ποτέ ψυκτικό μέσο για να αφαιρέσετε τον αέρα. Χρησιμοποιήστε ηλεκτρική σκούπα για να την εξαέρωση.
- Μονώνετε πάντα τις σωληνώσεις σωστά. Η ανεπαρκής μόνωση ελαττώνει την απόδοση της θέρμανσης/ψύξης, προκαλεί διαρροή του συμπυκνωτή και άλλα παρόμοια προβλήματα.
- Όταν συνδέετε τους σωλήνες ψύξης, σιγουρευτείτε ότι οι βαλβίδες σέρβις της εξωτερικής μονάδας είναι τελειώς κλειστές (εργοστασιακή ρύθμιση) και μην λειτουργήσετε τη συσκευή μέχρι να συνδεθούν οι σωλήνες της εσωτερικής και της εξωτερικής μονάδας, μέχρι να πραγματοποιηθεί δοκιμή διαρροής ψυκτικού και μέχρι να ολοκληρωθεί η διαδικασία κενού.
- Χρησιμοποιείτε πάντα μη οξειδωτικό υλικό συγκόλλησης για τη συγκόλληση των τμημάτων και μην χρησιμοποιείτε υγρά. Σε αντίθετη περίπτωση, η οξειδωμένη ταινία μπορεί να προκαλέσει απόφραξη ή βλάβη στη μονάδα του συμπιεστή και τα ρευστά υλικά μπορεί να βλάψουν τις σωληνώσεις χαλκού ή του ψυκτικού λαδιού.

ΠΡΟΕΙΔΟΠΟΙΗΣΗ

Κατά την εγκατάσταση και τη μεταφορά του κλιματιστικού σε άλλη τοποθεσία, αναπληρώστε το ψυκτικό μέσο αφού πρώτα γίνει ολοκληρωτική εκκένωση

- Εάν αναμιχθεί διαφορετικό ψυκτικό ή αέρας με το πρωτότυπο ψυκτικό, ο κύκλος της λειτουργίας ψύξης μπορεί να επηρεαστεί και να καταστραφεί η μονάδα.
- Αφού επιλέξετε διάμετρο ψυκτικής σωληνώσεως που ταιριάζει με τη συνολική απόδοση της εσωτερικής μονάδας που έχει συνδεθεί μετά τη διακλάδωση, χρησιμοποιήστε τον κατάλληλο σωλήνα διακλάδωσης σύμφωνα με τη διάμετρο της εσωτερικής μονάδας και το σχέδιο της εγκατάστασης των σωληνώσεων.

ΣΥΝΔΕΣΕΙΣ ΣΩΛΗΝΩΝ ΜΕΤΑΞΥ ΕΣΩΤΕΡΙΚΗΣ ΚΑΙ ΕΞΩΤΕΡΙΚΗΣ ΜΟΝΑΔΑΣ

- Οι συνδέσεις σωλήνων μπορούν να πραγματοποιηθούν από την μπροστινή ή την πλαϊνή πλευρά ανάλογα με το περιβάλλον της εγκατάστασης.
- Βεβαιωθείτε ότι ρέει 0.2 kgf/cm² (2.8 psi) Άζωτο μέσα από τον σωλήνα κατά τη συγκόλληση
- Εάν δεν ρέει Άζωτο κατά τη συγκόλληση μπορεί να δημιουργηθούν μεμβράνες οξειδωσης στο εσωτερικό του σωλήνα και να διαταράξουν την κανονική λειτουργία των βαλβίδων και των συμπυκνωτών.

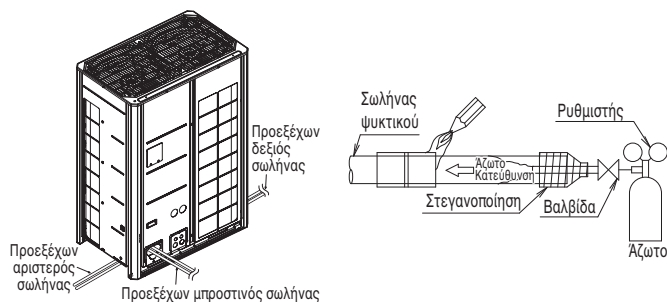

Για την Εγκατάσταση του συστήματος αντλίας θερμότητας

Προετοιμασία

- Για τους προεξέχοντες σωλήνες (αριστερά/δεξιά ή κάτω) χρησιμοποιήστε στόμια της εξωτερικής μονάδας.

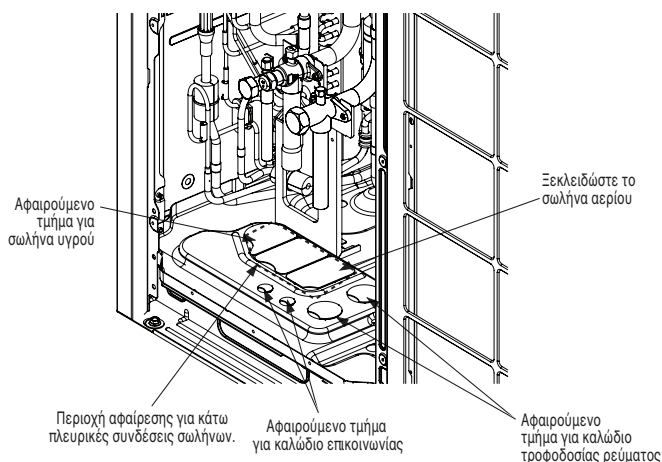

ΠΡΟΣΟΧΗ

- Όταν τοποθετείτε τα στόμια, προσέξτε να μην προκαλέσετε ζημιά στο σωλήνα και στη βάση.
- Αφού αφαιρέσετε τις προεξοχές και τοποθετήσετε τα στόμια, ξεκινήστε τις εργασίες στους σωλήνες.
- Όταν συνδέετε τους αγωγούς με στόμια, βάλτε τους προστατευτικό λαστικάκι για να μην καταστραφούν.

Αφαιρέστε το καπάκι αποτροπής διαρροών

- Πριν κάνετε εργασίες στους σωλήνες, αφαιρέστε το καπάκι αποτροπής διαρροών από τη βαλβίδα σέρβις της εσωτερικής μονάδας.
- Αφαιρέστε το καπάκι αποτροπής διαρροών ως εξής:
 - Εξετάστε αν οι σωλήνες υγρού/αερίου είναι κλειδωμένοι.
 - Από τη θύρα σέρβις αφαιρέστε όσο ψυκτικό ή όσον αέρα έχει μείνει στο εσωτερικό.
 - Αφαιρέστε το καπάκι αποτροπής διαρροών.

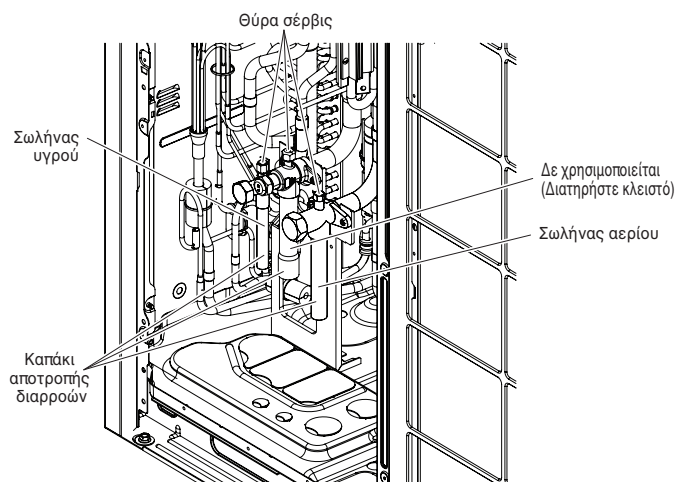

Τράβηγμα σωλήνων προς τα έξω σε απλή/σειριακή σύνδεση

Πώς να τραβήξετε προς τα έξω τους σωλήνες στην μπροστινή πλευρά

- Για να τραβήξετε τον μπροστινό σωλήνα προς τα έξω, δείτε την παρακάτω εικόνα.

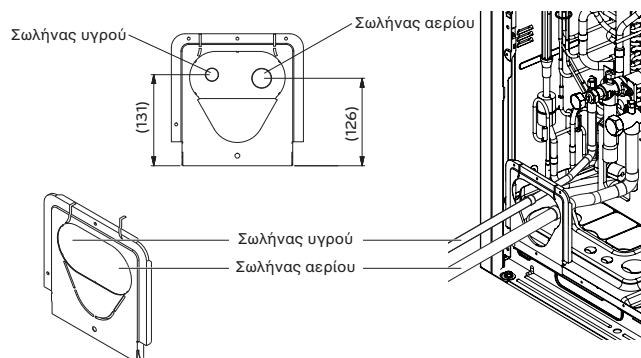

Πλαίσιο	UXA	UXB	UXC
A			
B			
C			

Πλαίσιο	A(mm)	B(mm)	C(mm)
8HP	9.52(3/8)	19.05(3/4)	19.05(3/4)
10HP	9.52(3/8)	22.2(7/8)	19.05(3/4)
12HP	12.7(1/2)	28.58(1-1/8)	19.05(3/4)
14/16HP	12.7(1/2)	28.58(1-1/8)	22.2(7/8)
18/20HP	15.88(5/8)	28.58(1-1/8)	22.2(7/8)
22HP	15.88(5/8)	28.58(1-1/8)	22.2(7/8)
24/26HP	15.88(5/8)	34.9(1-3/8)	28.58(1-1/8)

- * Ο βραχίονας παρέχεται ανάλογα με το σημείο τοποθέτησης
- * Το μέγεθος κεκαμμένου σωλήνα είναι ίδιο με του Σωλήνα 'A', 'C'.

Πώς να τραβήξετε προς τα έξω τους σωλήνες στην κάτω πλευρά
 - Πώς να τραβήξετε προς τα έξω έναν κοινό σωλήνα από τα πλάγια

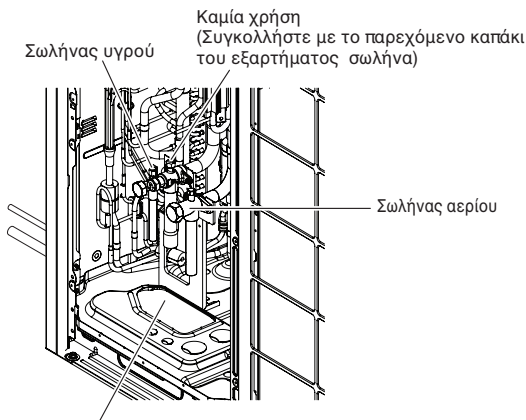

Αφαιρέστε τα αφαιρούμενα τμήματα για τους σωλήνες

* Παρακαλούμε ενώστε με το σωστό Σωλήνα αερίου χαμηλής πίεσης που περιλαμβάνεται μαζί με το προϊόν.

Σύστημα σωλήνων ψυκτικού

1 εξωτερική μονάδα

Μέθοδος διακλάδωσης Y

- Α : Εξωτερική μονάδα
- Β : 1η διακλάδωση (διακλάδωση Y)
- Γ : Εσωτερικές μονάδες

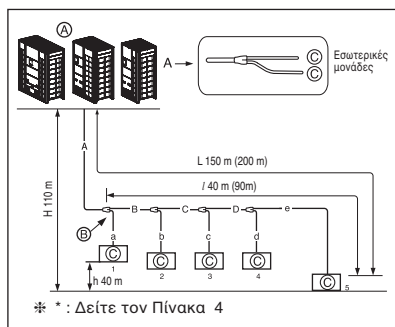

* : Δείτε τον Πίνακα 4

Μέθοδος συνδυασμού διακλάδωσης Y και συλλέκτη

- Α : Εξωτερική μονάδα
- Β : 1η διακλάδωση (διακλάδωση Y)
- Γ : Διακλάδωση Y
- Δ : Εσωτερική μονάδα
- Ε : Συλλέκτης
- Φ : Στεγανοποιημένοι σωλήνες

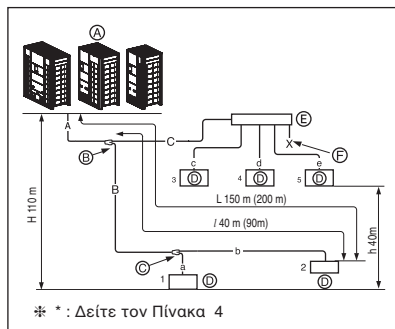

* : Δείτε τον Πίνακα 4

Μέθοδος συλλέκτη

- Α : Εξωτερική μονάδα
- Γ : Εσωτερικές μονάδες
- Δ : Στεγανοποιημένοι σωλήνες
- Ε : Συλλέκτης

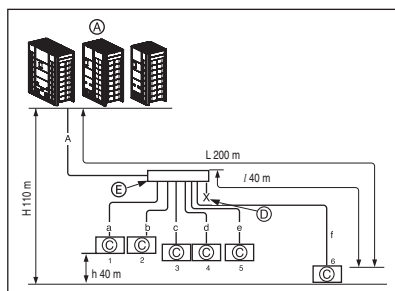

Εξωτερικές μονάδες σε σειρά (2 μονάδες ~ 4 μονάδες)

Μέθοδος διακλάδωσης Y

- Α : Εξωτερική μονάδα
- Β : 1η διακλάδωση (διακλάδωση Y)
- Γ : Εσωτερικές μονάδες
- Ε : Σωλήνας διακλάδωσης για τη σύνδεση των εξωτερικών μονάδων: ARCNN41
- Φ : Σωλήνας διακλάδωσης για τη σύνδεση των εξωτερικών μονάδων: ARCNN31
- Ζ : Σωλήνας διακλάδωσης για τη σύνδεση των εξωτερικών μονάδων: ARCNN21

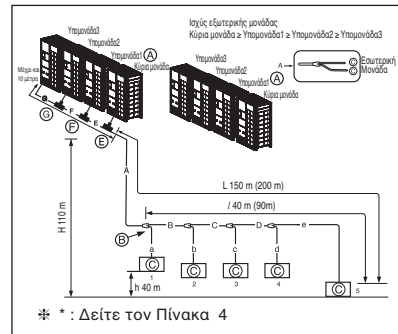

* : Δείτε τον Πίνακα 4

Μέθοδος συνδυασμού διακλάδωσης Y και συλλέκτη

- Α : Εξωτερική μονάδα
- Β : 1η διακλάδωση (διακλάδωση Y)
- Γ : Διακλάδωση Y
- Δ : Εσωτερική μονάδα
- Ε : Σωλήνας διακλάδωσης για τη σύνδεση των εξωτερικών μονάδων: ARCNN41
- Φ : Σωλήνας διακλάδωσης για τη σύνδεση των εξωτερικών μονάδων: ARCNN31
- Ζ : Σωλήνας διακλάδωσης για τη σύνδεση των εξωτερικών μονάδων: ARCNN21
- Η : Συλλέκτης
- Θ : Στεγανοποιημένοι σωλήνες

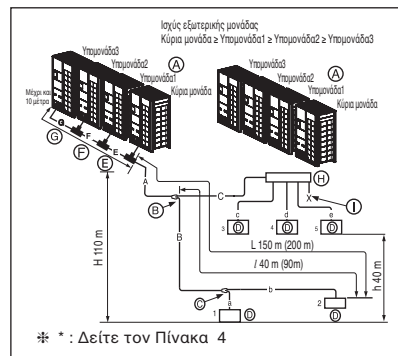

* : Δείτε τον Πίνακα 4

Μέθοδος συλλέκτη

- Α : Εξωτερική μονάδα
- Β : Συλλέκτης
- Γ : Εσωτερικές μονάδες
- Δ : Στεγανοποιημένοι σωλήνες
- Ε : Σωλήνας διακλάδωσης για τη σύνδεση των εξωτερικών μονάδων: ARCNN41
- Φ : Σωλήνας διακλάδωσης για τη σύνδεση των εξωτερικών μονάδων: ARCNN31
- Ζ : Σωλήνας διακλάδωσης για τη σύνδεση των εξωτερικών μονάδων: ARCNN21

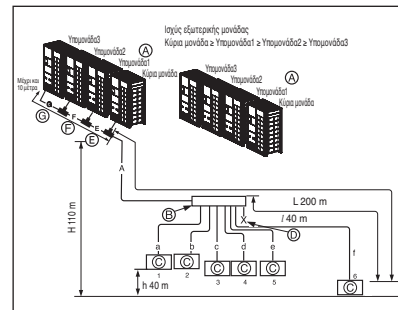

Για την Εγκατάσταση του συστήματος ανάκτησης θερμότητας

Προετοιμασία

- Για τους προεξέχοντες σωλήνες (αριστερά/δεξιά ή κάτω) χρησιμοποιήστε στόμια της εξωτερικής μονάδας.

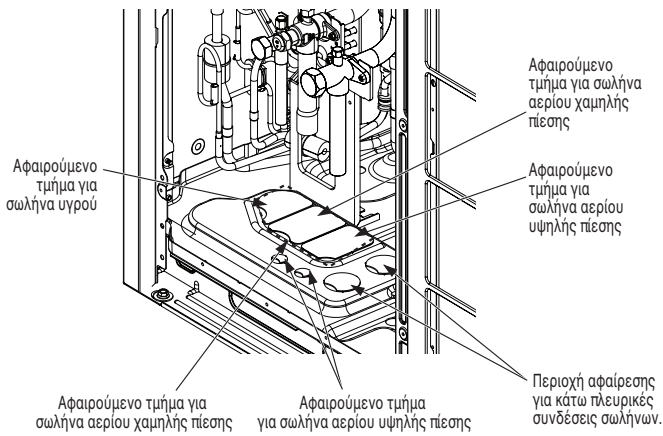

ΠΡΟΣΟΧΗ

- Όταν τοποθετείτε τα στόμια, προσέξτε να μην προκαλέσετε ζημιά στο σωλήνα και στη βάση.
- Αφού αφαιρέσετε τις προεξοχές και τοποθετήσετε τα στόμια, ξεκινήστε τις εργασίες στους σωλήνες.
- Όταν συνδέετε τους αγωγούς με στόμια, βάλτε τους προστατευτικό λαστιχάκι για να μην καταστραφούν.

Αφαιρέστε το καπάκι αποτροπής διαρροών

- Πριν κάνετε εργασίες στους σωλήνες, αφαιρέστε το καπάκι αποτροπής διαρροών από τη βαλβίδα σέρβις της εσωτερικής μονάδας.
- Αφαιρέστε το καπάκι αποτροπής διαρροών ως εξής:
 - Εξετάστε αν οι σωλήνες υγρού/αερίου είναι κλειδωμένοι.
 - Από τη θύρα σέρβις αφαιρέστε όσο ψυκτικό ή όσον αέρα έχει μείνει στο εσωτερικό.
 - Αφαιρέστε το καπάκι αποτροπής διαρροών.

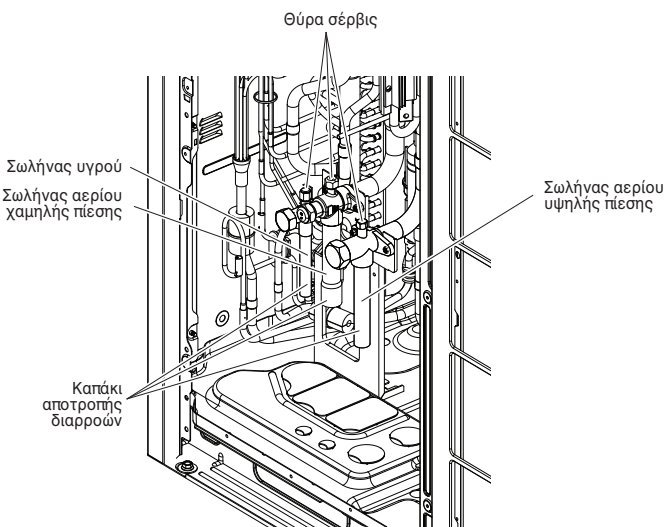

Τράβηγμα σωλήνων προς τα έξω σε απλή/σειριακή σύνδεση

Πώς να τραβήξετε προς τα έξω τους σωλήνες στην μπροστινή πλευρά

- Για να τραβήξετε τον μπροστινό σωλήνα προς τα έξω, δείτε την παρακάτω εικόνα.

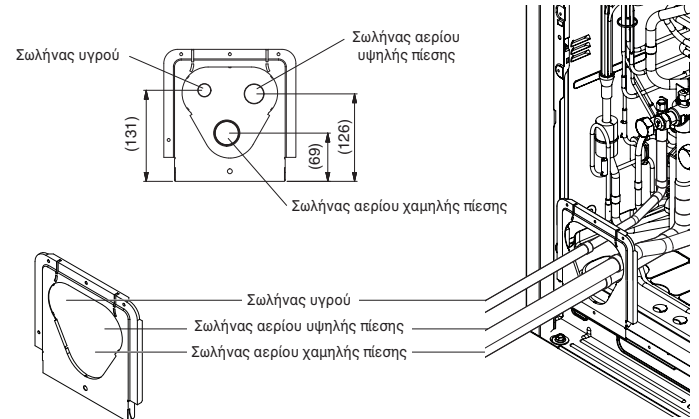

Πλαίσιο	UXA	UXB	UXC
A			
B			
C			

Πλαίσιο	A(mm)	B(mm)	C(mm)
8HP	9.52(3/8)	19.05(3/4)	19.05(3/4)
10HP	9.52(3/8)	22.2(7/8)	19.05(3/4)
12HP	12.7(1/2)	28.58(1-1/8)	19.05(3/4)
14/16HP	12.7(1/2)	28.58(1-1/8)	22.2(7/8)
18/20HP	15.88(5/8)	28.58(1-1/8)	22.2(7/8)
22HP	15.88(5/8)	28.58(1-1/8)	22.2(7/8)
24/26HP	15.88(5/8)	34.9(1-3/8)	28.58(1-1/8)

* Ο βραχίονας παρέχεται ανάλογα με το σημείο τοποθέτησης

* Το μέγεθος κεκαμμένου σωλήνα είναι ίδιο με του Σωλήνα 'A', 'B', 'C'.

Πώς να τραβήξετε προς τα έξω τους σωλήνες στην κάτω πλευρά

- Πώς να τραβήξετε προς τα έξω έναν κοινό σωλήνα από τα πλάγια

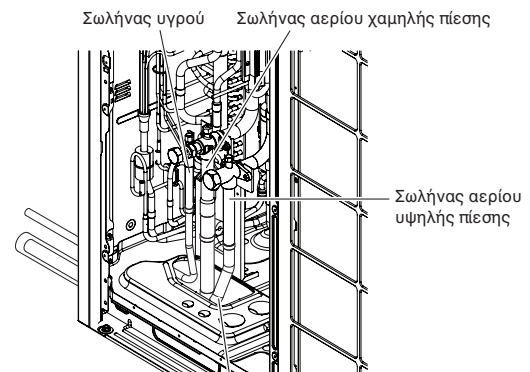

Αφαιρέστε το αφαιρούμενο τμήμα για την κάτω πλευρά του σωλήνα Υγρού / Αερίου

Σύστημα σωληνώσεων ψύξης

4 Εξωτερικές μονάδες

Παράδειγμα : σύνδεση 12 εσωτερικών μονάδων

- Ⓐ : Εξωτερική μονάδα
- Ⓑ : Διακλάδωση Υ
- Ⓒ : Εσωτερική μονάδα
- Ⓔ : Σύνδεση σωλήνα διακλάδωσης μεταξύ των εξωτερικών μονάδων : ARCNB41
- Ⓕ : Σύνδεση σωλήνα διακλάδωσης μεταξύ των εξωτερικών μονάδων : ARCNB31
- Ⓖ : Σύνδεση σωλήνα διακλάδωσης μεταξύ των εξωτερικών μονάδων : ARCNB21
- Ⓗ : Κεφαλή
- Ⓙ : Μονάδα HR

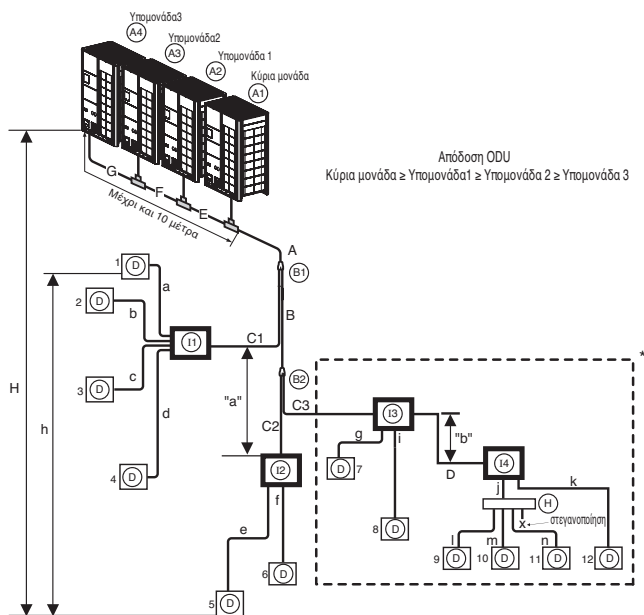

Περίπτωση 1 ("a") : Το μέγιστο ύψος είναι 15 m εάν κάνετε εγκατάσταση διακλάδωσης Υ.

Περίπτωση 2 ("b") : Το μέγιστο ύψος είναι 5 m στην περίπτωση σειριακής σύνδεσης μονάδων HR.

(**) Εφαρμογή υπό όρους (Σε περίπτωση που η D12 είναι εσωτερικά η πιο απομακρυσμένη)

Πρέπει να ικανοποιείται η παρακάτω συνθήκη για μήκος σωληνώσεων 40~90 m μετά την πρώτη διακλάδωση.

- 1 Η διάμετρος των σωλήνων μεταξύ της πρώτης και της τελευταίας διακλάδωσης θα πρέπει να αυξηθεί κατά 1 βαθμίδα, εκτός εάν η διάμετρος των σωλήνων B και C3 είναι ίδια με τη διάμετρο A (διάμετρος κύριου σωλήνα).
 $\varnothing 6.35, \varnothing 9.52, \varnothing 12.7, \varnothing 15.88, \varnothing 19.05, \varnothing 22.2, \varnothing 25.4^*, \varnothing 28.58, \varnothing 31.8^*, \varnothing 34.9, \varnothing 38.1^*$

* : Αν υπάρχει διαθέσιμο στο χώρο, επιλέξτε αυτό το μέγεθος σωλήνα. Διαφορετικά δε χρειάζεται να αυξηθεί.

- 2 Κατά τον υπολογισμό του μήκους των σωληνώσεων του συνόλου του ψυκτικού, το μήκος των σωλήνων B, C3, D πρέπει να υπολογιστεί δύο φορές.
 $A + B \times 2 + C3 \times 2 + D \times 2 + C1 + C2 + a + b + c + d + e + f + g + i + j + k + l + m + n \leq 1\ 000\ m$
- 3 Το μήκος του σωλήνα από την κάθε εσωτερική μονάδα στη μονάδα HR (a, b, c, d, e, f, g, i, j, k, l, m, n) $\leq 40\ m$
- 4 [Το μήκος του σωλήνα από την εξωτερική μονάδα στην πιο απομακρυσμένη εσωτερική μονάδα D12 (B+C3+D+K)] - [Το μήκος του σωλήνα από την εξωτερική μονάδα στην πλησιέστερη εσωτερική μονάδα D1 (C1 + a)] $\leq 40\ m$

Διάμετρος σωλήνα ψύξης από διακλάδωση σε διακλάδωση (B,C,D)

⚠ ΠΡΟΕΙΔΟΠΟΙΗΣΗ

- * : Σειριακή σύνδεση μονάδων HR : Αθροιστική απόδοση εσωτερικών μονάδων $\leq 192,4\ \text{kBtu/hr}$
- Ανατρέξτε στην ενότητα του τμήματος PCB της μονάδας HR για τις ρυθμίσεις της βαλβίδας ομαδικού ελέγχου.
- Προτείνεται να ελαχιστοποιήσετε τις διαφορές στα μήκη των σωλήνων μεταξύ της μονάδας HR και των εσωτερικών μονάδων. Για παράδειγμα ελαχιστοποιήστε τις διαφορές στα μήκη των a, b, c, και d. Όσο μεγαλύτερη είναι η διαφορά στα μήκη των σωλήνων, τόσο περισσότερο θα διαφέρει η απόδοση των εσωτερικών μονάδων.
- Το μήκος σωλήνα από την εξωτερική διακλάδωση στην εξωτερική μονάδα πρέπει να είναι $\leq 10\ m$, αντίστοιχου μήκους : μέγιστο 13m (για 22HP ή μεγαλύτερη)
- * Εάν εγκατασταθούν εσωτερικές μονάδες μεγάλης απόδοσης (πάνω από 5 HP, χρησιμοποιώντας πάνω από $\varnothing 15.88 / \varnothing 9.52$), θα πρέπει να χρησιμοποιηθούν στις ρυθμίσεις της βαλβίδας ομαδικού ελέγχου

Διάμετρος σωλήνα ψύξης από διακλάδωση σε διακλάδωση (B,C)

Συνολική απόδοση εσωτερικής μονάδας προς τα κάτω [kW(Btu/h)]	Σωλήνας υγρού [mm]	Σωλήνας αερίου [χιλ. [mm(inch)]]	
		Χαμηλή πίεση	Υψηλή πίεση
$\leq 5.6(19\ 100)$	$\varnothing 6.35(1/4)$	$\varnothing 12.7(1/2)$	$\varnothing 9.52(3/8)$
$< 16.0(54\ 600)$	$\varnothing 9.52(3/8)$	$\varnothing 15.88(5/8)$	$\varnothing 12.7(1/2)$
$< 22.4(76\ 400)$	$\varnothing 9.52(3/8)$	$\varnothing 19.05(3/4)$	$\varnothing 15.88(5/8)$
$< 33.6(114\ 700)$	$\varnothing 9.52(3/8)$	$\varnothing 22.2(7/8)$	$\varnothing 19.05(3/4)$
$< 50.4(229\ 000)$	$\varnothing 12.7(1/2)$	$\varnothing 28.58(1-1/8)$	$\varnothing 22.2(7/8)$
$< 61.6(210\ 600)$	$\varnothing 15.88(5/8)$	$\varnothing 28.58(1-1/8)$	$\varnothing 22.2(7/8)$
$< 72.8(210\ 600)$	$\varnothing 15.88(5/8)$	$\varnothing 34.9(1-3/8)$	$\varnothing 28.58(1-1/8)$
$< 100.8(344\ 000)$	$\varnothing 19.05(3/4)$	$\varnothing 34.9(1-3/8)$	$\varnothing 28.58(1-1/8)$
$< 173.6(592\ 500)$	$\varnothing 19.05(3/4)$	$\varnothing 41.3(1-5/8)$	$\varnothing 34.9(1-3/8)$
$< 184.8(630\ 700)$	$\varnothing 22.2(7/8)$	$\varnothing 41.3(1-5/8)$	$\varnothing 34.9(1-3/8)$
$\leq 224.0(764\ 400)$	$\varnothing 22.2(7/8)$	$\varnothing 53.98(2-1/8)$	$\varnothing 41.3(1-5/8)$

Συνολικό μήκος σωλήνα = A + B + C1 + C2 + C3 + D + a + b + c + d + e + f + g + i + j + k + l + m + n $\leq 1,000\ m$

L	Μεγαλύτερο μήκος σωλήνα	* Ισοδύναμο μήκος σωλήνα
L	$A+B+C3+D+k \leq 150\ m(200\ m^{**})$	$A+B+C3+D+k \leq 175\ m(225\ m^{**})$
l	Μεγαλύτερο μήκος σωλήνα μετά την 1η διακλάδωση $B+C3+D+k \leq 40\ m(90\ m^{**})$	
H	Διαφορά ύψους (Εξωτερική μονάδα ↔ Εσωτερική μονάδα) $H \leq 110\ m$	
h	Διαφορά ύψους (Εσωτερική μονάδα ↔ Εσωτερική μονάδα) $h \leq 40\ m$	
h1	Διαφορά ύψους (Εξωτερική μονάδα ↔ Εξωτερική μονάδα) $h1 \leq 5\ m$	
"a", "b"	Διαφορά ύψους (Μονάδα HR ↔ Μονάδα HR) $a \leq 15\ m, b \leq 5\ m$	

- * : Για τους υπολογισμούς, έχουν θεωρηθεί τα εξής: Το ισοδύναμο μήκος σωλήνα διακλάδωσης είναι 0.5m, και της κεφαλής 1m
- Προτείνεται να γίνει εγκατάσταση της εσωτερικής μονάδας χαμηλότερα από την κεφαλή.
- να εφαρμόζονται όροι εφαρμογής

⚠ ΠΡΟΕΙΔΟΠΟΙΗΣΗ

Όταν το ισοδύναμο μήκος μεταξύ μιας εξωτερικής και της πιο απομακρυσμένης εσωτερικής μονάδας είναι 90 m ή περισσότερο, η κλίση του κεντρικού σωλήνα (A) πρέπει να αυξηθεί κατά μια μοίρα.

Διάμετρος σωλήνα ψύξης από την εξωτερική μονάδα στην πρώτη διακλάδωση. (A)

Ισχύς ΕΞΜ (hp)	Τυπική διάμετρος σωλήνα			Διάμετρος σωλήνα όταν το μήκος του σωλήνα είναι $\geq 90m$ ή η διαφορά ύψους (ΕΞΜ \leftrightarrow ΕσΜ) είναι $> 50m$		
	Σωλήνας υγρού mm	Σωλήνας αερίου χαμηλής πίεσης mm	Σωλήνας αερίου υψηλής πίεσης mm	Σωλήνας υγρού mm	Σωλήνας αερίου χαμηλής πίεσης mm	Σωλήνας αερίου υψηλής πίεσης mm
8	$\varnothing 9.52 (3/8)$	$\varnothing 19.05 (3/4)$	$\varnothing 15.88 (5/8)$	$\varnothing 12.7 (1/2)$	Δεν αυξάνεται	Δεν αυξάνεται
10	$\varnothing 9.52 (3/8)$	$\varnothing 22.2 (7/8)$	$\varnothing 19.05 (3/4)$	$\varnothing 12.7 (1/2)$	Δεν αυξάνεται	Δεν αυξάνεται
12	$\varnothing 12.7 (1/2)$	$\varnothing 28.58 (1-1/8)$	$\varnothing 19.05 (3/4)$	$\varnothing 15.88 (5/8)$	Δεν αυξάνεται	Δεν αυξάνεται
14~16	$\varnothing 12.7 (1/2)$	$\varnothing 28.58 (1-1/8)$	$\varnothing 22.2 (7/8)$	$\varnothing 15.88 (5/8)$	Δεν αυξάνεται	Δεν αυξάνεται
18~20	$\varnothing 15.88 (5/8)$	$\varnothing 28.58 (1-1/8)$	$\varnothing 22.2 (7/8)$	$\varnothing 19.05 (3/4)$	Δεν αυξάνεται	Δεν αυξάνεται
22	$\varnothing 15.88 (5/8)$	$\varnothing 28.58 (1-1/8)$	$\varnothing 28.58 (1-1/8)$	$\varnothing 19.05 (3/4)$	Δεν αυξάνεται	Δεν αυξάνεται
24	$\varnothing 15.88 (5/8)$	$\varnothing 34.9 (1-3/8)$	$\varnothing 28.58 (1-1/8)$	$\varnothing 19.05 (3/4)$	Δεν αυξάνεται	Δεν αυξάνεται
26~34	$\varnothing 19.05 (3/4)$	$\varnothing 34.9 (1-3/8)$	$\varnothing 28.58 (1-1/8)$	$\varnothing 22.2 (7/8)$	Δεν αυξάνεται	Δεν αυξάνεται
36	$\varnothing 19.05 (3/4)$	$\varnothing 41.3 (1-5/8)$	$\varnothing 28.58 (1-1/8)$	$\varnothing 22.2 (7/8)$	Δεν αυξάνεται	Δεν αυξάνεται
38~60	$\varnothing 19.05 (3/4)$	$\varnothing 41.3 (1-5/8)$	$\varnothing 34.9 (1-3/8)$	$\varnothing 22.2 (7/8)$	Δεν αυξάνεται	Δεν αυξάνεται
62~64	$\varnothing 22.2 (7/8)$	$\varnothing 41.3 (1-5/8)$	$\varnothing 34.9 (1-3/8)$	$\varnothing 25.4 (1)^*$	Δεν αυξάνεται	Δεν αυξάνεται
66~96	$\varnothing 22.2 (7/8)$	$\varnothing 53.98 (2-1/8)$	$\varnothing 41.3 (1-5/8)$	$\varnothing 25.4 (1)^*$	Δεν αυξάνεται	Δεν αυξάνεται

* Αν υπάρχει διαθέσιμο στο χώρο, επιλέξτε μέγεθος σωλήνα σύμφωνα με τον παραπάνω πίνακα. Διαφορετικά δε χρειάζεται να αυξηθεί.

Διάγραμμα σύνδεσης διακλάδωσης Y, Κεφαλής και μονάδας HR

Διάγραμμα 1

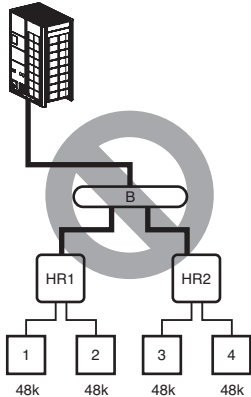

• Αδύνατη εγκατάσταση: Κεφαλή σωλήνα διακλάδωσης \rightarrow Μονάδα HR

Διάγραμμα 2

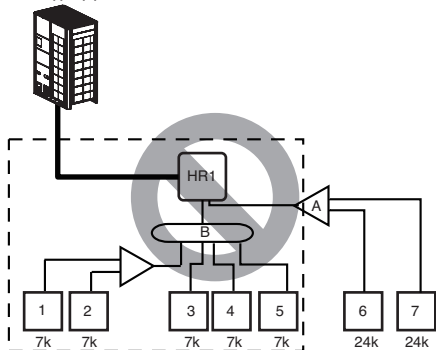

• Αδύνατη εγκατάσταση: Μονάδα HR \rightarrow Κεφαλή σωλήνα διακλάδωσης \rightarrow Σωλήνας διακλάδωσης Y και κεφαλής

Διάγραμμα 3

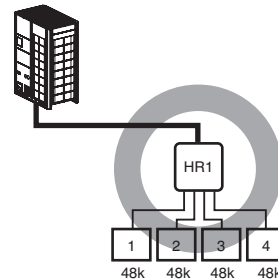

• Η μέγιστη συνολική απόδοση των εσωτερικών μονάδων είναι 56.4kW(192 kBtu/h).

Διάγραμμα 4

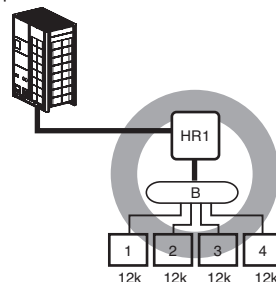

• Η μέγιστη συνολική απόδοση του σωλήνα διακλάδωσης της μονάδας HR είναι 14.1kW(48 kBtu/h).

Διάγραμμα 5

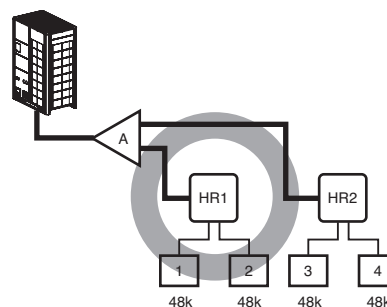

Διάγραμμα 6

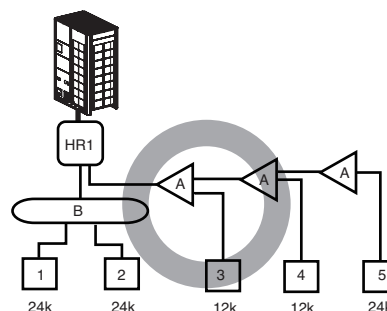

Διάγραμμα 7

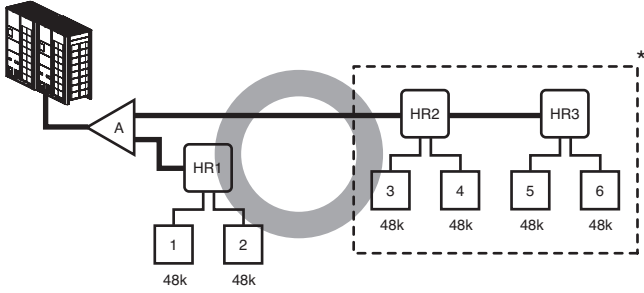

* : Σειριακή σύνδεση μονάδων HR : Αθροιστική απόδοση εσωτερικών μονάδων ≤ 56.4 kW (192 kBtu/h)

Διάγραμμα 8

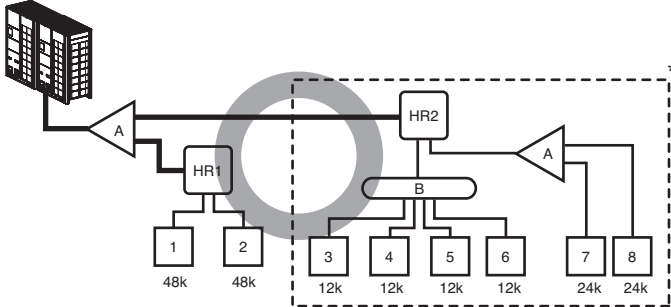

* : Ο μέγιστος αριθμός εσωτερικών μονάδων ανά διακλάδωση είναι 8 εσωτερικές μονάδες

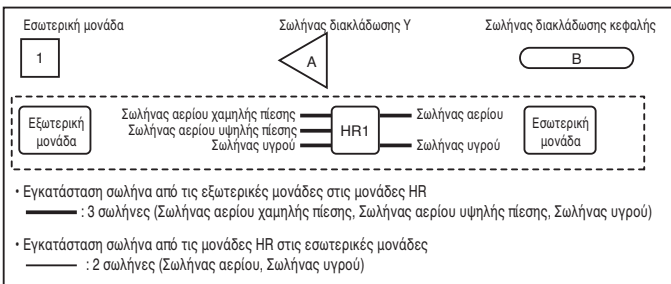

Διατηρήστε απόσταση 40 m από την πρώτη διακλάδωση στην πιο απομακρυσμένη εσωτερική μονάδα.

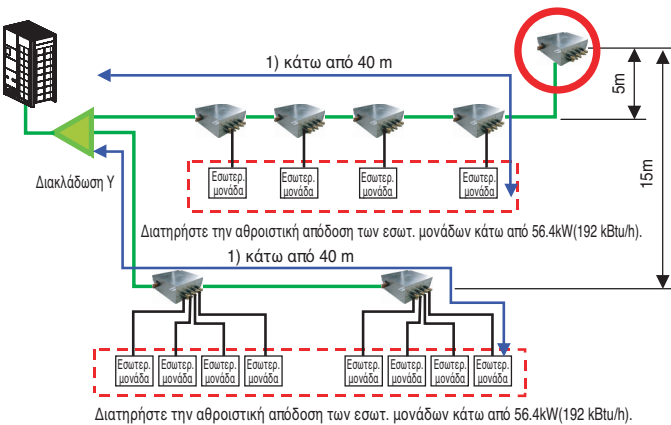

Για το σύστημα εγκατάστασης της αντλίας θέρμανσης και της επαναφοράς θέρμανσης

Μέθοδος Σύνδεσης Σωλήνα μεταξύ εξωτερικής / εσωτερικής μονάδας

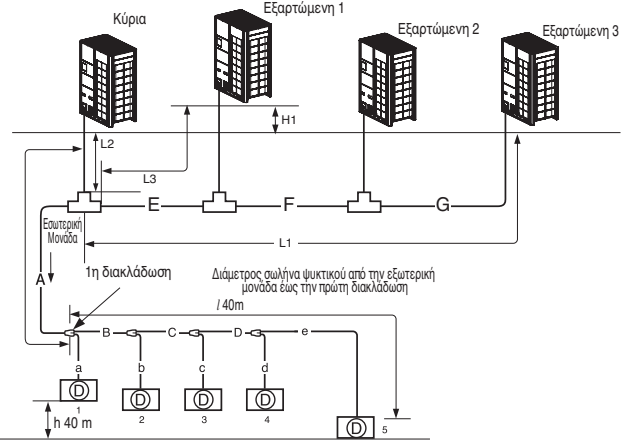

* Δείτε τον Πίνακα 2

- A : Διάμετρος σωλήνα ψυκτικού από την εξωτερική μονάδα στην πρώτη διακλάδωση
- E : Διάμετρος σωλήνα ψυκτικού για την ισχύ της εξωτερικής μονάδας (Δευτερεύουσα 1 + Δευτερεύουσα 2 + Δευτερεύουσα 3)
- F : Διάμετρος σωλήνα ψυκτικού για την ισχύ της εξωτερικής μονάδας (Δευτερεύουσα 2 + Δευτερεύουσα 3)
- G : Διάμετρος σωλήνα ψυκτικού για την ισχύ της εξωτερικής μονάδας (Δευτερεύουσα 3)

Διαφορά Επιπέδου (Εξωτερική μονάδα ↔ Εξωτερική μονάδα)	5 m
Μέγιστο μήκος από την πρώτη διακλάδωση έως την κάθε εξωτερική μονάδα (L1, L2, L3)	Λιγότερο από 10 m (ισοδύναμο μήκος σωληνώσης 13 m)

(Πίνακας 1) Όριο μήκους Σωλήνα

		Μέθοδος διακλάδωσης Υ	Συνδυασμός διακλάδωσης Υ/Μέθοδος σωλήνα συλλογής	Μέθοδος σωλήνα συλλογής
Μέγ. μήκος σωλήνα	Εξωτερική Μονάδα ↔ Εσωτερική Μονάδα	Μακρύτερο μήκος σωλήνα (L) (200 m : Εφαρμογή υπό όρους)*	A+B+C+D+e ≤ 150 m (200 m : Εφαρμογή υπό όρους)*	A+B+b ≤ 150 m A+C+e ≤ 150 m (200 m : Εφαρμογή υπό όρους)*
	Εξωτερική Μονάδα ↔ Εσωτερική Μονάδα	Ισοδύναμο μήκος σωλήνα	175 m (225 m : Εφαρμογή υπό όρους)*	175 m (225 m : Εφαρμογή υπό όρους)*
	Εξωτερική Μονάδα ↔ Εσωτερική Μονάδα	Συνολικό μήκος σωλήνα	1000 m	1000 m
Μέγ. διαφορά σε ύψος	Εξωτερική Μονάδα ↔ Εσωτερική Μονάδα	Διαφορά σε ύψος (H)	110 m	110 m
	Εξωτερική Μονάδα ↔ Εσωτερική Μονάδα	Διαφορά σε ύψος (h)	40 m	40 m
Μακρύτερο μήκος σωλήνα μετά την 1η διακλάδωση	Εξωτερική Μονάδα ↔ Εσωτερική Μονάδα	Μήκος σωλήνα (l)	40 m (90 m : Εφαρμογή υπό όρους)*	40 m (90 m : Εφαρμογή υπό όρους)*

* : Δείτε τον Πίνακα 4

⚠ ΠΡΟΕΙΔΟΠΟΙΗΣΗ

Αυξημένη Διάμετρος Σωλήνα (πίνακας 2)

- Όταν το μήκος του σωλήνα είναι 90m ή περισσότερο από την ΕΞΜ έως την 1η διακλάδωση
- Όταν η διαφορά επιπέδου είναι 50 m ή περισσότερο

(Πίνακας 2) Η διάμετρος του σωλήνα ψυκτικού από την εξωτερική μονάδα μέχρι την πρώτη διακλάδωση. (A)

Ισχύς ΕΞΜ (hp)	Διάμετρος σωλήνα όταν το μήκος σωλήνα είναι < 90m (Τυπικό)		Διάμετρος σωλήνα όταν το μήκος σωλήνα είναι ≥ 90m		Διάμετρος σωλήνα όταν η διαφορά ύψους (ΕΞΜ↔ΕοΜ) είναι > 50m	
	Σωλήνας υγρού [mm]	Σωλήνας αερίου [mm]	Σωλήνας υγρού [mm]	Σωλήνας αερίου [mm]	Σωλήνας υγρού [mm]	Σωλήνας αερίου [mm]
8	Ø 9.52 (3/8)	Ø 19.05 (3/4)	Ø 12.7 (1/2)	Ø 22.2 (7/8)	Ø 12.7 (1/2)	δεν αυξάνεται
10	Ø 9.52 (3/8)	Ø 22.2 (7/8)	Ø 12.7 (1/2)	Ø 25.4 (1)*	Ø 12.7 (1/2)	δεν αυξάνεται
12-14	Ø 12.7 (1/2)	Ø 28.58 (1-1/8)	Ø 15.88 (5/8)	δεν αυξάνεται	Ø 15.88 (5/8)	δεν αυξάνεται
16	Ø 12.7 (1/2)	Ø 28.58 (1-1/8)	Ø 15.88 (5/8)	Ø 31.8 (1-1/4)*	Ø 15.88 (5/8)	δεν αυξάνεται
18-22	Ø 15.88 (5/8)	Ø 28.58 (1-1/8)	Ø 19.05 (3/4)	Ø 31.8 (1-1/4)*	Ø 19.05 (3/4)	δεν αυξάνεται
24	Ø 15.88 (5/8)	Ø 34.9 (1-3/8)	Ø 19.05 (3/4)	δεν αυξάνεται	Ø 19.05 (3/4)	δεν αυξάνεται
26-34	Ø 19.05 (3/4)	Ø 34.9 (1-3/8)	Ø 22.2 (7/8)	Ø 38.1 (1-1/2)*	Ø 22.2 (7/8)	δεν αυξάνεται
36-60	Ø 19.05 (3/4)	Ø 41.3 (1-5/8)	Ø 22.2 (7/8)	δεν αυξάνεται	Ø 22.2 (7/8)	δεν αυξάνεται
62-64	Ø 22.2 (7/8)	Ø 41.3 (1-5/8)	Ø 25.4 (1)*	Ø 53.98 (2-1/8)	Ø 25.4 (1)*	δεν αυξάνεται
66-96	Ø 22.2 (7/8)	Ø 53.98 (2-1/8)	Ø 25.4 (1)*	δεν αυξάνεται	Ø 25.4 (1)*	δεν αυξάνεται

* Αν υπάρχει διαθέσιμο στο χώρο, επιλέξτε μέγεθος σωλήνα σύμφωνα με τον παραπάνω πίνακα.
Διαφορετικά δε χρειάζεται να αυξηθεί.

(Πίνακας 3) Διάμετρος σωλήνα ψυκτικού από διακλάδωση σε διακλάδωση. (B,C,D)

Συνολική ισχύς της κατιούσας εσωτερικής μονάδας [kW (Btu/h)]	Σωλήνας υγρού [mm]	Σωλήνας αερίου [mm]
≤ 5.6(19 100)	Ø 6.35(1/4)	Ø 12.7(1/2)
< 16.0 (54 600)	Ø 9.52(3/8)	Ø 15.88(5/8)
≤ 22.4 (76 400)	Ø 9.52(3/8)	Ø 19.05(3/4)
< 33.6 (114 700)	Ø 9.52(3/8)	Ø 22.2(7/8)
< 50.4 (172 000)	Ø 12.7(1/2)	Ø 28.58(1-1/8)
< 67.2 (229 400)	Ø 15.88(5/8)	Ø 28.58(1-1/8)
< 72.8(248 500)	Ø 15.88(5/8)	Ø 34.9(1-3/8)
< 100.8(344 000)	Ø 19.05(3/4)	Ø 34.9(1-3/8)
< 173.6(592 500)	Ø 19.05(3/4)	Ø 41.3(1-5/8)
< 184.8(630 700)	Ø 22.2(7/8)	Ø 41.3(1-5/8)
≤ 268.8(917 100)	Ø 22.2(7/8)	Ø 53.98(2-1/8)

(Πίνακας 4) Εφαρμογή υπό Όρους

• Για να ικανοποιηθεί η παρακάτω συνθήκη ώστε το μήκος του σωλήνα μετά την πρώτη διακλάδωση να είναι 40 m ~ 90 m.

	Συνθήκη	Παράδειγμα
1	Η διάμετρος των σωλήνων μεταξύ της πρώτης διακλάδωσης και της τελευταίας διακλάδωσης πρέπει να αυξηθεί κατά μία βαθμίδα, εκτός από τη διάμετρο των σωλήνων B, C, D, που παραμένουν όπως και η διάμετρος A.	40 m < B+C+D+e 90 m → B, C, D Αλλαγή διαμέτρου
2	Κατά τον υπολογισμό του συνολικού μήκους του σωλήνα ψυκτικού, το μήκος των σωλήνων B, C, D πρέπει να υπολογίζεται εις διπλούν.	A+Bx2+Cx2+Dx2 +a+b+c+d+e ≤ 1 000 m
3	Μήκος του σωλήνα από την κάθε εσωτερική μονάδα έως την πλησιέστερη διακλάδωση	a,b,c,d,e ≤ 40 m
4	Μήκος του σωλήνα από την εξωτερική μονάδα έως την πιο απομακρυσμένη εσωτερική μονάδα 5 (A+B+C+D+e) - [Το μήκος του σωλήνα από την εξωτερική μονάδα έως την πλησιέστερη εσωτερική μονάδα 1 (A+a)] ≤ 40 m	(A+B+C+D+e)- (A+a) ≤ 40 m

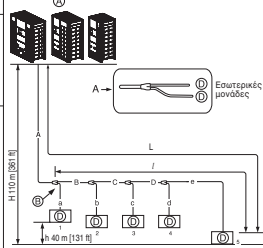
! ΠΡΟΕΙΔΟΠΟΙΗΣΗ

• Σε περίπτωση που η διάμετρος του σωλήνα B, που συνδέεται μετά την πρώτη διακλάδωση, είναι μεγαλύτερη από τη διάμετρο του κεντρικού σωλήνα A, τότε το B πρέπει να έχει το ίδιο μέγεθος με το A.

Π.χ. Σε περίπτωση που ένας συνδυασμός εσωτερικών μονάδων με λόγο 120% συνδέεται σε εξωτερική μονάδα 24HP (67,2 kW).

1) Διάμετρος του κεντρικού σωλήνα A της εξωτερικής μονάδας: Ø34.9 (σωλήνας αερίου), Ø15.88 (σωλήνας υγρού)

2) Διάμετρος σωλήνα B μετά την πρώτη διακλάδωση, με βάση το συνδυασμό εσωτερικής μονάδας 120% (80,6 kW): Ø34.9 (σωλήνας αερίου), Ø19.05 (σωλήνας υγρού)

Επομένως, η διάμετρος του σωλήνα B, που συνδέεται μετά την πρώτη διακλάδωση, θα είναι Ø34.9 (σωλήνας αερίου) / Ø15.88 (σωλήνας υγρού), δηλαδή όση είναι και η διάμετρος του κεντρικού σωλήνα.

Σύνδεση εξωτερικής μονάδας
! ΠΡΟΕΙΔΟΠΟΙΗΣΗ

• Στην περίπτωση που η διάμετρος του σωλήνα B μετά τη σύνδεση της πρώτης διακλάδωσης είναι μεγαλύτερη από τη διάμετρο του κύριου σωλήνα A, το μέγεθος του σωλήνα B πρέπει να είναι ίδιο με το σωλήνα A.

Παρ.) Στην περίπτωση συνδυαστικής απόδοσης 120% εσωτερικής μονάδας σε εξωτερική μονάδα 70kW.

1) Διάμετρος κεντρικού σωλήνα εξωτερικής μονάδας A : Ø34.9 (σωλήνας αερίου χαμηλής πίεσης), Ø15.88 (σωλήνας υγρού), Ø28.58 (σωλήνας υγρού υψηλής πίεσης)

2) Η διάμετρος του σωλήνα B μετά την πρώτη διακλάδωση σύμφωνα με συνδυαστική απόδοση 120% της εσωτερικής μονάδας (84kW) πρέπει να είναι: Ø34.9 (σωλήνας αερίου χαμηλής πίεσης), Ø19.05 (σωλήνας υγρού), Ø28.58 (σωλήνας υγρού υψηλής πίεσης)

Κατά συνέπεια, η διάμετρος του σωλήνα B μετά τη σύνδεση της πρώτης διακλάδωσης πρέπει να είναι Ø34.9 (σωλήνας αερίου χαμηλής πίεσης), Ø15.88 (σωλήνας υγρού), Ø28.58 (σωλήνας υγρού υψηλής πίεσης) η οποία είναι ίδια με τη διάμετρο του κεντρικού σωλήνα.

[Παράδειγμα]

Μην επιλέγετε διάμετρο κεντρικού σωλήνα σύμφωνα με τη συνολική απόδοση της εσωτερικής μονάδας αλλά σύμφωνα με το μοντέλο της εξωτερικής μονάδας.

Μην αφήνετε το σωλήνα σύνδεσης των διακλαδώσεων να υπερβαίνει τη διάμετρο του κεντρικού σωλήνα που έχει επιλεγεί σύμφωνα με το μοντέλο της εξωτερικής μονάδας.

Παρ.) Όταν συνδέετε τις εσωτερικές μονάδες σε εξωτερική μονάδα 22 HP (61.5 kW) με απόδοση 120% της απόδοσης του συστήματος (73.8 kW) και διακλάδωση εσωτερικής μονάδας 7k (2.1kW) στην 1η διακλάδωση

Διάμετρος κεντρικού σωλήνα (εξωτερική μονάδα 22 HP): Ø28.58 (σωλήνας αερίου χαμηλής πίεσης), Ø15.88 (σωλήνας υγρού), Ø22.2 (σωλήνας αερίου υψηλής πίεσης)

Διάμετρος σωλήνα μεταξύ της 1ης και της 2ης διακλάδωσης (εσωτερικές μονάδες 71.7kW):

Ø34.9 (Σωλήνας αερίου) Ø19.05 (Σωλήνας υγρού) σε συμμόρφωση με τις εσωτερικές μονάδες προς τα κάτω.

Επειδή η διάμετρος του κεντρικού σωλήνα της εξωτερικής μονάδας 22HP, είναι Ø28.58 (σωλήνας αερίου χαμηλής πίεσης), Ø15.88 (σωλήνας υγρού), Ø22.2 (σωλήνας αερίου υψηλής πίεσης) χρησιμοποιείται ως κεντρικός σωλήνας και ο σωλήνας σύνδεσης μεταξύ της 1ης και της 2ης διακλάδωσης.

Σύνδεση εσωτερικής μονάδας

Σωλήνας που συνδέει την εσωτερική μονάδα από τη διακλάδωση (a, b, c, d, e, f)

Ισχύς εσωτερικής μονάδας [kW (Btu/h)]	Σωλήνας υγρού [mm]	Σωλήνας αερίου [mm]
≤ 5.6(19,100)	Ø6.35	Ø12.7
< 16.0(54,600)	Ø9.52	Ø15.88
< 22.4(76,400)	Ø9.52	Ø19.05
< 28.0(95,900)	Ø9.52	Ø22.2

ΠΡΟΣΟΧΗ

- Η ακτίνα κάμψης πρέπει να είναι τουλάχιστον διπλάσια από τη διάμετρο του σωλήνα.
- Λυγίστε το σωλήνα τουλάχιστον στα 500mm μετά τη διακλάδωση (ή το συλλέκτη). Μην λυγίζετε το σωλήνα σε σχήμα U. Ενδέχεται να επηρεάσει την απόδοση ή να προκαλεί θόρυβο. Αν απαιτείται λύγισμα τύπου U, η R θα πρέπει να είναι πάνω από 200mm

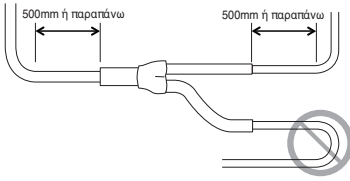

Μέθοδος σύνδεσης σωλήνων/Μέτρα προστασίας για σειριακές συνδέσεις μεταξύ εξωτερικών μονάδων

- Για να συνδέσετε εξωτερικές μονάδες σε σειρά, χρειάζεστε ξεχωριστές ενώσεις διακλάδωσης τύπου Y.
- Για να κάνετε συνδέσεις σωλήνων μεταξύ εξωτερικών μονάδων, δείτε τα παρακάτω παραδείγματα σύνδεσης.

Οι σωλήνες μεταξύ των εξωτερικών μονάδων έχουν μήκος μέχρι 2 μέτρα

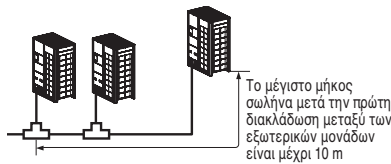

Οι σωλήνες μεταξύ των εξωτερικών μονάδων έχουν μήκος μέχρι 2 m

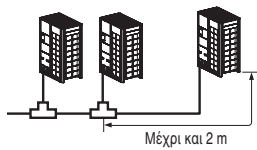

Οι σωλήνες μεταξύ εξωτερικών μονάδων έχουν μήκος τουλάχιστον 2 m

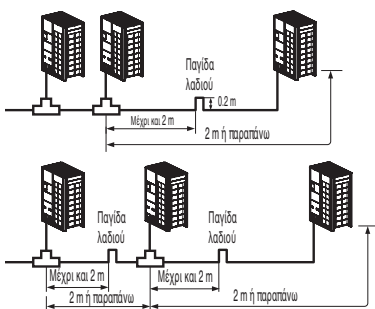

- Αν η απόσταση μεταξύ των εξωτερικών μονάδων ξεπερνάει τα 2 m, τοποθετήστε παγίδες λαδιού μεταξύ των σωλήνων αερίου.
- Αν η εξωτερική μονάδα βρίσκεται κάτω από τον κεντρικό σωλήνα, τοποθετήστε παγίδα λαδιού.

Παραδείγματα με λανθασμένες συνδέσεις σωλήνων

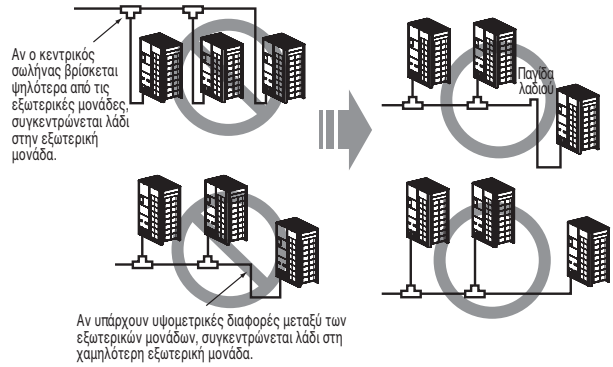

(Παράδειγμα 1)

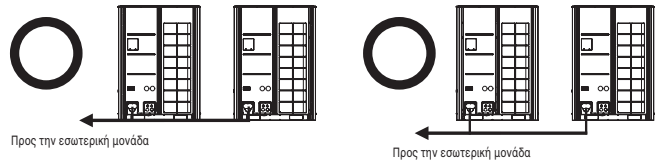

(Παράδειγμα 2)



(Παράδειγμα 3)

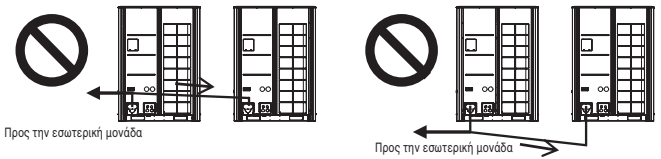

- Όταν το μήκος του σωλήνα μεταξύ των εξωτερικών μονάδων ξεπερνάει τα 2 m, τοποθετήστε παγίδα λαδιού, όπως φαίνεται παρακάτω. Διαφορετικά, η μονάδα μπορεί να μην λειτουργεί κανονικά.

(Παράδειγμα 1)

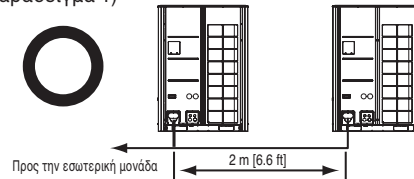

(Παράδειγμα 2)

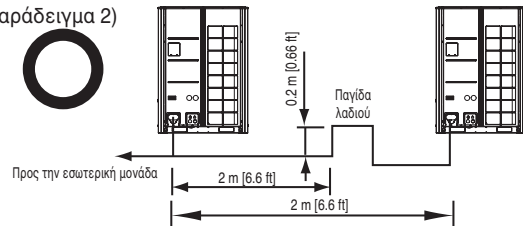

- Όταν συνδέετε τους σωλήνες μεταξύ των εξωτερικών μονάδων, πρέπει να αποφεύγετε τη συσσώρευση λαδιού στην εξωτερική υπομονάδα. Διαφορετικά, η μονάδα μπορεί να μην λειτουργεί κανονικά.

(Παράδειγμα 1)

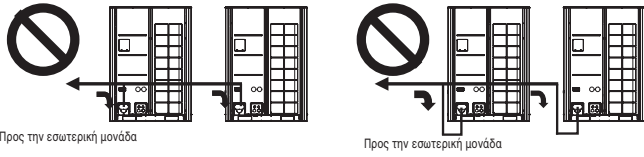

(Παράδειγμα 2)

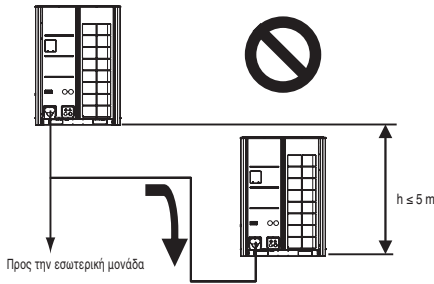

(Παράδειγμα 3)

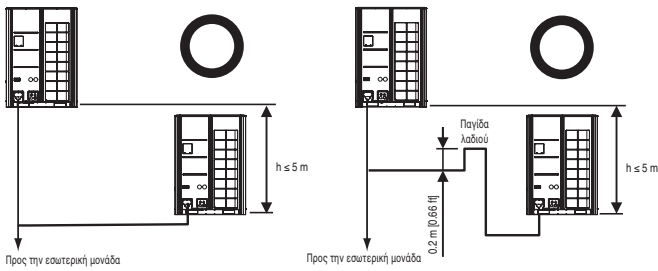

Προσαρμογή σωλήνα διακλάδωσης

Διακλάδωση Y

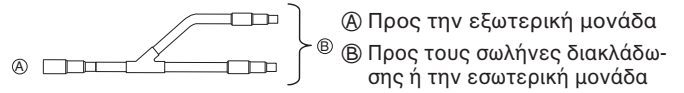

• Συνδέστε τους σωλήνες διακλάδωσης είτε οριζόντια είτε κάθετα (δείτε το παρακάτω διάγραμμα).

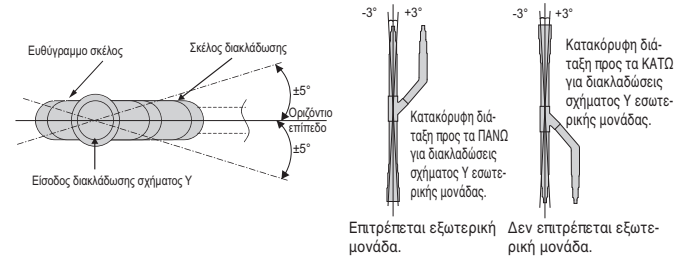

Οι διακλαδώσεις Y της εξωτερικής μονάδας πρέπει να τοποθετούνται μόνον κοιτάζοντας προς τα πάνω, είτε οριζόντια είτε κάθετα.

Δεν επιτρέπεται η κάθετη διάταξη προς τα ΚΑΤΩ.

Αν δεν ακολουθήσετε τις παραπάνω διαδικασίες, υπάρχει κίνδυνος βλάβης του προϊόντος.

- Δεν υπάρχει περιορισμός στη ρύθμιση των ενώσεων.
- Αν η διάμετρος του σωλήνα ψυκτικού (την οποία έχετε επιλέξει με τις διαδικασίες που έχουμε ήδη περιγράψει) διαφέρει από το μέγεθος του συνδέσμου, τότε πρέπει να κόψετε τις επαφές σύνδεσης με κόφτη.
- Ο σωλήνας διακλάδωσης πρέπει να είναι μονωμένος σε κάθε κит.

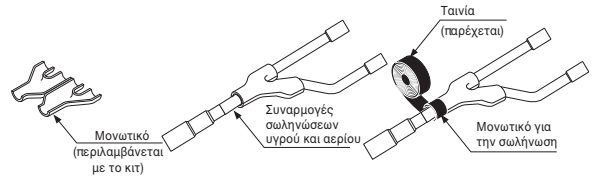

Συλλέκτης

■ Κεφαλή

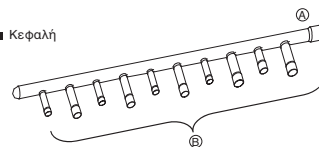

Ⓐ Προς την εξωτερική μονάδα

Ⓑ Προς την εσωτερική μονάδα

- Η εσωτερική μονάδα με τη μεγαλύτερη ισχύ πρέπει να τοποθετείται πιο κοντά στο Ⓐ παρά στη μικρότερη.
- Αν η διάμετρος του σωλήνα ψυκτικού (την οποία έχετε επιλέξει με τις διαδικασίες που έχουμε ήδη περιγράψει) διαφέρει από το μέγεθος του συνδέσμου, τότε πρέπει να κόψετε τις επαφές σύνδεσης με κόφτη σωλήνων.

Ⓒ Κόφτης σωλήνων

- Όταν οι σωλήνες που θέλετε να συνδέσετε είναι λιγότεροι από τις διακλαδώσεις του συλλέκτη, τοποθετήστε τάπα στις μη συνδεδεμένες διακλαδώσεις.

- Όταν οι σωλήνες που θέλετε να συνδέσετε είναι λιγότεροι από τις διακλαδώσεις του συλλέκτη, τοποθετήστε τάπα στις μη συνδεδεμένες διακλαδώσεις.

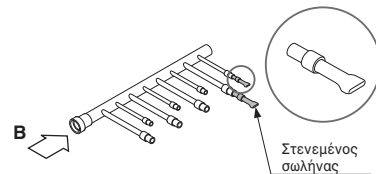

- Τοποθετήστε το σωλήνα διακλάδωσης σε οριζόντιο επίπεδο.

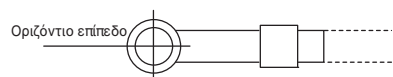

Προβολή από το σημείο B στην κατεύθυνση του βέλους

- Ο συλλέκτης πρέπει να είναι μονωμένος σε κάθε κιτ.

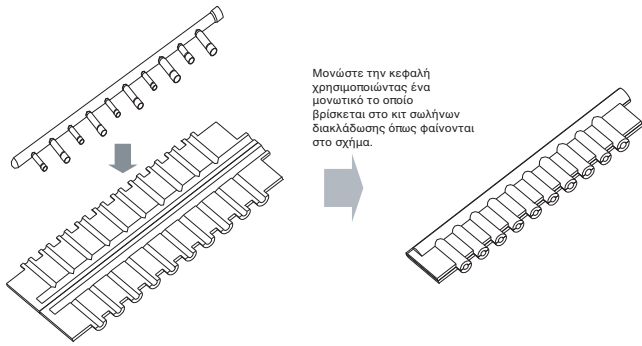

- Πρέπει να μονώσετε τους συνδέσμους μεταξύ διακλάδωσης και σωλήνα με την ταινία που περιλαμβάνεται σε κάθε κιτ.

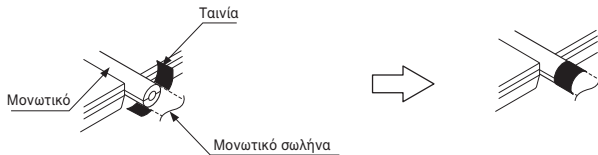

- Με το εξάρτημα μόνωσης (περιλαμβάνεται σε κάθε κιτ) πρέπει να μονώσετε κάθε πεπλατυσμένο σωλήνα και έπειτα να τον τυλίξετε με ταινία, όπως περιγράφεται πιο πάνω.

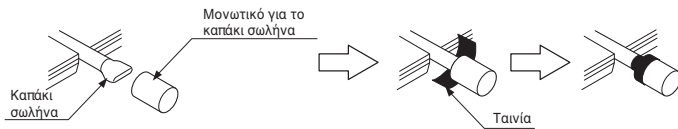

Σωλήνας διακλάδωσης Y

[Μονάδα : mm]

Μοντέλα	Σωλήνας αερίου	Σωλήνας υγρού
ARBLN01621		
ARBLN03321		
ARBLN07121		
ARBLN14521		
ARBLN23220		

Συλλέκτης

[Μονάδα : mm]

Μοντέλα	Σωλήνας αερίου	Σωλήνας υγρού
4 διακλα- δώσεις ARBL054		
7 διακλα- δώσεις ARBL057		
4 διακλα- δώσεις ARBL104		
7 διακλα- δώσεις ARBL107		
10 διακλα- δώσεις ARBL1010		
10 διακλα- δώσεις ARBL2010		

Μέθοδος διανομής

Οριζόντια διανομή

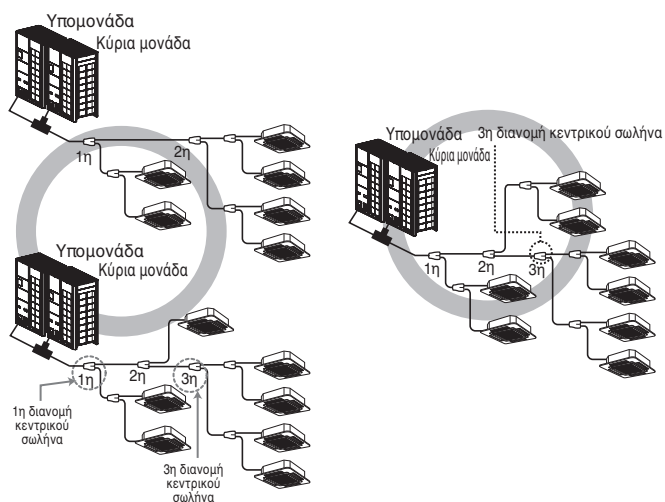

Κάθετη διανομή

- Φροντίστε να συνδέσετε κάθετα τους σωλήνες διακλάδωσης.

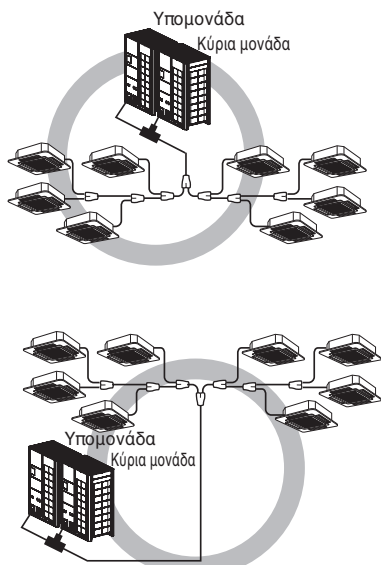

Άλλες εφαρμογές

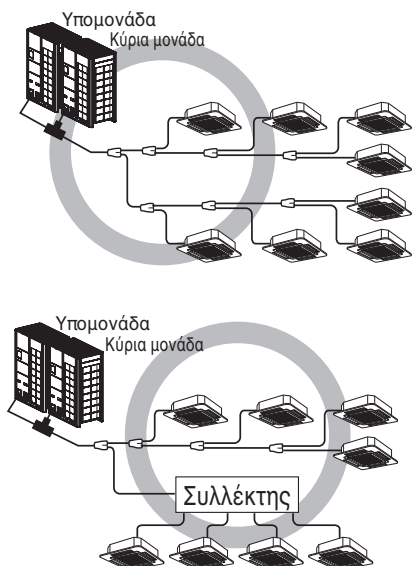

Λειτουργία εκκένωσης

Με αυτή τη λειτουργία εκκενώνετε το σύστημα μετά από αντικατάσταση συμπιεστή, αντικατάσταση εξαρτημάτων της εξωτερικής μονάδας ή προσθήκη/αντικατάσταση της εσωτερικής μονάδας.

Μέθοδος ρύθμισης της λειτουργίας εκκένωσης

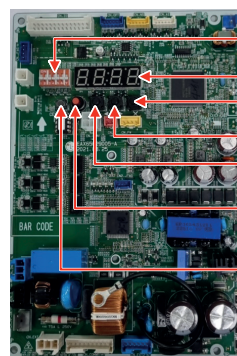
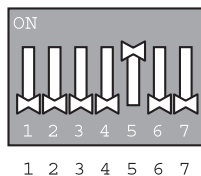

- DIP-SW01
- Οθόνη 7 τμημάτων
- SW04C (X : ακύρωση)
- SW03C (▶: προς τα εμπρ)
- SW02C (◀: προς τα πίσω)
- SW01C (●: επιβεβαίωση, Αυτόματη διευθυνοδοτ)
- SW01D (μηδενισμός)

Ανοικτός διακόπτης DIP στο τυπωμένο κύκλωμα της κύριας μονάδας: Αρ. 5

Επιλέξτε τρόπο λειτουργίας με το κουμπί '▶', '◀': "SVC" Πατήστε το κουμπί '●'

Επιλέξτε λειτουργία με το κουμπί '▶', '◀': "Se3" Πατήστε το κουμπί '●'

Ξεκινήστε τη λειτουργία εκκένωσης: "VACC"
 ODU V/V ανοικτό
 ODU EEV ανοικτό
 IDU EEV ανοικτό
 Η βαλβίδα της μονάδας HR είναι ανοικτή, SC EEV ανοικτή

Μέθοδος απενεργοποίησης του τρόπου εκκένωσης

Κλείστε το διακόπτη DIP και πατήστε το κουμπί μηδενισμού στο τυπωμένο κύκλωμα της κύριας μονάδας

⚠ ΠΡΟΣΟΧΗ

Κατά τη διάρκεια της εκκένωσης, η εξωτερική μονάδα παύει να λειτουργεί. Ο συμπιεστής δεν λειτουργεί.

Έλεγχος για διαρροές και εκκένωση/στέγνωμα

Έλεγχος για διαρροές

Για να ελέγξετε αν υπάρχουν διαρροές, πρέπει να ασκήσετε πίεση αερίου αζώτου στα 3,8 MPa (38,7kgf/cm²). Αν η πίεση δεν πέφτει για 24 ώρες, το σύστημα περνάει τον έλεγχο επιτυχώς.

Αν πέσει η πίεση, εξετάστε πού γίνεται η διαρροή αζώτου. Για τη μέθοδο ελέγχου, δείτε την παρακάτω εικόνα. (Κάντε έναν έλεγχο με κλειστές τις βαλβίδες σέρβις.

Ασκήστε επίσης πίεση στο σωλήνα υγρού, στο σωλήνα αερίου και στον κοινό σωλήνα υψηλής/χαμηλής πίεσης)

Το αποτέλεσμα του ελέγχου θεωρείται καλό αν η πίεση δεν έχει μειωθεί μία μέρα περίπου αφού ασκήσετε την πίεση με αέριο αζωτο.

Εγκατάσταση σειράς (Αντλία θερμότητας)

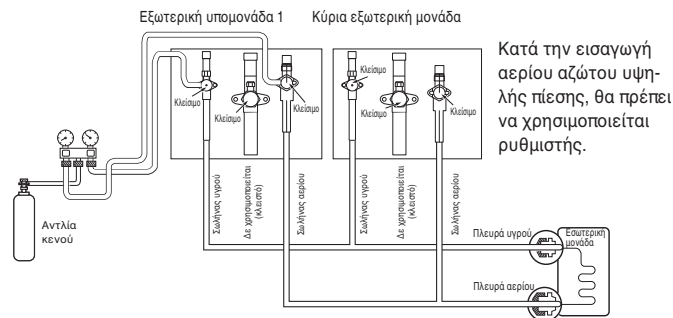

Εγκατάσταση σειράς (Ανάκτησης θερμότητας)

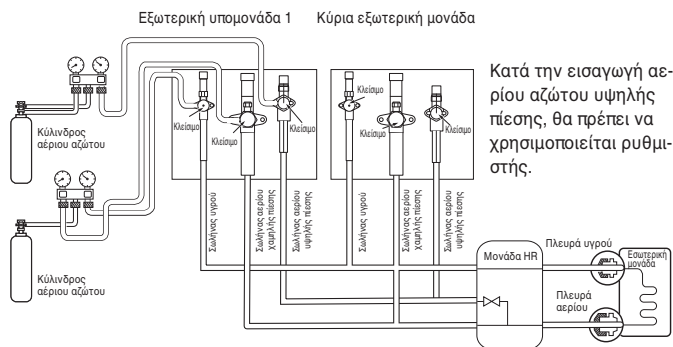

ΠΡΟΕΙΔΟΠΟΙΗΣΗ

Όταν ελέγχετε αν υπάρχει διαρροή ή καθαρίζετε με αέρα, χρησιμοποιήστε αντλία κενού ή αδρανές αέριο (άζωτο). Μην συμπιέζετε αέρα ή οξυγόνο και μην χρησιμοποιείτε εύφλεκτα αέρια. Διαφορετικά, υπάρχει κίνδυνος πυρκαγιάς ή έκρηξης.

- Υπάρχει κίνδυνος θανάτου, τραυματισμού, πυρκαγιάς ή έκρηξης.

ΣΗΜΕΙΩΣΗ

Εάν η θερμοκρασία περιβάλλοντος την ώρα που εφαρμόστηκε η πίεση διαφέρει από τη θερμοκρασία την ώρα που ελέγχθηκε η πτώση της πίεσης, εφαρμόστε τον ακόλουθο διορθωτικό παράγοντα.

Υπάρχει μια αλλαγή πίεσης περίπου 0,01MPa (1,5 psi) για κάθε 33,8 °F (1 °C) διαφοράς θερμοκρασίας.

Διόρθωση = (Θερμοκρασία την ώρα της συμπίεσης – Θερμοκρασία την ώρα του ελέγχου) X 0,1
Για παράδειγμα: Η θερμοκρασία την ώρα της συμπίεσης στα 3,8 MPa(551 psi) είναι 80,6 °F (27 °C) 24 ώρες αργότερα: 3,73 MPa (541 psi), 68 °F (20 °C). Σε αυτήν την περίπτωση, η πτώση πίεσης των 0,07 MPa (10 psi) συμβαίνει λόγω της πτώσης της θερμοκρασίας και επομένως δεν υπάρχει διαρροή στους σωλήνες.

ΠΡΟΣΟΧΗ

Για να μην εισωρήσει το άζωτο σε υγρή κατάσταση στο ψυκτικό σύστημα, το πάνω μέρος του κυλίνδρου πρέπει να βρίσκεται σε ψηλότερο σημείο από το κάτω μέρος του, όταν εφαρμόζετε πίεση στο σύστημα. Ο κύλινδρος χρησιμοποιείται συνήθως σε κάθετη θέση (όρθιος).

Εκκένωση

Η ξήρανση υπό κενό θα πρέπει να γίνεται από τη θυρίδα συντήρησης που υπάρχει στη βάνα τροφοδοσίας της εξωτερικής μονάδας προς την αντλία κενού που χρησιμοποιείται συνήθως για σωλήνες υγρού, αερίου και κοινούς σωλήνες υψηλής/χαμηλής πίεσης. (Κάντε εκκένωση από το σωλήνα υγρού, αερίου και τον κοινό σωλήνα υψηλής/χαμηλής πίεσης έχοντας τη βάνα τροφοδοσίας κλειστή.)

* Ποτέ μην πραγματοποιείτε καθαρισμό με ψυκτικό υγρό.

- Ξήρανση υπό κενό: Χρησιμοποιήστε μία αντλία κενού, η οποία μπορεί να εκκενώσει στα -100,7 kPa (-14,6 psi, 5 Torr, -755 mmHg).
- Εκκενώστε το σύστημα από τους σωλήνες υγρού και αερίου με μια αντλία κενού για περισσότερες από 2 ώρες και φέρτε το σύστημα στα -100,7 kPa (-14,6 psi).
- Μετά τη διατήρηση του συστήματος υπό αυτές τις συνθήκες για περισσότερο από 1 ώρα, βεβαιωθείτε ότι ο μετρητής του κενού έχει αυξηθεί. Το σύστημα ενδέχεται να περιέχει υγρασία ή διαρροή.
- Σε περίπτωση που έχει απομείνει υγρασία στο εσωτερικό του σωλήνα, πρέπει να κάνετε τα εξής. (Ενδέχεται να μπει νερό της βροχής στον σωλήνα κατά τη διάρκεια εργασίας σε εποχή βροχόπτωσης ή μετά από μεγάλο χρονικό διάστημα)
- Αφού εκκενώσετε το σύστημα για 2 ώρες, δώστε πίεση στο σύστημα στα 0,05 MPa (7,3 psi) (διακοπή εκκένωσης) με το αέριο αζώτου και έπειτα εκκενώστε το ξανά με την αντλία κενού για 1 ώρα στα 100,7 kPa (-14,6 psi) (ξήρανση υπό κενό).
- Αν δεν είναι δυνατή η εκκένωση του συστήματος στα -100,7 kPa (-14,6 psi) εντός 2 ωρών, επαναλάβετε τα βήματα της διακοπής εκκένωσης και ξήρανσης υπό κενό.
- Τέλος, μετά τη διατήρηση του συστήματος υπό κενό για 1 ώρα, ελέγξτε εάν ο μετρητής κενού έχει αυξηθεί ή όχι.

Εγκατάσταση σειράς (Αντλία θερμότητας)

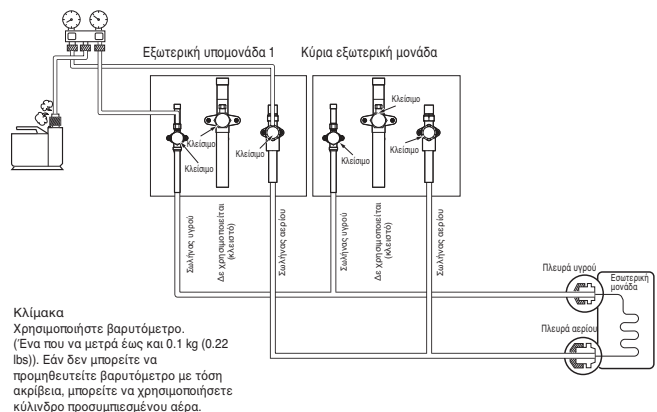

Εγκατάσταση σειράς (Ανάκτηση θερμότητας)

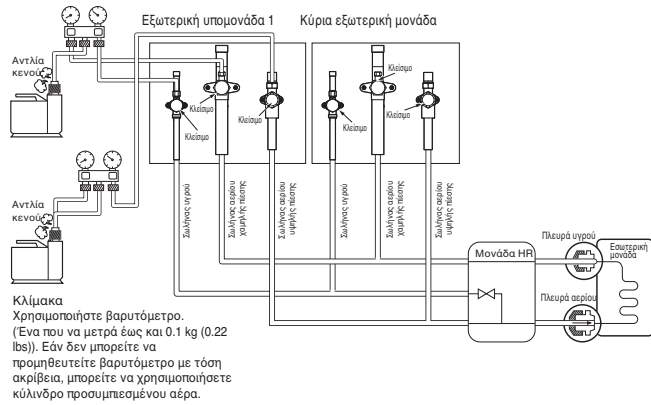

ΠΡΟΕΙΔΟΠΟΙΗΣΗ

Όταν ελέγχετε αν υπάρχει διαρροή ή καθαρίζετε με αέρα, χρησιμοποιήστε αντλία κενού ή αδρανές αέριο (άζωτο). Μην συμπίεζετε αέρα ή οξυγόνο και μην χρησιμοποιείτε εύφλεκτα αέρια. Διαφορετικά, υπάρχει κίνδυνος πυρκαγιάς ή έκρηξης.

- Υπάρχει κίνδυνος θανάτου, τραυματισμού, πυρκαγιάς ή έκρηξης.

ΣΗΜΕΙΩΣΗ

Να προσθέτετε πάντοτε την κατάλληλη ποσότητα ψυκτικού (Για τη φόρτωση επιπλέον ψυκτικού). Οι υπερβολικά μικρές ή μεγάλες ποσότητες ψυκτικού προκαλούν προβλήματα.

Για να χρησιμοποιήσετε τη λειτουργία εκκένωσης (Αν έχετε επιλέξει τη λειτουργία εκκένωσης, ανοίγουν όλες οι βαλβίδες των εσωτερικών και εξωτερικών μονάδων).

ΠΡΟΕΙΔΟΠΟΙΗΣΗ

Όταν εγκαθιστάτε και μετακινείτε το κλιματιστικό σε άλλο σημείο, αφαιρέστε όσο ψυκτικό απομένει και φορτώστε νέο ψυκτικό.

- Αν συνδυάσετε διαφορετικό ψυκτικό ή αέρα με το αρχικό ψυκτικό, τότε υπάρχει κίνδυνος να μην λειτουργεί σωστά ο ψυκτικός κύκλος και να πάθει ζημιά η μονάδα.

Φόρτωση ψυκτικού

Για την Εγκατάσταση του συστήματος ανάκτησης θερμότητας

- Α Μανόμετρο
- Β Πλευρική λαβή χαμηλής πίεσης
- Γ Πλευρική λαβή υψηλής πίεσης

<UXA / UXB>

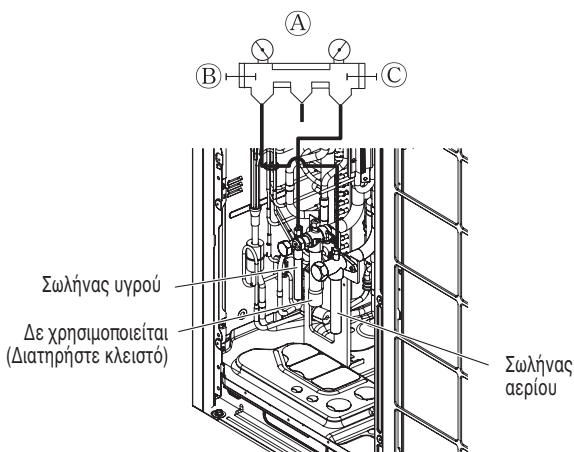

<UXC>

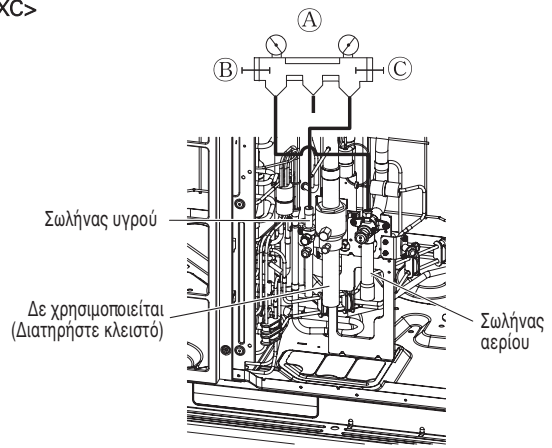

Για την Εγκατάσταση του συστήματος αντλίας θερμότητας

- Α Μανόμετρο
- Β Πλευρική λαβή χαμηλής πίεσης
- Γ Πλευρική λαβή υψηλής πίεσης

<UXA / UXB>

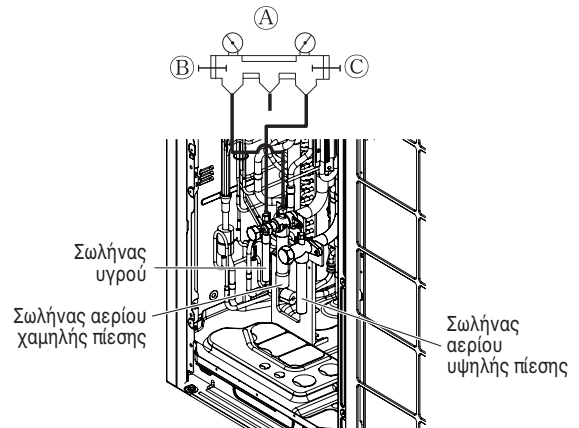

<UXC>

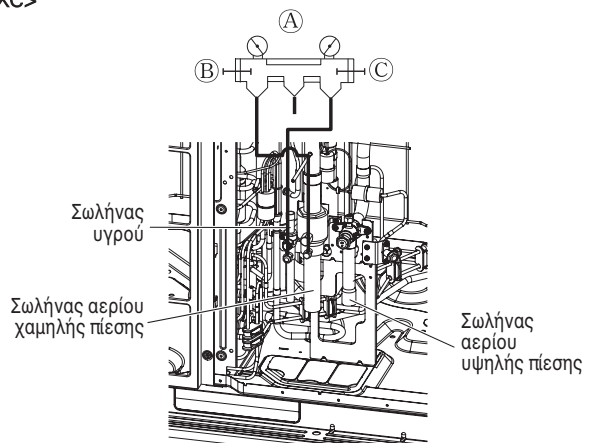

ΠΡΟΕΙΔΟΠΟΙΗΣΗ

- Σωλήνας για εκκένωση: σωλήνας αερίου, σωλήνας υγρού (Στην περίπτωση του συστήματος Ανάκτησης θερμότητας, σωλήνας για εκκένωση: σωλήνας αερίου υψηλής πίεσης, σωλήνας αερίου χαμηλής πίεσης, σωλήνας υγρού)
- Εάν δεν είναι ακριβής η ποσότητα του ψυκτικού υγρού, μπορεί να μην γίνεται σωστή λειτουργία.
- Εάν η ποσότητα του επιπλέον ψυκτικού είναι παραπάνω από 10%, ενδέχεται να προκληθεί έκρηξη του συμπυκνωτή ή ανεπαρκής απόδοση της εσωτερικής μονάδας.

Η ποσότητα του ψυκτικού

Για να υπολογίσετε το επιπλέον φορτίο, πρέπει να λάβετε υπόψη το μήκος του σωλήνα και την τιμή CF (συντελεστής διόρθωσης) της εσωτερικής μονάδας.

Επιπλέον φορτίο (κιλά)	=	Σωλήνας συνολικού υγρού : Ø25.4 mm	× 0.480 kg/m
	+	Σωλήνας συνολικού υγρού : Ø22.2 mm	× 0.354 kg/m
	+	Σωλήνας συνολικού υγρού : Ø19.05 mm	× 0.266 kg/m
	+	Σωλήνας συνολικού υγρού : Ø15.88 mm	× 0.173 kg/m
	+	Σωλήνας συνολικού υγρού : Ø12.7 mm	× 0.118 kg/m
	+	Σωλήνας συνολικού υγρού : Ø9.52 mm	× 0.061 kg/m
	+	Σωλήνας συνολικού υγρού : Ø6.35 mm	× 0.022 kg/m
Να το συμπεριλάβετε μόνο για το σύστημα Ανάκτησης θερμότητας	+	Αριθμός εγκατεστημένων μονάδων HR	× 0.5 kg/EA
	+	Τιμή συντελεστή διόρθωσης της εσωτερικής μονάδας (kg)	

Ποσότητα ψυκτικού των εσωτερικών μονάδων

Παράδειγμα: Κασέτα οροφής (με 4 διόδους αέρα) 14,5 kW - 1ea,
Κρυφός αγωγός οροφής 7,3 kW - 2ea,
Επιτοίχια μονάδα 2,3 kW - 4ea
Συντελεστής διόρθωσης
= [0.64 kg (1.411 lbs)×1EA] + [0.26 kg (0.573 lbs)×2EA] +
[0.26 kg (0.529 lbs)×4EA] = 2.12 kg (4.67 lbs)

Προσθέστε τον επιπλέον πίνακα ψυκτικού της εσωτερικής μονάδας.

ΠΡΟΕΙΔΟΠΟΙΗΣΗ

- Ρύθμιση για διαρροή ψυκτικού
: Για μεγαλύτερη ασφάλεια, η ποσότητα διαρροής ψυκτικού πρέπει να ικανοποιεί την παρακάτω εξίσωση.

Συνολική ποσότητα ψυκτικού στο σύστημα

$$\frac{\text{Όγκος του δωματίου στο οποίο έχει εγκατασταθεί η εσωτερική μονάδα με τη μικρότερη ισχύ}}{\leq 0.44 \text{ kg/m}^3}$$

Αν δεν ικανοποιείται η παραπάνω εξίσωση, ακολουθήστε τα εξής βήματα.

- Επιλέξτε σύστημα κλιματισμού: επιλέξτε ένα από τα εξής
 - Εγκατάσταση αποτελεσματικού ανοίγματος
 - Επαλήθευση της ισχύος της εξωτερικής μονάδας και του μήκους των σωλήνων
 - Μείωση της ποσότητας του ψυκτικού
 - Εγκατάσταση τουλάχιστον 2 συσκευών ασφαλείας (προειδοποίηση για διαρροή αερίου)
- Αλλάξτε τύπο εσωτερικής μονάδας
: η θέση εγκατάστασης πρέπει να είναι τουλάχιστον 2 m μέτρα πάνω από το πάτωμα (επιτοίχιο κλιματιστικό → κλιματιστικό τύπου κασέτας)
- Χρησιμοποιήστε σύστημα εξαερισμού
: επιλέξτε κανονικό σύστημα εξαερισμού ή σύστημα εξαερισμού κτιρίων
- Περιορισμός στις εργασίες σωλήνων
: Πρόληψη για σεισμούς και θερμική τάση

Θερμική μόνωση των σωληνώσεων του ψυκτικού μέσου

Βεβαιωθείτε ότι μονώσατε τις σωληνώσεις του ψυκτικού μέσου καλύπτοντας τους σωλήνες υγρού και αερίου ξεχωριστά με πολυαιθυλένιο επαρκούς πάχους και ανθεκτικότητας στην θερμοκρασία, και έτσι ώστε να μην φαίνεται κενό στον σύνδεσμο μεταξύ της εσωτερικής μονάδας και των μονωτικών υλικών. Όταν είναι ανεπαρκής η μόνωση, υπάρχει πιθανότητα να στάζει υγρασία, κλπ. Προσέξτε ειδικά τις εργασίες μόνωσης σε ολόκληρη την οροφή.

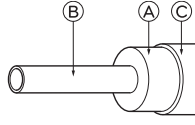
	Υλικό θερμομόνωσης	Συγκολλητικό + Αφρώδες πολυαιθυλένιο, ανθεκτικό στη ζέση + Κολλητική ταινία	
	Εξωτερική κάλυψη	Εσωτερική μονάδα	Πλαστική ταινία
		Εκτεθειμένο στο πάτωμα	Αδιάβροχο ύφασμα (από ίνες κάνναβης) + Πίσσα
	Εξωτερική μονάδα	Αδιάβροχο ύφασμα (από ίνες κάνναβης) + Πλάκα ψευδαργύρου + Ελαιόχρωμα	

- Α Θερμομονωτικό υλικό
- Β Σωλήνας
- Γ Εξωτερική κάλυψη (Τυλίξτε με ταινία φινιρίσματος το σημείο της ένωσης και το σημείο τομής του θερμομονωτικού υλικού.)

ΣΗΜΕΙΩΣΗ

Όταν χρησιμοποιείτε πολυαιθυλένιο ως υλικό κάλυψης, δεν χρειάζεστε πισσόχαρτο.

Παράδειγμα κακής εφαρμογής

- Μην μονώνετε μαζί το σωλήνα αερίου ή χαμηλής πίεσης και το σωλήνα υγρού ή υψηλής πίεσης.

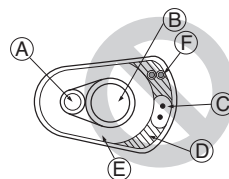

- Α Σωλήνας υγρού
- Β Σωλήνας αερίου
- Γ Γραμμές ισχύος
- Δ Ταινία επικάλυψης
- Ε Μονωτικό υλικό
- Φ Γραμμές επικοινωνίας

- Βεβαιωθείτε ότι μονώσατε πλήρως το συνδετικό τμήμα.

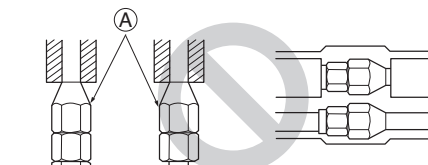

- Α Αυτά τα μέρη δεν είναι μονωμένα.

Καλό παράδειγμα

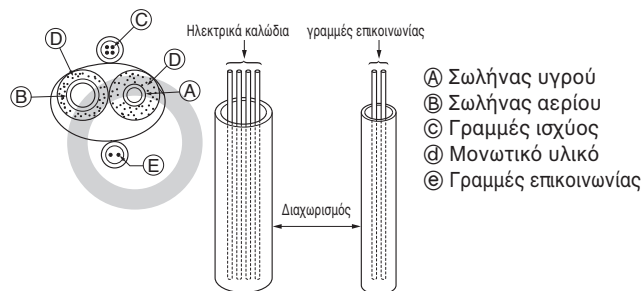

- Α Σωλήνας υγρού
- Β Σωλήνας αερίου
- Γ Γραμμές ισχύος
- Δ Μονωτικό υλικό
- Ε Γραμμές επικοινωνίας

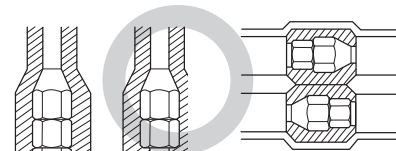

Διατρήσεις

Εσωτερικός τοίχος
(καλυμμένος)

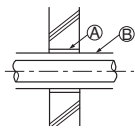

Δάπεδο
(πυροπροστασία)

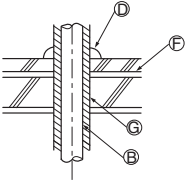

Εξωτερικός τοίχος

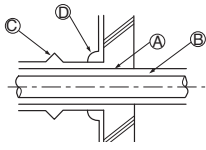

Αγωγός σωλήνα
οροφής

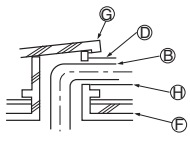

Εξωτερικός τοίχος
(εκτεθειμένος)

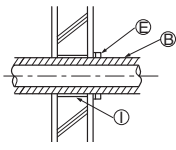

Διεσδυτικό τμήμα στην
πυρασφάλεια και τον
διαχωριστικό τοίχο

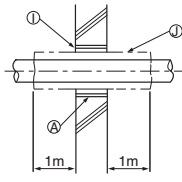

- Α Κάλυμμα
- Β Υλικό θερμομόνωσης
- Γ Εσωτερική θερμομόνωση
- Δ Στεγανωτικό υλικό
- Ε Ταϊνία
- Φ Αδιάβροχο Στρώμα
- Θ Κάλυμμα με άκρη
- Η Υλικό εσωτερικής θερμομόνωσης
- Ι Κονίαμα ή άλλο άφλεκτο στεγανωτικό
- Ϊ Άφλεκτο υλικό θερμομόνωσης

Όταν γεμίζετε ένα κενό με τιμεντοκονίαμα, καλύψτε το μέρος της διεσόδου με ασάλινη πλάκα ώστε να μην βαθουλώσει το υλικό της μόνωσης. Για αυτό το μέρος, χρησιμοποιήστε άφλεκτα υλικά και για την μόνωση και για την κάλυψη. (Δεν πρέπει να χρησιμοποιηθεί επικάλυψη βινυλίου.)

ΗΛΕΚΤΡΙΚΗ ΚΑΛΩΔΙΩΣΗ

Προσοχή

- Ακολουθήστε τους κανονισμούς που ισχύουν στη χώρα σας, τα τεχνικά πρότυπα που αφορούν τον ηλεκτρικό εξοπλισμό, τους κανονισμούς καλωδίωσης και τις οδηγίες της εταιρείας παραγωγής ηλεκτρικού ρεύματος.

! ΠΡΟΕΙΔΟΠΟΙΗΣΗ

Αναθέστε την ηλεκτρική εργασία σε εξουσιοδοτημένους ηλεκτρολόγους, οι οποίοι πρέπει να χρησιμοποιήσουν ειδικά κυκλώματα με βάση τους κανονισμούς και το παρόν εγχειρίδιο εγκατάστασης. Αν το κύκλωμα παροχής ρεύματος έχει ελλείψεις ως προς την ισχύ ή ως προς την ηλεκτρική εργασία, υπάρχει κίνδυνος ηλεκτροπληξίας ή πυρκαγιάς.

- Εγκαταστήστε το καλώδιο επικοινωνίας της εξωτερικής μονάδας μακριά από τα καλώδια της πηγής ρεύματος, ώστε να μην επηρεάζεται από τον ηλεκτρικό θόρυβο της πηγής ρεύματος. (Μην το περνάτε από τον ίδιο αγωγό.)
- Φροντίστε να γίνουν οι απαραίτητες εργασίες γείωσης στην εξωτερική μονάδα.
- Συνιστάται η εγκατάσταση διακόπτη διαφυγής ρεύματος (RCD) με ονομαστικό διαφορικό ρεύμα που δεν υπερβαίνει τα 30 mA.

! ΠΡΟΣΟΧΗ

Φροντίστε να γειώσετε την εξωτερική μονάδα. Μην συνδέσετε το καλώδιο γείωσης σε σωλήνα αερίου, σωλήνα υγρού, αλεξικέραυνο ή τηλεφωνική γραμμή. Αν δεν γίνει γείωση, υπάρχει κίνδυνος ηλεκτροπληξίας.

- Αφήστε λίγο χώρο για τα καλώδια του κιβωτίου ηλεκτρικών εξαρτημάτων στις εσωτερικές και στις εξωτερικές μονάδες, επειδή μερικές φορές το κιβώτιο μετακινείται κατά τη διάρκεια του σέρβις.
- Ποτέ μην συνδέετε την κεντρική παροχή ρεύματος στους ακροδέκτες του καλωδίου επικοινωνίας. Σε περίπτωση σύνδεσης, τα ηλεκτρικά εξαρτήματα θα καούν.
- Ως καλώδιο επικοινωνίας χρησιμοποιήστε ένα διπολικό οπλισμένο καλώδιο. (ένδειξη ○ στην παρακάτω εικόνα) Αν τα καλώδια επικοινωνίας διαφορετικών συστημάτων είναι συνδεδεμένα με το ίδιο πολυπολικό καλώδιο, το σύστημα δεν θα λειτουργεί σωστά, λόγω κακής ποιότητας στη μετάδοση και τη λήψη. (ένδειξη ⊙ στην παρακάτω εικόνα)
- Για την επικοινωνία με την εξωτερική μονάδα, συνδέστε στους ακροδέκτες μόνο το καθορισμένο καλώδιο επικοινωνίας.

Οπλισμένο διπολικό καλώδιο

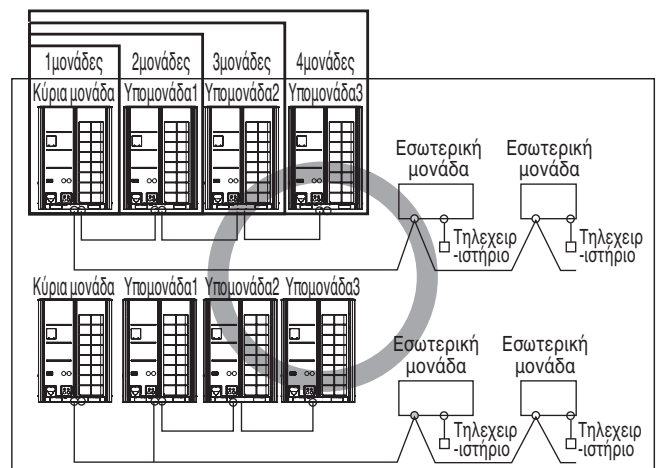

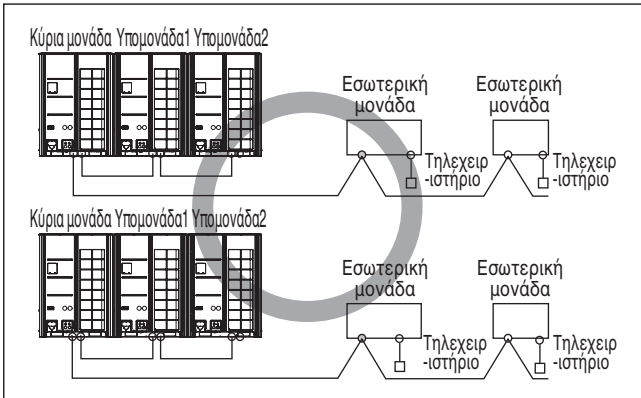
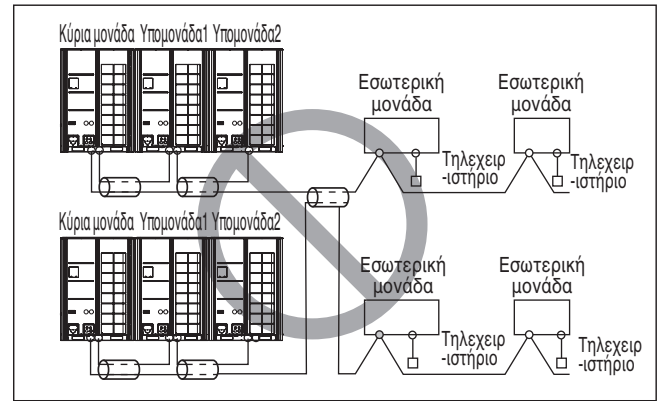
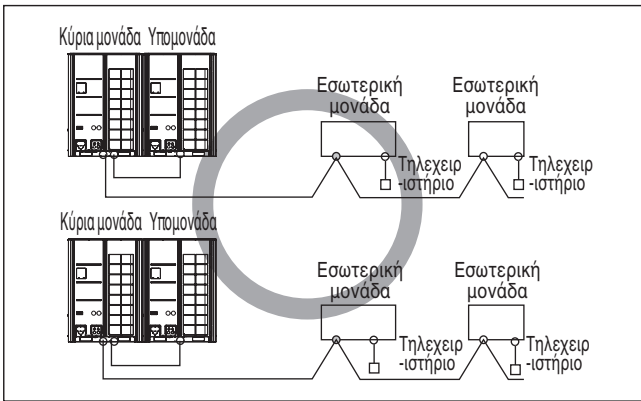

ΠΡΟΣΟΧΗ

- Ως καλώδια επικοινωνίας χρησιμοποιήστε διπολικά θωρακισμένα καλώδια. Μην τα συνδυάζετε ποτέ με τα καλώδια ρεύματος.
- Το αγώγιμο προστατευτικό στρώμα του καλωδίου πρέπει να είναι γειωμένο στο μεταλλικό μέρος και των δύο μονάδων.
- Ποτέ μην χρησιμοποιείτε πολυπολικό καλώδιο
- Αυτή η μονάδα διαθέτει αναστροφέα (inverter). Αν εγκαταστήσετε πυκνωτή προπορείας φάσης, τότε όχι μόνο θα μειωθεί ο συντελεστής ισχύος, αλλά μπορεί και να παρουσιαστούν ανωμαλίες στη θέρμανση του πυκνωτή. Συνεπώς, μην εγκαθιστάτε ποτέ πυκνωτή προπορείας φάσης.
- Βεβαιωθείτε ότι ο λόγος αστάθειας του ρεύματος δεν είναι μεγαλύτερος από 2%. Αν είναι μεγαλύτερος, τότε η διάρκεια ζωής της μονάδας μειώνεται.

Πολυπολικό καλώδιο

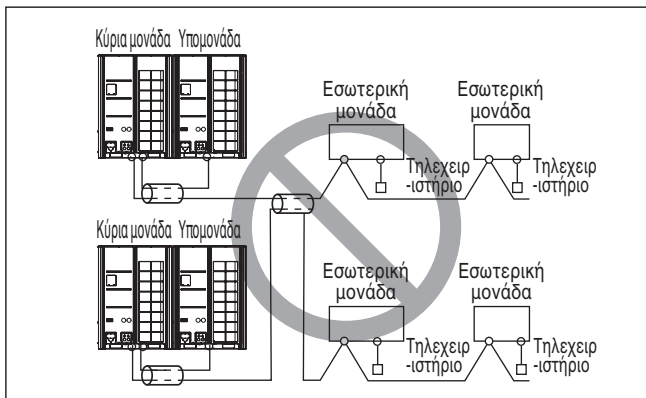
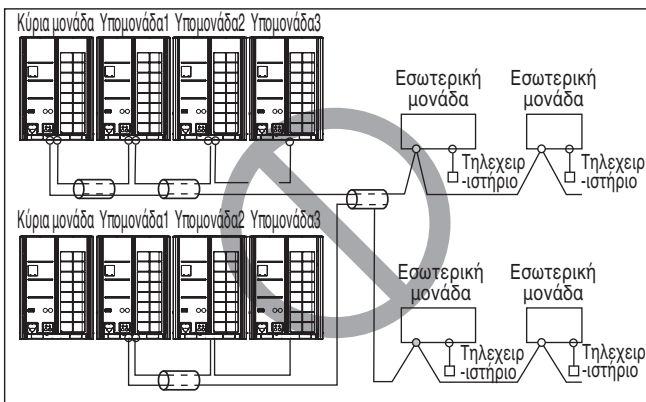

Μέτρα προστασίας κατά την τοποθέτηση των καλωδίων ρεύματος

Χρησιμοποιήστε στρογγυλούς ακροδέκτες πίεσης για τις συνδέσεις στους ακροδέκτες τροφοδοσίας.



- Όταν δεν υπάρχει διαθέσιμος ακροδέκτης, ακολουθήστε τις παρακάτω οδηγίες.
- Μην συνδέετε αγωγούς διαφορετικού πάχους στους ακροδέκτες ρεύματος. (Αν τα καλώδια τροφοδοσίας είναι χαλαρά, ενδέχεται να μην είναι φυσιολογική η θερμοκρασία).
- Όταν συνδέετε καλώδια του ίδιου πάχους, ακολουθήστε τις ενέργειες που βλέπετε στην παρακάτω εικόνα.

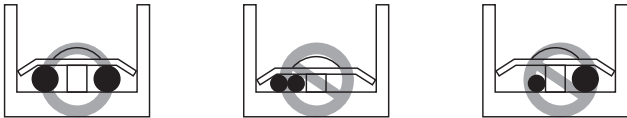

- Για την καλωδίωση χρησιμοποιήστε το καθορισμένο καλώδιο ρεύματος και στερεώστε καλά τη σύνδεση. Στη συνέχεια, ασφαλίστε καλά τη σύνδεση, ώστε να μην ασκηθεί εξωτερική πίεση στον ακροδέκτη.
- Σφίξτε τις βίδες του ακροδέκτη με κατάλληλο κατσαβίδι. Αν το κατσαβίδι έχει μικρή κεφαλή, θα φθαρεί η κεφαλή και δεν θα μπορείτε να σφίξετε καλά τις βίδες.
- Αν παρασφίξετε τις βίδες του ακροδέκτη, μπορεί να τις σπάσετε.

ΠΡΟΣΟΧΗ

Αν, κατά λάθος, υπάρξει παροχή ρεύματος 400 volt στη φάση "N", ελέγξτε τα εξαρτήματα στο κιβώτιο ελέγχου και αντικαταστήστε όσα έπαθαν ζημιά.

Κιβώτιο ελέγχου και θέση σύνδεσης των καλωδίων

- Αφαιρέστε όλες τις βίδες από το μπροστινό πάνελ. Για να το αφαιρέσετε, τραβήξτε το προς τα έξω.
- Μέσω των ακροδεκτών, συνδέστε με το καλώδιο επικοινωνίας την κύρια εξωτερική μονάδα και την εξωτερική υπομονάδα.
- Μέσω των ακροδεκτών, συνδέστε με το καλώδιο επικοινωνίας την εξωτερική μονάδα και τις εσωτερικές υπομονάδες.
- Όταν το σύστημα κεντρικού ελέγχου συνδέεται στην εξωτερική μονάδα, πρέπει να συνδεθεί στην πλακέτα P1485.
- Όταν συνδέετε με οπλισμένο καλώδιο επικοινωνίας την εξωτερική μονάδα και τις εσωτερικές μονάδες, συνδέστε την οπλισμένη γείωση στην επίγεια βίδα.

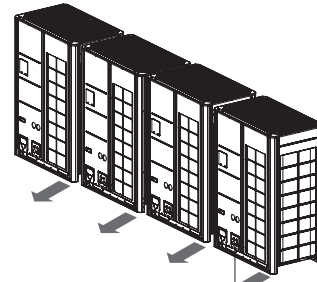

Πρόσοψη

ΠΡΟΕΙΔΟΠΟΙΗΣΗ

Ο αισθητήρας θερμοκρασίας του εξωτερικού αέρα δεν πρέπει να εκτίθεται απευθείας στις ακτίνες του ήλιου.

- Τοποθετήστε κατάλληλο προστατευτικό, αντλιακό κάλυμμα.

UXA

UXB

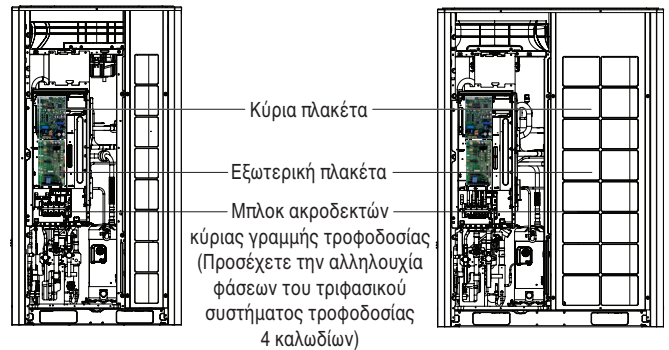

UXC



Καλώδια επικοινωνίας και ρεύματος

Καλώδιο επικοινωνίας

- Τύποι: θωρακισμένα καλώδια
- Εγκάρσια τομή : 1.0 ~ 1.5 mm² (1.55 × 10⁻³ ~ 2.32 × 10⁻³ in²)
- Μέγιστη επιτρεπόμενη θερμοκρασία : 60 °C
- Μέγιστο επιτρεπόμενο μήκος καλωδίου: κάτω από 1 000 m μέτρα

Καλώδιο τηλεχειριστήριου

- Τύποι: τριπολικό καλώδιο

Καλώδιο κεντρικού ελέγχου

Τύπος προϊόντος	Τύπος καλωδίου	Διάμετρος
ACP&AC Manager	Διπολικό καλώδιο (οπλισμένο καλώδιο)	1.0 ~ 1.5 mm ² (1.55 × 10 ⁻³ ~ 2.32 × 10 ⁻³ in ²)
AC Smart	Διπολικό καλώδιο (οπλισμένο καλώδιο)	1.0 ~ 1.5 mm ² (1.55 × 10 ⁻³ ~ 2.32 × 10 ⁻³ in ²)
Απλός κεντρικός ελεγκτής	Τετραπολικό καλώδιο (οπλισμένο καλώδιο)	1.0 ~ 1.5 mm ² (1.55 × 10 ⁻³ ~ 2.32 × 10 ⁻³ in ²)
AC Ez	Τετραπολικό καλώδιο (οπλισμένο καλώδιο)	1.0 ~ 1.5 mm ² (1.55 × 10 ⁻³ ~ 2.32 × 10 ⁻³ in ²)

ΠΡΟΣΟΧΗ

Σε περίπτωση που χρησιμοποιούνται θωρακισμένα καλώδια, θα πρέπει να γειώνονται.

Διαχωρισμός καλωδίων επικοινωνίας και ρεύματος

- Αν τα καλώδια επικοινωνίας και ρεύματος βρίσκονται πολύ κοντά μεταξύ τους, είναι πολύ πιθανό να προκύψουν προβλήματα λειτουργίας λόγω της παρεμβολής στην καλωδίωση σήματος (η οποία οφείλεται στην ηλεκτροστατική και ηλεκτρομαγνητική σύνδεση). Οι παρακάτω πίνακες δείχνουν τις προτάσεις μας για την κατάλληλη απόσταση μεταξύ των καλωδίων επικοινωνίας και ρεύματος, σε περίπτωση που βρίσκονται κοντά μεταξύ τους.

Τρέχουσα ισχύς του καλωδίου ρεύματος	Απόσταση	
100V ή παραπάνω	10A	300 mm
	50A	500 mm
	100A	1 000 mm
	Πάνω από 100A	1 500 mm

ΣΗΜΕΙΩΣΗ

- Οι αριθμοί υπολογίστηκαν με βάση ένα πρότυπο μήκος παράλληλων καλωδίων (100 m μέτρα). Αν το μήκος ξεπερνάει τα 100 m μέτρα, πρέπει να υπολογίσετε ξανά τους αριθμούς αυτούς, σε αναλογία με το επιπλέον μήκος του καλωδίου που θα χρησιμοποιήσετε.
- Αν η κυματομορφή της παροχής ρεύματος συνεχίζει να είναι παραμορφωμένη, τότε πρέπει να αυξήσετε την προτεινόμενη απόσταση στον πίνακα.
 - Αν το καλώδιο βρίσκεται μέσα σε αγωγούς, πρέπει να λάβετε επίσης υπόψη το παρακάτω σημείο (σε περίπτωση που έχετε συγκεντρώσει πολλά καλώδια μαζί και τα έχετε βάλει στους αγωγούς)
 - Τα καλώδια ρεύματος (συμπεριλαμβάνεται η παροχή ρεύματος στο κλιματιστικό) και τα καλώδια επικοινωνίας δεν πρέπει να βρίσκονται στον ίδιο αγωγό
 - Ομοίως, δεν πρέπει να τοποθετείτε μαζί τα καλώδια ρεύματος και τα καλώδια επικοινωνίας.

ΠΡΟΣΟΧΗ

Αν η συσκευή δεν έχει γειωθεί σωστά, υπάρχει πάντοτε κίνδυνος ηλεκτροπληξίας. Η γείωση της συσκευής πρέπει να γίνεται από κατάλληλο τεχνικό.

Καλωδίωση της κεντρικής παροχής ρεύματος και ισχύς εξοπλισμού

- Για την εξωτερική και για την εσωτερική μονάδα πρέπει να χρησιμοποιείτε είτε διαφορετική παροχή ρεύματος.
- Όταν κάνετε τις καλωδιώσεις και τις συνδέσεις, να λαμβάνετε υπόψη τις συνθήκες του περιβάλλοντος (θερμοκρασία περιβάλλοντος, ηλιακό φως, νερό βροχής κτλ.).
- Το μέγεθος του καλωδίου έχει την ελάχιστη τιμή για μεταλλικό αγωγό. Με βάση τις πτώσεις στην τάση της γραμμής, το μέγεθος του καλωδίου ρεύματος πρέπει να είναι 1 σκάλα πιο πάνω. Βεβαιωθείτε ότι η τάση της παροχής ρεύματος δεν πέφτει πάνω από 10%.
- Οι ειδικές απαιτήσεις της καλωδίωσης πρέπει να τηρούν τους τοπικούς κανονισμούς καλωδίωσης.
- Τα καλώδια παροχής ρεύματος για εξαρτήματα συσκευών εξωτερικής χρήσης δεν πρέπει να είναι πιο ελαφριά από εύκαμπτο, οπλισμένο καλώδιο (από πολυχλωροπρένιο).
- Μην εγκαθιστάτε ατομικό διακόπτη ή πρίζα που θα αποσυνδέει κάθε εσωτερική μονάδα ξεχωριστά από την παροχή ρεύματος.

	Το πάχος του ελάχιστου καλωδίου (mm ² [inch ²])			Διακόπτης διαρροής έντασης (4P ELCB)
	Καλώδιο κύριας τροφοδοσίας	Καλώδιο διακλάδωσης	Καλώδιο γείωσης	
1 Μονάδα	2.5~16 [3.875 × 10 ⁻³ ~ 2.48 × 10 ⁻²]	-	2.5~4 [3.875 × 10 ⁻³ ~ 6.2 × 10 ⁻³]	Κάτω των 20 ~ 60 A 100 mA 0,1 sec
2 Μονάδα	16~50 [2.48 × 10 ⁻² ~ 7.75 × 10 ⁻²]	-	4~10 [6.2 × 10 ⁻³ ~ 1.55 × 10 ⁻²]	Κάτω από 75 ~ 150 A 100 mA 0,1 sec
3 Μονάδα	50~95 [7.75 × 10 ⁻² ~ 1.4725 × 10 ⁻¹]	-	10 [1.55 × 10 ⁻²]	Κάτω από 150 ~ 200 A 100 mA 0,1 sec
4 Μονάδα	95~120 [1.4725 × 10 ⁻¹ ~ 1.86 × 10 ⁻¹]	-	10~16 [1.55 × 10 ⁻² ~ 2.48 × 10 ⁻²]	Κάτω από 200 ~ 250 A 100 mA 0,1 sec

Καλώδιο γείωσης

- 1 Το καλώδιο τροφοδοσίας μεταξύ της κύριας εξωτερικής μονάδας και της δευτερεύουσας 1 εξωτερικής μονάδας - ελάχιστο: 6 mm² [9,3 × 10-3 inch²]
- 2 Το καλώδιο τροφοδοσίας μεταξύ της δευτερεύουσας 1 εξωτερικής μονάδας και της δευτερεύουσας 2 εξωτερικής μονάδας - ελάχιστο: 4 mm² [6,2 × 10-3 inch²]
- 3 Το καλώδιο τροφοδοσίας μεταξύ της δευτερεύουσας 2 εξωτερικής μονάδας και της δευτερεύουσας 3 εξωτερικής μονάδας - ελάχιστο: 2,5 mm² [3,875 × 10-3 inch²]

* Τα παραπάνω πρότυπα είναι πρότυπα για καλώδια CV.

* Παρακαλούμε χρησιμοποιήστε τον τετράπολο Διακόπτη διαρροής έντασης για τριφασικό με 4-καλώδια από τους διακόπτες.

ΠΡΟΕΙΔΟΠΟΙΗΣΗ

- Ακολουθήστε τους κανονισμούς που ισχύουν στη χώρα σας, τα τεχνικά πρότυπα που αφορούν τον ηλεκτρικό εξοπλισμό, τους κανονισμούς καλωδίωσης και τις οδηγίες της εταιρείας παραγωγής ηλεκτρικού ρεύματος.
- Φροντίστε να χρησιμοποιείτε τα καθορισμένα καλώδια για τις συνδέσεις, ώστε να μην ασκείται καμία εξωτερική πίεση στις συνδέσεις των ακροδεκτών. Αν οι συνδέσεις δεν είναι καλά στερεωμένες, υπάρχει κίνδυνος υπερθέρμανσης ή πυρκαγιάς.
- Φροντίστε να χρησιμοποιήσετε τον κατάλληλο τύπο σταθεροποιητή τάσης. Η υπέρταση που παράγεται μπορεί να περιέχει σε κάποιο ποσοστό και συνεχές ρεύμα.

ΠΡΟΣΟΧΗ

- Σε ορισμένα σημεία εγκατάστασης πρέπει να υπάρχει επίγειος διακόπτης αποτροπής διαρροών. Αν δεν υπάρχει επίγειος διακόπτης αποτροπής διαρροών, υπάρχει κίνδυνος ηλεκτροπληξίας.
- Χρησιμοποιήστε μόνο το διακόπτη και μια ασφάλεια με κατάλληλη ισχύ. Αν χρησιμοποιείτε ασφάλεια και αγωγό ή χαλκοσωλήνα με υπερβολικά μεγάλη ισχύ, υπάρχει κίνδυνος να πάθει ζημιά το προϊόν ή να ξεσπάσει πυρκαγιά.

Συνδέσεις καλωδίων

Μία εξωτερική μονάδα

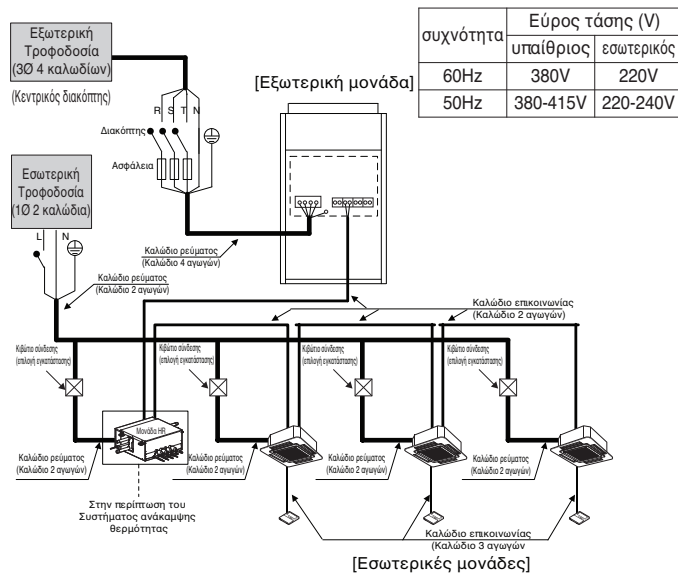

ΠΡΟΕΙΔΟΠΟΙΗΣΗ

- Οι αγωγοί γείωσης της εσωτερικής μονάδας είναι απαραίτητοι, επειδή αποτρέπουν τα ατυχήματα από ηλεκτροπληξία σε περίπτωση διαρροής ρεύματος, τη διακοπή της επικοινωνίας λόγω θορύβου, καθώς και τη διαρροή ρεύματος στον κινητήρα (χωρίς σύνδεση στο σωλήνα).
- Μην εγκαθιστάτε ατομικό διακόπτη ή πρίζα που θα αποσυνδέει κάθε εσωτερική μονάδα ξεχωριστά από την παροχή ρεύματος.
- Εγκαταστήστε τον κεντρικό διακόπτη που μπορεί να διακόπτει ενιαία όλες τις πηγές ρεύματος, επειδή αυτό το σύστημα αποτελείται από εξοπλισμό που χρησιμοποιεί πολλές πηγές ρεύματος.
- Αν υπάρχει πιθανότητα να υπάρξει αναστροφή φάσης, απώλεια φάσης, στιγμιαία γενική διακοπή ρεύματος ή αν η παροχή ρεύματος διακόπτεται και επανέρχεται κατά τη λειτουργία του προϊόντος, προσθέστε τοπικά ένα κύκλωμα προστασίας από αναστροφή φάσης. Αν το προϊόν λειτουργήσει με αναστροφή φάσης, μπορεί να πάθει ζημιά ο συμπιεστής ή κάποιο άλλο εξάρτημα.

Μεταξύ εσωτερικής μονάδας και κύριας εξωτερικής μονάδας

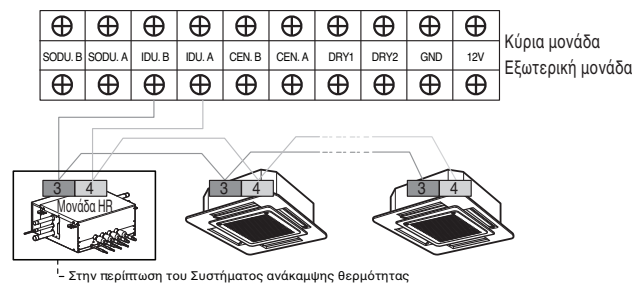

Ο ακροδέκτης γείωσης στο κεντρικό τυπωμένο κύκλωμα είναι απλός ακροδέκτης 'L', και όχι σημείο γείωσης.

Εξωτερικές μονάδες σε σειρά

Όταν η πηγή ρεύματος συνδέεται σε σειρά με τις μονάδες.

συχνότητα	Εύρος τάσης (V)	
	υπαίθριος	εσωτερικός
60Hz	380V	220V
50Hz	380-415V	220-240V

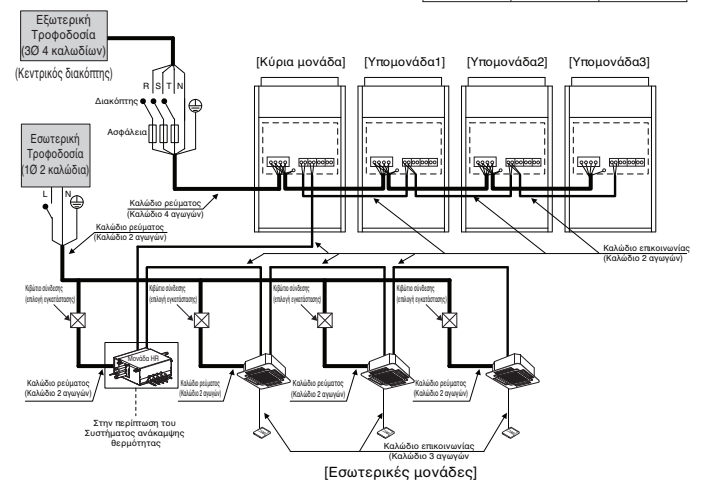

ΠΡΟΕΙΔΟΠΟΙΗΣΗ

Όταν η συνολική ισχύς ξεπερνά τις παρακάτω προδιαγραφές, τότε η πηγή ρεύματος δεν μπορεί να συνδεθεί σε σειρά με τις μονάδες. Ο πρώτος ακροδέκτης μπορεί να καεί.

Όταν η πηγή ρεύματος παρέχει ρεύμα σε κάθε εξωτερική μονάδα ξεχωριστά.

συχνότητα	Εύρος τάσης (V)	
	υπαίθριος	εσωτερικός
60Hz	380V	220V
50Hz	380-415V	220-240V

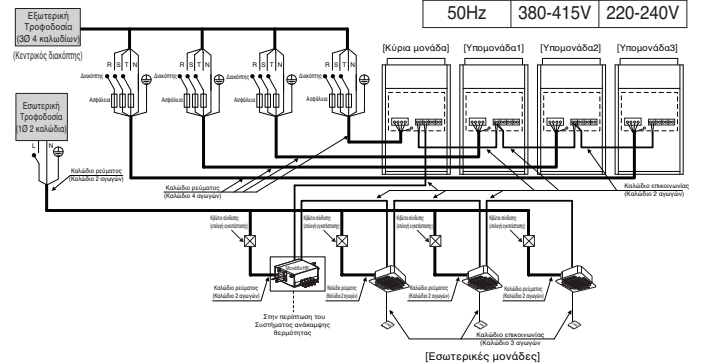

ΠΡΟΕΙΔΟΠΟΙΗΣΗ

- Οι αγωγοί γείωσης της εσωτερικής μονάδας είναι απαραίτητοι, επειδή αποτρέπουν τα ατυχήματα από ηλεκτροπληξία σε περίπτωση διαρροής ρεύματος, τη διακοπή της επικοινωνίας λόγω θορύβου, καθώς και τη διαρροή ρεύματος στον κινητήρα (χωρίς σύνδεση στο σωλήνα).
- Μην εγκαθιστάτε ατομικό διακόπτη ή πρίζα που θα αποσυνδέει κάθε εσωτερική μονάδα ξεχωριστά από την παροχή ρεύματος.
- Εγκαταστήστε τον κεντρικό διακόπτη που μπορεί να διακόπτει ενιαία όλες τις πηγές ρεύματος, επειδή αυτό το σύστημα αποτελείται από εξοπλισμό που χρησιμοποιεί πολλές πηγές ρεύματος.
- Αν υπάρχει πιθανότητα να υπάρξει αναστροφή φάσης, απώλεια φάσης, στιγμιαία γενική διακοπή ρεύματος ή αν η παροχή ρεύματος διακόπτεται και επανέρχεται κατά τη λειτουργία του προϊόντος, προσθέστε τοπικά ένα κύκλωμα προστασίας από αναστροφή φάσης. Αν το προϊόν λειτουργήσει με αναστροφή φάσης, μπορεί να πάθει ζημιά ο συμπιεστής ή κάποιο άλλο εξάρτημα.

Μεταξύ εσωτερικής μονάδας και κύριας εξωτερικής μονάδας

Τα καλώδια επικοινωνίας ανάμεσα στην εσωτερική μονάδα και την κύρια εξωτερική μονάδα μπορούν να συνδεθούν σε διάταξη τύπου ΔΙΑΥΛΟΥ.

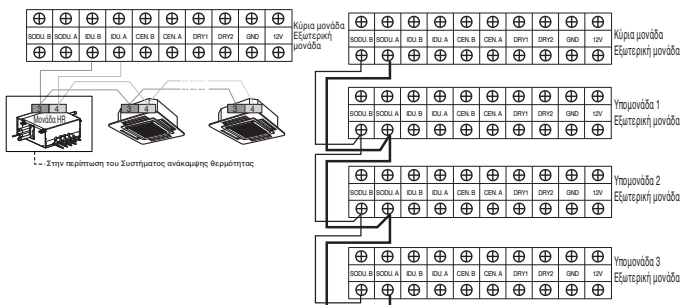

Ο ακροδέκτης γείωσης στο κεντρικό τυπωμένο κύκλωμα είναι ακροδέκτης "-" για ξηρή επαφή. Δεν είναι σημείο γείωσης.
 - Βεβαιωθείτε ότι ταιριάζουν οι αριθμοί ακροδέκτη της κύριας εξωτερικής μονάδας και των εξωτερικών υπομονάδων. (A-A, B-B)

Παράδειγμα: Σύνδεση καλωδίου μετάδοσης

[τύπου διαύλου]

- Η σύνδεση του καλωδίου επικοινωνίας μεταξύ εσωτερικής και εξωτερικής μονάδας πρέπει να γίνεται όπως στην παρακάτω εικόνα.

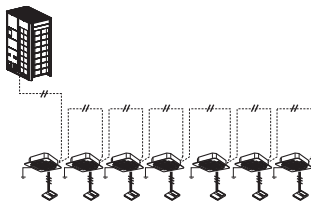

[τύπου αστέρα]

- Όταν η σύνδεση του καλωδίου επικοινωνίας γίνεται όπως στην παρακάτω εικόνα (τύπου αστέρα), κάποιο πρόβλημα στην επικοινωνία μπορεί να προκαλέσει ακανόνιστη λειτουργία.

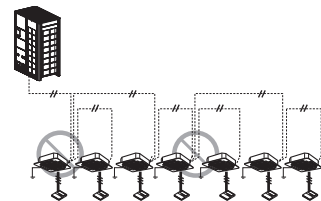

Παράδειγμα: σύνδεση καλωδίου ρεύματος και καλωδίου επικοινωνίας (UXA, UXB)

Κάτω πλευρά

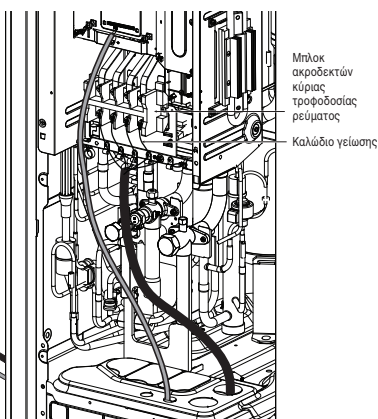

Μπροστινή πλευρά

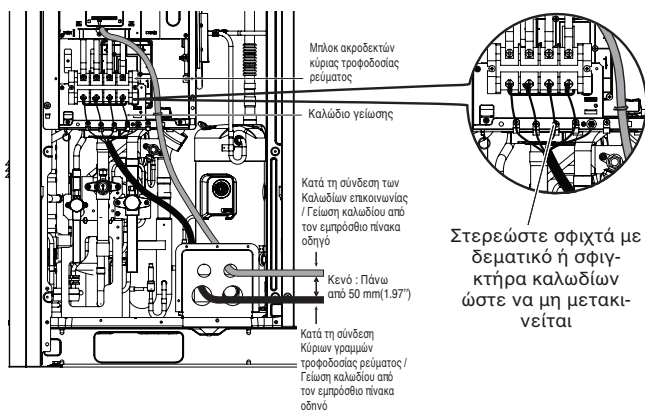

Σύνδεσης κύριας γραμμής τροφοδοσίας

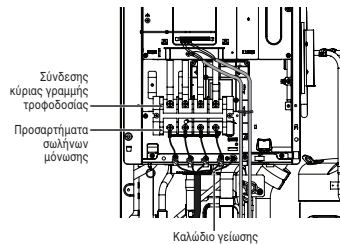

Επικοινωνία/Σύνδεση καλωδίου γείωσης

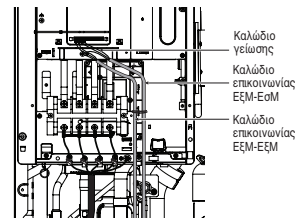

ΠΡΟΣΟΧΗ

Πρέπει να είναι καλώδια ρεύματος ή επικοινωνίας, ώστε να μην υπάρχει διένεξη με τον αισθητήρα της στάθμης λαδιού. Διαφορετικά, ο αισθητήρας της στάθμης λαδιού δεν θα λειτουργεί κανονικά.

Παράδειγμα: σύνδεση καλωδίου ρεύματος και καλωδίου επικοινωνίας (UXC)

Κάτω πλευρά

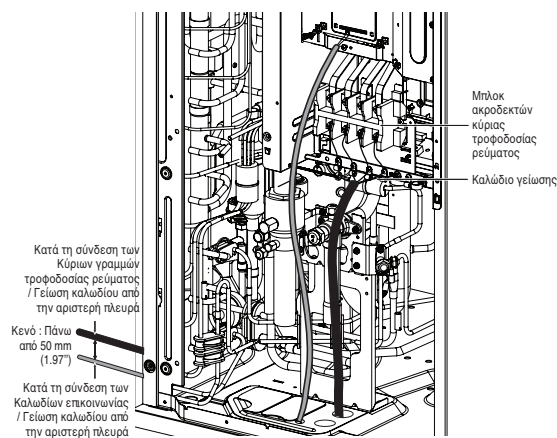

Μπροστινή πλευρά

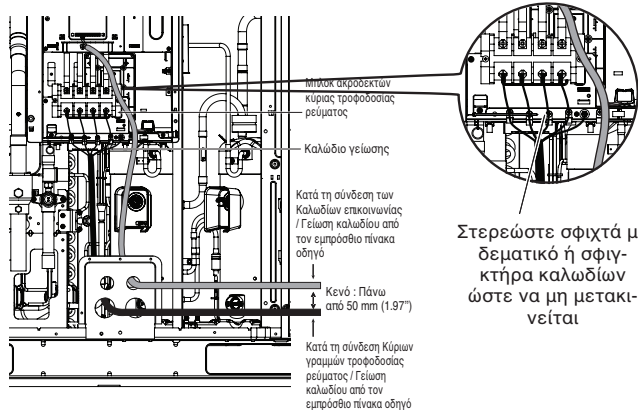

Σύνδεσης κύριας γραμμής τροφοδοσίας

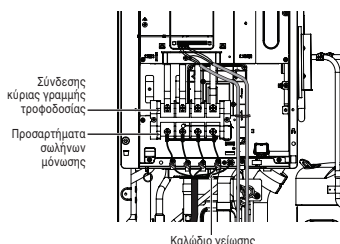

Επικοινωνία/Σύνδεση καλωδίου γείωσης

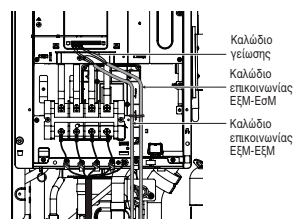

ΠΡΟΣΟΧΗ

Πρέπει να είναι καλώδια ρεύματος ή επικοινωνίας, ώστε να μην υπάρχει διένεξη με τον αισθητήρα της στάθμης λαδιού. Διαφορετικά, ο αισθητήρας της στάθμης λαδιού δεν θα λειτουργεί κανονικά.

Έλεγχος της ρύθμισης των εξωτερικών μονάδων

Έλεγχος με βάση τη ρύθμιση του διακόπτη DIP

- Μπορείτε να ελέγξετε τις τιμές ρύθμισης της κύριας εξωτερικής μονάδας στην οθόνη 7 τμημάτων. Όταν η μονάδα είναι εκτός λειτουργίας (OFF), πρέπει να αλλάξετε τη ρύθμιση του διακόπτη DIP.

Έλεγχος της αρχικής οθόνης

Ο αριθμός εμφανίζεται διαδοχικά στην οθόνη 7 τμημάτων, 5 δευτερόλεπτα αφού το ανοίξετε το ρεύμα. Αυτός ο αριθμός δείχνει τη συνθήκη ρύθμισης. (Για παράδειγμα, δείχνει το R410A 30HP)

[Κύρια Πλακέτα]

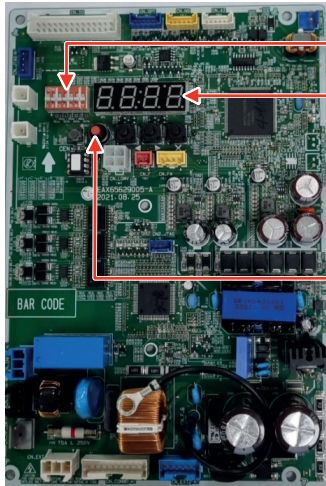

Διακόπτης DIP

Οθόνη 7 τμημάτων

SW01C
(Ρύθμιση αυτόματης
διευθυνσιοδότησης)

- Ρύθμιση ταχύτητας επικοινωνίας
Η εργοστασιακή ρύθμιση του διακόπτη λειτουργίας 3 διαφέρει ανάλογα με την ημερομηνία παραγωγής.
- Ορίστε τον διακόπτη λειτουργίας 3 στο «On (Ενεργό)», εάν όλες οι εσωτερικές μονάδες είναι «ARN*****4».
- Ορίστε τον διακόπτη λειτουργίας 3 στο «Off (Ανενεργό)», εάν όλες οι εσωτερικές μονάδες δεν είναι «ARN*****4».

Διακόπτης Λειτουργίας Αρ. 3	Ανενεργό	Ενεργό
Ταχύτητα Επικ.	1200 bps	9600 bps

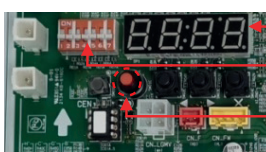

Οθόνη 7 τμημάτων

Διακόπτης DIP

Κουμπί επαναφοράς
(reset)

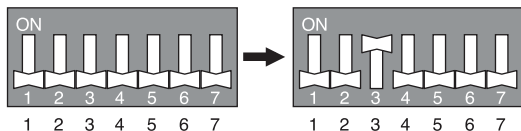

ΠΡΟΣΟΧΗ

- Ορίστε τον διακόπτη λειτουργίας αρ. 3 «On (Ενεργό)» και εάν δεν είναι συνδεδεμένες όλες οι εσωτερικές μονάδες με «ARN*****4», η κανονική επικοινωνία δεν είναι δυνατή, συνεπώς ο διακόπτης λειτουργίας αρ. 3 πρέπει να οριστεί στο «Off (Ανενεργό)».
- Όταν αλλάξει ο διακόπτης λειτουργίας, όλη η ενέργεια θα πρέπει να απενεργοποιηθεί και πρέπει να εκτελεστεί η αυτόματη διευθυνσιοδότηση.

- Σειρά αρχικής οθόνης

Σειρά	Αρ.	Σημασία
①	8~26	Ισχύς μοντέλου κύριας μονάδας
②	10~24	Ισχύς μοντέλου υπομονάδας 1
③	10~24	Ισχύς μοντέλου υπομονάδας 2
④	10~24	Ισχύς μοντέλου υπομονάδας 3
⑤	8~96	Συνολική ισχύς
⑥	3	Αντλία θερμότητας (Εργοστασιακή ρύθμιση)
⑦	38	Μοντέλο 380V
	46	Μοντέλο 460V
	22	Μοντέλο 220V
⑧	40	πλήρη λειτουργία

- Παράδειγμα) ARUM620LTE6, ARUM621LTE6
62 HP 380V Σύστημα αντλίας θερμότητας
(Κύρια μονάδα: 18 HP,
Δευτερεύουσα 1: 16 HP, Δευτερεύουσα 2: 14 HP,
Δευτερεύουσα 3: 14 HP)

①	②	③	④	⑤	⑥	⑦	⑧
18	16	14	14	62	3	38	40

Ρύθμιση διακόπτη DIP Κύριας/Δευτερεύουσας

Κύρια μονάδα

Ρύθμιση διακόπτη DIP	Ρύθμιση εξωτερικής μονάδας
	Σύστημα αντλίας θερμότητας (Εργοστασιακή ρύθμιση)

Υπομονάδα

Ρύθμιση διακόπτη DIP	Ρύθμιση εξωτερικής μονάδας
	Υπομονάδα 1
	Υπομονάδα 2
	Υπομονάδα 3

Εγκατάσταση Συστήματος ανάκτησης θερμότητας

- ① Ενεργοποιήστε το διακόπτη DIP υπ. αριθμ. 4.

Ρύθμιση διακόπτη DIP	Ρύθμιση ΕΞΜ
	Ρύθμιση συστήματος Αντλίας θερμότητας ή ανάκτησης θερμότητας (Ρύθμιση εγκαταστάτη)

- ② Η εργοστασιακή ρύθμιση που εμφανίζεται είναι "HP" (Αντλία θερμότητας).
- ③ Αλλάξτε τη ρύθμιση που εμφανίζεται από "HP" σε "HR" (ανάκτησης θερμότητας) πατώντας το κουμπί ► και, στη συνέχεια, πατήστε το κουμπί επιβεβαίωσης.
- ④ Απενεργοποιήστε το διακόπτη DIP υπ. αριθμ. 4. και πατήστε το κουμπί επαναφοράς (reset) για να επανεκκινήσετε το σύστημα.

Ρύθμιση για την Μονάδα ανάκτησης θερμότητας (Αναφέρεται μόνο στην εγκατάσταση της ανάκτησης θερμότητας)

[Πίνακας Μονάδας ανάκτησης θερμότητας (HR)]

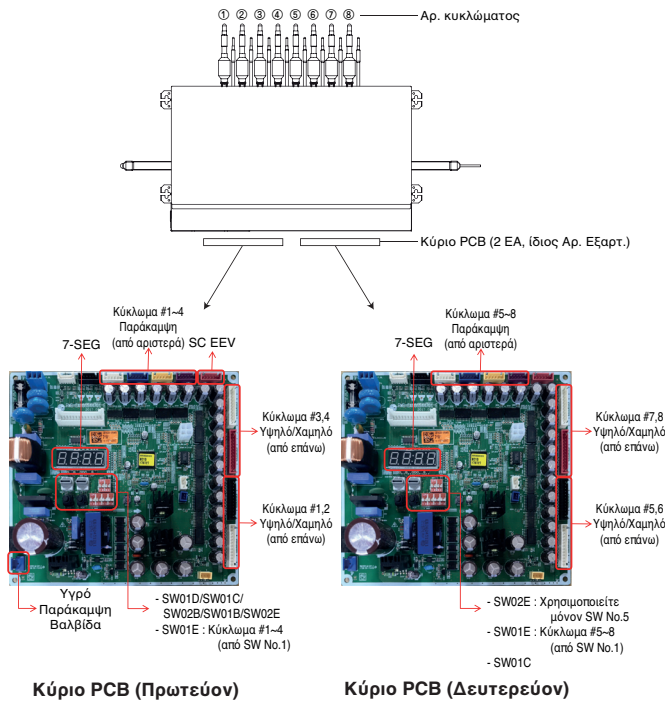

Διακόπτης ρύθμισης μονάδας HR

Κεντρική λειτουργία SW02E

Αρ. διακόπτη	Επιλογή
Αρ.1	Μέθοδος ρύθμισης διευθύνσεων βαλβίδων στη μονάδα HR (Αυτόματα/Χειροκίνητα)
Αρ.2	Αρ. συνδεδεμένων κυκλωμάτων
Αρ.3	
Αρ.4	
Αρ.5	Ρύθμιση Πρωτεύον/Δευτερεύον (Κύριο PCB)
Αρ.6	Εργαστηριακή εκκίνηση EEPROM (4,5,6)
Αρ.7	Χρησιμοποιείται μόνο εργασιαστικά (προεπιλεγμένη θέση "OFF"), Ρύθμιση ζώνης ("ON")
Αρ.8	Χρησιμοποιείται μόνο εργασιαστικά (προεπιλεγμένη θέση "OFF"), Ρύθμιση ζώνης ("ON")

1 Επιλογή τρόπου ανίχνευσης σωλήνα μονάδας ΑΘ (Αυτόματα/Μη αυτόματα)

Αυτόματα	Μη Αυτόματα
Διακόπτης Αρ.1 Off	Διακόπτης Αρ.1 On

2 Επιλογή για Πρωτεύον/Δευτερεύον Κύριο PCB

Κύριο	Δευτερεύον
Διακόπτης Αρ.5 Off	Διακόπτης Αρ.5 On

ΣΗΜΕΙΩΣΗ

Μην ενεργοποιήσετε κάποιο SW02E στο Δευτερεύον Κύριο PCB εκτός από Αρ.5.



3 Ρύθμιση ελέγχου ζώνης

	Ρύθμιση SW02E	Ρύθμιση SW01E
Κανονικός έλεγχος		
Έλεγχος ζώνης		 Γυρίστε τον μικροδιακόπτη της διακλάδωσης ζώνης στη θέση on (ενεργοποίησης). π.χ.) Οι διακλαδώσεις 1,2 είναι στη ζώνη ελέγχου.

* Ζωνικός έλεγχος : Αυτή η λειτουργία χρησιμοποιείται για τη σύνδεση πολλών εσωτερικών μονάδων σε έναν σωλήνα.

4 Επιλογή του Αρ. συνδεδεμένων κυκλωμάτων

1 διακλάδωση Συνδεδεμένη		5 διακλαδώσεις Συνδεδεμένες	
2 διακλαδώσεις Συνδεδεμένες		6 διακλαδώσεις Συνδεδεμένες	
3 διακλαδώσεις Συνδεδεμένες		7 διακλαδώσεις Συνδεδεμένες	
4 διακλαδώσεις Συνδεδεμένες		8 διακλαδώσεις Συνδεδεμένες	

* Όλα τα μοντέλα είναι εφοδιασμένα με τους διακόπτες Νομ 2, 3, 4 προ-ρυθμισμένους εργασιαστικά όπως φαίνεται παραπάνω.

ΠΡΟΕΙΔΟΠΟΙΗΣΗ

Εάν θέλετε να χρησιμοποιήσετε ένα «Μοντέλο» για τη Μονάδα HR «Αρ. κυκλώματος/κυκλωμάτων χρήσης» αφού κλείσετε το «Αρ. σωλήνα κλεισίματος», ορίστε τον διακόπτη βύθισης για τη Μονάδα HR «Αρ. κυκλώματος/κυκλωμάτων χρήσης».

Π.χ.) Εάν θέλετε να χρησιμοποιήσετε έναν τύπο μονάδας HR 8 θυρών για Μονάδα HR 4 κλάδων αφού κλείσουν οι 5-8οι σωλήνες, ορίστε τον διακόπτη DIP για Μονάδα HR 4 κλάδων

5 Χρησιμοποιείτε τον Έλεγχο Ομάδας Βαλβίδων όταν 2 κυκλώματα ενώνεται με μόνον 1 εσωτερική μονάδα η οποία έχει δυνατότητα μεγαλύτερη από 61 kBTU.

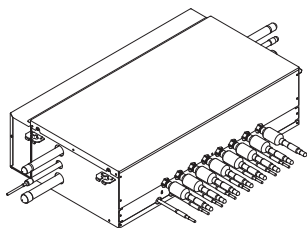

Ομάδα Βαλβίδων	Ρύθμιση SW01D
Δεν υπάρχει έλεγχος	0
Έλεγχος Βαλβίδων Αρ. 1, 2	1
Έλεγχος Βαλβίδων Αρ. 2, 3	2
Έλεγχος Βαλβίδων Αρ. 3, 4	3
Έλεγχος Βαλβίδων Αρ. 5, 6	4
Έλεγχος Βαλβίδων Αρ. 6, 7	5
Έλεγχος Βαλβίδων Αρ. 7, 8	6
Αρ. 1,2/3,4 Ελέγχου βαλβίδας	7
Αρ. 5,6/7,8 Ελέγχου βαλβίδας	8
Αρ. 1,2/5,6 Ελέγχου βαλβίδας	9
Αρ. 1,2/7,8 Ελέγχου βαλβίδας	A
Αρ. 3,4/5,6 Ελέγχου βαλβίδας	B
Αρ. 3,4/7,8 Ελέγχου βαλβίδας	C
Αρ. 1,2/3,4/5,6 Ελέγχου βαλβίδας	D
Αρ. 1,2/3,4/6,7 Ελέγχου βαλβίδας	E
Αρ. 1,2/3,4/7,8 Ελέγχου βαλβίδας	F

ΣΗΜΕΙΩΣΗ

Εάν εγκατασταθούν οι εσωτερικές μονάδες μεγάλης απόδοσης, πρέπει να χρησιμοποιηθεί ο σωλήνας διακλάδωσης Υ παρακάτω

Σωλήνας διακλάδωσης Υ

[Μονάδα: mm (inch)]

Μοντέλα	ARBLB03321
Σωλήνας αερίου χαμηλής πίεσης	
Σωλήνας υγρού	
Σωλήνας αερίου υψηλής πίεσης	

SW01C (Περιστροφικός διακόπτης διευθυνσιοδότησης της μονάδας ΑΘ)

Πρέπει να ρυθμιστεί στο '0' κατά την τοποθέτηση μόνο μίας μονάδας ΑΘ. Κατά την εγκατάσταση πολλαπλών μονάδων ΑΘ, ορίστε τις διευθύνσεις των μονάδων ΑΘ με αύξουσα σειρά, ξεκινώντας από το '0'. Μπορούν να εγκατασταθούν έως 16 μονάδες HR.

Π.χ.) Εγκατάσταση 3 μονάδων ΑΘ

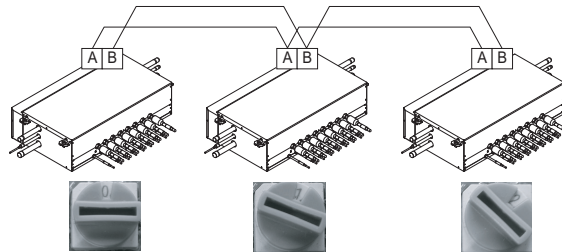

SW01B/SW01C/SW01E/SW02B (Μικροδιακόπτης και διακόπτης αφής για μη αυτόματα διευθυνσιοδότηση βαλβίδων)

- Ορίστε τη διεύθυνση της βαλβίδας της μονάδας ΑΘ στη διεύθυνση κεντρικού ελέγχου της συνδεδεμένης εσωτερικής μονάδας.
- SW01E: επιλογή της βαλβίδας προς διευθυνσιοδότηση
- SW02B : αύξηση του ψηφίου των δεκάδων της διεύθυνσης της βαλβίδας
- SW01B : αύξηση του τελευταίου ψηφίου της διεύθυνσης της βαλβίδας
- SW01C: Χειροκίνητη αντιμετώπιση δημιουργίας ζωνών σε εσωτερικές μονάδες (Να χρησιμοποιείται για ρύθμιση Δημιουργίας ζωνών)
- Προαπαιτούμενο για Χειροκίνητη ανίχνευση σωλήνα: η διεύθυνση κεντρικού ελέγχου της κάθε εσωτερικής μονάδας πρέπει να προ-ρυθμιστεί διαφορετικά, από το ενσύρματο τηλεχειριστήριό της.

	Αρ. Διακόπτη	Ρύθμιση
	Αρ.1	Χειροκίνητη αντιμετώπιση Βαλβίδας #1 (Πρωτεύουσα) / #5 (Δευτερεύουσα)
	Αρ.2	Χειροκίνητη αντιμετώπιση Βαλβίδας #2 (Πρωτεύουσα) / #6 (Δευτερεύουσα)
	Αρ.3	Χειροκίνητη αντιμετώπιση Βαλβίδας #3 (Πρωτεύουσα) / #7 (Δευτερεύουσα)
	Αρ.4	Χειροκίνητη αντιμετώπιση Βαλβίδας #4 (Πρωτεύουσα) / #8 (Δευτερεύουσα)
	SW02B	Αύξηση του ψηφίου των δεκάδων της διεύθυνσης της βαλβίδας
	SW01B	Αύξηση του τελευταίου ψηφίου της διεύθυνσης της βαλβίδας
<p>* Να χρησιμοποιείται για ρύθμιση Δημιουργίας ζωνών</p>	SW01C	Χειροκίνητη αντιμετώπιση δημιουργίας ζωνών σε εσωτερικές μονάδες

- 1 Κανονική ρύθμιση (Ρύθμιση εκτός ζώνης ελέγχου)
π.χ.) Χειροκίνητη ανάχνευση σωλήνα της Βαλβίδας #1, 6.

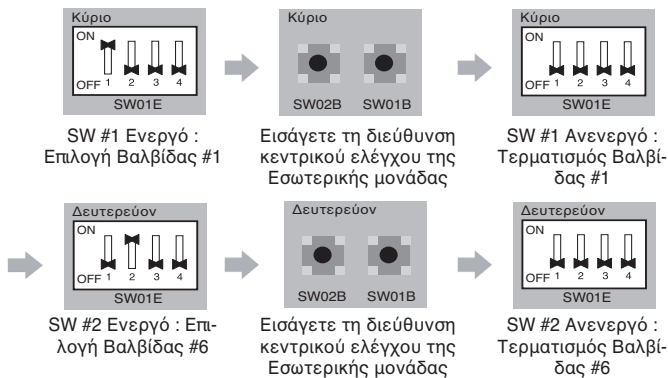

2 Ρυθμίσεις ζώνης

ΣΗΜΕΙΩΣΗ

Χρησιμοποιήστε τον Έλεγχο Δημιουργίας ζωνών όταν εγκαθιστάτε δύο ή περισσότερες εσωτερικές μονάδες σε 1 κύκλωμα της Μονάδας HR.

Οι εσωτερικές μονάδες που ελέγχονται με τον Έλεγχο Δημιουργίας ζωνών μπορούν να επιλεγούν συλλογικά ως τη λειτουργία ψύξης/θέρμανσης.

- π.χ. Χειροκίνητη ανάχνευση σωλήνα της Βαλβίδας #5 με τρεις εσωτερικές μονάδες δημιουργίας ζωνών, #6 χωρίς μονάδα δημιουργίας ζωνών.

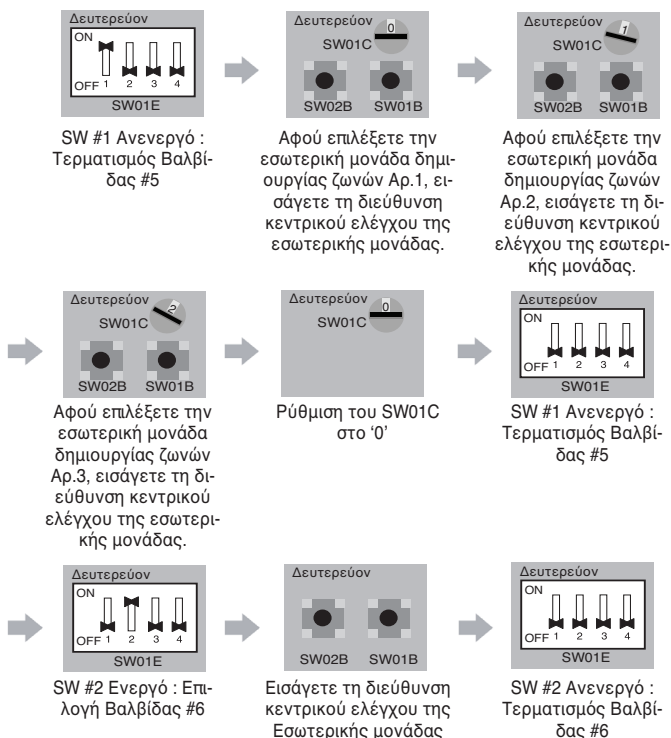

Αυτόματη διευθυνσιοδότηση

Η διεύθυνση των εσωτερικών μονάδων ορίζεται με αυτόματη διευθυνσιοδότηση

- Αφού δώσετε ρεύμα, περιμένετε 3 λεπτά. (κύρια εξωτερική μονάδα, εξωτερικές υπομονάδες, εσωτερικές μονάδες)
- Πατήστε για 5 δευτερόλεπτα το κόκκινο κουμπί των εξωτερικών μονάδων. (SW01C)
- Ο αριθμός 88 εμφανίζεται στην οθόνη 7 τμημάτων του τυπωμένου κυκλώματος της εξωτερικής μονάδας.
- Για να ολοκληρωθεί η διευθυνσιοδότηση, θα χρειαστεί να περάσουν από 2 έως 7 λεπτά, ανάλογα με το πόσες είναι οι συνδεδεμένες εσωτερικές μονάδες
- Οι αριθμοί των συνδεδεμένων εσωτερικών μονάδων για τις οποίες έχει ολοκληρωθεί η διευθυνσιοδότηση εμφανίζονται για 30 δευτερόλεπτα στην οθόνη 7 τμημάτων του τυπωμένου κυκλώματος της εξωτερικής μονάδας
- Αφού ολοκληρωθεί η διευθυνσιοδότηση, η διεύθυνση κάθε εξωτερικής μονάδας εμφανίζεται στο παράθυρο εμφάνισης του ενσύρματου τηλεχειριστηρίου. (CH01, CH02, CH03, ..., CH06: Εμφανίζονται ως αριθμοί των συνδεδεμένων εσωτερικών μονάδων)

[Κύρια Πλακέτα]

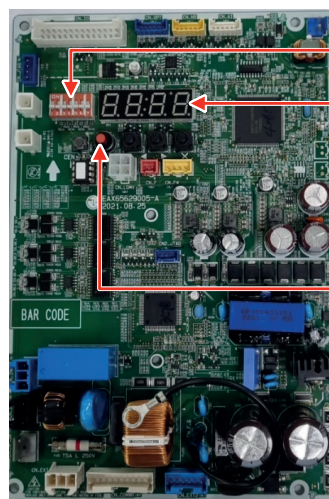

Διακόπτης DIP

Οθόνη 7 τμημάτων

SW01C
(Ρύθμιση αυτόματης
διευθυνσιοδότησης)

Η διαδικασία της αυτόματης διευθυνοδότησης

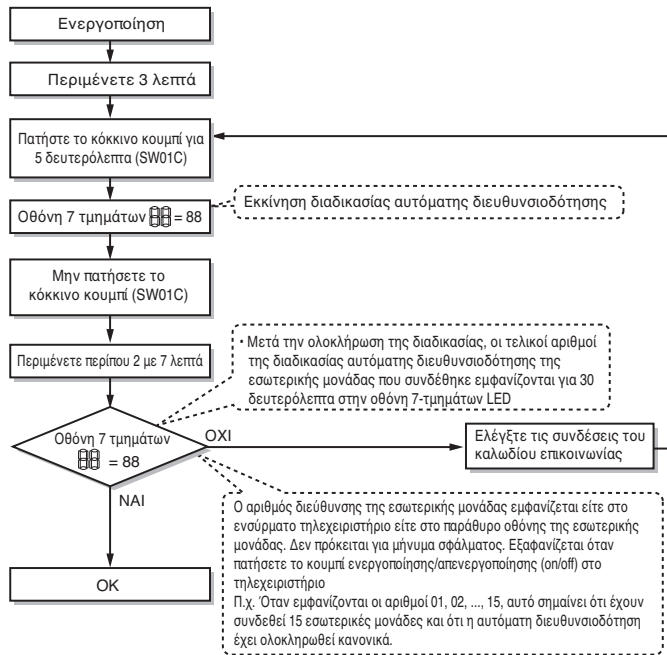

ΠΡΟΣΟΧΗ

- Κατά την αντικατάσταση της πλακέτας (PCB) της εσωτερικής μονάδας, να πραγματοποιείτε πάντα εκ νέου τη ρύθμιση Αυτόματης διευθυνοδότησης (Εκείνη τη στιγμή, παρακαλούμε ελέγξτε για χρήση ανεξάρτητης μονάδας τροφοδοσίας ρεύματος σε οποιαδήποτε εσωτερική μονάδα.)
- Εάν δεν υπάρχει παροχή ρεύματος προς την εσωτερική μονάδα, προκύπτει σφάλμα λειτουργίας.
- Η Αυτόματη διευθυνοδότηση θα πρέπει να γίνει τουλάχιστον μετά από 3 λεπτά από την αρχική παροχή ρεύματος προκειμένου να βελτιωθεί η επικοινωνία των εσωτερικών μονάδων.
- Παρακαλούμε βεβαιωθείτε ότι όλοι οι διακόπτες DIP except DIP switch 3) της κύριας εξωτερικής μονάδας είναι απενεργοποιημένοι (OFF) πριν τη ρύθμιση της Αυτόματης διευθυνοδότησης.
 - Ορίστε τον διακόπτη λειτουργίας 3 στο «On (Ενεργό)», εάν όλες οι εσωτερικές μονάδες είναι «ARN*****4».
 - Ορίστε τον διακόπτη λειτουργίας 3 στο «Off (Ανενεργό)», εάν όλες οι εσωτερικές μονάδες δεν είναι «ARN*****4».

Ρύθμιση για την Μονάδα ανάκτησης θερμότητας (Αναφέρεται μόνο στην εγκατάσταση της μονάδας ανάκτησης θερμότητας)

Αυτόματη ανίχνευση σωλήνων (Για συστήματος ανάκτησης θερμότητας)

- Απενεργοποιήστε τον υπ. αριθμ. 1 των διακοπών DIP του SW02E της πλακέτας PCB της μονάδας HR.
- Επιβεβαιώστε ότι η ρύθμιση των υπ. αριθμ. 2, 3, 4 του SW02E αντιστοιχεί με τον Τύπο της σύνδεσης της βαλβίδας.
- Επαναφέρετε την τροφοδοσία της πλακέτας PCB της μονάδας HR
- Ενεργοποιημένος διακόπτης DIP της πλακέτας PCB της κύριας εξωτερικής μονάδας: Αρ. 5
- Επιλέξτε τρόπο λειτουργίας με τη χρήση των κουμπιών '►', '◄': "Idu" Πατήστε το κουμπί '●'.
- Επιλέξτε τη λειτουργία "Id 5" με τη χρήση των κουμπιών '►', '◄': "Ath" ή "Atc" Πατήστε το κουμπί '●'.
Η εξωτερική θερμοκρασία είναι πάνω από 15 °C (59 °F) : Χρησιμοποιώντας "Ath" (Αν αποτύχει, χρησιμοποιήστε "Atc")
Η εξωτερική θερμοκρασία είναι κάτω από 15 °C (59 °F) : Χρησιμοποιώντας "Atc" (Αν αποτύχει, χρησιμοποιήστε "Ath")
- Επιλέξτε τρόπο λειτουργίας με τη χρήση των κουμπιών '►', '◄': "Idu" Πατήστε το κουμπί '●'.
- Επιλέξτε τη λειτουργία "Id 6" με τη χρήση των κουμπιών '►', '◄': "StA" Πατήστε το κουμπί '●'.
- Το σύστημα λειτουργεί μετά από την εμφάνιση της ένδειξης "88" στην οθόνη 7-TMHΜΑΤΩΝ της κύριας πλακέτας PCB της εξωτερικής μονάδας.
- Η διαδικασία ανίχνευσης σωλήνων συνεχίζεται.

- Χρειάζονται 5~30 λεπτά, ανάλογα με τον αριθμό των εσωτερικών μονάδων και τη θερμοκρασία του περιβάλλοντος.
- Ο αριθμός των εσωτερικών μονάδων που είναι συνδεδεμένες εμφανίζεται οθόνη 7-τμημάτων της κύριας πλακέτας PCB της εξωτερικής μονάδας, για περίπου 1 λεπτό
 - Για μια μονάδα HR (Ανάκαμψης θερμότητας), προβάλλεται ο αριθμός των εσωτερικών μονάδων που είναι συνδεδεμένες σε κάθε μονάδα HR.
 - Σε περίπτωση σφάλματος κατά την αυτόματη ανίχνευση σωλήνων εμφανίζεται η ένδειξη '200' και η διαδικασία αυτόματης ανίχνευσης σωλήνων ολοκληρώνεται αφού σβήσει η ένδειξη '88'.

ΠΡΟΕΙΔΟΠΟΙΗΣΗ

- Να εκτελείτε εκ νέου αυτόματη διευθυνοδότηση και αυτόματη ανίχνευση σωλήνων, κάθε φορά μετά την αντικατάσταση της πλακέτας PCB της εσωτερικής μονάδας και της πλακέτας PCB της μονάδας HR.
 - Προκύπτει σφάλμα λειτουργίας, εκτός εάν υπάρχει τροφοδοσία στις εσωτερικές μονάδες και τις μονάδες HR.
- Το σφάλμα υπ. αριθμ. 200 προκύπτει εάν διαφέρει ο αριθμός των συνδεδεμένων εσωτερικών μονάδων από εκείνον των σαρωμένων εσωτερικών μονάδων.
- Αν αποτύχει η διαδικασία αυτόματης ανίχνευσης σωλήνων, ολοκληρώστε την εκτελώντας μη αυτόματη ανίχνευση σωλήνων (δείτε την ενότητα Ανίχνευση σωλήνων του εγχειριδίου).
- Αν η διαδικασία αυτόματης ανίχνευσης σωλήνων ολοκληρωθεί κανονικά, δε χρειάζεται να γίνει μη αυτόματη ανίχνευση σωλήνων.
- Εάν θέλετε να εκτελέσετε εκ νέου αυτόματη ανίχνευση σωλήνων μετά από αποτυχία της αυτόματης ανίχνευσης σωλήνων, εκτελέστε την μετά από επαναφορά (reset) της εξωτερικής μονάδας με κάθε τρόπο.
- Μην απενεργοποιήσετε την πλακέτα PCB της κύριας μονάδας για 5 λεπτά μετά την ολοκλήρωση της ανίχνευσης σωλήνων, ώστε να αποθηκευτεί αυτόματα το αποτέλεσμα της ανίχνευσης σωλήνων.

Μη αυτόματη ανίχνευση σωλήνων

- Εισαγάγετε την κεντρική διεύθυνση ελέγχου σε κάθε εσωτερική μονάδα, χρησιμοποιώντας το ενσύρματο τηλεχειριστήριό της.
- Ενεργοποιήστε τον υπ. αριθμ. 1 των διακοπών DIP του SW02E της πλακέτας PCB της μονάδας HR.
- Επαναφέρετε την τροφοδοσία της πλακέτας PCB της μονάδας HR.
- Στην πλακέτα PCB της μονάδας HR, ορίστε με μη αυτόματο τρόπο τη διεύθυνση της κάθε βαλβίδας της μονάδας HR στη διεύθυνση κεντρικού ελέγχου της εσωτερικής μονάδας που είναι συνδεδεμένη με τη βαλβίδα.
- Επαναφέρετε την τροφοδοσία της πλακέτας PCB της εξωτερικής μονάδας.
- Ο αριθμός της εγκατεστημένης εσωτερικής μονάδας προβάλλεται μετά από περίπου 5 λεπτά.
Π.χ.) HR → Ο αριθμός της εσωτερικής μονάδας
- Επαναφέρετε την τροφοδοσία της πλακέτας PCB της εξωτερικής μονάδας, της μονάδας HR.
- Η μη αυτόματη ανίχνευση σωλήνων ολοκληρώθηκε

ΠΡΟΕΙΔΟΠΟΙΗΣΗ

- Σε περίπτωση που δεν είναι εγκατεστημένος ο κεντρικός ελεγκτής, ρυθμίστε πρώτα τον κεντρικό ελεγκτή προκειμένου να ρυθμίσετε τις διευθύνσεις των εσωτερικών μονάδων.
- Σε περίπτωση που ο κεντρικός ελεγκτής είναι εγκατεστημένος, παρακαλούμε ορίστε τη διεύθυνση του κεντρικού ελέγχου με το ενσύρματο τηλεχειριστήριο της εσωτερικής μονάδας.
- Η μη αυτόματη διεύθυνση σωλήνων της μονάδας HR ορίζεται από τη διεύθυνση του κεντρικού ελέγχου των εσωτερικών μονάδων.
- Η διεύθυνση βαλβίδας, που δεν είναι συνδεδεμένη με εσωτερική μονάδα, θα πρέπει είναι διαφορετική από τη διεύθυνση μιας βαλβίδας, η οποία συνδέεται με εσωτερική μονάδα (αν υπάρχει επικάλυση στις διευθύνσεις, η βαλβίδα δε θα λειτουργεί σωστά)
- Αν προκύψει κάποιο σφάλμα κατά τη διαδικασία ανίχνευσης σωλήνων, αυτό σημαίνει ότι η διαδικασία ανίχνευσης σωλήνων δεν ολοκληρώθηκε σωστά.
- Μην απενεργοποιήσετε την πλακέτα PCB της κύριας εξωτερικής μονάδας για 5 λεπτά μετά την ολοκλήρωση της διαδικασίας ανίχνευσης σωλήνων, ώστε να αποθηκευτεί αυτόματα το αποτέλεσμα της ανίχνευσης σωλήνων.

Διάγραμμα ροής της διαδικασίας αυτόματης ανίχνευσης σωλήνων

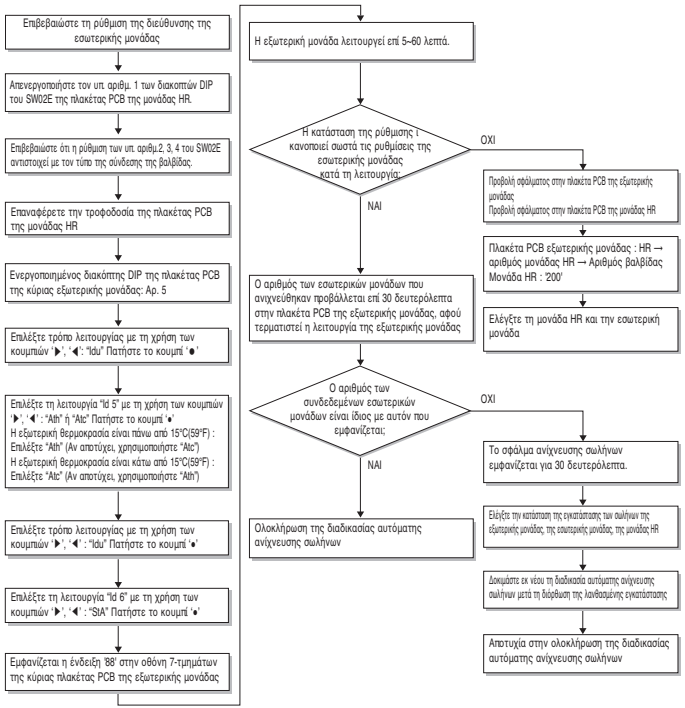

* Ενδέχεται να προκύψει θόρυβος αλλαγής λειτουργίας από θέρμανση σε ψύξη, γεγονός που είναι φυσιολογικό. Δεν υπάρχει θόρυβος αλλαγής λειτουργίας κατά την κανονική λειτουργία.

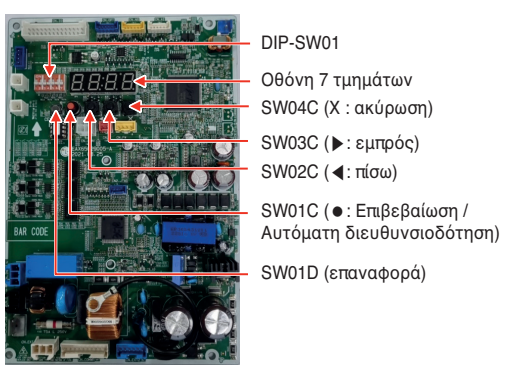

Διάγραμμα ροής της μη αυτόματης διευθυνσιοδότησης για την ανίχνευση σωλήνων

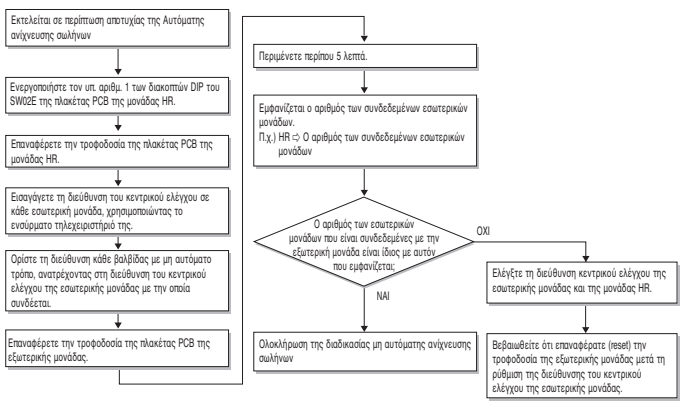

Ρύθμιση αριθμού ομάδας

Επιλογή αριθμού ομάδας για εσωτερικές μονάδες

- Βεβαιωθείτε ότι είναι κλειστό το ρεύμα σε ολόκληρο το σύστημα (εσωτερική μονάδα, εξωτερική μονάδα), αλλιώς κλείστε το.
- Τα καλώδια επικοινωνίας που συνδέονται με τους ακροδέκτες CEN.A και CEN.B πρέπει να συνδεθούν στην κεντρική εξωτερική μονάδα. Πρέπει να προσέξετε να ταιριάζει η πολικότητα (A-A, B-B).
- Ενεργοποιήστε ολόκληρο το σύστημα.
- Με το ενωτήριο τηλεχειριστήριο, επιλέξτε αριθμό ομάδας και αριθμό εσωτερικής μονάδας.
- Για να ελέγξετε διάφορα σύνολα εσωτερικών μονάδων σε μια ομάδα, επιλέξτε ένα αναγνωριστικό ομάδας μεταξύ 0 και F.

Εξωτερικές μονάδες (Εξωτερικές πλακέτες PCB)

⊗	⊗	⊗	⊗	⊗	⊗	⊗	⊗	⊗	⊗
SODU.B	SODU.A	IDU.B	IDU.A	CEN.B	CEN.A	DRY1	DRY2	GND	12V
⊗	⊗	⊗	⊗	⊗	⊗	⊗	⊗	⊗	⊗



Παράδειγμα: επιλογή αριθμού μονάδας

1 E
Ομάδα Εσωτερική μονάδα

Ο 1ος αριθμός δηλώνει τον αριθμό της ομάδας
Ο 2ος αριθμός δηλώνει τον αριθμό της εσωτερικής μονάδας

Ομαδική αναγνώριση του απλού κεντρικού ελεγκτή
No.0 ομάδας (00~0F)
No.1 ομάδας (10~1F)
No.2 ομάδας (20~2F)
No.3 ομάδας (30~3F)
No.4 ομάδας (40~4F)
No.5 ομάδας (50~5F)
No.6 ομάδας (60~6F)
No.7 ομάδας (70~7F)
No.8 ομάδας (80~8F)
No.9 ομάδας (90~9F)
No. A ομάδας (A0~AF)
No. B ομάδας (B0~BF)
No. C ομάδας (C0~CF)
No. D ομάδας (D0~DF)
No. E ομάδας (E0~EF)
No. F ομάδας (F0~FF)

ΠΡΟΕΙΔΟΠΟΙΗΣΗ

- Η διεύθυνση της βαλβίδας και η διεύθυνση του κεντρικού ελέγχου θα πρέπει να ταυτίζονται στη χειροκίνητη ρύθμιση διεύθυνσης.

Διεύθυνση κεντρικού ελέγχου

Ρύθμιση της λειτουργίας

Η ρύθμιση της κατάστασης/λειτουργίας/επιλογής/τιμής γίνεται με το κουμπί '►', '◄', ενώ η επιβεβαίωση γίνεται με το κουμπί '●' αφού ανοίξετε το διακόπτη DIP 5.

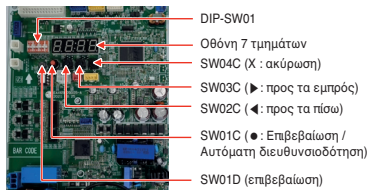
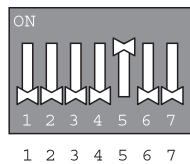

Προαιρετική επιλογή κατάστασης λειτουργίας		Επιλογή λειτουργίας		Επιλογή		Παρατηρήσεις
Περιεχόμενο	Εμφάνιση (⊙)	Περιεχόμενο	Εμφάνιση (◄, ► → ⊙)	Προεπιλογή	Προαιρετικά (◄, ► → ⊙)	
FDD	Fdd	Αυτόματη πλήρωση ψυκτικού υγρού (Ψύξη)	Fd1	-	-	* Ανατρέξτε στην καθοδήγηση της FDD
		Αυτόματη πλήρωση ψυκτικού υγρού (Θέρμανση)	Fd2	-	-	
		Έλεγχος ποσότητας ψυκτικού υγρού (Ψύξη)	Fd3	-	-	
		Έλεγχος ποσότητας ψυκτικού υγρού (Θέρμανση)	Fd4	-	-	
		ΙΤΡ (Ψύξη, θέρμανση)	Fd7	-	-	
		Λειτουργία όλων των εσωτερικών μοναδών ψύξης	Fd8	-	-	
Λειτουργία όλων των εσωτερικών μοναδών θέρμανσης ΕοΜ (Θέρμανση)	Fd9	-	-			
Εγκατάσταση	Func	Επιλογέας Ψύξης & Θέρμανσης	Fn1	oFF	oFF, oP1~oP2	Αποθήκευση στη μνήμη EEPROM
		Λειτουργία Αντιστάθμισης υψηλής στατικής πίεσης	Fn2	oFF	oFF, oP1~oP7	
		Λειτουργία Χαμηλού θορύβου-νύχτας	Fn3	oFF	oFF, oP1~oP12	
		Λειτουργία Συνολικής απόψυξης	Fn4	oN, oFF	oN, oFF	
		Ρύθμιση διεύθυνσης ΕΞΜ	Fn5	0	254	
		Αφαίρεση χιονιού & ταχεία απόψυξη	Fn6	oFF	oFF, oP1~oP3	
		Ρύθμιση ροής αέρα για ΕοΜ (ισχύς θέρμανσης προς τα επάνω)	Fn7	oFF	oN, oFF	
		Ρύθμιση στοχευόμενης πίεσης	Fn8	oFF	oFF, oP1~oP6	
		Κιτ χαμηλής θερμοκρασίας περιβάλλοντος	Fn9	oFF	oN, oFF	
		Λειτουργία απομακρυνσης σκονής	Fn11	oFF	oFF, oP1~oP5	
		Μεγιστή ταχύτητα Όριο συχνότητας	Fn12	oFF	oFF, oP1~oP9	
		Μεγιστή ταχύτητα ΕΞΜ Ρύθμιση λειτουργίας ορίου RPM	Fn13	oFF	oFF, oP1~oP7	
		Ρύθμιση λειτουργίας εξοπλισμού ελέγχου φορτίου	Fn14	oFF	oFF, oP1~oP3	
		Ρύθμιση λειτουργίας αναφοράς υγρασίας	Fn16	oN	oN, oFF	
		Σύνδεση κεντρικού ελέγχου στην πλευρά της Εσωτερικής μονάδας	Fn19	oFF	oFF, oN	
		Λειτουργία Ορίου ρεύματος εισόδου συμπεσστή	Fn20	oFF	oFF, oP1~oP10	
		Εμφάνιση κατανάλωσης ρεύματος στο ενσύρματο τηλεχειριστήριο	Fn21	SPL0	SPL0, SPL1 [Pd10~Pd11]	
		Λειτουργία συνολικής απόψυξης σε Χαμηλή θερμοκρασία (Θέρμανση)	Fn22	oFF	oN, oFF	
		Προαιρετικός θερμαντήρας του πίνακα βάσης	Fn23	oFF	oN, oFF	
		Έλεγχος θορύβου στόχου	Fn45	oFF	oFF, oP1~oP12	
Χρήστης	Idu	Ρύθμιση λειτουργίας άνετης ψύξης	Id10	EACH	* Ανατρέξτε στην καθοδήγηση της Άνετης ψύξης	Αποθήκευση στη μνήμη EEPROM
Σέρβις	SuL	Λειτουργία εκκένωσης	SE3	vACC	-	1 φορά / 1 Επιλογή

* Οι λειτουργίες που αποθηκεύονται στη μνήμη EEPROM παραμένουν εκεί συνεχώς, ακόμα και όταν επανεκκινείται το σύστημα.

ΠΡΟΣΟΧΗ

- Για να πραγματοποιήσετε την προαιρετική λειτουργία, θα πρέπει να είστε βέβαιοι ότι όλες οι ΕοΜ είναι απενεργοποιημένες, εκτός εάν η λειτουργία δε θα πραγματοποιηθεί.

Επιλογέας Ψύξης & Θέρμανσης

Μέθοδος ρύθμισης τρόπου λειτουργίας

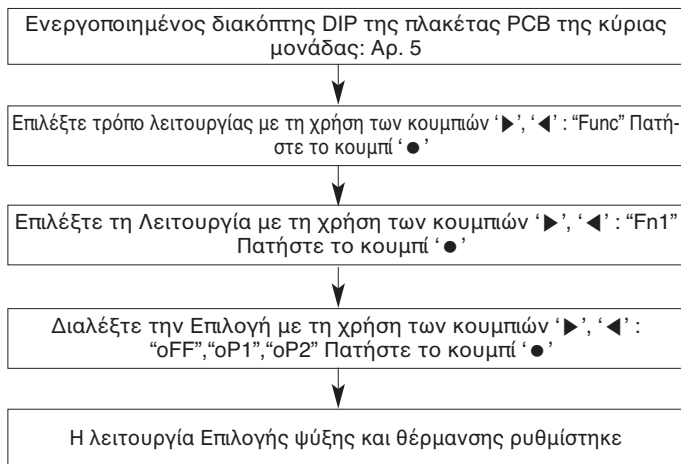

Ρύθμιση λειτουργίας

Έλεγχος διακόπτη		Λειτουργία		
Διακόπτης (Επάνω)	Διακόπτης (Κάτω)	oFF (απενεργοποιημένο)	oP1 (τρόπος λειτουργίας)	oP2 (τρόπος λειτουργίας)
Δεξιά πλευρά (Ενεργοποιημένο)	Αριστερή πλευρά (Ενεργοποιημένο)	Δε λειτουργεί	Ψύξη	Ψύξη
Δεξιά πλευρά (Ενεργοποιημένο)	Δεξιά πλευρά (Ενεργοποιημένο)	Δε λειτουργεί	Θέρμανση	Θέρμανση
Αριστερή πλευρά (Απενεργοποιημένο)	-	Δε λειτουργεί	Λειτουργία ανεμιστήρα	Απενεργοποιημένη



ΠΡΟΣΟΧΗ

- Ζητήστε από έναν εξουσιοδοτημένο τεχνικό να ρυθμίσει τη λειτουργία.
- Αν δε χρησιμοποιείτε μια λειτουργία, επιλέξτε να την απενεργοποιήσετε.
- Αν χρησιμοποιείτε μια λειτουργία, εγκαταστήστε πρώτα έναν επιλογέα Ψύξης & Θέρμανσης.

Λειτουργία Αντιστάθμισης υψηλής στατικής πίεσης

Αυτή η λειτουργία διασφαλίζει το ρυθμό της ροής αέρα της ΕΞΜ στην περίπτωση που εφαρμοστεί στατική πίεση, όπως για παράδειγμα κατά τη χρήση αεραγωγού στην έξοδο του ανεμιστήρα της ΕΞΜ.

Μέθοδος ρύθμισης λειτουργίας αντιστάθμισης στατικής πίεσης

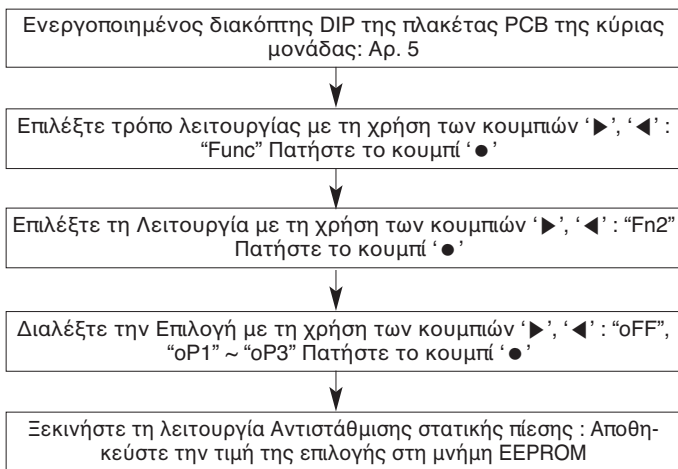

Ρυθμίσεις

Ρύθμιση	Στατική Πίεση
oFF	0~20 Pa
oP1	21~40 Pa
oP2	41~60 Pa
oP3	61~80 Pa

Νυχτερινή αθόρυβη λειτουργία

Όταν η συσκευή χρησιμοποιείται για ψύξη, αυτή η λειτουργία κάνει τον ανεμιστήρα της εξωτερικής μονάδας να λειτουργεί σε χαμηλές στροφές (RPM), ώστε να μειώνεται ο θόρυβος του ανεμιστήρα της εξωτερικής μονάδας τη νύχτα, που το ψυκτικό φορτίο είναι μικρό.

Νύχτα μέθοδος ρύθμισης της λειτουργίας χαμηλού θορύβου

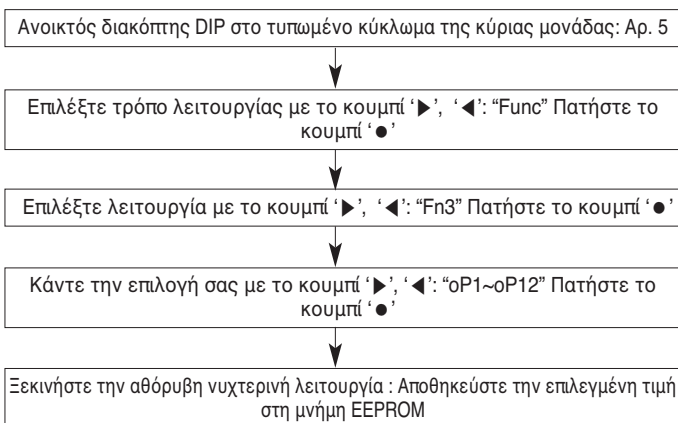

Ρυθμίσεις ώρας

Βήμα	Χρονικό διάστημα κρίσης (ώρες)	Χρονικό διάστημα λειτουργίας (ώρες)
oP1	8	9
oP2	6.5	10.5
oP3	5	12
oP4	8	9
oP5	6.5	10.5
oP6	5	12
oP7	8	9
oP8	6.5	10
oP9	5	12
oP10	Συνεχής λειτουργία	
oP11	Συνεχής λειτουργία	
oP12	Συνεχής λειτουργία	

Θόρυβος

Βήμα	Μείωση θορύβου (dB)
oP1~oP3,oP10	-3
oP4~oP6,oP11	-6
oP7~oP9,oP12	-9

ΠΡΟΣΟΧΗ

- Ζητήστε από τον τεχνικό να ρυθμίσει τη λειτουργία κατά τη διάρκεια της εγκατάστασης.
- Αν αλλάξουν οι στροφές (RPM) της εξωτερικής μονάδας, η ψύξη μπορεί να μην λειτουργεί.

Λειτουργία συνολικής απόψυξης

μέθοδος επιλογής τρόπου λειτουργίας

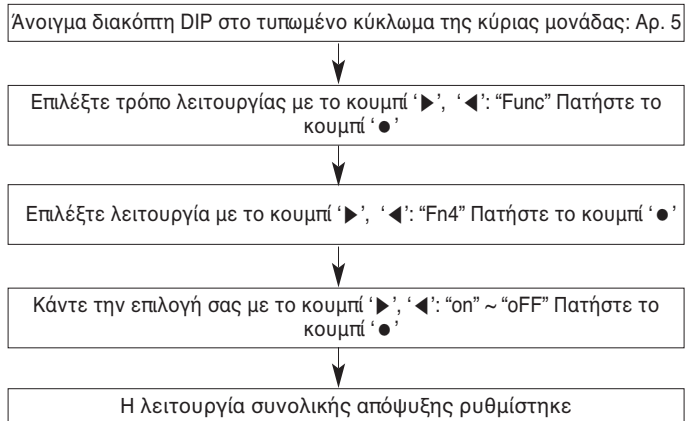

ρύθμιση λειτουργίας

- ON (ENEΠΓ.): Συνολική απόψυξη
- OFF (ΑΠΕΝΕΠΓ.): Μερική απόψυξη

ΠΡΟΣΟΧΗ

- Ζητήστε από έναν εξουσιοδοτημένο τεχνικό να ρυθμίσει τη λειτουργία.

Ρύθμιση της διεύθυνσης στην εξωτερική μονάδα

μέθοδος επιλογής τρόπου λειτουργίας

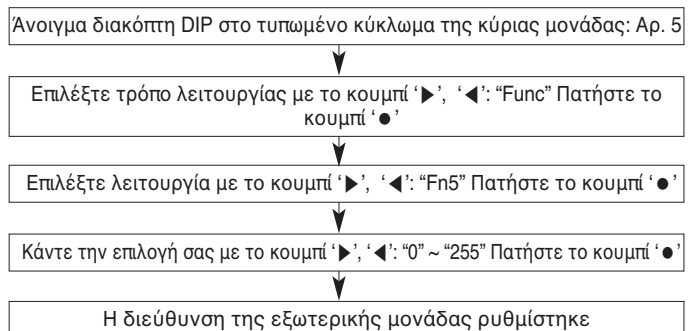

ΠΡΟΣΟΧΗ

- Ζητήστε από έναν εξουσιοδοτημένο τεχνικό να ρυθμίσει τη λειτουργία.
- Αν χρησιμοποιήσετε μια λειτουργία, εγκαταστήστε πρώτα έναν κεντρικό ελεγκτή.

Αφαίρεση χιονιού και γρήγορη απόψυξη

μέθοδος επιλογής τρόπου λειτουργίας

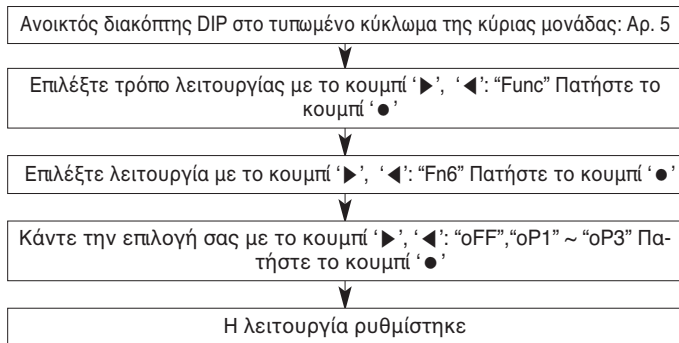

Ρύθμιση λειτουργίας

ρύθμιση	Λειτουργία
oFF (κλειστό)	Δεν έχει ρυθμιστεί
oP1	Λειτουργία αφαίρεσης χιονιού
oP2	Λειτουργία γρήγορης απόψυξης
oP3	Λειτουργία αφαίρεσης χιονιού + και λειτουργία γρήγορης απόψυξης.

ΠΡΟΣΟΧΗ

- Ζητήστε από έναν εξουσιοδοτημένο τεχνικό να ρυθμίσει τη λειτουργία.
- Αν δεν χρησιμοποιείτε μια λειτουργία, επιλέξτε να απενεργοποιήσετε τη λειτουργία.

Ρύθμιση ισχύος προς τα επάνω Προσαρμογή ροής αέρα για Εσ. Μ. (Θέρμανση)

Εάν το σύνολο των εσωτερικών μονάδων που λειτουργούν είναι πάνω από 130 %, η ροή του αέρα είναι χαμηλή σε όλες τις εσωτερικές μονάδες.

Μέθοδος ρύθμισης λειτουργίας

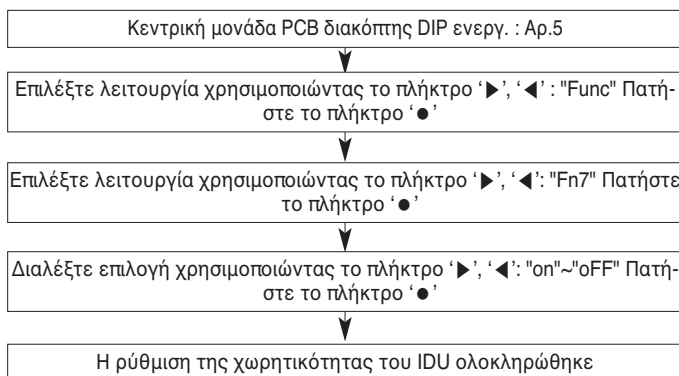

βήμα	Λειτουργία
OFF (ΑΠΕΝΕΡΓ.)	Δε ρυθμίστηκε
ON (ΕΝΕΡΓ.)	Λειτουργία χαμηλής απόδοσης

ΠΡΟΣΟΧΗ

- Ρωτήστε εξειδικευμένο τεχνικό σχετικά με τη ρύθμιση της λειτουργίας.

Ρύθμιση στοχευόμενης πίεσης

μέθοδος επιλογής τρόπου λειτουργίας

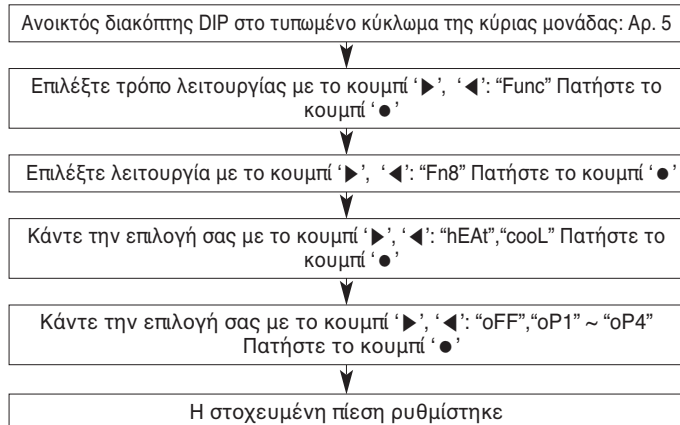

Ρύθμιση

Λειτουργίας	Σκοπός		Απόκλιση στη θερμοκρασία συμπύκνωσης	Απόκλιση στη θερμοκρασία εξάτμισης
	Θερμότητα	Δροσερός		
oP1	Αύξηση ισχύος	Αύξηση ισχύος	+2 °C	-3 °C
oP2	Μείωση κατανάλωσης ρεύματος	Αύξηση ισχύος	+2 °C	-1.5 °C
oP3	Μείωση κατανάλωσης ρεύματος	Μείωση κατανάλωσης ρεύματος	-4 °C	+2.5 °C
oP4	Μείωση κατανάλωσης ρεύματος	Μείωση κατανάλωσης ρεύματος	-6 °C	-4.5 °C

ΠΡΟΣΟΧΗ

- Ζητήστε από έναν εξουσιοδοτημένο τεχνικό να ρυθμίσει τη λειτουργία.
- Αν δεν χρησιμοποιείτε μια λειτουργία, επιλέξτε να απενεργοποιήσετε τη λειτουργία.
- Αλλάξτε την κατανάλωση ενέργειας ή την ισχύ.

Κιτ χαμηλού περιβάλλοντος

Μέθοδος ρύθμισης τρόπου λειτουργίας

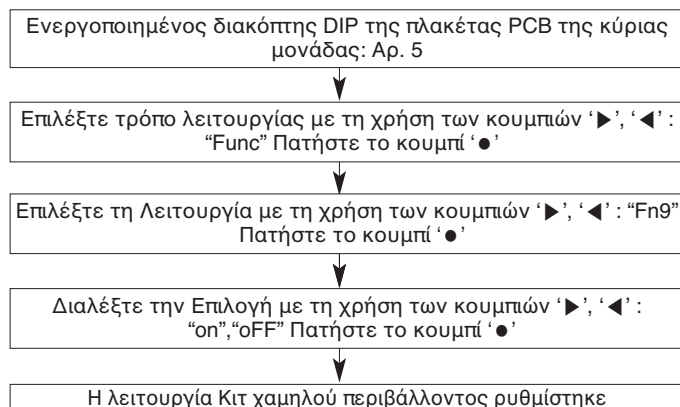

* Αναφορά για τη λειτουργική λογική της Μονάδας εισόδου/εξόδου (I/O)

Λειτουργία αυτόματης απομάκρυνσης σκόνης

Η δυνατότητα ορισμού αντίστροφης περιστροφής του εξωτερικού ανεμιστήρα για την απομάκρυνση της σκόνης, ανταλλαγής θερμότητας.

Μέθοδος ρύθμισης τρόπου λειτουργίας

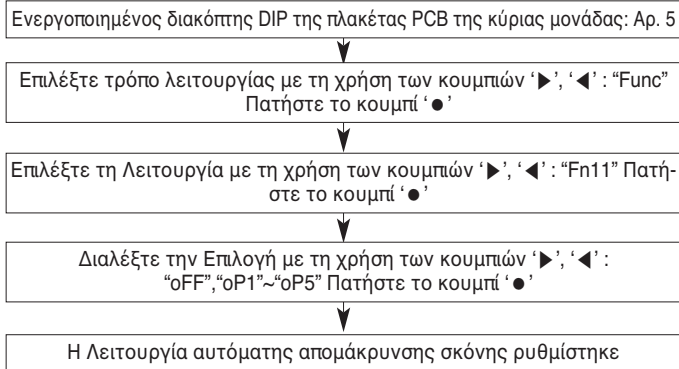

Ρύθμιση λειτουργίας

Ρύθμιση	Χρόνος λειτουργίας	Χρόνος λειτουργίας	Κύκλος επανάληψης	Λεπτομέρεια της λειτουργίας
oP1	Διακοπή +2 ώρες	5 λεπτά	2 ώρες	Μετά τη διακοπή λειτουργίας του προϊόντος για 2 ώρες, ο ανεμιστήρας λειτουργεί για 5 λεπτά (Επαναλαμβάνεται κάθε 2 ώρες)
oP2	Διακοπή +5 λεπτά	3 λεπτά	Δύο φορές σε 2 ώρες	μετά τη διακοπή λειτουργίας του προϊόντος για 5 λεπτά, ο ανεμιστήρας λειτουργεί για 3 λεπτά (Περιορίζεται σε δύο φορές μέσα σε 2 ώρες)
oP3	Διακοπή +5 λεπτά	3 λεπτά	1 φορά	Μετά τη διακοπή λειτουργίας του προϊόντος για 2 ώρες, ο ανεμιστήρας λειτουργεί για 5 λεπτά (Επαναλαμβάνεται κάθε 2 ώρες)
oP4	Διακοπή +1 λεπτό	1 λεπτά	1 φορά	μετά τη διακοπή λειτουργίας του προϊόντος για 5 λεπτά, ο ανεμιστήρας λειτουργεί για 3 λεπτά (κατά τη σύνδεση της μονάδας I/O - λειτουργία που γίνεται μία φορά)
oP5	Διακοπή +1 λεπτό	1 λεπτά	Χαμηλή ταχύτητα	μετά τη διακοπή λειτουργίας του προϊόντος για 1 λεπτό, ο ανεμιστήρας λειτουργεί για 1 λεπτό (κάθε φορά που το προϊόν σταματά να λειτουργεί)

Όριο μεγ. συχνότητας συμπίεση

Μέθοδος ρύθμισης τρόπου λειτουργίας

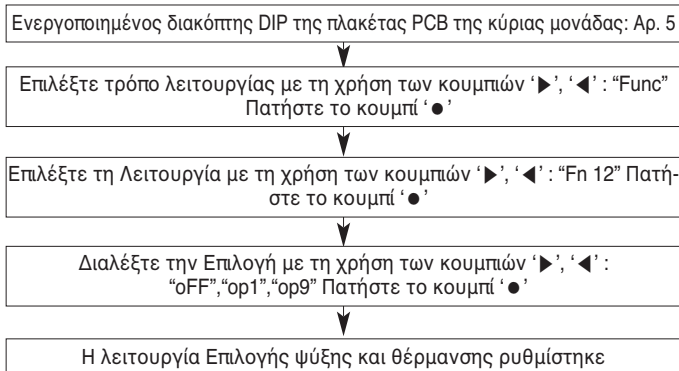

Ρύθμιση λειτουργίας

Ρύθμιση	Συχνότητα (Hz)
oFF	-
op1	143 Hz
op2	135 Hz
op3	128 Hz
op4	120 Hz
op5	113 Hz
op6	105 Hz
op7	98 Hz
op8	90 Hz
op9	83 Hz

ΠΡΟΣΟΧΗ

- Ζητήστε από έναν εξουσιοδοτημένο τεχνικό να ρυθμίσει τη λειτουργία.
- Αν χρησιμοποιήσετε μια λειτουργία, εγκαταστήστε πρώτα έναν Κεντρικό Ελεγκτή.

Μεγ. όριο RPM ανεμιστήρα ΕΞ. Μ.

Μέθοδος ρύθμισης τρόπου λειτουργίας

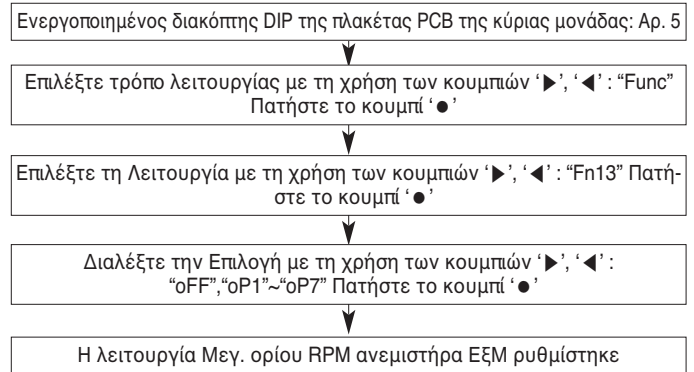

Ρύθμιση Μεγ. ορίου RPM

Μεγ. όριο στροφών ανά λεπτό του ανεμιστήρα (RPM)	Πλαίσιο	UXA	UXB	UXC
	oFF	880	1 000	830
oP1	-20	-50	-20	
oP2	-40	-100	-40	
oP3	-60	-150	-60	
oP4	-80	-200	-80	
oP5	-100	-250	-100	
oP6	-120	-300	-120	
oP7	-140	-350	-140	

Λειτουργία SLC (Έξυπνου ελέγχου φορτίου)

Λειτουργία για τον ορισμό της μεταβλητής στοχευόμενης πίεσης, η οποία για λειτουργία υψηλής απόδοσης και άνεσης εξαρτάται από το φορτίο της ΕΞΜ.

Μέθοδος ρύθμισης τρόπου λειτουργίας

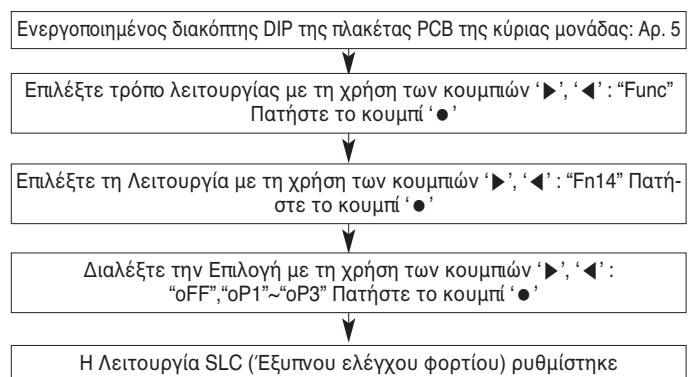

Λειτουργία SLC (Έξυπνου ελέγχου φορτίου)

Ρύθμιση	Τρόπος λειτουργίας	Λεπτομέρεια της λειτουργίας
oFF	Δεν έχει ρυθμιστεί	-
oP1	Απαλή λειτουργία	Αργός έλεγχος, μια βαλβίδα στοχευόμενης πίεσης
oP2	Κανονική λειτουργία	Κανονικός έλεγχος, μια βαλβίδα στοχευόμενης πίεσης
oP3	Λειτουργία "Κορυφή"	Γρήγορος έλεγχος, μια βαλβίδα στοχευόμενης πίεσης

Αναφορά υγρασίας

Μέθοδος ρύθμισης τρόπου λειτουργίας

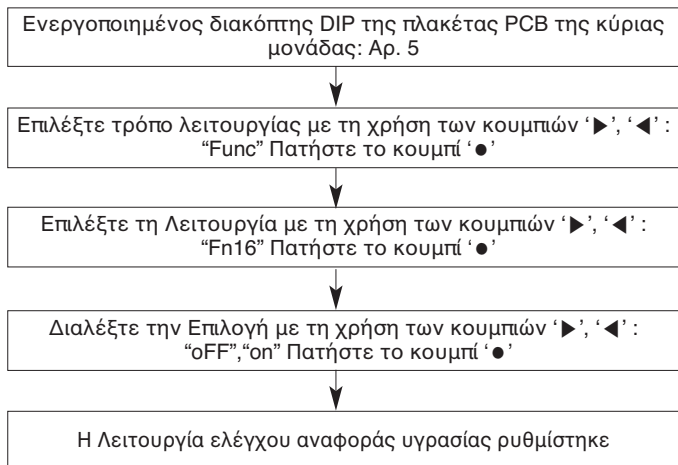

Ρύθμιση λειτουργίας

- ενεργοποιημένη: χρήση αισθητήρα υγρασίας
- απενεργοποιημένη: καμία ρύθμιση

<Χρήση αισθητήρα υγρασίας>

- Όταν η λειτουργία SLC χρησιμοποιείται κατά τη λειτουργία ψύξης, βελτιώνεται η απόδοση ενέργειας γιατί μειώνεται η θερμοκρασία εξάτμισης
- Όταν χρησιμοποιείται κατά τη λειτουργία θέρμανσης, σε περίπτωση συνθηκών υψηλής υγρασίας, η απόψυξη θα καθυστερήσει γιατί η στοχευόμενη υψηλή/χαμηλή πίεση θα αλλάξει.

Σύνδεση κεντρικού ελέγχου στην πλευρά της Εσωτερικής μονάδας

Μέθοδος ρύθμισης τρόπου λειτουργίας

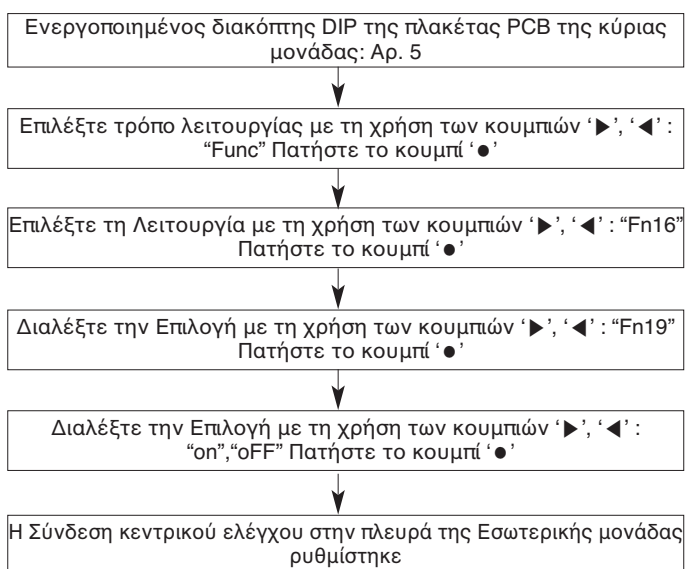

Όριο ρεύματος εισόδου συμπιεστή

Έλεγχος ρεύματος εισόδου συστήματος

Μέθοδος ρύθμισης τρόπου λειτουργίας

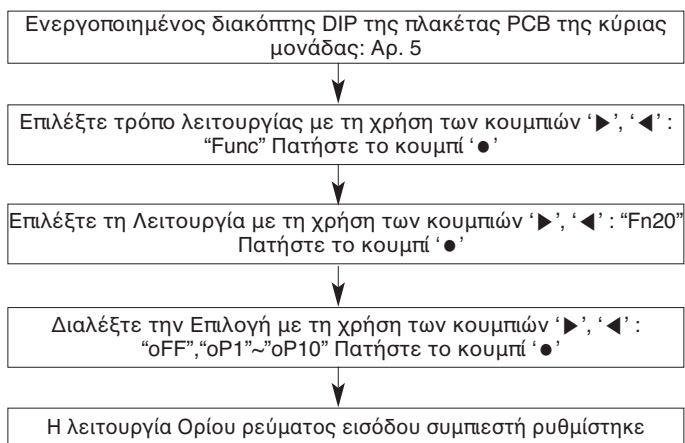

Όριο ρεύματος εισόδου συμπιεστή

Τρόπος λειτουργίας	Όριο ρεύματος εισόδου συμπιεστή
oP1	95%
oP2	90%
oP3	85%
oP4	80%
oP5	75%
oP6	70%
oP7	65%
oP8	60%
oP9	55%
oP10	50%

Τα τρέχοντα όρια κάθε Συμπιεστή (Παρ.) 16 A Ορίστηκε oP6 > 11,2 A

ΠΡΟΣΟΧΗ

- Ζητήστε από έναν εξουσιοδοτημένο τεχνικό να ρυθμίσει τη λειτουργία.
- Αν δε χρησιμοποιείτε μια λειτουργία, επιλέξτε να την απενεργοποιήσετε.
- Αν χρησιμοποιείτε μια λειτουργία, η ισχύς ενδέχεται να μειωθεί.

Εμφάνιση κατανάλωσης ρεύματος στο ενσύρματο τηλεχειριστήριο

Μέθοδος ρύθμισης τρόπου λειτουργίας

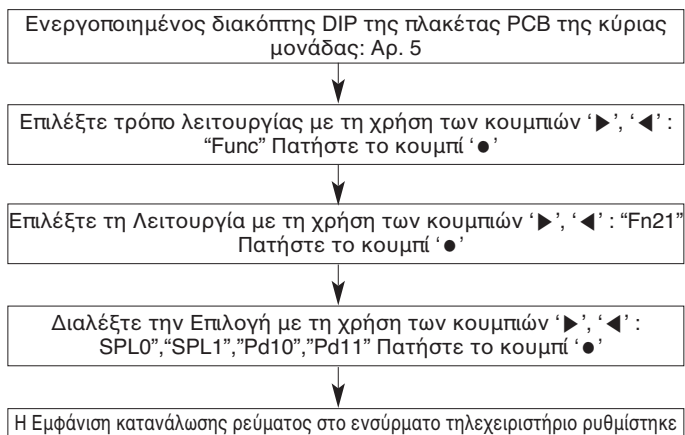

Ρύθμιση	Λεπτομέρεια της λειτουργίας
SPL0	Δε χρησιμοποιείται στη λογική Έξυπνου βύσματος
SPL1	Χρήση λογικής έξυπνου βύσματος
Pd10	Όχι εγκατάσταση
Pd11	Το PDI εγκαταστάθηκε

Λειτουργία συνολικής απόψυξης σε Χαμηλή θερμοκρασία (Θέρμανση)

Μέθοδος ρύθμισης τρόπου λειτουργίας

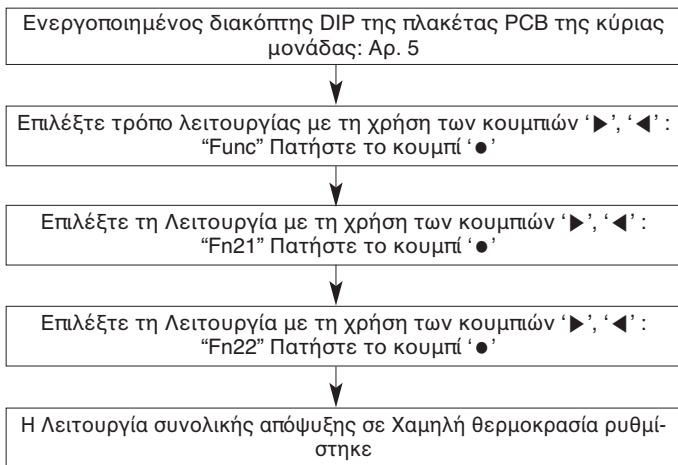

Ρύθμιση	Λεπτομέρεια της λειτουργίας
Προεπιλογή	OFF
Ρύθμιση	Έλεγχος ON/OFF

Λειτουργία Θερμαντήρα δοχείου βάσης

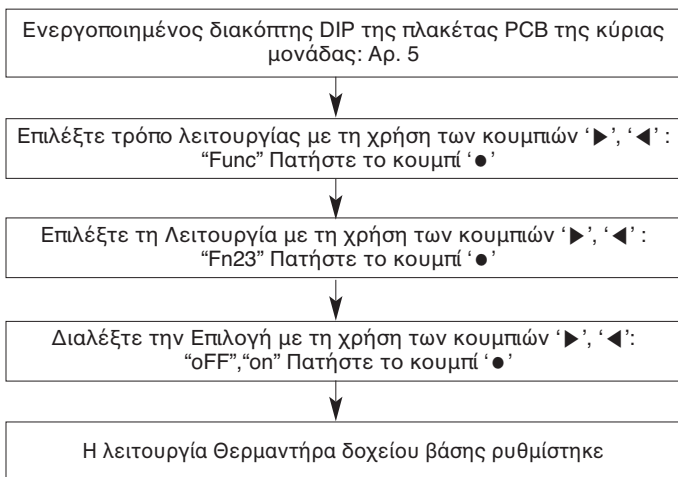

ΠΡΟΣΟΧΗ

- Λειτουργία για την αποφυγή του παγώματος του δοχείου βάσης της ΕΞΜ σε ψυχρή περιοχή.
- Ο θερμοαντήρας είναι επιπλέον εξάρτημα. (Πωλείται ξεχωριστά)

Έλεγχος θορύβου στόχου

Μέθοδος ρύθμισης τρόπου λειτουργίας

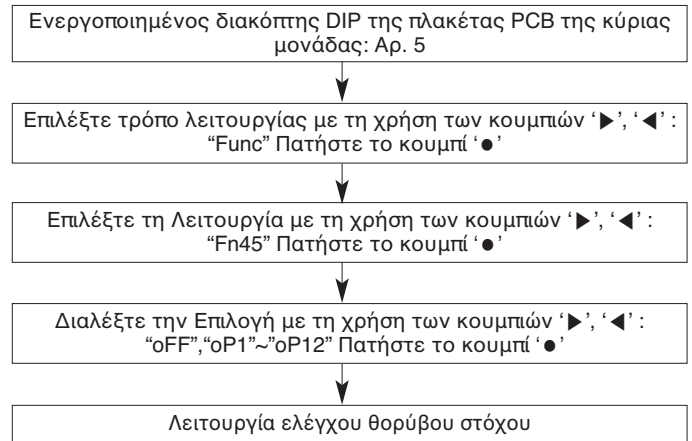

Ορισμός μέγιστου θορύβου

Πλαίσιο	UXA	UXB	UXC
HP	8~12	14~20	22~26
Βήμα	Μέγιστος θόρυβος (dB)		
oP1~oP3, oP10	59	61	64
oP4~oP6, oP11	58	59	62
oP7~oP9, oP12	55	57	59

Λειτουργία Άνετης ψύξης

Είναι μια λειτουργία για τη μείωση της κατανάλωσης ενέργειας της ΕΞΜ λόγω συνεχούς λειτουργίας χωρίς απενεργοποίηση θερμότητας

Μέθοδος ρύθμισης τρόπου λειτουργίας

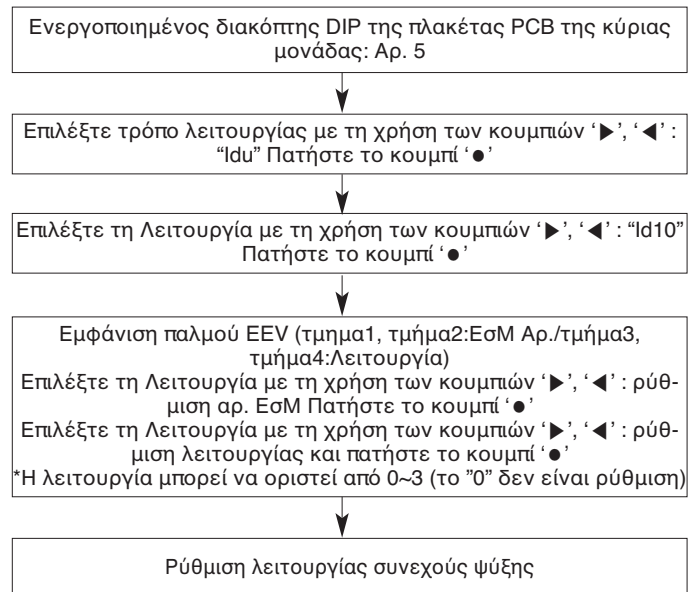

Ρύθμιση λειτουργίας συνεχούς ψύξης

Ρύθμιση λειτουργίας	Επίδραση
0	Καμία ρύθμιση
1	Χαμηλή ισχύς ψύξης, χαμηλή κατανάλωση ρεύματος
2	Μεσαία ισχύς ψύξης, μεσαία κατανάλωση ρεύματος
3	Υψηλή ισχύς ψύξης, υψηλή κατανάλωση ρεύματος

Επιλογή ρύθμισης πληροφοριών σύνδεσης του AI engine της LG

Αυτή η λειτουργία καθορίζει εάν είναι δυνατή η χρήση του AI engine της LG. (Ισχύει μόνον όταν υπάρχει εγκατεστημένο το AI engine της LG.) Όσον αφορά τα μοντέλα που είναι εξοπλισμένα από προεπιλογή με AI engine της LG, τα συγκεκριμένα μοντέλα αποστέλλονται με ενεργή (ON) κατάσταση λειτουργίας.

Μέθοδος ρύθμισης τρόπου λειτουργίας

Ρυθμίστε τον διακόπτη DIP Switch No. 5 της εξωτερικής μονάδας στη θέση "ON".

Προβάλετε το "Svc" στο Τμήμα 7 χρησιμοποιώντας τα κουμπιά '▶' και '◀' και, στη συνέχεια, πατήστε το κουμπί '●'.

Προβάλετε το "SE31" στο Τμήμα 7 χρησιμοποιώντας τα κουμπιά '▶' και '◀' και, στη συνέχεια, πατήστε το κουμπί '●'.

Επιλέξτε είτε "off" (Ανενεργό) είτε "on" (Ενεργό) στο Τμήμα 7 χρησιμοποιώντας τα κουμπιά '▶' και '◀' και, στη συνέχεια, πατήστε το κουμπί '●'.

Ρύθμιση λειτουργίας

- on: Χρησιμοποιήστε αυτή την επιλογή κατά την εγκατάσταση του AI engine της LG (προεπιλογή)

- off: Μην χρησιμοποιείτε αυτή την επιλογή κατά την εγκατάσταση του AI engine της LG

* Εάν δεν εγκατασταθεί το AI engine της LG, οι ρυθμίσεις δεν θα λειτουργούν.

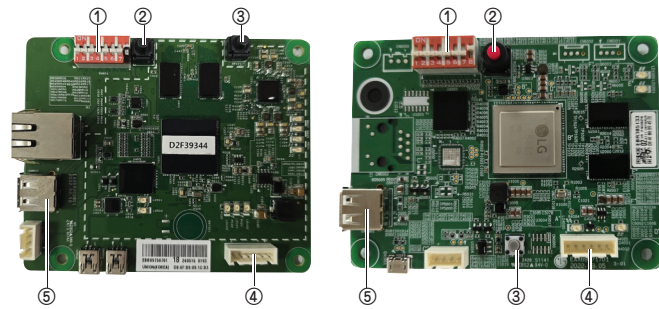

Αρ.	Όνομα	Λειτουργία
①	Διακόπτης DIP Switch	Ρύθμιση λειτουργίας (όταν έχει ρυθμιστεί η επιλογή "ON") 1. Αποθήκευση μαύρου κουτιού (περίοδος αποθήκευσης - 3 μήνες) 2. Αποθήκευση μαύρου κουτιού (περίοδος αποθήκευσης - 6 μήνες) 3. Αποθήκευση δεδομένων σε μαύρο κουτί μεγάλης χωρητικότητας (συσκευή μνήμης USB) 4. Αποθήκευση δεδομένων μαύρου κουτιού συμβάντων (συσκευή μνήμης USB) 5. Αναβάθμιση λογισμικού (συσκευή μνήμης USB) 6. Κρατημένο 7. Κρατημένο 8. Εργοστασιακή λειτουργία για την αποστολή (ON) & Αναβάθμιση λογισμικού (OFF) ※ Ορίστε 1 μήνα ως περίοδο αποθήκευσης του μαύρου κουτιού: Ρυθμίστε τον διακόπτη DIP Switch No. 1 και αρ. 2 ταυτόχρονα στη θέση "OFF" (λειτουργία για την αποστολή)
②	Διακόπτης αφής	Ελέγξτε τις ρυθμίσεις (πατήστε και κρατήστε πατημένο για περισσότερα από 3 δευτερόλεπτα κατά τη ρύθμιση των διακοπών DIP Switch No. 3, 4 και 5)
③	Διακόπτης επαναφοράς	Εκκίνηση του AI engine
④	Κύρια θύρα σύνδεσης PCB	Κύρια θύρα PCB εξωτερικής μονάδας και τερματικό σύνδεσης χειριστήριου
⑤	Θύρα USB	Θύρα USB

※ Η θύρα USB και η θύρα Ethernet στο AI engine της LG προορίζονται για χρήση κατά το σέρβις και όχι κατά τη λειτουργία του προϊόντος.

Λειτουργία του AI engine της LG

Το AI engine της LG παρέχει βέλτιστη άνεση και εξοικονόμηση ενέργειας μέσω της λήψης, της ανάλυσης και της εκμάθησης των δεδομένων συστήματος, καθώς και της αποθήκευσης δεδομένων σε μαύρο κουτί μεγάλης χωρητικότητας.

Μαύρο κουτί

• **Λειτουργία μαύρου κουτιού μεγάλης χωρητικότητας**
χωρητικότητα αποθήκευσης 10 Gbyte.

Τα δεδομένα μπορούν να αποθηκευτούν για 1, 3 και 6 μήνες χρησιμοποιώντας τον διακόπτη DIP.

• **Λειτουργία μαύρου κουτιού συμβάντων**
χωρητικότητα αποθήκευσης 1 Gbyte.

Τα δεδομένα μπορούν να αποθηκευτούν από 1 ώρα πριν από την εμφάνιση ενός σφάλματος έως και 30 λεπτά μετά από αυτήν. Μπορούν να αποθηκευτούν δεδομένα για εμφάνιση έως 100 σφαλμάτων.

※ Τα δεδομένα του μαύρου κουτιού μπορούν να μεταφερθούν με συσκευή μνήμης USB.

Άνετη και έξυπνη φροντίδα AI

Η λειτουργία AI για τον έλεγχο της ροής του αέρα μέσω της εσωτερικής μονάδας για 10 λεπτά, κατά τη λειτουργία ψύξης/θέρμανσης, εκτελείται μέσω της εκμάθησης της κατάστασης του περιβάλλοντος.

- Στο μοντέλο που ελέγχει αυτόματα τη ροή αέρα από την εσωτερική μονάδα, υποστηρίζεται μόνο το κλιματιστικό κασέτα οροφής.

- Το επίπεδο άνεσης ενδέχεται να διαφέρει ανάλογα με το μοντέλο, τη δυναμικότητα και το περιβάλλον.

Εξοικονόμηση ενέργειας

Εκτελείται η λειτουργία AI για τη διατήρηση των επιπέδων άνεσης, εξοικονομώντας ενέργεια μέσω της συλλογής και της εκμάθησης στοιχείων για τη θερμοκρασία περιβάλλοντος, την υγρασία και το φορτίο.

- Η εξοικονόμηση ενέργειας ενδέχεται να διαφέρει ανάλογα με τη δυναμικότητα του μοντέλου και το περιβάλλον.

Προβολή των στοιχείων εξοικονόμησης ενέργειας

Η εξοικονόμηση ενέργειας (ενέργεια, kWh) μέσω της λειτουργίας έξυπνης φροντίδας AI εμφανίζεται στην οθόνη του ενσύρματου τηλεχειριστήριου. (RS3)

- Η τιμή που εμφανίζεται είναι η κατανάλωση ενέργειας για ολόκληρο το σύστημα.

- Η προβλεπόμενη εξοικονόμηση είναι η τιμή που υπολογίζεται μέσω της ανάλυσης του μοτίβου κατανάλωσης ενέργειας σύμφωνα με τη χρήση της λειτουργίας έξυπνης φροντίδας AI.

- Ενδέχεται να υπάρχει διαφορά εάν γίνει σύγκριση με την πραγματική κατανάλωση, οπότε πρέπει να χρησιμοποιείται μόνο για σκοπούς αναφοράς.

- Εάν χρειάζεστε την ακριβή κατανάλωση, εγκαταστήστε και το PDI (προϊόν της LG). Κατά την εγκατάσταση του PDI, θα πρέπει να ρυθμίσετε τη λειτουργία ανατρέχοντας στο εγχειρίδιο οδηγιών εγκατάστασης της εξωτερικής μονάδας. (Λειτουργία έξυπνης πρίζας, ρυθμίσεις: PDI1)

• Για αναλυτικές ρυθμίσεις, ανατρέξτε στο εγχειρίδιο χρήστη/εγχειρίδιο οδηγιών εγκατάστασης για το ενσύρματο τηλεχειριστήριο (RS3).

Προσαρμοσμένη λειτουργία AI για εξοικονόμηση ενέργειας και εύκολος έλεγχος

• Ο έλεγχος στόχων ενέργειας AI είναι μια λειτουργία που επιτρέπει στον χρήστη να ορίζει την επιθυμητή κατανάλωση ενέργειας.

- Ο αλγόριθμος AI αναλύει την προηγούμενη χρήση ενέργειας και βοηθά τον χρήστη να καταναλώνει ενέργεια ίση με αυτή που έχει οριστεί.
- Η τιμή που εμφανίζεται στην οθόνη του ενσύρματου τηλεχειριστηρίου υποδεικνύει την χρήση ενέργειας από όλο το σύστημα.
- Εάν ορίσετε τη χρήση του μηνιαίου στόχου πολύ χαμηλή, ενδέχεται να υπερβείτε τη χρήση στόχου. Είναι δυνατό να επιτευχθεί η τιμή ρύθμισης ισχύος στόχου κατά περίπου 50 έως 100% σε σύγκριση με την περσινή κατανάλωση (0 έως 50% με βάση το ποσοστό μείωσης).

Παράδειγμα) Ακόμα κι αν η χρήση για τον ίδιο μήνα του προηγούμενου έτους είναι 1000 kWh και η προσωπική τιμή ρύθμισης στόχου έχει οριστεί σε 200 kWh, δεν μπορεί να μειωθεί κάτω από 500 kWh. Δεν συνιστάται η χρήση λιγότερο από 50% του ίδιου μήνα του προηγούμενου έτους.

- Ενδέχεται να διαφέρει ελαφρώς από την πραγματική ενέργεια που καταναλώθηκε, οπότε χρησιμοποιήστε τον μόνο για σκοπούς αναφοράς.
- Η ρύθμιση ενός στόχου τόσο χαμηλού όσο το επιθυμητό επίπεδο κατανάλωσης ισχύος ενδέχεται να έχει ως αποτέλεσμα τη μη αποτελεσματική απόδοση ψύξης/θέρμανσης.
- Η μέγιστη τιμή κατανάλωσης ενέργειας που μπορεί να εμφανιστεί είναι 99999 kWh, που υπολογίζεται εκ νέου από τα 00000 kWh, εάν ξεπεραστεί.
- Για αναλυτικές ρυθμίσεις, ανατρέξτε στο εγχειρίδιο χρήστη/εγχειρίδιο οδηγιών εγκατάστασης για το ενσύρματο τηλεχειριστήριο (RS3).

Φροντίδα εσωτερικού χώρου AI

- Η φροντίδα εσωτερικού χώρου AI χρησιμοποιείται για να προσδώσει αίσθηση άνεσης στον χώρο μέσω της συνεργατικής λειτουργίας με τις περιβάλλουσες εσωτερικές μονάδες όταν δεν επιτυγχάνεται η επιθυμητή θερμοκρασία εξαιτίας του θερμικού φορτίου του περιβάλλοντος, ακόμα και αν χρησιμοποιείται το 100% της δυναμικότητας ψύξης και θέρμανσης της εσωτερικής μονάδας.

• Αναζήτηση χώρου - όταν ρυθμίζεται αυτόματα

- Η λειτουργία φροντίδας εσωτερικού χώρου AI εντοπίζει τις περιβάλλουσες εσωτερικές μονάδες που παρέχονται, μέσω της εκμάθησης χώρου με AI.
- Η περίοδος εκμάθησης πρέπει να διαρκέσει τουλάχιστον δύο εβδομάδες, ενώ ενδέχεται να απαιτηθούν πρόσθετες περιόδους εκμάθησης ανάλογα με τη μέθοδο λειτουργίας και το περιβάλλον της τοποθεσίας εγκατάστασης.
- Μπορούν να λειτουργούν έως δύο εσωτερικές μονάδες με λειτουργία φροντίδας εσωτερικού χώρου AI.
- Κατά την εκτέλεση των λειτουργιών έξυπνης φροντίδας μετά τη ρύθμιση της λειτουργίας φροντίδας εσωτερικού χώρου με AI, η χρήση της λειτουργίας φροντίδας εσωτερικού χώρου AI είναι εφικτή μέσω της εκμάθησης.
- Κατά τη φροντίδα εσωτερικού χώρου AI οι εσωτερικές μονάδες ενδέχεται να ενεργοποιηθούν και να απενεργοποιηθούν αυτόματα ως αποτέλεσμα της εκμάθησης.
- Εάν δεν επιθυμείτε να χρησιμοποιήσετε τη λειτουργία φροντίδας εσωτερικού χώρου AI, ρυθμίστε την στη θέση "disabled" (απενεργοποιημένη).
- Εάν δεν γίνει σωστή αναζήτηση μιας εσωτερικής μονάδας που διαθέτει τη λειτουργία φροντίδας εσωτερικού χώρου AI με αποτέλεσμα να ενεργοποιηθεί και να απενεργοποιηθεί μια λάθος εσωτερική μονάδα, ρυθμίστε τη λειτουργία φροντίδας εσωτερικού χώρου AI στη θέση "disabled" και εκτελέστε σωστά τις λειτουργίες για πρόσθετη εκμάθηση χώρου.

• Αναζήτηση χώρου - όταν ρυθμίζεται χειροκίνητα

- Κατά τη μη αυτόματη ρύθμιση της φροντίδας εσωτερικού χώρου με τεχνητή νοημοσύνη, οι εσωτερικές μονάδες που έχουν οριστεί στον ίδιο αριθμό ομάδας χωρίς διαδικασία εκμάθησης μπορούν να λειτουργήσουν με τη φροντίδα εσωτερικού χώρου τεχνητής νοημοσύνης.

Έξυπνη διάγνωση AI

- Η έξυπνη διάγνωση είναι μια λειτουργία η οποία δημιουργεί μια αναφορά διάγνωσης μέσω AI αφού αναλύσει την κατάσταση λειτουργίας του συστήματος και εκτελέσει τη διάγνωση αστοχίας εφαρμόζοντας τον αλγόριθμο διάγνωσης μέσω AI.

- Η αναφορά έξυπνης διάγνωσης μέσω AI μπορεί να δημοσιευτεί μέσω LGMV και να αποθηκευτεί με τη μορφή αρχείου. Μπορείτε να δείτε την κανονική τιμή μόνο εάν ανοίξετε το αποθηκευμένο αρχείο αναφοράς από το Chrome. (Δεν υποστηρίζεται το Internet Explorer.)

- Τα αποτελέσματα της διάγνωσης ενδέχεται να περιλαμβάνουν σφάλματα λόγω των συνθηκών των κύκλων ή ελαττωματικών μερών. Θα πρέπει να εξετάζονται συνολικά σε συνδυασμό με άλλα αποτελέσματα διάγνωσης αστοχιών.

Πώς να δημοσιεύσετε μια αναφορά έξυπνης διάγνωσης AI μέσω LGMV

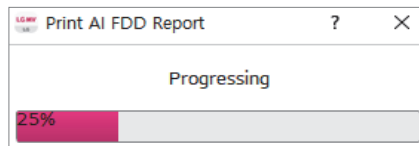
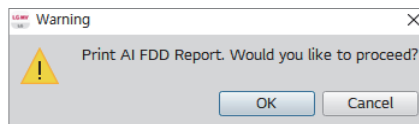
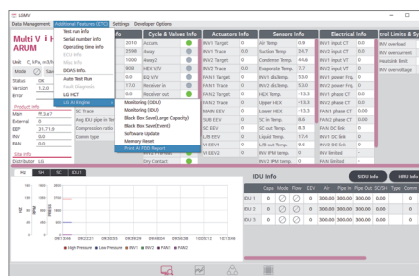

⚠ Προφυλάξεις για τη χρήση

- Η λειτουργία AI engine ενδέχεται να μην εμφανίζεται/λειτουργεί σε ορισμένα προϊόντα ή να μην είναι εγκατεστημένη.
- Όσον αφορά τα μοντέλα ψύξης/θέρμανσης, ενδέχεται να μην είναι διαθέσιμη η λειτουργία AI engine σε περίπτωση που η ψύξη και η θέρμανση λειτουργούν ταυτόχρονα.
- Η λειτουργία AI engine μπορεί να χρησιμοποιεί ταυτόχρονα τις λειτουργίες για ευχάριστο χειρισμό και εξοικονόμηση ενέργειας.
- Εάν νιώθετε ότι η απόδοση ψύξης και θέρμανσης δεν είναι ισχυρή όταν έχει ρυθμιστεί η λειτουργία έξυπνης φροντίδας με AI, μπορείτε να ενισχύσετε την απόδοση ψύξης και θέρμανσης απενεργοποιώντας τη λειτουργία έξυπνης φροντίδας με AI.
- Ρυθμίστε την ακριβή ημερομηνία και ώρα στο ενσύρματο τηλεχειριστήριο και στο κεντρικό χειριστήριο πριν από τη ρύθμιση των λειτουργιών του AI engine.
 - Εάν δεν ρυθμίσετε την ημερομηνία και την ώρα, ενδέχεται να εμφανιστεί λάθος τιμή αποτελέσματος.
- Για τις ρυθμίσεις ώρας του AI engine ρυθμίζονται οι πιο πρόσφατες τιμές ημερομηνίας και ώρας.

Οδηγός για λογισμικό ανοιχτού κώδικα

Για την απόκτηση των GPL, LGPL, MPL και άλλων πηγαίων κωδικών που διανέμονται σε άδειες ανοιχτού κώδικα για τις οποίες θα αποκαλυφθούν οι πηγαίοι κώδικες ή για να ελέγξετε το περιεχόμενο της άδειας και τις ειδοποιήσεις πνευματικών δικαιωμάτων του ανοιχτού κώδικα, επισκεφθείτε τη διεύθυνση <https://opensource.lge.com>.

Επιπλέον, εάν ένας καταναλωτής αποστείλει ένα e-mail στη διεύθυνση opensource@lge.com για να ζητήσει τον ανοιχτό πηγαίο κώδικα του λογισμικού που είναι εγκατεστημένο σε αυτό το προϊόν, η LG Electronics λαμβάνει το ελάχιστο κόστος που απαιτείται για την παράδοση, όπως το κόστος των μέσων και το κόστος μεταφοράς, και το βάζει σε ένα μέσο αποθήκευσης για να το παράσχει. Αυτή η προσφορά ισχύει για όποιον λάβει αυτές τις πληροφορίες εντός 3 ετών από την πώληση του προϊόντος.

Ειδοποίηση λογισμικού ανοιχτού κώδικα LGE

Τύπος προϊόντος	Κλιματιστικό
Όνομα μοντέλου/Σειρά	AI Engine της LG για κλιματιστικό (PACTLA000)

Άδειες	Ανοιχτού κώδικα	Πνευματικά δικαιώματα
acl 2.2.52	GPL-2.0 LGPL-2.1	Copyright (c) 1999-2002 Andreas Gruenbacher, <a.gruenbacher@bestbits.at> Copyright (c) 2000-2002 Silicon Graphics, Inc.
attr 2.4.47	GPL-2.0 LGPL-2.1	Copyright (c) 2002 Andreas Gruenbacher <agruen@suse.de>, SuSE Linux AG. Copyright (c) 2001-2003,2005 Silicon Graphics, Inc. Copyright (c) 2002 Andreas Gruenbacher <agruen@suse.de>, SuSE Linux AG. Copyright (c) 2001-2003,2005 Silicon Graphics, Inc.
base-files 3.0.14	GPL-2.0	Copyright (c) 2016 Yocto Project, A Linux Foundation Collaborative Project.
base-passwd 3.5.29	GPL-2.0	Copyright (c) 1999-2002 Wichert Akkerman <wichert@deephackmode.org> Copyright (c) 2002, 2003, 2004 Colin Watson <cjwatson@debian.org>
bash 3.2.57	GPL-2.0	Copyright (c) 1987-2005 Free Software Foundation, Inc.
BusyBox 1.27.2	GPL-2.0	Copyright (c) 1999-2005, Erik Andersen <andersen@codepoet.org>
codeaurora-imx-optee-test 4.14.98	BSD-2-Clause GPL-2.0	Copyright (c) 2014, STMicroelectronics International N.V. Copyright (c) 2015-2016, Linaro Limited Copyright (c) 2014, STMicroelectronics International N.V. Copyright (c) 2016, Linaro Limited Copyright (c) 2018 NXP
e2fsprogs 1.43.8	GPL-2.0 LGPL-2.1 MIT-like License (e2fsprogs)	Copyright (c) 1995-2010, Theodore Ts'o
fsl-rc-local	GPL-2.0	
glibc 2.27	GPL-2.0 LGPL-2.1	Copyright (c) 2017-2018 Free Software Foundation, Inc.
kmod 25	GPL-2.0 LGPL-2.1	Copyright (c) 2011-2013 ProFUSION embedded systems Copyright (c) 2013 Intel Corporation
libusb 1.0.21	LGPL-2.1	Copyright (c) 2007-2008 Daniel Drake <dsd@gentoo.org> Copyright (c) 2001 Johannes Erdfelt <johannes@erdfelt.com>
Linux Kernel 4.14	GPL-2.0	-
linux-imx 4.14.98	GPL-2.0	-
Log library for C++ 1.1.2	LGPL-2.1	Copyright (c) 2000, LifeLine Networks BV (www.lifeline.nl) Copyright (c) 2000, Bastiaan Bakker.
lrzsz 0.12.20	GPL-2.0	
lzo 2.10	GPL-2.0	Copyright (C) 1996 - 2017 Markus Franz Xaver Johannes Oberhumer
netbase 5.4	GPL-2.0	Copyright (c) 1994-2010, Peter Tobias, Anthony Towns and Marco d'Itri
opkg-utils 0.3.6	GPL-2.0	Copyright (c) 2006-2007, Paul Sokolovsky
rng-tools 5	GPL-2.0	
systemd 237	GPL-2.0 LGPL-2.1	Copyright (c) 2010~2016 Lennart Poettering. Copyright (c) 2017 Zbigniew Jędrzejewski-Szmek
systemd-serialgetty	LGPL-2.1	
update-rc.d 0.7	GPL-2.0	Copyright (c) 2003, 2004 Phil Blundell <pb@handhelds.org>

Άδειες	Ανοικτού κώδικα	Πνευματικά δικαιώματα
usbutils 009	GPL-2.0	Copyright (c) 2009-2011 Nikolai Kondrashov
Util-Linux 2.32.1	BSD-3-Clause GPL-2.0 LGPL-2.1	Copyright (c) 2007,2008,2009,2010,2011,2014 Karel Zak <kzak@redhat.com> Copyright (C) 1994-2002 Kevin E. Martin & aeb Copyright (c) 2000-2001 Gunnar Ritter Copyright (c) 2004 Kay Sievers <kay.sievers@vrfy.org> Copyright (c) 2001 by Andreas Dilger Copyright (c) 2014 Ondrej Oprala <ooprala@redhat.com> Copyright (c) 1999,2000,2003 Theodore Ts'o. Copyright (c) 1999 by Andries Brouwer
bzip2 1.0.8	bzip2-1.0.6	Copyright (c) 1996-2019 Julian R Seward.
codeaurora-imx-optee-client 4.14.98	BSD-2-Clause	Copyright (c) 2015, Linaro Limited
codeaurora-imx-optee-os 4.14.98	BSD-2-Clause	Copyright (c) 2015, Linaro Limited
curl 7.86.0	curl	Copyright (c) 1996 - 2021, Daniel Stenberg, <daniel@haxx.se> , and many contributors
dbus 1.12.2	AFL-2.1	Copyright (C) 2003 CodeFactory AB Copyright (C) 2002, 2003, 2004 Red Hat Inc. Copyright (C) 2007 Ralf Habacker <ralf.habacker@freenet.de> Copyright (C) 2003 Philip Blundell <philb@gnu.org> Copyright (C) 2006 Thiago Macieira <thiago@kde.org> Copyright (C) 2011 Nokia Corporation Copyright (C) 2005 Novell, Inc.
expat 2.2.5	MIT	Copyright (c) 1998-2000 Thai Open Source Software Center Ltd and Clark Cooper Copyright (c) 2001-2017 Expat maintainers
Freescale-yocto-udev-rules-imx	MIT	-
libarchive 3.4.2	BSD-2-Clause	Copyright (c) 2003-2007 Tim Kientzle Copyright (c) 2012 Michihiko NAKAJIMA
libcap 2.25	BSD-3-Clause	Copyright (c) 1997-1999, 2007-2011, 2016, Andrew G. Morgan <morgan@kernel.org> Copyright (c) 2010, Serge Hallyn <serue@us.ibm.com> Copyright (c) 1998, Finn Arne Gangstad <finnag@guardian.no> Copyright (c) 1997, Aleph One
libtirpc 1.0.2	BSD-3-Clause	Copyright (c) 2005, Bull S.A.
libxml2 2.9.7	MIT	Copyright (c) 1998-2012 Daniel Veillard.
ncurses 6.2	MIT-like License (ncurses)	Copyright (c) 1998-2017,2018 Free Software Foundation, Inc.
nginx 1.12.2	BSD-2-Clause	Copyright (c) Nginx, Inc. Copyright (c) Igor Sysoev
openssh 7.6p1	OpenSSH License	
openssl 1.1.0i	OpenSSL	Copyright (c) 1998-2018 The OpenSSL Project. Copyright (c) 1995-1998 Eric Young (eay@cryptsoft.com)
pcre 8.44	BSD-3-Clause	Copyright (c) 1997-2020 University of Cambridge Copyright (c) 2010-2018 Zoltan Herczeg Copyright (c) 2007-2012, Google Inc.
rpcbind 0.2.4	BSD-3-Clause	Copyright (c) 2005, Bull S.A.
run-postinsts 1.0	MIT	Copyright (c) 2007 Openedhand Ltd.
shadow 4.6	Artistic-1.0 BSD-3-Clause	Copyright (c) 2007 - 2011, Nicolas François Copyright (c) 1989 - 1994, Julianne Frances Haugh Copyright (c) 1991 - 1993, Chip Rosenthal Copyright (c) 1996 - 2000, Marek Michalkiewicz Copyright (c) 2000 - 2007, Tomasz Kloczko Copyright (c) 2004 The FreeBSD Project.
shadow-securetty 4.6	MIT	-

Άδειες	Ανοικτού κώδικα	Πνευματικά δικαιώματα
udev-extraconf 1.1	MIT	
volatile-binds 1.0	MIT	-
zlib 1.2.11	Zlib	Copyright (c) 1995-2017 Jean-loup Gailly and Mark Adler
acl 2.3.1	GPL-2.0 LGPL-2.1	(C) 1999 Andreas Gruenbacher, <a.gruenbacher@computer.org>
alsa-lib 1.2.6.1	LGPL-2.1	Copyright (c) 2008-2010 SlimLogic Ltd Copyright (c) 2010 Wolfson Microelectronics PLC Copyright (c) 2010 Texas Instruments Inc. Copyright (c) 2010 Red Hat Inc. Copyright (c) 1998-2007, Jaroslav Kysela <perex@perex.cz> Copyright (c) 1999, Uros Bizjak <uros@kss-loka.si> Copyright (c) 1998-2007, Takashi Iwai <tiwai@suse.de> Copyright (c) 1992, Stichting Mathematisch Centrum, Amsterdam, The Netherlands. Copyright (c) 2000-2002 Richard W.E. Furse, Paul Barton-Davis, Stefan Westerfeld. Copyright (c) 2000-2003, Abramo Bagnara <abramo@alsa-project.org> Copyright (c) 2014-2015 Intel Corporation
alsa-utils 1.2.6	GPL-2.0	Copyright (c) 2018 Takashi Sakamoto <o-takashi@sakamocchi.jp> Copyright (c) 2013-2016 Intel Corporation Copyright (c) 1999-2000, 2003, Takashi Iwai Copyright (c) 2004-2006, 2009-2010, Clemens Ladisch <clemens@ladisch.de> Copyright (c) 1998,1999 Tim Janik Jaroslav Kysela <perex@perex.cz>
attr 2.5.1	GPL-2.0	Copyright (c) 2009 Andreas Gruenbacher <agruen@suse.de> Copyright (c) 2001, 2002, 2003, 2006 Silicon Graphics, Inc. Copyright (c) 2007 Free Software Foundation
BusyBox 1.36.1	GPL-2.0	Copyright (c) 1999-2004 by Erik Andersen. Copyright (c) 2005-2006 Rob Landley Copyright (c) 2004 Kay Sievers <kay.sievers@vrfy.org> Copyright (c) 1991, 1993 The Regents of the University of California.
e2fsprogs 1.46.5	GPL-2.0	Copyright (c) 1993-1997 Theodore Ts'o. Copyright (c) 1993 1994 Remy Card <card@masi.ibp.fr> Laboratoire MASI Institut Blaise Pascal Universite Pierre et Marie Curie
glibc 2.35	LGPL-2.1	Copyright (c) 1917-2022 Free Software Foundation, Inc.
kbd 2.4.0	GPL-2.0	Copyright (c) 1989, 1991 Free Software Foundation, Inc.
kmod 29	GPL-2.0 LGPL-2.1	Copyright (c) 2011-2013 ProFUSION embedded systems Copyright (c) 2013 Intel Corporation
libseccomp 2.5.3	LGPL-2.1	Copyright (c) 2012,2018 Red Hat <pmoore@redhat.com>
libxcrypt 4.4.30	LGPL-2.1	Copyright (c) 1994 David Burren Copyright (c) 2018-2020 Bjorn Esser <besser82@fedoraproject.org> Copyright (c) 2018 vt@altlinux.org
Linux Kernel 5.15.130	GPL-2.0	
logrotate 3.20.1	GPL-2.0	Copyright (c) 1995-2001 Red Hat, Inc. Copyright (c) 1991, 1993 The Regents of the University of California.
LZMA Utils 5.2.6	GPL-2.0	
lzo 2.1	GPL-2.0	Copyright (c) 1996-2017 Markus Franz Xaver Johannes Oberhumer
nfs-utils 2.6.1	GPL-2.0	Copyright (c) 1994-2020 Free Software Foundation Inc. Copyright (c) 2004 The Regents of the University of Michigan Copyright (c) 2010 Oracle America Inc.
rng-tools 6.15	GPL-2.0	Copyright (C) 2001 Philipp Rumpf
sysstat 12.7.5	GPL-2.0	Copyright (c) 1999-2019 by Sebastien GODARD (sysstat orange.fr)
systemd 250.5	LGPL-2.1	Copyright (c) 2013-2015 Intel Corporation. Copyright (c) 2010 Ran Benita Copyright (c) 2012 Harald Hoyer <harald@redhat.com>

Άδειες	Ανοικτού κώδικα	Πνευματικά δικαιώματα
Util-Linux 2.37.4	GPL-2.0	Copyright (c) 1989, 1991 Free Software Foundation, Inc. Copyright (c) 2007-2013 Karel Zak Copyright (c) 1999 Andries Brouwer Copyright (c) 1999, 2000, 2003 Theodore Ts'o Copyright (c) 2001 Andreas Dilger Copyright (c) 2004 Kay Sievers
android-bionic 4.4	BSD-2-Clause BSD-3-Clause	Copyright (c) 2008 The Android Open Source Project Copyright (c) 1990, 1993 The Regents of the University of California.
android-system-core 9.0	Apache-2.0 BSD-2-Clause BSD-3-Clause BSD-like License (android-system-core-toolbox)	Copyright (c) 2010 The Android Open Source Project
android-system-memory-libion	Apache-2.0	Copyright (c) 2011 Google, Inc.
android-tools 5.1.1	Apache-2.0	Copyright (c) 2006-2012, The Android Open Source Project Copyright (c) 2012 Samsung Electronics Co., Ltd.
arm-trusted-firmware 1.5	BSD-3-Clause	Copyright (c) 2013-2018, ARM Limited and Contributors.
Boost 1.78.0	BSL-1.0	Copyright (c) 2003-2021 Christopher M. Kohlhoff (chris at kohlhoff dot com) Copyright (c) 2013-2021 Vinnie Falco Copyright (c) 1998-2011 Joel de Guzman
bzip2 1.0.8	bzip2-1.0.6	Copyright (c) 1996-2019 Julian R Seward.
curl 8.5.0	curl	Copyright (c) 1996 - 2023, Daniel Stenberg, <daniel@haxx.se> , and many contributors Copyright (c) Daniel Stenberg, <daniel@haxx.se>
dbus 1.14.8	AFL-2.1	Copyright (c) 1992-2014 Free Software Foundation, Inc. Copyright (c) 2003 Philip Blundell Copyright (c) 2003-2006 Red Hat, Inc. Copyright (c) 2006 Thiago Macieira Copyright (c) 2008-2012 Nokia Corporation Copyright (c) 2008-2013 Collabora Ltd. Copyright (c) 2002 Michael Meeks Copyright (c) 1994 X Consortium Copyright (c) 2005, 2010 Lennart Poettering Copyright (c) 2002, 2003 CodeFactory AB Copyright (c) 2005 Novell, Inc. Copyright (c) 2009 Klaralvdalens Datakonsult AB, a KDAB Group company, info@kdab.net Copyright (c) 2007, Tanner Lovelace Copyright (c) 2008, Colin Walters Copyright (c) 2008-2009, Benjamin Reed Copyright (c) 2013 Intel Corporation Copyright (c) 2000 Werner Almesberger Copyright (c) 1991-1993 The Regents of the University of California. Copyright (c) 1994 Sun Microsystems, Inc. Copyright (c) 2006 Christian Ehrlicher Copyright (c) 2005 g10 Code GmbH Copyright (c) 1995 A. M. Kuchling Copyright (c) 2006-2013 Ralf Habacker Copyright (c) 2004 Eric Poech Copyright (c) 2004 Robert Shearman Copyright (c) 2004 Imendio HB Copyright (c) 2009 Yaakov Selkowitz Copyright (c) 2008 Laurent Montel, Copyright (c) 2011, Raphael Kubo da Costa Copyright (c) 2006, Tim Beaulen Copyright (c) 2004-2005 Scott James Remnant
dropbear 2020.81	MIT	Copyright (c) 2002-2015 Matt Johnston Copyright (c) 2004 Mihnea Stoenescu Copyright (c) 1995 Tatu Ylonen <ylo@cs.hut.fi>, Espoo, Finland Copyright (c) 1997-2003 Simon Tatham.

Άδειες	Ανοικτού κώδικα	Πνευματικά δικαιώματα
dtc-libfdt 1.4.4	BSD-2-Clause	Copyright (C) 2006 David Gibson, IBM Corporation.
Eclipse Paho MQTT Client 1.3.10	BSD-3-Clause	Copyright (c) 2009-2020, IBM Corp.
expat 2.5.0	MIT	Copyright (c) 1998-2000 Thai Open Source Software Center Ltd and Clark Cooper Copyright (c) 2001-2022 Expat maintainers
flac 1.3.1	BSD-3-Clause	Copyright (c) 2011-2014 Xiph.Org Foundation Copyright (c) 2000-2009 Josh Coalson Copyright (c) 1998 Todd C. Miller <Todd.Miller@courtesan.com> Copyright (c) 2002-2009 Daisuke Shimamura Copyright (c) 1998-2000 Peter Alm, Mikael Alm, Olle Hallnas, Thomas Nilsson and 4Front Technologies Copyright (c) 2000-2002 Jerome Couderc <j.couderc@ifrance.com> Copyright (c) 1999-2001 Håvard Kvålen <havardk@xmms.org> Copyright (c) 2001 Edmund Grimley Evans <edmund@rano.org> Copyright (c) 2002 John Edwards Additional code Magnus Holmgren and Gian-Carlo Pascutto Copyright (c) 2001 Peter Harris <peter.harris@hummingbird.com> Copyright (c) 2001 David Robinson and Glen Sawyer Copyright (c) 1987-1999 Free Software Foundation, Inc. Copyright (c) 2003 Philip Jägenstedt Copyright (c) 2000-2001 Robert Leslie
FreeRTOS 10.4.3	MIT	Copyright (c) 2020 Amazon.com, Inc.
icu 70.1	Unicode-DFS-2016	Copyright (c) 1995-2016, International Business Machines Corporation and others Copyright (c) 1991-2021, Unicode, Inc.
Jansson 2.13.1	MIT	Copyright (c) 2009-2016 Petri Lehtinen
jitterentropy-library 3.4.0	BSD-3-Clause	Copyright (c) 2017 - 2019, Stephan Mueller <smueller@chronox.de>
libarchive 3.6.2	BSD-2-Clause	Copyright (c) 2003-2018 Tim Kientzle Copyright (c) 2008-2014 Michihiro NAKAJIMA Copyright (c) 2016-2020 Martin Matuska Copyright (c) 2007-2010 Joerg Sonnenberger Copyright (c) 2011-2014, Mike Kazantsev
libbsd 0.11.5	Beerware BSD-2-Clause BSD-3-Clause BSD-4-Clause ISC MIT	
libcap 2.66	BSD-3-Clause	Copyright (c) 1997-9,2007-8,2019,2021 Andrew G Morgan <morgan@kernel.org> Copyright (c) 1997 Andrew Main <zefram@dcs.warwick.ac.uk>
libmd 1.0.4	Beerware BSD-2-Clause BSD-3-Clause ISC	Copyright Colin Plumb Todd C. Miller Copyright (c) 2001 Markus Friedl Copyright (c) 2009, 2011, 2016 Guillem Jover <guillem@hadrons.org> Copyright (c) 1997, 2003, 2004 Todd C. Miller <Todd.Miller@courtesan.com> Copyright (c) 2001 The NetBSD Foundation, Inc. Copyright Poul-Henning Kamp <phk@login.dkuug.dk> Copyright (c) 2000-2001, Aaron D. Gifford Copyright Steve Reid <steve@edmweb.com> Copyright Colin Plumb
libsamplerate 0.2.2	BSD-2-Clause	Copyright (c) 2012-2016, Erik de Castro Lopo <erikd@mega-nerd.com>
libsolv 0.7.22	BSD-3-Clause	Copyright (c) 2007-2017 Novell Inc. Copyright (c) 2013-2020, SUSE LLC.
libxml2 2.11.4	MIT	Copyright (c) 1998-2012 Daniel Veillard
LK	MIT	Copyright (c) 2008-2015 Travis Geiselbrecht

Άδειες	Ανοικτού κώδικα	Πνευματικά δικαιώματα
mbed-os 5.6	Apache-2.0	Copyright (c) 2016 STMicroelectronics Copyright (c) 2015, Freescale Semiconductor, Inc.
mbed-os 5.2	Apache-2.0	Copyright (c) STMicroelectronics Copyright (c) 2015, Freescale Semiconductor, Inc. Copyright (c) 2017 Silicon Laboratories, Inc. http://www.silabs.com
minini 1.2	Apache-2.0	
ncurses 6.4	MIT-like License (ncurses)	Copyright 2018-2021,2022 Thomas E. Dickey Copyright 1998-2017,2018 Free Software Foundation, Inc.
openssh 9.6p1	OpenSSH License	Copyright (c) 1995, Tatu Ylonen <ylo@cs.hut.fi> , Espoo, Finland Copyright (c) 1995, Patrick Powell Copyright (c) 1995, 1996, David Mazieres <dm@lcs.mit.edu> Copyright (c) 1983, 1990, 1992, 1993, 1995 The Regents of the University of California
openssl 3.2.1	Apache-2.0	Copyright (c) 1998-2017 The OpenSSL Project. Copyright (c) 1995-1998 Eric Young (eay@cryptsoft.com)
openssl 1.0.1j	OpenSSL	
optee_client 3.4.0	BSD-2-Clause	Copyright (c) 2015, Linaro Limited
optee_os 3.2.0	BSD-2-Clause	Copyright (c) 2015 Linaro Limited
Opus 1.2.1	BSD-3-Clause	Copyright (c) 2006-2011, Skype Limited. Copyright (c) 2007-2008, CSIRO Copyright (c) 2007-2013, Xiph.Org Foundation Copyright (c) 2008-2012, Gregory Maxwell Copyright (c) 2008-2011, Octasic Inc. Copyright (c) 2002-2012, Jean-Marc Valin Copyright (c) 2001-2011, Timothy B. Terriberry Copyright (c) 2003-2004, Mark Borgerding Copyright (c) 2001 Erik de Castro Lopo
popt 1.18	X11	Copyright (c) 1998, Red Hat Software
ringgaard-sanos 1.3.4	BSD-3-Clause	Copyright (c) 2002 Michael Ringgaard.
shadow 4.11.1	BSD-3-Clause	Copyright (c) 1989 - 1994, Julianne Frances Haugh Copyright (c) 1996 - 2001, Marek Michałkiewicz Copyright (c) 2001 - 2006, Tomasz Kłoczko Copyright (c) 2004 The FreeBSD Project Copyright (c) 1997, Guy Maor <maor@ece.utexas.edu> Copyright (c) 2007 - 2013, Nicolas François Copyright (c) 1991 - 1993, Chip Rosenthal
tremor 1.0.2	BSD-3-Clause	Copyright (c) 2002, Xiph.org Foundation
zlib 1.2.13	Zlib	Copyright (c) 2004 Henrik Ravn Copyright (c) 2002-2003 Dmitry Anisimkov Copyright (c) 1995-2022 Mark Adler
zstd 1.5.2	BSD-3-Clause	Copyright (c) 2016-2021 Yann Collet Facebook Inc. Copyright (c) 2016-present Facebook Inc.

Αυτόματος διαγνωστικός έλεγχος

Ένδειξη σφάλματος

- Αυτή η λειτουργία δείχνει διάφορα είδη βλαβών στον αυτοδιαγνωστικό έλεγχο, καθώς και τυχόν βλάβες στο κλιματιστικό.
- Η ένδειξη σφάλματος εμφανίζεται στην οθόνη των εσωτερικών μονάδων και του ενσύρματου τηλεχειριστηρίου, καθώς και στην οθόνη 7 τμημάτων της πλακέτας της εξωτερικής μονάδας, όπως φαίνεται στον πίνακα.
- Αν προκύψουν παραπάνω από δύο προβλήματα ταυτόχρονα, πρώτα εμφανίζεται ο μικρότερος αριθμός του κωδικού σφάλματος.
- Αν προκύψει σφάλμα, αλλά λυθεί, τότε ταυτόχρονα εξαφανίζεται και η οθόνη σφάλματος.

Οθόνη σφάλματος

Το 1ο, το 2ο και το 3ο LED της οθόνης 7-τμημάτων υποδεικνύει τον αριθμό σφάλματος, το 4ο LED υποδεικνύει τον αριθμό της μονάδας.
(* = 1: Κύρια, 2: Δευτερεύουσα 1, 3: Δευτερεύουσα 2, 4: Δευτερεύουσα 3)

Π.χ.) 1051 : Παρουσίαση σφάλματος με αριθμό σφάλματος 105 στην εξωτερική μονάδα υπ. αριθμ. 1 (=Κύρια μονάδα) Σε περίπτωση που παρουσιαστεί σφάλμα σε εσωτερική μονάδα, ο αριθμός σφάλματος φαίνεται μόνο στο τηλεχειριστήριο και όχι στην οθόνη 7-τμημάτων LED της εξωτερικής μονάδας.

Π.χ.) CH → 01 : Παρουσίαση σφάλματος με αριθμό σφάλματος 01 (στο τηλεχειριστήριο)
Σε περίπτωση που παρουσιαστεί σφάλμα στον συμπεσστή, η οθόνη 7 τμημάτων LED της πλακέτας ελέγχου της εξωτερικής μονάδας θα εμφανίσει τον αριθμό σφάλματός του εναλλάξ με τον αριθμό του συμπεσστή.

Π.χ.) 213 → C23 : Σημαίνει ότι παρουσιάστηκε σφάλμα συμπεσστή με αρ. Σφάλματος 21 στην εξωτερική μονάδα υπ. αριθμ. 3 (=Δευτερεύουσα 2)

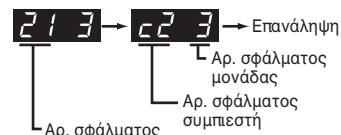

* Ανατρέξτε στο εγχειρίδιο εξαερισμού ERV-DX για τον κωδικό σφάλματος του ERV-DX

Οθόνη			Τίτλος	Αιτία σφάλματος	
Σφάλμα που σχετίζεται με την εσωτερική μονάδα	0	1	-	Αισθητήρας θερμοκρασίας αέρα εσωτερικής μονάδας	Ο αισθητήρας θερμοκρασίας αέρα της εσωτερικής μονάδας είναι ανοικτός ή βραχυκυκλωμένος
	0	2	-	Αισθητήρας θερμοκρασίας σωλήνα εισόδου εσωτερικής μονάδας	Ο αισθητήρας θερμοκρασίας του σωλήνα εισόδου της εσωτερικής μονάδας είναι ανοικτός ή βραχυκυκλωμένος
	0	3	-	Σφάλμα επικοινωνίας: ενσύρματο τηλεχειριστήριο ↔ εσωτερική μονάδα	Αποτυχία λήψης σήματος του ενσύρματου τηλεχειριστηρίου στην πλακέτα PCB της εσωτερικής μονάδας
	0	4	-	Αντλία αποστράγγισης	Δυσλειτουργία αντλίας αποστράγγισης
	0	5	-	Σφάλμα επικοινωνίας: εξωτερική μονάδα ↔ εσωτερική μονάδα	Αποτυχία λήψης σήματος της εξωτερικής μονάδας στην πλακέτα PCB της εσωτερικής μονάδας
	0	6	-	Αισθητήρας θερμοκρασίας σωλήνα εξόδου εσωτερικής μονάδας	Ο αισθητήρας θερμοκρασίας του σωλήνα εξόδου της εσωτερικής μονάδας είναι ανοικτός ή βραχυκυκλωμένος
	0	8	-	Αισθητήρας θερμοκρασίας δεξαμενής αποθήκευσης ζεστού νερού του Hydro Kit	Ο αισθητήρας θερμοκρασίας του δοχείου ζεστού νερού χρήσης, είναι ανοικτός ή βραχυκυκλωμένος
	0	9	-	Σφάλμα μνήμης EEPROM εσωτερικής μονάδας	Στην περίπτωση που ο σειριακός αριθμός που είναι σημειωμένος στην EEPROM της Εσωτερικής μονάδας είναι 0 ή FFFFFF
	1	0	-	Κακή λειτουργία μοτέρ ανεμιστήρα	Αποσύνδεση του συνδέσμου του μοτέρ ανεμιστήρα / μπλοκαρισμα του μοτέρ εσωτερικού ανεμιστήρα, μοτέρ του ανεμιστήρα εσωτερικής
	1	1	-	Σφάλμα επικοινωνίας: Hydro Kit Εσωτερικής μονάδας ↔ Πλακέτα PCB Inverter	Αποτυχία λήψης σήματος της πλακέτας PCB του inverter στην εσωτερική μονάδα
	1	2	-	Σφάλμα πλακέτας PCB αντιστροφή Hydro Kit	Σφάλμα πλακέτας PCB αντιστροφή Hydro Kit
	1	3	-	Σφάλμα αισθητήρα θερμοκρασίας σωληνώσεων ηλιακής θερμότητας Hydro Kit	Ο αισθητήρας θερμοκρασίας του σωλήνα είναι ανοικτός ή βραχυκυκλωμένος
	1	4	-	Σφάλμα διακόπτη ροής της εσωτερικής μονάδας του Hydro Kit	Σφάλμα υπερθέρμανσης του σωλήνα υγρού του Hydro Kit
1	5	-	σφάλμα υψηλής θερμοκρασίας στην σωλήνα του νερού, υγρού του Hydro Kit	Ελαττωματικός αισθητήρας θερμοκρασίας ή εισροή ζεστού νερού	
1	6	-	Σφάλμα αισθητήρα θερμοκρασίας του σωλήνα εξόδου και εισόδου της εσωτερικής μονάδας του Hydro Kit	Ο αισθητήρας θερμοκρασίας του σωλήνα είναι ανοικτός ή βραχυκυκλωμένος	
1	7	-	Σφάλμα αισθητήρα θερμοκρασίας του σωλήνα εισόδου της εσωτερικής μονάδας του Hydro Kit Σφάλμα αισθητήρα θερμοκρασίας του σωλήνα εισόδου του αγωγού εισαγωγής εξωτερικού αέρα	Ο αισθητήρας θερμοκρασίας του σωλήνα είναι ανοικτός ή βραχυκυκλωμένος	
1	8	-	Σφάλμα αισθητήρα θερμοκρασίας του σωλήνα εξόδου της εσωτερικής μονάδας του Hydro Kit	Ο αισθητήρας θερμοκρασίας του σωλήνα είναι ανοικτός ή βραχυκυκλωμένος	
Σφάλμα που σχετίζεται με την εξωτερική μονάδα	2	1	*	Σφάλμα στην IPM του συμπεσστή inverter της εξωτερικής μονάδας	Σφάλμα στον οδηγό IPM του συμπεσστή inverter της κύριας εξωτερικής μονάδας
	2	2	*	Υπερφόρτωση (RMS) της εισόδου ρεύματος της πλακέτας PCB του inverter της κύριας εξωτερικής μονάδας	Υπέρταση (RMS) στην είσοδο ρεύματος της πλακέτας PCB του inverter της κύριας εξωτερικής μονάδας
	2	3	*	Χαμηλή ή υψηλή τάση στον σύνδεσμο DC (συνεχούς ρεύματος) του συμπεσστή αντιστροφής της εξωτερικής μονάδας	Το σύστημα απενεργοποιήθηκε λόγω χαμηλής/υψηλής τάσης στον σύνδεσμο DC (συνεχούς ρεύματος) της κύριας εξωτερικής μονάδας
	2	4	*	Διακόπτης υψηλής πίεσης της εξωτερικής μονάδας	Το σύστημα απενεργοποιήθηκε από τον διακόπτη υψηλής πίεσης της κύριας εξωτερικής μονάδας.
	2	5	*	Υψηλή/Χαμηλή τάση εισόδου εξωτερικής μονάδας	Πάνω από 537V ή κάτω από 247V (ARUM***LTE6) Πάνω από 310V ή κάτω από 143V (ARUM***BTE6) Πάνω από 598V ή κάτω από 320V (ARUM***DTE6)

* 1 : σφάλμα κύριας εξωτερικής μονάδας
2 : σφάλμα δευτερεύουσας 1 εξωτερικής μονάδας

3 : σφάλμα δευτερεύουσας 2 εξωτερικής μονάδας
4 : σφάλμα δευτερεύουσας 3 εξωτερικής μονάδας

Οθόνη			Τίτλος	Αιτία σφάλματος		
Σφάλμα που σχετίζεται με την εξωτερική μονάδα	2	6	*	Αποτυχία εκκίνησης του συμπιεστή inverter της εξωτερικής μονάδας	Αποτυχία πρώτης εκκίνησης λόγω ανωμαλίας του συμπιεστή inverter της εξωτερικής μονάδας ή λόγω κλειδωμένου συμπιεστή.	
	2	9	*	Υπέρταση συμπιεστή inverter της εξωτερικής μονάδας	Σφάλμα συμπιεστή inverter ή βλάβη οδηγού της εξωτερικής μονάδας	
	3	2	*	Υψηλή θερμοκρασία εξαγωγής του συμπιεστή inverter 1 της εξωτερικής μονάδας	Υψηλή θερμοκρασία εξαγωγής του συμπιεστή inverter 1 της εξωτερικής μονάδας	
	3	3	*	Υψηλή θερμοκρασία εξαγωγής του συμπιεστή inverter 2 της εξωτερικής μονάδας	Υψηλή θερμοκρασία εξαγωγής του συμπιεστή inverter 2 της εξωτερικής μονάδας	
	3	4	*	Υψηλή πίεση εξωτερικής μονάδας	Υψηλή πίεση εξωτερικής μονάδας	
	3	5	*	Χαμηλή πίεση εξωτερικής μονάδας	Χαμηλή πίεση εξωτερικής μονάδας	
	4	0	*	Σφάλμα αισθητήρα CT του συμπιεστή inverter της εξωτερικής μονάδας	Ο αισθητήρας CT του συμπιεστή inverter της εξωτερικής μονάδας είναι ανοικτός ή βραχυκυκλωμένος	
	4	1	*	Σφάλμα αισθητήρα θερμοκρασίας εξαγωγής του συμπιεστή inverter 1 της εξωτερικής μονάδας	Ο αισθητήρας θερμοκρασίας εξαγωγής του συμπιεστή inverter της εξωτερικής μονάδας είναι ανοικτός ή βραχυκυκλωμένος	
	4	2	*	Σφάλμα αισθητήρα χαμηλής πίεσης της εξωτερικής μονάδας	Ο αισθητήρας χαμηλής πίεσης της εξωτερικής μονάδας είναι ανοικτός ή βραχυκυκλωμένος	
	4	3	*	Σφάλμα αισθητήρα υψηλής πίεσης της εξωτερικής μονάδας	Ο αισθητήρας υψηλής πίεσης της εξωτερικής μονάδας είναι ανοικτός ή βραχυκυκλωμένος	
	4	4	*	Σφάλμα αισθητήρα θερμοκρασίας αέρα της εξωτερικής μονάδας	Ο αισθητήρας θερμοκρασίας αέρα της εξωτερικής μονάδας είναι ανοικτός ή βραχυκυκλωμένος	
	4	5	*	Σφάλμα αισθητήρα θερμοκρασίας (μπροστινή πλευρά) του εναλλάκτη θερμότητας της εξωτερικής μονάδας	Ο αισθητήρας θερμοκρασίας (μπροστινή πλευρά) του εναλλάκτη θερμότητας της εξωτερικής μονάδας είναι ανοικτός ή βραχυκυκλωμένος	
	4	6	*	Σφάλμα αισθητήρα θερμοκρασίας αναρρόφησης της εξωτερικής μονάδας	Ο αισθητήρας θερμοκρασίας αναρρόφησης της εξωτερικής μονάδας είναι ανοικτός ή βραχυκυκλωμένος	
	4	7	*	Ο αισθητήρας θερμοκρασίας εξαγωγής του συμπιεστή αντιστροφής 2 της εξωτερικής μονάδας είναι ανοικτός ή βραχυκυκλωμένος	Ο αισθητήρας θερμοκρασίας εξαγωγής του συμπιεστή αντιστροφής 2 της εξωτερικής μονάδας είναι ανοικτός ή βραχυκυκλωμένος	
	4	9	*	Ελαττωματικός αισθητήρας θερμοκρασίας της IPM της εξωτερικής μονάδας	Ανοικτό κύκλωμα ή βραχυκύκλωμα στον αισθητήρα θερμοκρασίας της IPM της εξωτερικής μονάδας	
	5	0	*	Παράλειψη σύνδεσης της τροφοδοσίας R, S, T της εξωτερικής μονάδας	Παράβλεψη σύνδεσης της εξωτερικής μονάδας	
	5	1	*	Υπερβολική ισχύς εσωτερικών μονάδων	Υπερβολική σύνδεση εσωτερικών μονάδων συγκριτικά με την ισχύ της εξωτερικής μονάδας	
	5	2	*	Σφάλμα επικοινωνίας: inverter πλακέτας PCB → Κύρια πλακέτα PCB	Αποτυχία λήψης σήματος inverter στην κύρια πλακέτα PCB της εξωτερικής μονάδας	
	5	3	*	Σφάλμα επικοινωνίας: εσωτερική μονάδα → Κύρια πλακέτα PCB εξωτερικής μονάδας	Αποτυχία λήψης σήματος εσωτερικής μονάδας στην κύρια πλακέτα PCB της εξωτερικής μονάδας.	
	5	7	*	Σφάλμα επικοινωνίας: Κύρια πλακέτα PCB → Πλακέτα PCB inverter	Αποτυχία λήψης σήματος κύριας πλακέτας PCB στην πλακέτα PCB του inverter της εξωτερικής μονάδας	
	6	0	*	Σφάλμα μνήμης EEPROM της πλακέτας inverter της κύριας εξωτερικής μονάδας	Σφάλμα πρόσβασης της πλακέτας PCB inverter της εξωτερικής μονάδας	
	6	2	*	Υψηλή θερμοκρασία ψήκτρας του inverter της εξωτερικής μονάδας	Το σύστημα απενεργοποιήθηκε λόγω υπερβολικής θερμοκρασίας της ψήκτρας του αντιστροφής της εξωτερικής μονάδας	
	6	5	*	Σφάλμα αισθητήρα θερμοκρασίας της ψήκτρας του inverter της εξωτερικής μονάδας	Ανοικτό κύκλωμα ή βραχυκύκλωμα στον αισθητήρα θερμοκρασίας της ψήκτρας του inverter της εξωτερικής μονάδας	
	6	7	*	Κλειδωμά ανεμιστήρα εξωτερικής μονάδας	Περιορισμός εξωτερικής μονάδας	
	7	1	*	Σφάλμα αισθητήρα CT του inverter της κύριας εξωτερικής μονάδας	Ο αισθητήρας CT του inverter της κύριας εξωτερικής μονάδας είναι ανοικτός ή βραχυκυκλωμένος	
	7	5	*	Σφάλμα αισθητήρα CT του ανεμιστήρα της εξωτερικής μονάδας	Ανοικτό κύκλωμα ή βραχυκύκλωμα στον αισθητήρα CT του ανεμιστήρα εξωτερικής μονάδας	
	7	7	*	Σφάλμα υπερφόρτωσης ανεμιστήρα της εξωτερικής μονάδας	Η ένταση ρεύματος του ανεμιστήρα της εξωτερικής μονάδας είναι υψηλότερη από 6A	
	7	9	*	Σφάλμα αποτυχίας εκκίνησης του ανεμιστήρα της εξωτερικής μονάδας	Αποτυχία πρώτης εκκίνησης λόγω ανωμαλίας του ανεμιστήρα της εξωτερικής μονάδας ή λόγω κλειδωμένου ανεμιστήρα.	
	8	6	*	Σφάλμα μνήμης EEPROM της κύριας πλακέτας PCB της εξωτερικής μονάδας	Σφάλμα επικοινωνίας μεταξύ κύριας MICOM και EEPROM της εξωτερικής μονάδας ή παράλειψη EEPROM	
	8	7	*	Σφάλμα μνήμης EEPROM στην πλακέτα PCB του ανεμιστήρα της εξωτερικής μονάδας	Αποτυχία επικοινωνίας ανάμεσα στη MICOM του ανεμιστήρα και την EEPROM της εξωτερικής μονάδας ή παράλειψη EEPROM	
	1	0	4	*	Σφάλμα επικοινωνίας μεταξύ εξωτερικής μονάδας και άλλης εξωτερικής μονάδας	Αποτυχία λήψης σήματος δευτερεύουσας μονάδας στην κύρια πλακέτα PCB της εξωτερικής μονάδας
	1	0	5	*	Σφάλμα επικοινωνίας στην πλακέτα PCB του ανεμιστήρα της εξωτερικής μονάδας	Αποτυχία λήψης σήματος ανεμιστήρα στην κύρια πλακέτα PCB της εξωτερικής μονάδας
1	0	6	*	Σφάλμα βλάβης στην IPM του ανεμιστήρα της εξωτερικής μονάδας	Στιγμαία υπερφόρτωση στην IPM του ανεμιστήρα της εξωτερικής μονάδας	

Οθόνη					Τίτλος	Αιτία σφάλματος
Σφάλμα που σχετίζεται με την εξωτερική μονάδα	1	0	7	*	Σφάλμα χαμηλής τάσης στον σύνδεσμο DC (συνεχούς ρεύματος) του ανεμιστήρα της εξωτερικής μονάδας	Η τάση εισόδου στον σύνδεσμο DC του ανεμιστήρα της εξωτερικής μονάδας είναι χαμηλότερη από 380 V
	1	1	3	*	Σφάλμα αισθητήρα θερμοκρασίας του σωλήνα υγρού της εξωτερικής μονάδας	Ο αισθητήρας θερμοκρασίας του σωλήνα υγρού της εξωτερικής μονάδας είναι ανοικτός ή βραχυκυκλωμένος
	1	1	4	*	Σφάλμα αισθητήρα θερμοκρασίας εισόδου υποψύξης της εξωτερικής μονάδας	Σφάλμα αισθητήρα θερμοκρασίας εξόδου υποψύξης της εξωτερικής μονάδας
	1	1	5	*	Σφάλμα αισθητήρα επιπέδου λαδιού της εξωτερικής μονάδας	Ο αισθητήρας επιπέδου λαδιού της εξωτερικής μονάδας είναι ανοικτός ή βραχυκυκλωμένος
	1	1	6	*	Σφάλμα επικοινωνίας κύριας πλακέτας εξωτερικής μονάδας – εξωτερικής πλακέτας	Ο αισθητήρας επιπέδου λαδιού της εξωτερικής μονάδας είναι ανοικτός ή βραχυκυκλωμένος
	1	4	5	*	Σφάλμα επικοινωνίας κύριας πλακέτας εξωτερικής μονάδας – εξωτερικής πλακέτας	Σφάλμα επικοινωνίας κύριας πλακέτας εξωτερικής μονάδας – εξωτερικής πλακέτας
	1	5	0	*	Η υπερθέρμανση εξαγωγής της εξωτερικής μονάδας δεν ικανοποιήθηκε	Η υπερθέρμανση κατάθλιψης του συμπιεστή της εξωτερικής μονάδας δεν ικανοποιήθηκε εδώ και 5 λεπτά.
	1	5	1	*	Αποτυχία αλλαγής του τρόπου λειτουργίας στην εξωτερική μονάδα	Αποτυχία αλλαγής του τρόπου λειτουργίας στην εξωτερική μονάδα
	1	5	3	*	Σφάλμα αισθητήρα θερμοκρασίας (επάνω μέρος) του εναλλάκτη θερμότητας της εξωτερικής μονάδας	Σφάλμα αισθητήρα θερμοκρασίας (επάνω μέρος) του εναλλάκτη θερμότητας της εξωτερικής μονάδας
	1	5	4	*	Σφάλμα αισθητήρα θερμοκρασίας (κάτω μέρος) του εναλλάκτη θερμότητας της εξωτερικής μονάδας	Ο αισθητήρας θερμοκρασίας (κάτω μέρος) του εναλλάκτη θερμότητας της εξωτερικής μονάδας είναι ανοικτός ή βραχυκυκλωμένος
	1	8	2	*	Σφάλμα επικοινωνίας εξωτερικής πλακέτας κύριας εξωτερικής μονάδας - δευτερεύουσας μονάδας	Αποτυχία επικοινωνίας κύριας πλακέτας κύριας εξωτερικής μονάδας - δευτερεύουσας μονάδας
	1	8	7	*	Σφάλμα ρήξης Hydro - εναλλάκτη θερμότητας Hydro Kit	Η θερμοκρασία νερού εισόδου είναι χαμηλότερη από 5 βαθμούς ή σφάλμα θερμοκρασίας νερού κατά τη λειτουργία απόψυξης.
	1	9	3	*	Υψηλή θερμοκρασία ψήκτρας ανεμιστήρα της εξωτερικής μονάδας	Το σύστημα απενεργοποιήθηκε λόγω υψηλής θερμοκρασίας ψήκτρας του ανεμιστήρα της εξωτερικής μονάδας
	1	9	4	*	Σφάλμα αισθητήρα θερμοκρασίας ψήκτρας του ανεμιστήρα της εξωτερικής μονάδας	Ανοιχτό κύκλωμα ή βραχυκύκλωμα στον αισθητήρα θερμοκρασίας της ψήκτρας του ανεμιστήρα της εξωτερικής μονάδας
Σφάλμα που σχετίζεται με τη μονάδα HR	2	0	0	1	Σφάλμα ανίχνευσης σωλήνων	Αποτυχία αυτόματης διευθυνσιοδότησης των βαλβίδων
	2	0	1	C+#HR	Σφάλμα αισθητήρα υγρού μονάδας HR 1	Ανοιχτό κύκλωμα ή βραχυκύκλωμα αισθητήρα του σωλήνα υγρού της μονάδας HR
	2	0	2	C+#HR	Σφάλμα αισθητήρα σωλήνα υποψύξης της μονάδας HR 1	Ανοιχτό κύκλωμα ή βραχυκύκλωμα στον αισθητήρα εισόδου του σωλήνα υποψύξης της μονάδας HR
	2	0	3	C+#HR	Σφάλμα αισθητήρα εξόδου του σωλήνα υποψύξης της μονάδας HR 1	Ανοιχτό κύκλωμα ή βραχυκύκλωμα στον αισθητήρα εξόδου του σωλήνα υποψύξης της μονάδας HR
	2	0	4	C+#HR	Σφάλμα επικοινωνίας	Αδυναμία λήψης σήματος της μονάδας HR στην εξωτερική μονάδα
Σφάλμα δικτύου	2	4	2	*	Σφάλμα δικτύου του κεντρικού ελεγκτή	Ελάττωμα στην καλωδίωση της επικοινωνίας
	2	5	2	*	Προβληματική επικοινωνία ανάμεσα στην κύρια PCB εσωτερικής μονάδας ↔ PCB του AI engine.	Προκύπτει όταν δεν λαμβάνεται το σήμα επικοινωνίας μεταξύ της κύριας PCB εξωτερικής μονάδας και του AI engine.

C : Μονάδα HR

#: Αριθμός μονάδας HR

ΠΡΟΦΥΛΑΞΕΙΣ ΓΙΑ ΤΗΝ ΑΠΟΦΥΓΗ ΔΙΑΡΡΟΗΣ ΨΥΚΤΙΚΟΥ

Ο τεχνικός εγκατάστασης και ο ειδικός του συστήματος πρέπει να προστατεύουν το σύστημα από διαρροή, με βάση τους κανονισμούς και τα πρότυπα που ισχύουν στην περιοχή σας. Αν δεν υπάρχουν κανονισμοί για την περιοχή σας, ίσως ισχύουν τα παρακάτω πρότυπα.

Εισαγωγή

Παρόλο που το ίδιο το ψυκτικό R410A είναι αβλαβές και μη εύφλεκτο, το δωμάτιο στο οποίο τοποθετείται το κλιματιστικό πρέπει να είναι αρκετά μεγάλο, ώστε το αέριο ψυκτικό να μην ξεπερνάει την ελάχιστη συγκέντρωση ακόμη κι αν υπάρξει διαρροή αερίου ψυκτικού στο δωμάτιο.

Όριο συγκέντρωσης

Το όριο συγκέντρωσης είναι το όριο της συγκέντρωσης ψυκτικού μέσου, στο οποίο μπορούν να ληφθούν άμεσα μέτρα χωρίς τον τραυματισμό του ανθρώπινου σώματος, στην περίπτωση που υπάρχει διαρροή ψυκτικού στον αέρα. Το Όριο συγκέντρωσης θα πρέπει να περιγράφεται σε μονάδες [kg/m³ (lbs/ft³)] (βάρους αερίου ανά μονάδα όγκου αέρα) για την πραγματοποίηση υπολογισμών.

Όριο συγκέντρωσης: 0,44 kg/m³ (R410A)

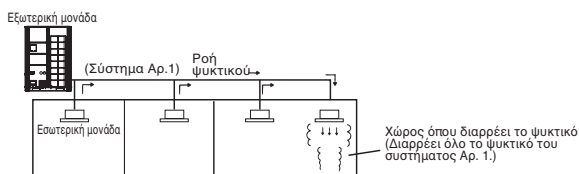

Έλεγχος της διαδικασίας ελάχιστης συγκέντρωσης

Για να εξετάσετε την ελάχιστη συγκέντρωση, ακολουθήστε τα παρακάτω βήματα. Ανάλογα με την κατάσταση, λάβετε τα απαραίτητα μέτρα.

Υπολογίστε την ποσότητα ολόκληρου ψυκτικού μέσου (σε κιλά) για κάθε σύστημα ψυκτικού.

Ποσότητα προ συμπληρωμένου ψυκτικού ανά ψυκτικό σύστημα + Ποσότητα που έχει αναπληρωθεί = Συνολική ποσότητα ψυκτικού στο σύστημα [kg (lbs)]

Ποσότητα ψυκτικού κατά την έξοδο από το εργοστάσιο

Ποσότητα πρόσθετου ψυκτικού σύμφωνα με το μήκος των σωληνώσεων ή την διάμετρο των σωληνώσεων κατά την εγκατάσταση

Σημείωση: Στην περίπτωση που κάποια ψυκτική εγκατάσταση είναι χωρισμένη σε 2 ή περισσότερα ψυκτικά συστήματα, θα λαμβάνεται υπόψη η ποσότητα του ψυκτικού σε κάθε σύστημα.

Υπολογισμός ελάχιστης χωρητικότητας δωματίου

Υπολογίστε τη χωρητικότητα του δωματίου θεωρώντας το είτε κομμάτι ενός δωματίου είτε το μικρότερο δωμάτιο.

- Χωρίς χώρισμα

- Με χώρισμα και με άνοιγμα, που λειτουργούν ως πέρασμα του αέρα στο διπλανό δωμάτιο

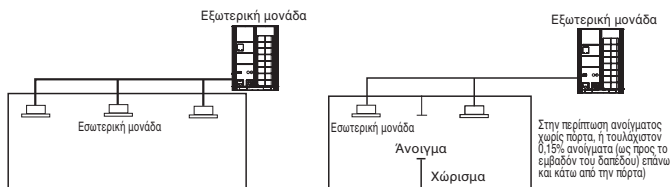

- Με χώρισμα και χωρίς άνοιγμα, που λειτουργούν ως πέρασμα του αέρα στο διπλανό δωμάτιο

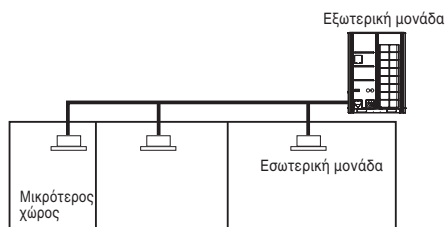

Υπολογίστε την ποσότητα του ψυκτικού

$$\frac{\text{Συνολική ποσότητα ψυκτικού μέσου στην ψυκτική εγκατάσταση [kg(lbs)]}}{\text{Όγκος του μικρότερου δωματίου όπου είναι εγκατεστημένη εσωτερική μονάδα [m³]}} = \text{Μέγιστο όριο συγκέντρωσης [kg/m³]} \quad (R410A)$$

- Στην περίπτωση που το αποτέλεσμα του υπολογισμού υπερβαίνει το όριο της συγκέντρωσης, πραγματοποιήστε τους ίδιους υπολογισμούς μεταβαίνοντας στο δεύτερο μικρότερο, και τον τρίτο μικρότερο χώρο έως ότου το αποτέλεσμα να φτάσει κάτω από το όριο συγκέντρωσης.

Σε περίπτωση που η συγκέντρωση ξεπεράσει το όριο

Όταν η συγκέντρωση ξεπερνάει το όριο, αλλάξτε το αρχικό σχέδιο ή λάβετε ένα από τα παρακάτω μέτρα:

- Αντίμετρο 1**
Δημιουργήστε άνοιγμα για εξαερισμό.
Κάντε άνοιγμα τουλάχιστον 0,15% στο δάπεδο, τόσο πάνω όσο και κάτω από την πόρτα, αλλιώς κάντε άνοιγμα χωρίς πόρτα.
- Αντίμετρο 2**
Συνδέστε μια ειδοποίηση διαρροής αερίου με το σύστημα μηχανικού εξαερισμού.
Μειώστε την ποσότητα του ψυκτικού στην εξωτερική μονάδα.
- Αντίμετρο 3**
Μειώστε της ποσότητας ψυκτικού της εξωτερικής μονάδας σε μικρότερο χωριστό σύστημα.

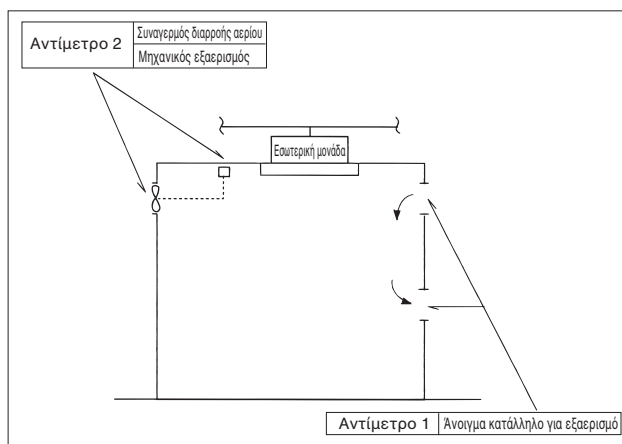

Δώστε ιδιαίτερη προσοχή στο σημείο (π.χ. υπόγειο κτλ.) όπου μπορεί να μείνει το ψυκτικό, καθώς το ψυκτικό είναι πιο βαρύ από τον αέρα.

ΟΔΗΓΟΣ ΕΓΚΑΤΑΣΤΑΣΗΣ ΣΕ ΠΑΡΑ-ΘΑΛΑΣΣΙΕΣ ΠΕΡΙΟΧΕΣ

ΠΡΟΣΟΧΗ

- Τα κλιματιστικά δεν πρέπει να εγκαθίστανται σε περιοχές όπου αναδίδονται διαβρωτικά αέρια, π.χ. όξινα ή αλκαλικά αέρια.
- Μην εγκαθιστάτε το προϊόν σε μέρη όπου θα εκτίθεται απευθείας σε θαλάσσιους ανέμους. Μπορεί να προκληθεί διάβρωση στο προϊόν.
Η διάβρωση, κυρίως στα πτερύγια του συμπυκνωτή και του εξατμιστή, μπορεί να προκαλέσει δυσλειτουργία ή μειωμένη απόδοση του προϊόντος.
- Αν εγκαταστήσετε την εξωτερική μονάδα σε παραθαλάσσια περιοχή, πρέπει να φροντίσετε να μην εκτίθεται στους θαλάσσιους ανέμους.

Επιλογή τοποθεσίας (εξωτερική μονάδα)

Αν πρόκειται να εγκαταστήσετε την εξωτερική μονάδα σε παραθαλάσσια περιοχή, πρέπει να φροντίσετε να μην εκτίθεται στους θαλάσσιους ανέμους. Εγκαταστήστε την εξωτερική μονάδα στην αντίθετη πλευρά της κατεύθυνσης των θαλάσσιων ανέμων.

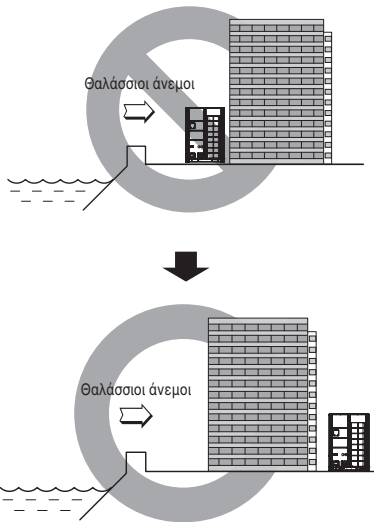

Σε περίπτωση που θέλετε να εγκαταστήσετε την εξωτερική μονάδα σε παραθαλάσσια περιοχή, τοποθετήστε έναν ανεμοφράκτη, ώστε η μονάδα να μην είναι εκτεθειμένη σε θαλάσσιους ανέμους.

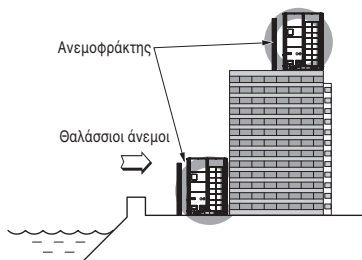

- Πρέπει να είναι ανθεκτικός (π.χ. από σκυρόδεμα), ώστε να εμποδίζει τους θαλάσσιους ανέμους.
- Το ύψος και το πλάτος θα πρέπει να είναι πάνω από 150% της εξωτερικής μονάδας.
- Θα πρέπει να τηρείται απόσταση μεγαλύτερη από 70 cm μεταξύ της εξωτερικής μονάδας και του ανεμοφράκτη για απαλή ροή αέρα.

Επιλέξτε ένα πολύ στεγνό σημείο.

- Είναι απαραίτητος ο περιοδικός (1 φορά ανά 6 μήνες) καθαρισμός, με χρήση καθαρού νερού, των σωματιδίων σκόνης ή αλάτων που έχουν κολλήσει στον εναλλάκτη θερμότητας με χρήση καθαρού νερού

Ονομασία μοντέλου

Πληροφορίες προϊόντος

- Ονομασία Προϊόντος : Κλιματιστικό
- Ονομασία Μοντέλου :

Ονομασία Πώλησης Προϊόντος	Ονομασία Εργοστασίου Κατασκευής
Σειρά ARUx***LTγ6	
x = N (Αντλία θερμότητας), V (Μόνο ψύξη), M (Ανάκτηση θερμότητας / Αντλία θερμότητας)	
y = S (Βασική λειτουργία), E (Πρόσθετη λειτουργία που σχετίζεται με την απόδοση)	
*** = Αριθμητικό; (Ισχύς ψύξης)	

- Πρόσθετες πληροφορίες : Ο σειριακός αριθμός αναφέρεται στον γραμμικό κώδικα του προϊόντος.

Εκπομπές θορύβου στον αέρα

Η Α-σταθμισμένη πίεση ήχου που εκπέμπει αυτό το προϊόν είναι κάτω από 70 dB.

** Το επίπεδο ήχου ενδέχεται να διαφέρει ανάλογα με την τοποθεσία.

Οι τιμές που αναφέρονται είναι επίπεδα εκπομπής και δεν αποτελούν απαραίτητα ασφαλή επίπεδα εργασίας.

Παρότι υπάρχει συσχετισμός μεταξύ των επιπέδων εκπομπής και έκθεσης, αυτός δεν μπορεί να χρησιμοποιηθεί ώστε να καθοριστεί με αξιοπιστία εάν απαιτούνται περαιτέρω προφυλάξεις ή όχι.

Οι παράγοντες που επηρεάζουν το πραγματικό επίπεδο έκθεσης των εργατών περιλαμβάνουν τα χαρακτηριστικά του δωματίου εργασίας και των άλλων πηγών θορύβου, δηλαδή τον αριθμό συσκευών και άλλων κοντινών εργασιών καθώς και τη χρονική διάρκεια για την οποία είναι εκτεθειμένος στο θόρυβο ένας εργαζόμενος. Επίσης, το επιτρεπτό επίπεδο έκθεσης ενδέχεται να διαφέρει από χώρα σε χώρα.

Αυτές οι πληροφορίες, ωστόσο, θα επιτρέψουν στο χρήστη του εξοπλισμού να αξιολογήσει καλύτερα τους κινδύνους.



Manufacturer :
LG Electronics Inc.
84, Wanam-ro, Seongsan-gu, Changwon-si, Gyeongsangnam-do, KOREA

UK Importer :
LG Electronics U.K. Ltd
Velocity 2, Brooklands Drive, Weybridge, KT13 0SL

Eco design requirement

- The information for Eco design is available on the following free access website.
<https://www.lg.com/global/support/cedoc/cedoc>