



Scannez le QR code
pour voir le manuel.



MANUEL DU PROPRIÉTAIRE

CLIMATISEUR



Afin d'utiliser le produit de manière sûre et pratique, veuillez lire le manuel d'utilisation avant d'utiliser le produit.

FRANÇAIS

TYPE: MONTAGE MURAL



FR

Cet appareil,
son cordon,
ses accessoires,
ses piles et
batteries
sont recyclables

REPRISE
À LA LIVRAISON



OU

À DÉPOSER
EN MAGASIN



OU

À DÉPOSER
EN DÉCHÈTERIE



Points de collecte sur www.quefairedemesdechets.fr
Privilégiez la réparation ou le don de votre appareil !



MFL72096403
Rev.01_111324

www.lg.com

Copyright © 2017-2024 LG Electronics. Tous droits réservés

TABLE DES MATIÈRES

Ce manuel peut contenir des images ou un contenu différent du modèle que vous avez acheté.

Ce manuel est sujet à révision par le fabricant.

CONSIGNES DE SÉCURITÉ

LISEZ TOUTES LES INSTRUCTIONS AVANT UTILISATION	3
INSTRUCTIONS D'AVERTISSEMENT	4
INSTRUCTIONS D'ATTENTION	10

UTILISATION

Avant utilisation	12
Présentations du produit	13
Préparation avant l'utilisation	14
Aperçu de la télécommande sans fil.....	15
Utilisation de la télécommande sans fil	19
Fonctionnalités et paramètres supplémentaires.....	33
Utilisation du bouton d'alimentation.....	42

FONCTIONS SMART

Application LG ThinQ	44
Diagnostic à l'aide de LG ThinQ.....	45

MAINTENANCE

Fonction de nettoyage.....	47
Nettoyage	50

DÉPANNAGE

Avant d'appeler le service	60
----------------------------------	----

CONSIGNES DE SÉCURITÉ

LISEZ TOUTES LES INSTRUCTIONS AVANT UTILISATION

Les consignes de sécurité suivantes sont destinées à éviter les risques ou dommages imprévus issus d'une utilisation dangereuse ou incorrecte de l'appareil.

Les consignes sont séparées en 'AVERTISSEMENT' et 'ATTENTION' comme décrit ci-dessous.

Messages de sécurité



Ce symbole s'affiche pour indiquer les éléments et les opérations qui peuvent entraîner des risques. Lisez attentivement les sections signalées par ce symbole et suivez les consignes de manière à éviter les risques.



AVERTISSEMENT

Cela indique que le non-respect des consignes peut entraîner des blessures graves ou la mort.



ATTENTION

Cela indique que le non-respect des consignes peut entraîner des blessures mineures ou des dommages au niveau du produit.

Remarques concernant le réfrigérant inflammable

Les symboles suivants figurent sur les unités.



Ce symbole indique que l'appareil utilise un réfrigérant inflammable. En cas de fuite de réfrigérant ou d'exposition du réfrigérant à une source d'inflammation externe, il y a un risque d'incendie.



Ce symbole indique qu'il est nécessaire de lire attentivement le manuel d'utilisation.



Ce symbole indique que le personnel de maintenance doit manipuler cet équipement conformément au manuel d'installation.



Ce symbole indique que les informations sont disponibles dans le manuel d'utilisation ou le manuel d'installation.

INSTRUCTIONS D'AVERTISSEMENT

AVERTISSEMENT

- Pour réduire le risque d'explosion, d'incendie, de décès, de choc électrique, de blessure ou d'ébouillantage de personnes lors de l'utilisation de cet appareil, suivez les précautions de base, y compris les suivantes :

Sécurité technique

- Cet appareil peut être utilisé par des enfants âgés de 8 ans et plus et par des personnes dont les capacités physiques, sensorielles ou mentales sont réduites ou qui n'ont pas l'expérience et les connaissances suffisantes s'ils bénéficient d'une surveillance ou de consignes d'utilisation sûre de l'appareil et s'ils comprennent les risques existants. Les enfants ne doivent pas jouer avec l'appareil. Le nettoyage et la maintenance pouvant être assurée par l'utilisateur ne doivent pas être effectués par les enfants sans surveillance.
- Cet appareil n'est pas destiné à être utilisé par des personnes (y compris des enfants) ayant des capacités physiques, sensorielles ou

mentales réduites, ou manquant d'expérience et de connaissances, à moins qu'elles ne soient supervisées ou aient reçu des instructions quant à l'utilisation de l'appareil par une personne responsable de leur sécurité. Les enfants doivent être surveillés pour s'assurer qu'ils ne jouent pas avec l'appareil.

- L'installation ou les réparations effectuées par des personnes non autorisées peuvent présenter des risques pour vous et les autres.
- Les informations contenues dans ce manuel sont destinées à être utilisées par un technicien de maintenance qualifié, familiarisé avec les procédures de sécurité et équipé des outils et instruments de test appropriés.
- Ne pas lire ni suivre toutes les instructions de ce manuel peut entraîner un dysfonctionnement de l'équipement, des dommages matériels, des blessures corporelles et/ou la mort.
- Le réfrigérant et le gaz d'isolation utilisés dans l'appareil nécessitent des procédures de mise au rebut spécifiques. Consultez un agent de service ou une personne qualifiée avant de procéder à la mise au rebut.
- Lorsque le cordon d'alimentation doit être remplacé, le travail de remplacement doit être effectué par un personnel autorisé utilisant uniquement des pièces de rechange d'origine.
- Si le cordon d'alimentation est endommagé, il doit être remplacé par le fabricant, son technicien habilité ou bien une personne qualifiée afin d'éviter tout danger.
- L'appareil doit être installé conformément aux réglementations de câblage nationales.
- Le câblage fixe doit être équipé d'un moyen de déconnexion conformément aux règles de câblage.
- Cet appareil doit être correctement mis à la terre pour réduire le risque de décharge électrique.
- Ne coupez ou ne retirez pas la broche de terre de la fiche électrique.
- La fixation du fil de terre sur la vis du cache de la prise électrique ne met pas l'appareil à la terre, à moins que la vis du cache soit non isolée et en métal et que la prise électrique soit mise à la terre via le câblage du logement.

- Si vous avez des doutes concernant la mise à la terre du climatiseur, faites vérifier la prise électrique et le circuit par un électricien qualifié.

Installation

- Contactez un centre de service agréé lorsque vous installez ou déplacez le climatiseur.
- N'installez pas le climatiseur sur une surface instable ou dans un endroit où il risque de tomber.
- N'installez pas l'appareil dans des atmosphères potentiellement explosives.
- N'installez pas le climatiseur dans un endroit où sont stockés des liquides ou des gaz inflammables tels que de l'essence, du propane, du diluant pour peinture, etc.
- Installez le panneau et le couvercle du boîtier de commande en toute sécurité.
- Installez une prise électrique dédiée et un disjoncteur avant d'utiliser le climatiseur.
- Utilisez un disjoncteur et un fusible standard conformes à la puissance du climatiseur.
- Veillez à ce que le tuyau et le câble d'alimentation reliant les unités intérieure et extérieure ne soient pas trop serrés lors de l'installation du climatiseur.
- Les connexions de câblage intérieur/extérieur doivent être solidement fixées et le câble doit être acheminé correctement afin qu'aucune force ne tire le câble des bornes de connexion. Des connexions incorrectes ou lâches peuvent générer de la chaleur ou provoquer un incendie.
- Ne connectez pas le fil de terre à un tuyau de gaz, un paratonnerre ou un fil de terre téléphonique.
- Utilisez un gaz ininflammable (azote) pour vérifier les fuites et purger l'air ; l'utilisation d'air comprimé ou de gaz inflammable peut provoquer un incendie ou une explosion.

Utilisation

- Ne modifiez pas et ne prolongez pas le câble d'alimentation. Les rayures ou le décollement de l'isolant sur les câbles d'alimentation peuvent provoquer un incendie ou un choc électrique et doivent être remplacés.
- Assurez-vous que le câble d'alimentation n'est ni sale, ni desserré, ni cassé.
- Ne placez aucun objet sur le câble d'alimentation.
- Ne placez pas de radiateur ou d'autres appareils de chauffage à proximité du câble d'alimentation.
- Veillez à ce que le câble d'alimentation ne puisse pas être arraché ou endommagé pendant le fonctionnement.
- Ne touchez, n'utilisez ou ne réparez jamais le climatiseur avec des mains mouillées.
- N'introduisez pas les mains ou d'autres objets à travers l'entrée ou la sortie d'air lorsque le climatiseur est en marche.
- Veillez à ce que les enfants ne grimpent pas sur l'unité extérieure ou ne la heurtent pas.
- Veillez à n'utiliser que les pièces figurant dans la liste des pièces de rechange. N'essayez jamais de modifier l'équipement.
- Ne touchez pas le tuyau de réfrigérant, le tuyau d'eau ou toute autre pièce interne pendant que l'unité fonctionne ou immédiatement après son fonctionnement.
- Ne laissez pas de substances inflammables telles que de l'essence, du benzène ou du diluant à proximité du climatiseur.
- N'utilisez pas le climatiseur pendant une période prolongée dans un endroit exigu sans ventilation appropriée.
- Veillez à ventiler suffisamment lorsque le climatiseur et un appareil de chauffage tel qu'un radiateur sont utilisés simultanément.
- Ne bloquez pas l'entrée ou la sortie du flux d'air.
- Coupez l'alimentation électrique en cas de bruit, d'odeur ou de fumée provenant du climatiseur.

- Contactez un centre de service agréé lorsque le climatiseur est submergé par les eaux de crue.
- En cas de fuite de gaz (fréon, gaz propane, gaz liquéfié, etc.), ventilez suffisamment avant de réutiliser le climatiseur.
- En cas de panne ou d'orage, coupez immédiatement l'alimentation électrique.

Télécommande

- Retirez les piles si la télécommande ne doit pas être utilisée pendant une période prolongée.
- Ne mélangez jamais différents types de piles ou des piles anciennes et nouvelles pour la télécommande.
- Ne pas recharger ou démonter les piles.
- Arrêtez d'utiliser la télécommande s'il y a une fuite de liquide dans la pile. Si vos vêtements ou votre peau sont exposés au liquide de la pile qui fuit, lavez-les à l'eau claire.
- Si le liquide de la pile qui fuit a été avalé, rincez soigneusement l'intérieur de la bouche et consultez un médecin.
- Jetez les piles dans un endroit sans risque d'incendie.

Maintenance

- Avant de procéder au nettoyage ou à l'entretien, débranchez l'alimentation électrique et attendez que le ventilateur s'arrête.
- Ne nettoyez pas l'appareil en pulvérisant de l'eau directement sur le produit.

Réfrigérant

Généralités

- Utilisez uniquement le réfrigérant spécifié sur l'étiquette du climatiseur.
- N'introduisez pas d'air ou de gaz dans le système autre que le réfrigérant spécifié.

- Ne touchez pas le réfrigérant qui fuit pendant l'installation ou la réparation.
- Assurez-vous de vérifier l'absence de fuites de réfrigérant après avoir installé ou réparé le climatiseur.
- L'appareil doit être stocké de manière à exclure l'apparition de dommages mécaniques.

R32 uniquement



- Toute personne qui travaille ou intervient sur un circuit de réfrigérant doit détenir un certificat en cours de validité émis par une autorité d'évaluation accréditée par l'industrie, qui valide ses compétences à manipuler les réfrigérants en toute sécurité conformément aux spécifications d'évaluation reconnues par le secteur.
- L'entretien doit uniquement être effectué de la manière recommandée par le fabricant de l'équipement. La maintenance et les réparations nécessitant l'assistance d'autres personnes qualifiées doivent être effectuées sous la supervision de la personne compétente en matière d'utilisation de réfrigérants inflammables.
- L'appareil doit être stocké dans une pièce bien aérée, dont la taille est conforme à la zone d'utilisation spécifiée.
- Maintenez les ouvertures de ventilation requises dégagées.
- L'appareil doit être stocké dans une pièce où il n'y a pas de flammes nues continuellement allumées (un appareil fonctionnant au gaz, par exemple) ou de sources d'allumage (un radiateur électrique, par exemple) fonctionnant en continu.

INSTRUCTIONS D'ATTENTION

ATTENTION

- Pour réduire le risque de blessures légères à une personne, dysfonctionnement ou dommages au produit ou à la propriété lors de l'utilisation de cet appareil, suivre les précautions de base, notamment les suivantes :
-

Installation

- Transportez le climatiseur avec deux personnes ou plus ou utilisez un chariot élévateur.
- Installez l'unité extérieure de manière à ce qu'elle soit protégée des rayons directs du soleil. Ne placez pas l'unité intérieure dans un endroit où elle est directement exposée à la lumière du soleil par les fenêtres.
- N'installez pas le climatiseur dans une zone où il est directement exposé à l'air marin (brouillard salin).
- Installez correctement le tuyau d'évacuation pour une bonne évacuation de l'eau de condensation.
- Installez le climatiseur dans un endroit où le bruit de l'unité extérieure ou les gaz d'échappement ne gêneront pas les voisins. Le non-respect de cette consigne peut entraîner des conflits avec les voisins.
- Après l'installation ou la réparation, jetez en toute sécurité les matériaux d'emballage tels que les vis, les clous, les sacs en plastique ou les piles en utilisant un emballage approprié.
- Soyez prudent lors du déballage ou de l'installation du climatiseur.

Utilisation

- Assurez-vous que le filtre est installé avant de faire fonctionner le climatiseur.
- Ne buvez pas l'eau évacuée par le climatiseur.
- Ne posez aucun objet sur le climatiseur.

- Ne laissez pas le climatiseur fonctionner pendant une longue période lorsque l'humidité est très élevée ou lorsqu'une porte ou une fenêtre est restée ouverte.
- N'exposez pas les personnes, les animaux ou les plantes au vent froid ou chaud du climatiseur pendant des périodes prolongées.
- N'utilisez pas le produit à des fins particulières, telles que la conservation d'aliments, d'œuvres d'art, etc. Le climatiseur est conçu à des fins de consommation et n'est pas un système de réfrigération de précision. Il existe un risque de dommages ou de perte de biens.

Maintenance

- Utilisez un tabouret résistant ou une échelle lorsque vous nettoyez, entretenez ou réparez le climatiseur en hauteur.
- N'utilisez jamais de produits de nettoyage ou de solvants puissants ni d'eau pulvérisée lorsque vous nettoyez le climatiseur. Utilisez un chiffon doux.
- Ne touchez jamais les parties métalliques du climatiseur lorsque vous retirez le filtre à air.
- Pour nettoyer l'intérieur, contactez un revendeur ou un centre de service agréé. L'utilisation de détergents agressifs peut entraîner de la corrosion ou des dommages au niveau de l'unité.

UTILISATION

Avant utilisation

Notes pour l'utilisation

- Réglez la direction du flux d'air verticalement ou horizontalement pour faire circuler l'air intérieur.
- Accélérez le ventilateur pour refroidir ou réchauffer l'air intérieur rapidement, dans un court laps de temps.
- Éteignez l'appareil et ouvrez périodiquement les fenêtres pour aérer. La qualité de l'air intérieur peut se détériorer si l'appareil est utilisé pendant de longues périodes.
- Nettoyez le filtre à air une fois toutes les 2 semaines. La poussière et les impuretés accumulées dans le filtre à air peuvent bloquer le flux d'air ou réduire les performances de l'appareil.

Suggestions relatives à l'économie d'énergie

- Ne refroidissez pas trop l'espace. Cela peut être nocif pour votre santé et peut consommer plus d'électricité.
- Bloquez la lumière du soleil avec des stores ou des rideaux lorsque vous utilisez l'appareil.
- Maintenez les portes ou les fenêtres fermées hermétiquement pendant que vous utilisez l'appareil.

Présentations du produit

Montage mural

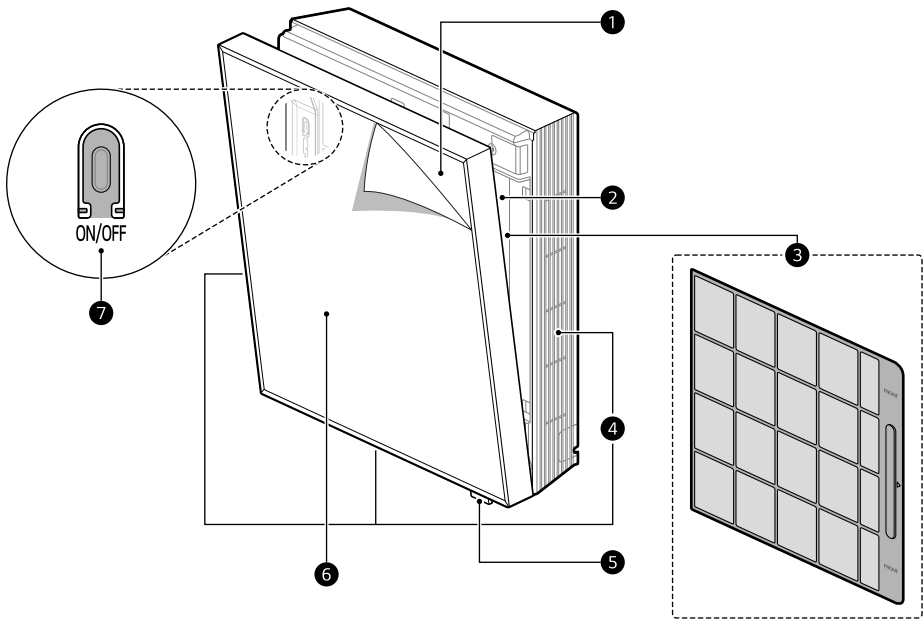

- | | | | |
|---|-------------------------|---|---|
| ❶ | Panneau avant | ❺ | L'indicateur d'état et le récepteur de télécommande (LED) |
| ❷ | Évent d'admission d'air | ❻ | Image |
| ❸ | Filtre à air | ❼ | Bouton d'alimentation |
| ❹ | Bouches de sortie d'air | | |

REMARQUE

- Le nombre et l'emplacement des pièces peuvent varier en fonction du modèle de l'appareil.
- Les caractéristiques peuvent changer en fonction du type de modèle.

Préparation avant l'utilisation

Insertion des piles dans la télécommande sans fil

Insérez des piles AA (1,5 V) dans la télécommande sans fil.

- 1 Retirer le couvercle du compartiment à piles.

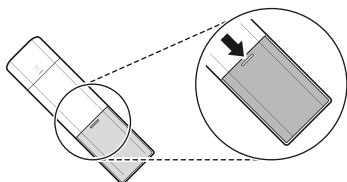

- 2 Insérez les nouvelles piles et assurez-vous que les bornes + et - des piles sont correctement installées.

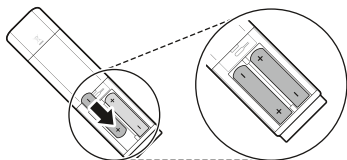

- 3 Remettez le couvercle en place en le faisant glisser.

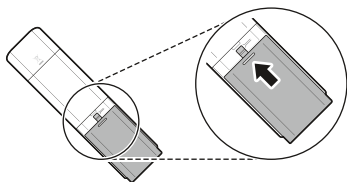

REMARQUE

- Lorsque l'affichage de la télécommande sans fil commence à s'estomper, remplacez les piles AA (1,5 V).
 - N'utilisez pas les anciennes et les nouvelles piles ensemble.
-

Aperçu de la télécommande sans fil

Télécommande sans fil

Vous pouvez utiliser l'appareil de manière plus pratique avec la télécommande sans fil.

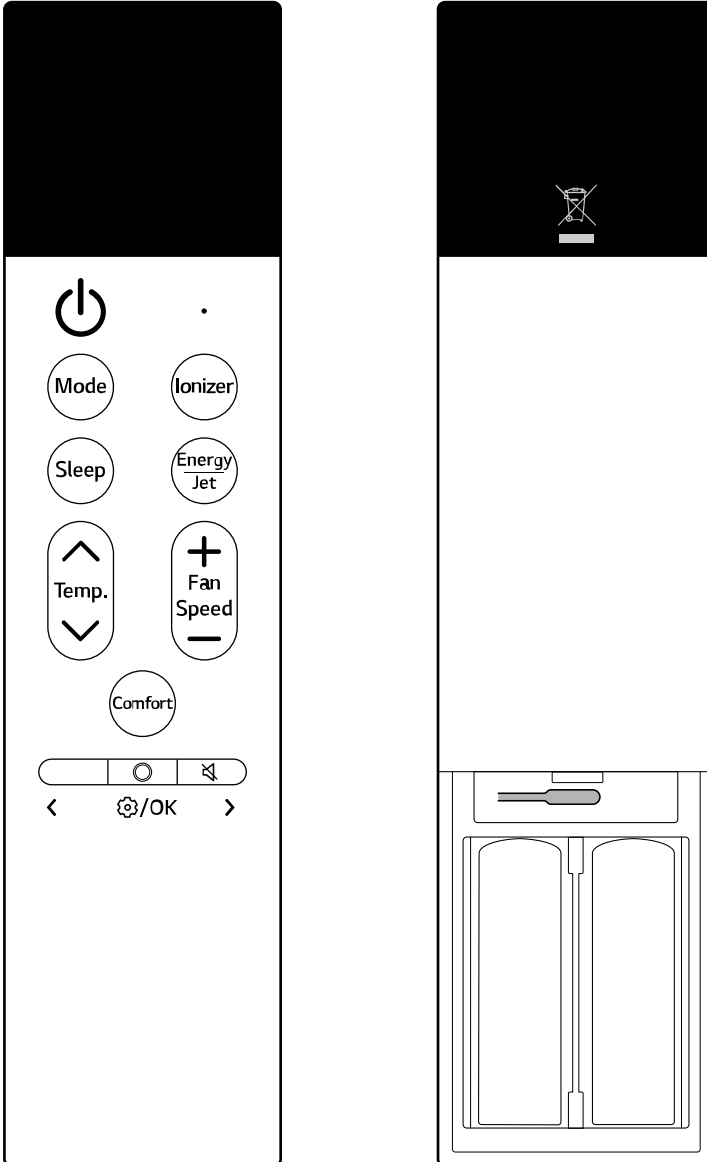







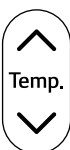





Image	Description
	<p>Marche Allume ou éteint l'appareil.</p>
	<p>Connexion au LG ThinQ Maintenez le bouton d'alimentation enfoncé pendant 3 secondes pour préparer l'état de connexion de l'appareil et du wi-fi.</p>
	<p>Mode Sélectionne le mode de fonctionnement souhaité.</p> <ul style="list-style-type: none"> • Chaque appui modifie le mode dans cet ordre : Rafraîchissement → Automatique → Déshumidification → Chauffage → Ventilateur.
	<p>Sleep Il éteint automatiquement l'appareil à l'heure souhaitée. À utiliser avant de dormir.</p>
	<p>Ionizer Les particules ioniques de l'ioniseur réduisent les bactéries de surface et autres substances nocives.</p>
	<p>Energy/Jet Sélectionne la fonction souhaitée.</p> <ul style="list-style-type: none"> • En mode Rafraîchissement, chaque fois que vous appuyez sur le bouton Energy/Jet, le mode change dans l'ordre suivant : Économies d'énergie → Smart Care → Rafraîchissement express → Rafraîchissement. • En mode Chauffage, chaque fois que vous appuyez sur le bouton Energy/Jet, le mode change dans l'ordre suivant : Smart Care → Chauffage express → Chauffage.
	<p>Temperature ▲, ▼ Règle la température ambiante souhaitée.</p>
	<p>Fan Speed +, - Règle la vitesse du ventilateur.</p> <ul style="list-style-type: none"> • La vitesse du ventilateur peut être réglée dans l'ordre des niveaux 1 ↔ 2 ↔ 3 ↔ 4 ↔ 5 ↔ Auto.
	<p>Comfort Réglez de manière à ce que l'air ne sorte pas de la sortie d'air située au bas de l'appareil, afin qu'il ne soit pas directement touché par l'air.</p>

Image	Description
	<p><></p> <p>Déplacez vers la gauche et la droite pour utiliser le réglage.</p>
	<p>Activation ou désactivation des sons</p> <p>Active ou désactive le son de notification qui se produit lorsque vous configurez ou modifiez les fonctionnalités de l'appareil.</p>
	<p>Fonction</p> <p>Règle le Nettoyage automatique+, le Nettoyage à froid, la Minuterie de sommeil, la Minuterie de mise en marche, la Minuterie d'arrêt, l'annulation de tous les réglages de la minuterie, le Smart Diagnosis et les voyants LED.</p>
	<p>① Réinitialisation</p> <p>Réinitialise les réglages de la télécommande sans fil. Ouvrez le couvercle du compartiment à piles de la télécommande, puis appuyez sur le bouton Réinitialisation pour la réinitialiser.</p>

Réglage des fonctions

Image	Description
Auto Clean+	L'humidité restant dans l'échangeur thermique peut être réduite en faisant fonctionner l'appareil en mode soufflage pendant un certain temps.
Freeze Cleaning	Les contaminants tels que la poussière sont réduits en répétant le processus de congélation et de décongélation de l'échangeur thermique à l'intérieur de l'appareil.
Sleep Timer	<p>Règle le mode Sommeil pour vous aider à mieux dormir.</p> <ul style="list-style-type: none"> Le mode Sommeil démarre à partir de 30 minutes et peut être réglé par incréments d'une heure jusqu'à 12 heures.
On Timer	<p>Règle l'appareil pour qu'il s'allume automatiquement à l'heure souhaitée.</p> <ul style="list-style-type: none"> Pour la minuterie de mise en marche, vous pouvez régler la durée souhaitée par incréments de 1 heure, de 1 heure à 24 heures.
Off Timer	<p>Règle l'appareil pour qu'il s'allume et s'éteigne automatiquement à l'heure souhaitée.</p> <ul style="list-style-type: none"> Pour la minuterie d'arrêt, vous pouvez régler la durée souhaitée par incréments de 1 heure, de 1 heure à 24 heures.
Cancel all Timer	Annule tous les réglages de la minuterie.
Smart Diagnosis	Vérifie facilement les informations de maintenance d'un appareil.
LED Light	Permet d'allumer et d'éteindre le voyant LED situé en bas et à droite de l'appareil.

REMARQUE

- Lorsque vous éteignez et rallumez la télécommande, les derniers réglages utilisés s'affichent sur l'écran de la télécommande.

REMARQUE

- L'écran de la télécommande peut différer de l'image figurant dans le mode d'emploi en fonction du modèle.
-

Utilisation de la télécommande sans fil

Mode Rafraîchissement

Lorsque le mode Rafraîchissement est activé, de l'air froid sort de la sortie d'air.

- 1 Mettez l'appareil en marche.
- 2 Appuyez plusieurs fois sur le bouton **Mode** pour sélectionner le mode **Rafraîchissement**. L'icône représentant le mode **Rafraîchissement** apparaît et le fonctionnement de rafraîchissement commence.

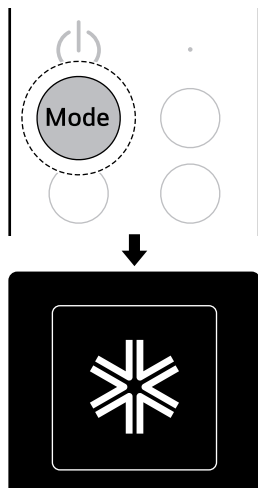

- 3 Appuyez sur le bouton **▲** ou **▼** pour régler la température souhaitée.

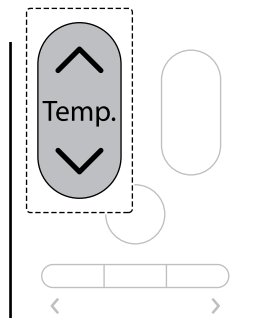

- 4 Appuyez sur le bouton **+** ou **-** pour régler la vitesse du ventilateur souhaitée.
 - La vitesse du ventilateur peut être réglée sur les niveaux 1 ↔ 2 ↔ 3 ↔ 4 ↔ 5 ↔ **Auto**.

- Lorsqu'elle est réglée sur **Auto**, la vitesse du ventilateur est automatiquement réglée.

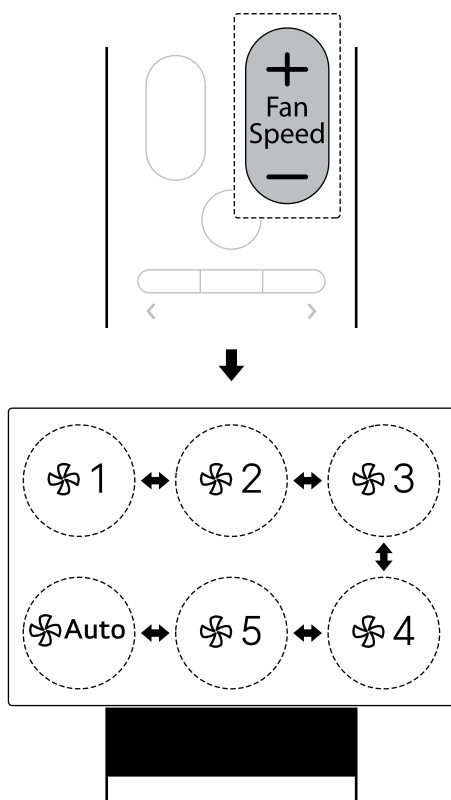

- 2 Appuyez plusieurs fois sur le bouton **Mode** pour sélectionner le mode **Rafraîchissement**.

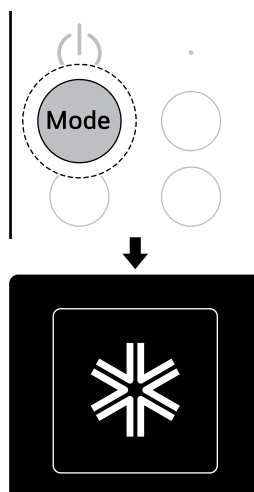

- 3 Lorsque le rafraîchissement commence, appuyez plusieurs fois sur le bouton **Energy/ Jet** pour sélectionner le mode **Économies d'énergie**. L'icône représentant le mode **Économies d'énergie** apparaît et le rafraîchissement en mode **Économies d'énergie** commence.
 - Chaque fois que vous appuyez sur le bouton **Energy/ Jet**, le mode change dans l'ordre suivant : **Économies d'énergie** → **Smart**

Utilisation des fonctions de rafraîchissement supplémentaires

Vous pouvez régler les fonctions Économies d'énergie, Smart Care (Soins intelligents), Rafraîchissement express et Air confort.

Économies d'énergie

La température souhaitée est automatiquement ajustée pour réduire la consommation d'énergie.

- 1 Mettez l'appareil en marche.

Care → **Rafrâichissement express** →
Rafrâichissement.

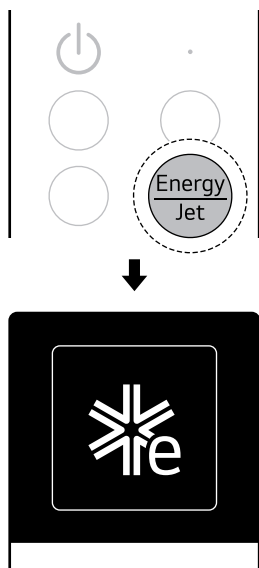

2 Appuyez plusieurs fois sur le bouton **Mode** pour sélectionner le mode **Rafrâichissement.**

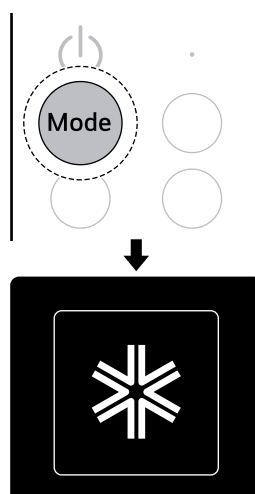

3 Lorsque le rafraîchissement commence, appuyez plusieurs fois sur le bouton **Energy/ Jet** pour sélectionner le mode **Smart Care**. L'icône représentant le mode **Smart Care** apparaît et le rafraîchissement en mode **Smart Care** commence.

- Chaque fois que vous appuyez sur le bouton **Energy/ Jet**, le mode change dans l'ordre suivant : **Économies d'énergie** → **Smart**

REMARQUE

- La température se règle automatiquement sur 22°C si la température souhaitée est inférieure à 22°C. La température reste constante si elle est supérieure à 22°C.
- Après un certain temps écoulé depuis le démarrage de la fonction Économies d'énergie, la température ou la vitesse du ventilateur est automatiquement réglée en fonction de l'environnement, de sorte que la température ou la vitesse du ventilateur affichée sur l'écran de la télécommande peut différer de la température ou de la vitesse du ventilateur réelle.

Smart Care

L'appareil fonctionne le plus efficacement possible en analysant l'environnement et les caractéristiques de l'utilisateur. Une fois la température souhaitée atteinte, la vitesse du ventilateur est automatiquement ajustée, ce qui vous permet de vivre confortablement.

1 Mettez l'appareil en marche.

Care → **Rafrâchissement express** →
Rafrâchissement.

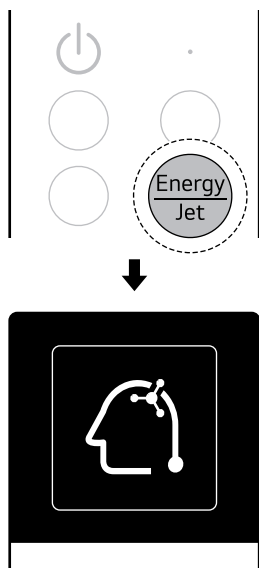

2 Appuyez plusieurs fois sur le bouton **Mode** pour sélectionner le mode **Rafrâchissement**.

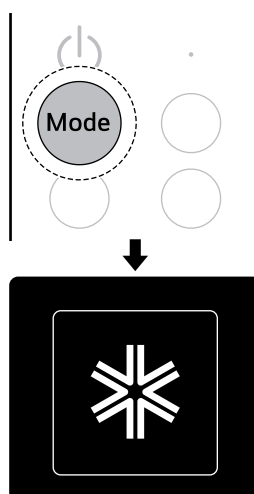

REMARQUE

- Si l'appareil est déplacé ou si l'utilisateur change, réinitialisez les informations précédemment saisies. → Voir **Utilisation du bouton d'alimentation (Réinitialisation des informations apprises)**.

Rafrâchissement express

Il souffle de l'air plus froid qu'un climatiseur ordinaire et vous rafraîchit rapidement.

1 Mettez l'appareil en marche.

3 Lorsque le rafraîchissement commence, appuyez plusieurs fois sur le bouton **Energy/ Jet** pour sélectionner le mode **Rafrâchissement express**. L'icône représentant le mode **Rafrâchissement express** apparaît et le fonctionnement du rafraîchissement en mode **Rafrâchissement express** commence.

- Chaque fois que vous appuyez sur le bouton **Energy/ Jet**, le mode change dans l'ordre suivant : **Économies d'énergie** → **Smart**

Care → **Rafraîchissement express** →
Rafraîchissement.

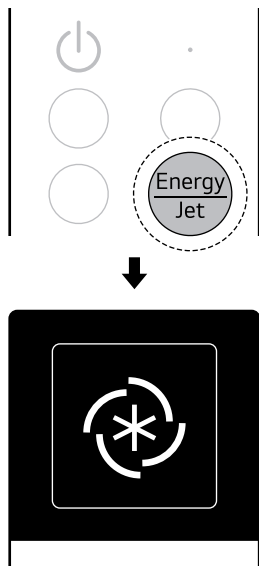

2 Appuyez plusieurs fois sur le bouton **Mode**
pour sélectionner le mode **Rafraîchissement.**

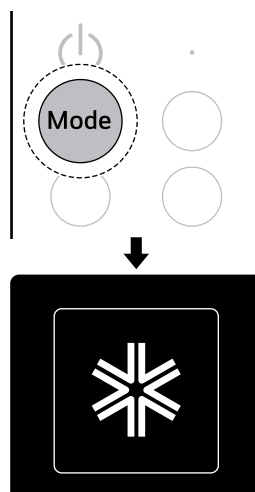

3 Lorsque le rafraîchissement commence,
appuyez sur le bouton **Comfort. Indirect On**
apparaît et l'air ne sort pas de la sortie d'air
située au bas de l'appareil.

- Chaque fois que vous appuyez sur le bouton **Comfort**, le flux d'air indirect change dans

REMARQUE

- Lorsque le rafraîchissement en mode Rafraîchissement express commence, la vitesse du ventilateur passe à la vitesse élevée et la température souhaitée est automatiquement réglée.

Air confort

Vous pouvez régler de manière à ce que l'air ne sorte pas de la sortie d'air située au bas de l'appareil, afin qu'il ne soit pas directement touché par l'air.

1 Mettez l'appareil en marche.

l'ordre suivant : **Indirect On** ↔ **Indirect Off**.

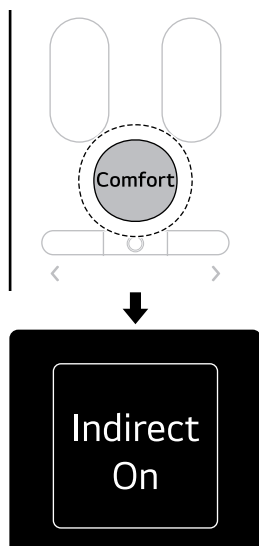

L'icône représentant le mode **Automatique** apparaît et le mode **Automatique** commence.

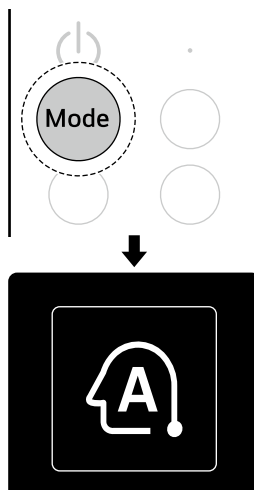

Mode Automatique

L'appareil règle automatiquement le mode de fonctionnement sur **Rafraîchissement** ou **Chauffage** en fonction de la température de la pièce. Vous pouvez régler la température souhaitée et la vitesse du ventilateur.

- 1 Mettez l'appareil en marche.
- 2 Appuyez plusieurs fois sur le bouton **Mode** pour sélectionner le mode **Automatique**.

- 3 Appuyez sur le bouton **▲** ou **▼** pour régler la température souhaitée.

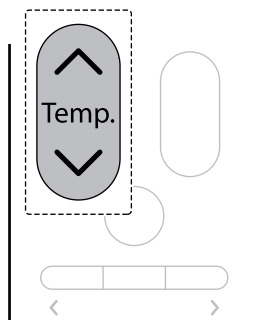

- 4 Appuyez sur le bouton **+** ou **-** pour régler la vitesse du ventilateur souhaitée.
 - La vitesse du ventilateur peut être réglée sur les niveaux 1 ↔ 2 ↔ 3 ↔ 4 ↔ 5 ↔ **Auto**.

- Lorsqu'elle est réglée sur **Auto**, la vitesse du ventilateur est automatiquement réglée.

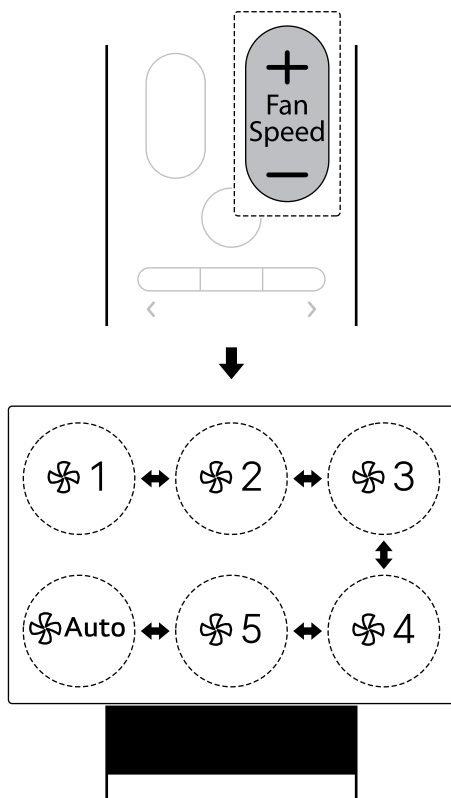

- 2 Appuyez plusieurs fois sur le bouton **Mode** pour sélectionner le mode **Automatique**.

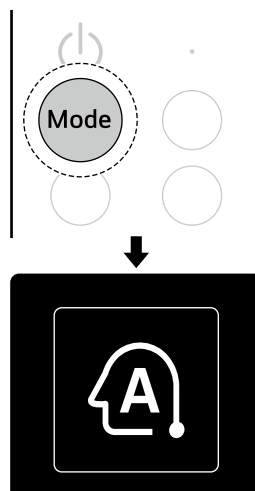

- 3 Lorsque le mode Automatique commence, appuyez sur le bouton **Comfort. Indirect On** apparaît et l'air ne sort pas de la sortie d'air située au bas de l'appareil.
 - Chaque fois que vous appuyez sur le bouton **Comfort**, le flux d'air indirect change dans

Utilisation des fonctions automatiques supplémentaires

Vous pouvez régler l'option Air confort.

Air confort

Vous pouvez régler de manière à ce que l'air ne sorte pas de la sortie d'air située au bas de l'appareil, afin qu'il ne soit pas directement touché par l'air.

- 1 Mettez l'appareil en marche.

l'ordre suivant : **Indirect On** ↔ **Indirect Off**.

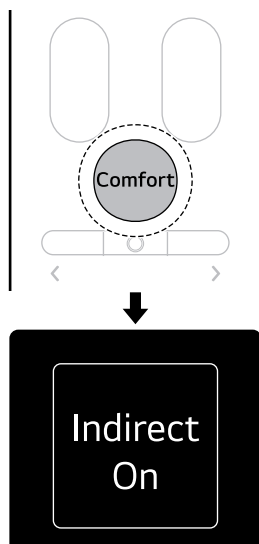

Déshumidification apparaît et le mode **Déshumidification** commence.

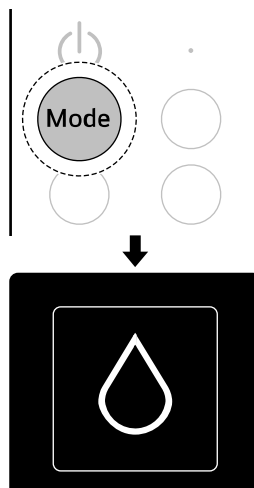

Mode Déshumidification

Il réduit l'humidité intérieure les jours où l'humidité est élevée, ce qui vous permet de vivre confortablement.

- 1 Mettez l'appareil en marche.
- 2 Appuyez plusieurs fois sur le bouton **Mode** pour sélectionner le mode **Déshumidification**. L'icône représentant le mode

- 3 Appuyez sur le bouton **▲** ou **▼** pour régler la température souhaitée.

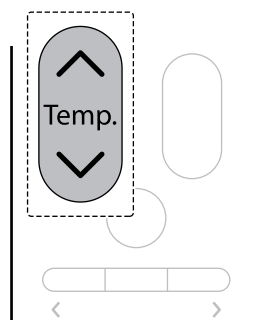

REMARQUE

- Lorsqu'un certain temps s'est écoulé après le début du fonctionnement en mode Déshumidification, la vitesse du ventilateur est automatiquement réglée en fonction de l'environnement.
- Lorsque vous êtes connecté à l'unité Multi Outdoor, vous ne pouvez pas régler la température.

Utilisation des fonctions supplémentaires de déshumidification

Vous pouvez régler l'option Air confort.

Air confort

Vous pouvez régler de manière à ce que l'air ne sorte pas de la sortie d'air située au bas de l'appareil, afin qu'il ne soit pas directement touché par l'air.

- 1 Mettez l'appareil en marche.
- 2 Appuyez plusieurs fois sur le bouton **Mode** pour sélectionner le mode **Déshumidification**.

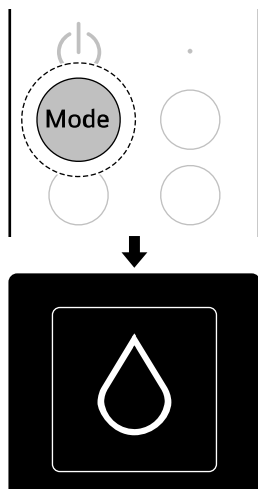

- 3 Lorsque le mode Déshumidification commence, appuyez sur le bouton **Comfort**. **Indirect On** apparaît et l'air ne sort pas de la sortie d'air située au bas de l'appareil.
 - Chaque fois que vous appuyez sur le bouton **Comfort**, le flux d'air indirect change dans

l'ordre suivant : **Indirect On** ↔ **Indirect Off**.

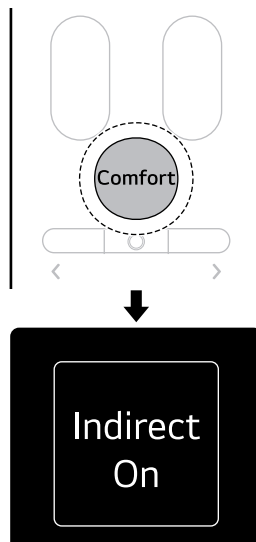

Mode Chauffage

Lorsque le mode chauffage fonctionne, de l'air chaud sort de la sortie d'air.

- 1 Mettez l'appareil en marche.
- 2 Appuyez plusieurs fois sur le bouton **Mode** pour sélectionner le mode **Chauffage**. L'icône

représentant le mode **Chauffage** apparaît et le fonctionnement du chauffage commence.

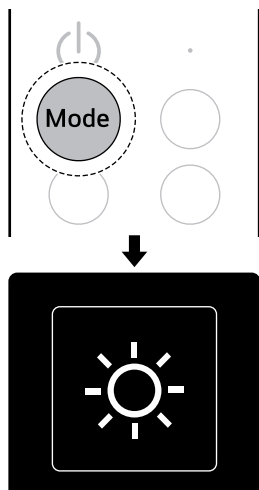

- 3** Appuyez sur le bouton **▲** ou **▼** pour régler la température souhaitée.

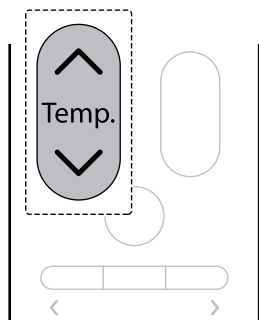

- 4** Appuyez sur le bouton **+** ou **-** pour régler la vitesse du ventilateur souhaitée.

- La vitesse du ventilateur peut être réglée sur les niveaux 1 ↔ 2 ↔ 3 ↔ 4 ↔ 5 ↔ **Auto**.

- Lorsqu'elle est réglée sur **Auto**, la vitesse du ventilateur est automatiquement réglée.

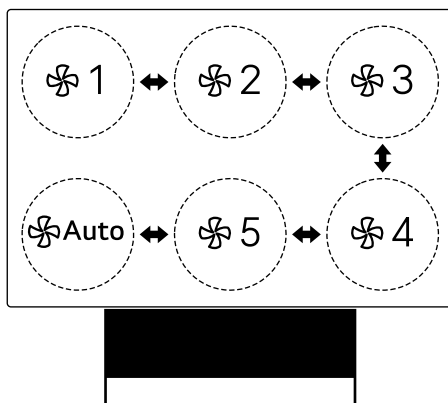
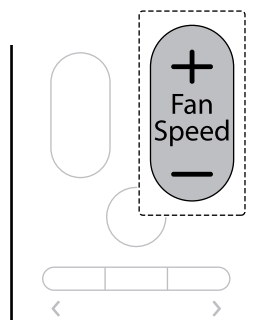

REMARQUE

- Lors du préchauffage et du dégivrage de l'unité extérieure en mode chauffage, l'air ne sort pas.

Utilisation des fonctions de chauffage supplémentaires

Vous pouvez régler les modes Smart Care, Chauffage Jet et Air confort.

Smart Care

L'appareil fonctionne le plus efficacement possible en analysant l'environnement et les caractéristiques de l'utilisateur. Une fois la température souhaitée atteinte, la vitesse du

ventilateur est automatiquement ajustée, ce qui vous permet de vivre confortablement.

- 1 Mettez l'appareil en marche.
- 2 Appuyez plusieurs fois sur le bouton **Mode** pour sélectionner le mode **Chauffage**.

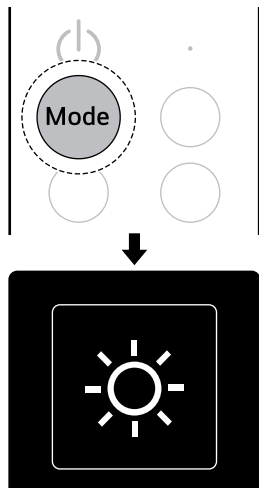

- 3 Lorsque le chauffage commence, appuyez plusieurs fois sur le bouton **Energy/Jet** pour sélectionner le mode **Smart Care**. L'icône représentant le mode **Smart Care** apparaît et le chauffage en mode **Smart Care** commence.
 - Chaque fois que vous appuyez sur le bouton **Energy/Jet**, le mode change dans l'ordre

suivant : **Smart Care** → **Chauffage Jet** → **Chauffage**.

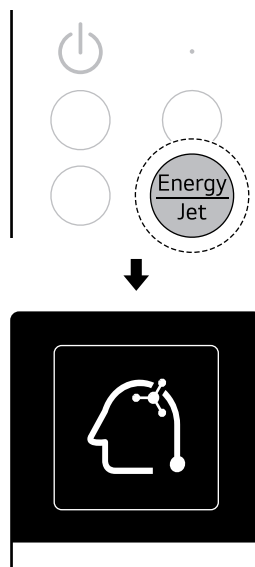

REMARQUE

- Si l'appareil est déplacé ou si l'utilisateur change, réinitialisez les informations précédemment saisies. → Voir **Utilisation du bouton d'alimentation (Réinitialisation des informations apprises)**.

Chauffage Jet

Il peut réchauffer la pièce plus rapidement que l'air chaud ordinaire.

- 1 Mettez l'appareil en marche.

- 2 Appuyez plusieurs fois sur le bouton **Mode** pour sélectionner le mode **Chauffage**.

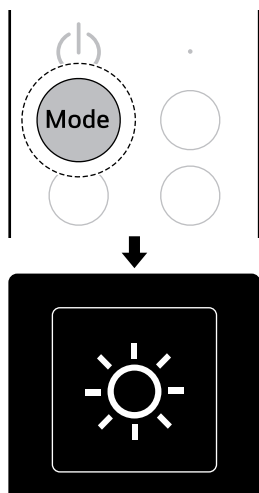

suivant : **Smart Care** → **Chauffage Jet** → **Chauffage**.

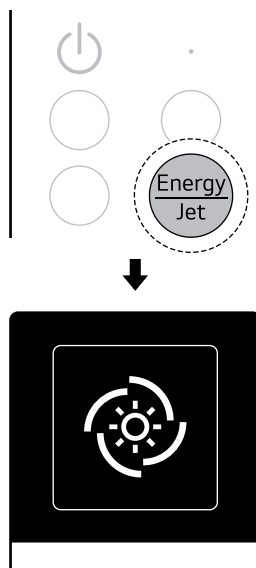

- 3 Lorsque le chauffage commence, appuyez plusieurs fois sur le bouton **Energy/Jet** pour sélectionner le mode **Chauffage Jet**. L'icône représentant le mode **Chauffage Jet** apparaît et le fonctionnement du chauffage en mode **Chauffage Jet** commence.

- Chaque fois que vous appuyez sur le bouton **Energy/Jet**, le mode change dans l'ordre

REMARQUE

- Lorsque le fonctionnement du chauffage en mode **Chauffage Jet** commence, la vitesse du ventilateur passe à la vitesse élevée et la température souhaitée est automatiquement réglée.

Air confort

Vous pouvez régler de manière à ce que l'air ne sorte pas de la sortie d'air située au bas de l'appareil, afin qu'il ne soit pas directement touché par l'air.

- 1 Mettez l'appareil en marche.

- 2 Appuyez plusieurs fois sur le bouton **Mode** pour sélectionner le mode **Chauffage**.

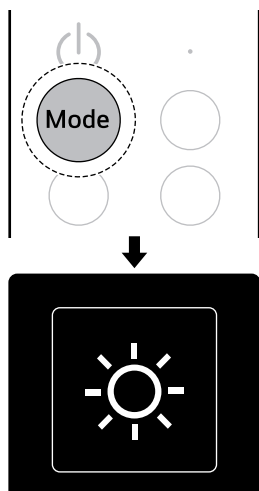

l'ordre suivant : **Indirect On** ↔ **Indirect Off**.

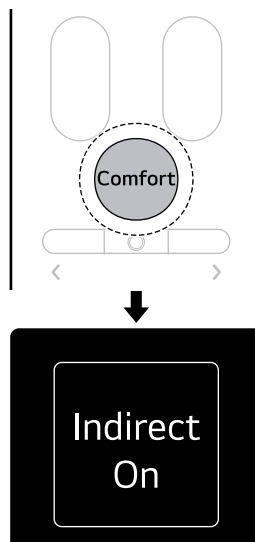

- 3 Lorsque le chauffage commence, appuyez sur le bouton **Comfort**. **Indirect On** apparaît et l'air ne sort pas de la sortie d'air située au bas de l'appareil.

- Chaque fois que vous appuyez sur le bouton **Comfort**, le flux d'air indirect change dans

Mode Ventilateur

Vous pouvez faire circuler l'air intérieur sans modifier la température ambiante.

- 1 Mettez l'appareil en marche.
- 2 Appuyez plusieurs fois sur le bouton **Mode** pour sélectionner le mode **Ventilateur**. L'icône

représentant le mode **Ventilateur** apparaît et le mode **Ventilateur** commence.

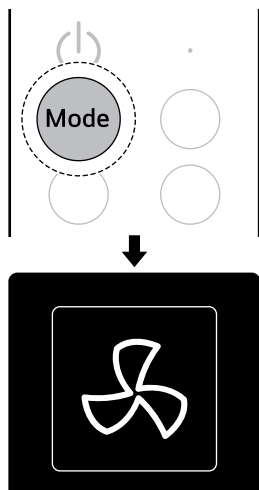

- 3** Appuyez sur le bouton **+** ou **-** pour régler la vitesse du ventilateur souhaitée.
- La vitesse du ventilateur peut être réglée sur les niveaux 1 ↔ 2 ↔ 3 ↔ 4 ↔ 5 ↔ **Auto**.

- Lorsqu'elle est réglée sur **Auto**, la vitesse du ventilateur est automatiquement réglée.

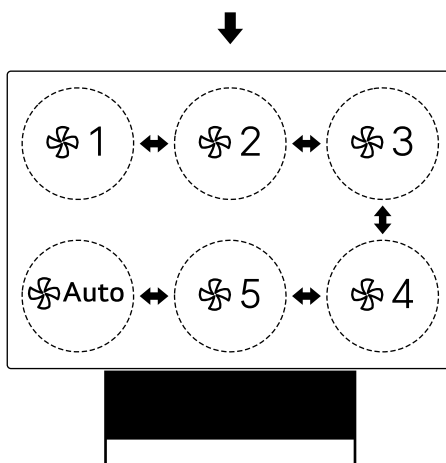
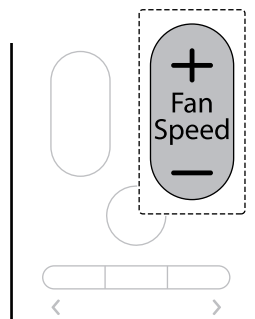

REMARQUE

- Le contrôle de la température n'est pas possible en mode Ventilateur.

Utilisation des fonctions supplémentaires du ventilateur

Vous pouvez régler l'option Air confort.

Air confort

Vous pouvez régler de manière à ce que l'air ne sorte pas de la sortie d'air située au bas de l'appareil, afin qu'il ne soit pas directement touché par l'air.

1 Mettez l'appareil en marche.

2 Appuyez plusieurs fois sur le bouton **Mode** pour sélectionner le mode **Ventilateur**.

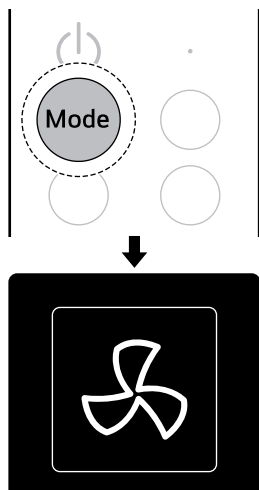

l'ordre suivant : **Indirect On** ↔ **Indirect Off**.

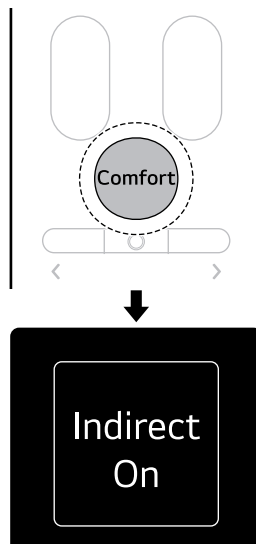

3 Lorsque le mode Ventilateur commence, appuyez sur le bouton **Comfort**. **Indirect On** apparaît et l'air ne sort pas de la sortie d'air située au bas de l'appareil.

- Chaque fois que vous appuyez sur le bouton **Comfort**, le flux d'air indirect change dans

Fonctionnalités et paramètres supplémentaires

Fonction Ioniseur

Ces fonctions fournissent de l'air propre et frais grâce aux particules ioniques et au filtre. Les particules ioniques de l'ioniseur réduisent les bactéries de surface et les autres substances nocives.

Utilisation de la fonction Ioniseur avec le mode de fonctionnement souhaité

1 Mettez l'appareil en marche.

- 2 Appuyez plusieurs fois sur le bouton **Mode** pour sélectionner le mode de fonctionnement souhaité.

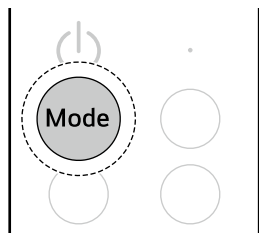

- 2 Appuyez sur le bouton **Ionizer** pour sélectionner la fonction Ioniseur. La fonction Ioniseur est activée.

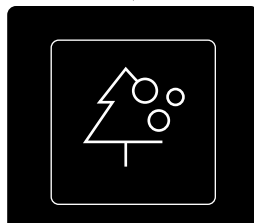
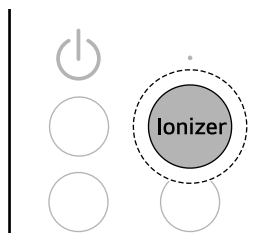

- 3 Appuyez sur le bouton **Ionizer** pour sélectionner la fonction Ioniseur souhaitée.

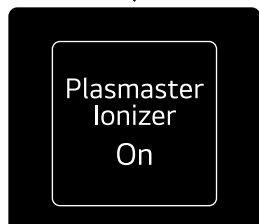
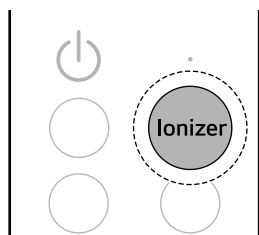

Utilisation indépendante de la fonction Ioniseur

- 1 Éteignez l'appareil.

Fonction de minuterie de sommeil

L'appareil fonctionne pour vous aider à dormir confortablement en fonction de votre stade de sommeil.

Utilisation de la minuterie de Sommeil

- 1 Mettez l'appareil en marche.
- 2 Appuyez sur le bouton **Sleep**. Pour terminer la réservation, appuyez plusieurs fois sur le bouton **Sleep** pour sélectionner l'heure souhaitée. Votre réservation est terminée.

- À partir de 30 minutes, la minuterie de sommeil peut être réglée par incréments d'une heure jusqu'à 12 heures.

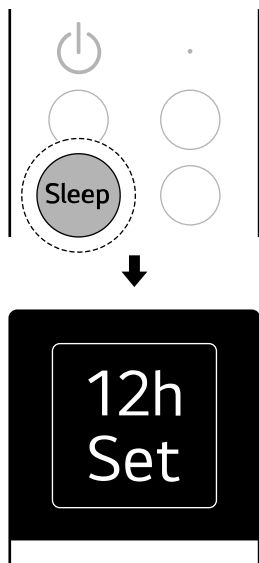

Utilisation de la minuterie de Sommeil en fonction

- 1 Mettez l'appareil en marche.
- 2 Appuyez sur le bouton **Fonction**.

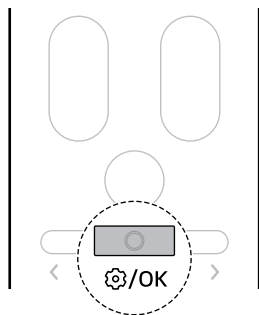

- 3 Appuyez sur le bouton < ou > pour sélectionner **Sleep Timer**, puis appuyez sur le bouton **Fonction**.

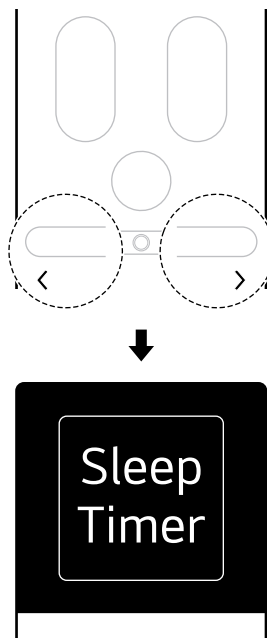

- 4 Appuyez sur le bouton < ou > pour sélectionner l'heure souhaitée, puis appuyez

sur le bouton **Fonction**. Votre réservation est terminée.

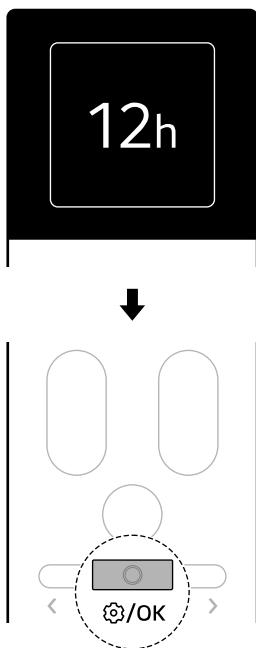

Minuterie de mise en marche et d'arrêt

Utilisation de la minuterie de mise en marche

L'appareil s'allume automatiquement à l'heure que vous avez réglée.

1 Appuyez sur le bouton **Fonction**.

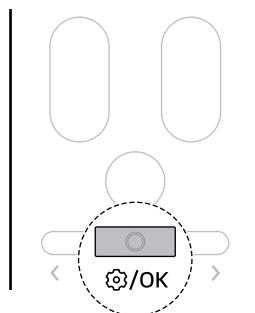

2 Appuyez sur le bouton **<** ou **>** pour sélectionner **On Timer**, puis appuyez sur le bouton **Fonction**.

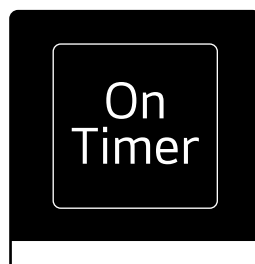
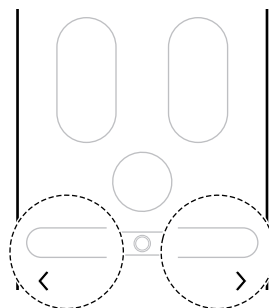

REMARQUE

- Lorsque la minuterie de Sommeil est activée et que vous sélectionnez **Sleep Timer**, vous pouvez vérifier le temps restant, annuler la réservation ou réinitialiser l'heure de la réservation.
- La vitesse du ventilateur est réglée sur la plus faible.
- Si vous éteignez l'appareil en cours de fonctionnement, la minuterie de Sommeil sera désactivée.
- La minuterie de Sommeil ne peut pas être réglée lorsque l'appareil est éteint.
- Même si le voyant LED est allumé, si vous réglez la minuterie de Sommeil, le voyant LED s'éteindra automatiquement.

- 3 Appuyez sur le bouton < ou > pour sélectionner l'heure souhaitée, puis appuyez sur le bouton **Fonction**. Votre réservation est terminée.

- Vous pouvez régler la durée souhaitée de 1 heure par incréments de 1 heure à 24 heures.

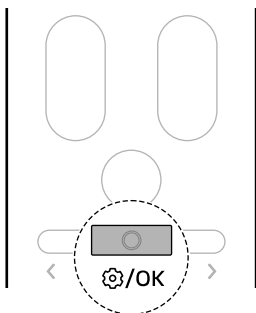
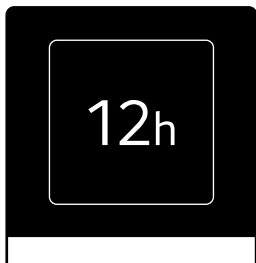

- 1 Appuyez sur le bouton **Fonction**.

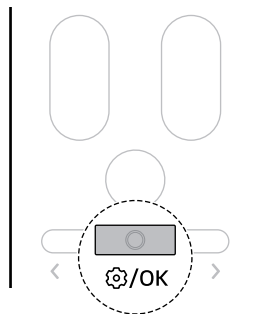

- 2 Appuyez sur le bouton < ou > pour sélectionner **Off Timer**, puis appuyez sur le bouton **Fonction**.

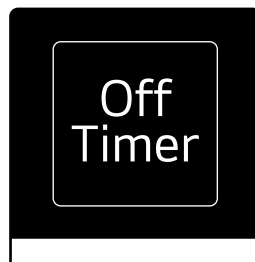
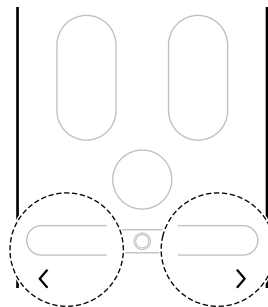

REMARQUE

- Lorsque la minuterie de mise en marche est activée et que vous sélectionnez **On Timer**, vous pouvez vérifier le temps restant, annuler la réservation ou réinitialiser l'heure de la réservation.

Utilisation de la minuterie d'arrêt

L'appareil s'éteint automatiquement à l'heure définie.

- 3 Appuyez sur le bouton < ou > pour sélectionner l'heure souhaitée, puis appuyez sur le bouton **Fonction**. Votre réservation est terminée.

- Vous pouvez régler la durée souhaitée de 1 heure par incréments de 1 heure à 24 heures.

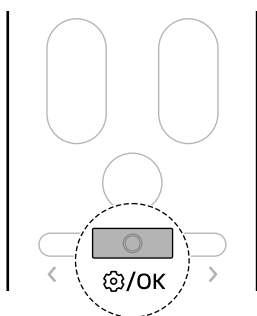
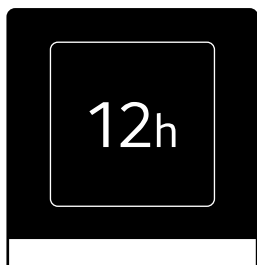

- 1 Appuyez sur le bouton **Fonction**.

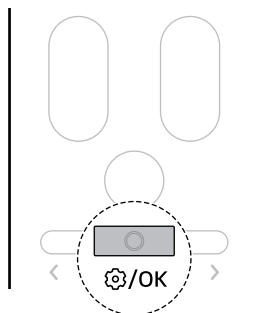

- 2 Appuyez sur le bouton < ou > pour sélectionner **Cancel all Timer**, puis appuyez sur le bouton **Fonction**.

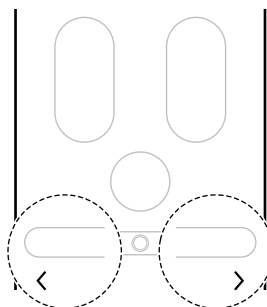

REMARQUE

- Lorsque la minuterie d'arrêt est activée et que vous sélectionnez **Off Timer**, vous pouvez vérifier le temps restant, annuler la réservation ou réinitialiser l'heure de réservation.
- Vous pouvez régler simultanément la minuterie de mise en marche et la minuterie d'arrêt.
- Vous pouvez régler la minuterie de mise en marche et la minuterie d'arrêt même lorsque l'appareil est éteint.

Annulez tous les réglages de la minuterie

Vous pouvez annuler tous les réglages de la minuterie.

- 3 Appuyez sur le bouton < ou > pour sélectionner **Cancel**, puis appuyez sur le

bouton **Fonction**. Tous les réglages de la minuterie seront annulés.

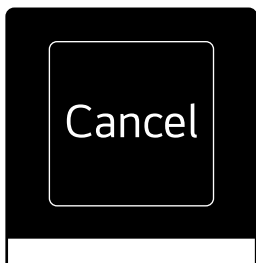

Smart Diagnosis

Utilisez cette fonctionnalité pour vous aider à diagnostiquer et à résoudre des problèmes.

- 1 Mettez l'appareil en marche.
- 2 Appuyez sur le bouton **Fonction**.

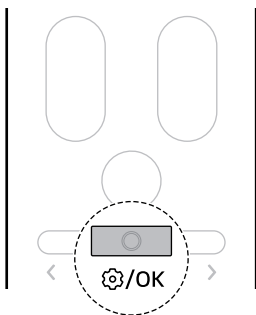

- 3 Appuyez sur le bouton < ou > pour sélectionner **Smart Diagnosis**, puis appuyez sur le bouton **Fonction**.

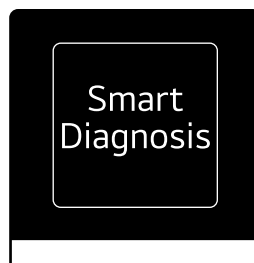
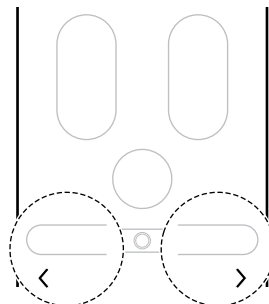

- 4 Appuyez sur le bouton < ou > pour sélectionner **Démarrer**, puis appuyez sur le bouton **Fonction** pour démarrer le smart diagnosis.

- Chaque fois que vous appuyez sur le bouton **< ou >**, il change dans l'ordre suivant : **Start ↔ Back**.

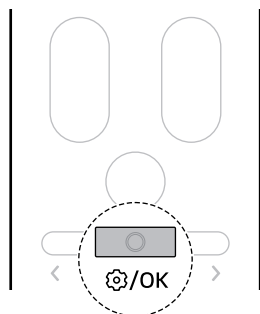
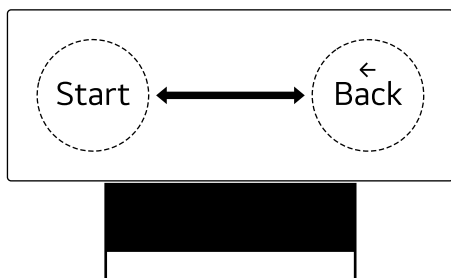

- Appuyez sur le bouton **Fonction**.

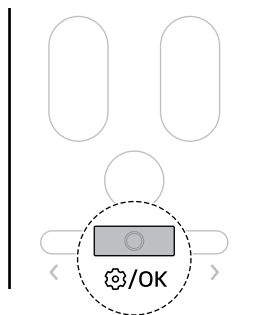

- Appuyez sur le bouton **< ou >** pour sélectionner **LED Light**, puis appuyez sur le bouton **Fonction**.

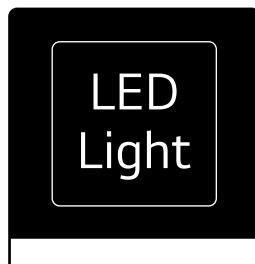
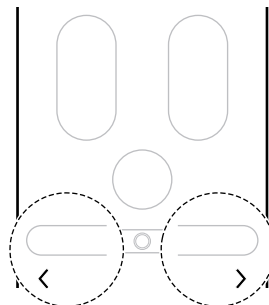

REMARQUE

- Vous pouvez régler la fonction Smart Diagnosis même lorsque l'appareil est éteint.
- Vous pouvez utiliser la fonction de smart diagnosis pour diagnostiquer l'appareil à l'aide d'un signal sonore. → Voir **FONCTIONS SMART (Utilisation du diagnostic sonore pour diagnostiquer les problèmes)**.

Réglage de l'éclairage LED

Vous pouvez activer ou désactiver le voyant LED sur le récepteur de la télécommande.

- Appuyez sur le bouton **< ou >** pour sélectionner **On**, puis appuyez sur le bouton **Fonction**. Le voyant LED s'allume.

- Chaque fois que vous appuyez sur le bouton **< ou >**, il change dans l'ordre suivant : **On** ↔ **Off** ↔ **Back**.

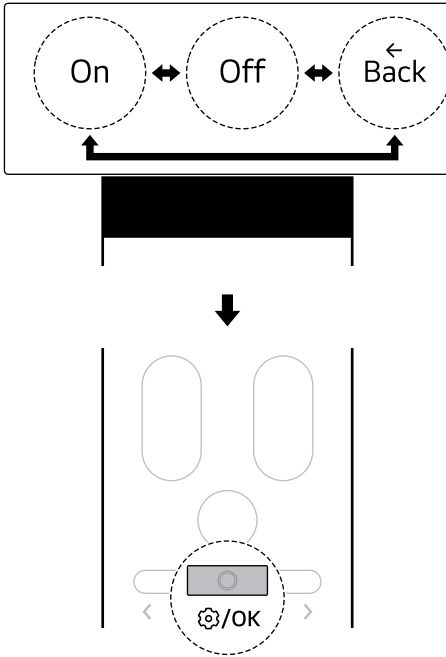

- Appuyez sur le bouton **Son**.

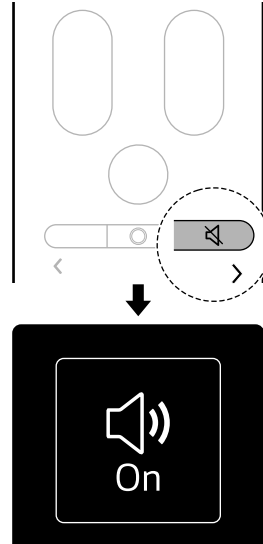

Activation ou désactivation des sons

Active ou désactive les sons de notification qui se produisent lorsque vous configurez ou modifiez les fonctionnalités de l'appareil.

Utilisation du bouton d'alimentation

Fonctionnement manuel

Si votre télécommande sans fil n'est pas disponible, vous pouvez mettre l'appareil en marche et l'arrêter en appuyant sur le bouton d'alimentation de l'unité intérieure.

- Ouvrez le panneau avant et appuyez sur le bouton d'alimentation.

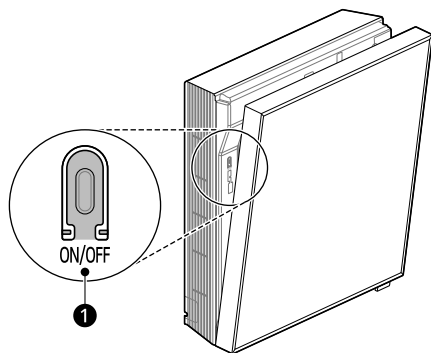

1 Bouton d'alimentation

Restauration des réglages précédents

Lorsque le climatiseur est rallumé après une coupure de courant, la fonction de **Redémarrage automatique** rétablit les réglages précédents.

Lors de l'utilisation de l'appareil pour la première fois, la fonction de **Redémarrage automatique** est activée. Vous pouvez activer et désactiver cette fonction en appuyant sur le bouton d'alimentation de l'unité intérieure.

Annulation du redémarrage automatique

- 1 Maintenez le bouton d'alimentation enfoncé pendant au moins 6 secondes.

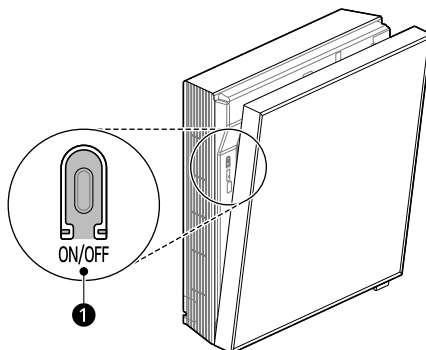

1 Bouton d'alimentation

- 2 Lorsque l'appareil émet un signal sonore deux fois, relâchez le bouton **Marche**. Le voyant clignote deux fois. La procédure se répète 4 fois.

Réglage Redémarrage automatique

- 1 Maintenez le bouton d'alimentation enfoncé pendant au moins 6 secondes.

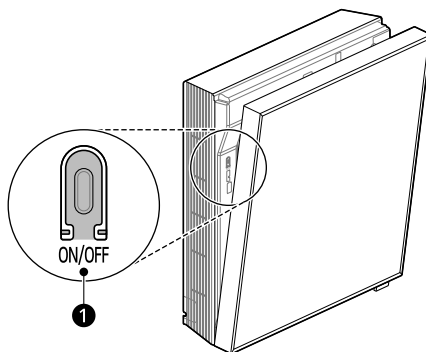

1 Bouton d'alimentation

- 2 Lorsque l'appareil émet un signal sonore deux fois, relâchez le bouton d'**alimentation**. Le voyant clignote. La procédure se répète 4 fois.

Réinitialisation des informations apprises

Vous pouvez réinitialiser les informations recueillies dans les environnements existants pour permettre l'apprentissage de nouveaux espaces et d'informations spécifiques à l'utilisateur.

- 1 Ouvrez le panneau avant.
- 2 Maintenez le bouton d'**alimentation** enfoncé pendant plus de 13 secondes.
- 3 Lorsque l'appareil émet 4 bips, relâchez le bouton d'**alimentation**. Les informations précédemment saisies sur les surfaces habitables sont effacées.

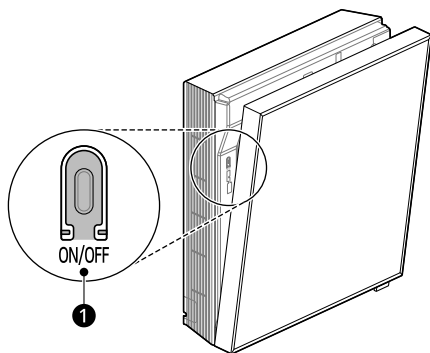

- 1 Bouton d'alimentation

REMARQUE

- Veillez à relâcher le bouton lorsque vous entendez les quatre bips. Si vous relâchez le bouton avant d'entendre les quatre bips, d'autres fonctions de l'appareil peuvent être désactivées.

FONCTIONS SMART

Application LG ThinQ

Cette fonctionnalité n'est disponible que sur les modèles avec Wi-Fi.

L'application **LG ThinQ** vous permet de communiquer avec l'appareil à l'aide d'un smartphone.

Caractéristiques de l'application LG ThinQ

Caractéristiques communes

Communiquez avec l'appareil depuis un smartphone au moyen de l'application **LG ThinQ**.

- **Smart Diagnosis**

- En cas de problème lors de l'utilisation de l'appareil, cette fonctionnalité de diagnostic intelligent vous aide à diagnostiquer le problème.

Fonctions supplémentaires

D'autres fonctions sont disponibles si votre appareil est connecté au Wi-Fi.

- Réglages
 - Vous permet de régler plusieurs options dans l'appareil et dans l'application.

REMARQUE

- Si vous changez le routeur sans fil, le fournisseur de services Internet ou le mot de passe, supprimer l'appareil enregistré de l'application **LG ThinQ** et l'enregistrer à nouveau.
- L'application peut changer, dans le but d'améliorer le produit, sans que les utilisateurs n'en soient informés.
- Les caractéristiques peuvent varier selon le modèle.

Installation de l'application LG ThinQ et connexion d'un appareil LG

Modèles avec code QR

Scannez le code QR sur le produit à l'aide de l'appareil photo ou d'une application de lecture de code QR sur votre smartphone.

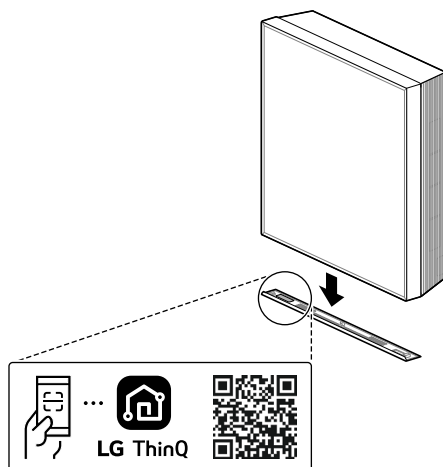

Modèles sans code QR

- 1 Chercher et installer l'application **LG ThinQ** depuis Google Play Store ou Apple App Store sur un smartphone.
- 2 Exécutez l'application **LG ThinQ** et connectez-vous avec votre compte existant ou créez un compte LG pour vous connecter.
- 3 Appuyez sur le bouton ajouter (+) dans l'application **LG ThinQ** pour connecter votre appareil LG. Suivez les instructions de l'application pour terminer le processus.

REMARQUE

- Pour vérifier la connexion Wi-Fi, vérifiez que l'indicateur Wi-Fi s'allume sur le panneau de commande.
- L'appareil prend en charge les réseaux Wi-Fi 2,4 GHz uniquement. Pour vérifier la fréquence de votre réseau, contacter votre fournisseur de services Internet ou consulter le manuel de votre routeur sans fil.
- **LG ThinQ** ne saurait être tenu responsable en cas de problèmes de connexion au réseau, ou de problèmes/dysfonctionnements/erreurs provoqués par la connexion réseau.
- L'environnement sans fil peut entraîner un ralentissement du réseau.
- Si la distance entre l'appareil et le routeur sans fil est trop éloignée, la puissance du signal devient faible. La connexion peut prendre trop de temps ou l'installation peut échouer.
- Si l'appareil a du mal à se connecter au Wi-Fi, il se peut qu'il soit trop éloigné du routeur. Achetez un amplificateur de signal WIFI pour améliorer la force du signal.
- La connexion réseau peut avoir du mal à fonctionner, en fonction du fournisseur d'accès choisi.
- La connexion Wi-Fi peut avoir du mal à s'établir, ou peut être coupée à cause d'un environnement gênant.
- Si l'appareil ne peut être connecté en raison de problèmes avec la transmission du signal sans fil, débranchez l'appareil et patientez environ une minute avant d'essayer de nouveau.
- Si le pare-feu de votre routeur sans fil est activé, désactivez le pare-feu ou ajoutez une exception à ce dernier.
- Le nom du réseau sans fil (SSID) doit être composé d'une combinaison de chiffres et de lettres anglais. (Les caractères spéciaux ne sont pas autorisés)
- L'interface d'utilisateur du Smartphone (IU) peut varier en fonction du système d'exploitation du téléphone (SE) et du fabricant.
- Si le protocole de sécurité du routeur est configuré sur **WEP**, il est possible que vous ne puissiez pas configurer le réseau. Veuillez le modifier par d'autres protocoles de sécurité

(**WPA2** est recommandé) et enregistrer l'appareil à nouveau.

Informations sur les logiciels libres

Pour obtenir le code source sous les licences GPL, LGPL, MPL et autres licences de source ouverte qui ont l'obligation de divulguer le code source, qui est contenu dans ce produit, et pour accéder à toutes les conditions de licence mentionnées, aux avis de droits d'auteur et autres documents pertinents, veuillez visiter le site <https://opensource.lge.com>. LG Electronics peut aussi vous fournir le code source sur CD-ROM moyennant le paiement des frais de distribution (support, envoi et manutention) sur simple demande adressée par e-mail à opensource@lge.com.

Cette offre est valable pour toute personne recevant ces informations pendant une période de trois ans après notre dernière expédition de ce produit.

Diagnostic à l'aide de LG ThinQ

Utilisez cette fonctionnalité pour vous aider à diagnostiquer et à résoudre des problèmes liés à votre appareil.

REMARQUE

- Pour des raisons qui ne sont pas imputables à la négligence de LGE, le service peut ne pas fonctionner en raison de facteurs externes tels que, notamment, l'indisponibilité du Wi-Fi, la déconnexion du Wi-Fi, la politique du service d'applications local ou la non-disponibilité de l'application.
- La fonctionnalité peut être sujette à modification sans préavis et peut avoir une forme différente en fonction de l'endroit où vous vous trouvez.

Utilisation de LG ThinQ pour le diagnostic des problèmes

correctement les signaux sonores émis par l'unité intérieure.

Si vous rencontrez un problème avec votre appareil équipé Wi-Fi, il peut transmettre des données de dépannage à un smartphone à l'aide de l'application **LG ThinQ**.

- Lancez l'application **LG ThinQ** et sélectionnez la fonction **Smart Diagnosis** dans le menu. Suivez les instructions fournies dans l'application **LG ThinQ**.

Utiliser le diagnostic sonore pour diagnostiquer des problèmes

Pour utiliser la méthode de diagnostic sonore, suivre les instructions ci-dessous.

- Lancez l'application **LG ThinQ** et sélectionnez la fonction **Smart Diagnosis** dans le menu. Suivez les instructions de diagnostic sonore fournies dans l'application **LG ThinQ**.

- 1** Brancher correctement la fiche d'alimentation dans la prise.
- 2** Placez l'embout buccal de votre smartphone à proximité de l'appareil.
- 3** Sélectionnez **Smart Diagnosis** à l'aide de la télécommande. → Voir **Fonctionnalités et paramètres supplémentaires (Smart Diagnosis)**.
 - Maintenez le smartphone en place jusqu'à la fin du transfert de données.
- 4** Une fois le transfert des données terminé, le diagnostic s'affiche dans l'application.

REMARQUE

- Pour de meilleurs résultats, ne pas déplacer le téléphone pendant la transmission des tonalités.
- Veillez à limiter au maximum le bruit ambiant, sinon le téléphone risque de ne pas recevoir

MAINTENANCE

Fonction de nettoyage

Utilisation du Nettoyage automatique + la fonction

De l'humidité est générée dans l'unité intérieure en modes Rafraîchissement et Déshumidification. Vous pouvez réduire cette humidité.

- 1 Mettez l'appareil en marche.
- 2 Appuyez sur le bouton **Fonction**.

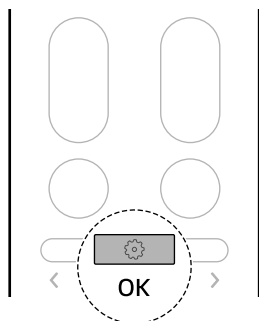

- 3 Appuyez sur le bouton < ou > pour sélectionner **Auto Clean+**, puis appuyez sur le bouton **Fonction**.

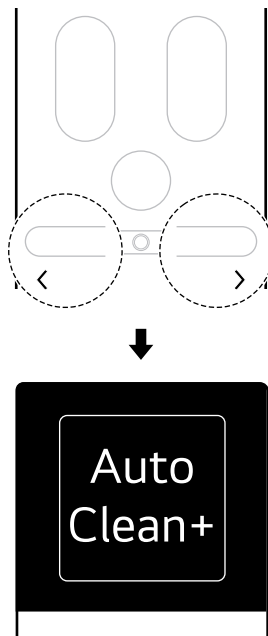

- 4 Appuyez sur le bouton < ou > pour sélectionner les paramètres souhaités, puis appuyez sur le bouton **Fonction**. La configuration est terminée.

- Chaque fois que vous appuyez sur le bouton **<ou>**, il change dans l'ordre suivant : **Stop** ↔ **On** ↔ **Off** ↔ **Back**.

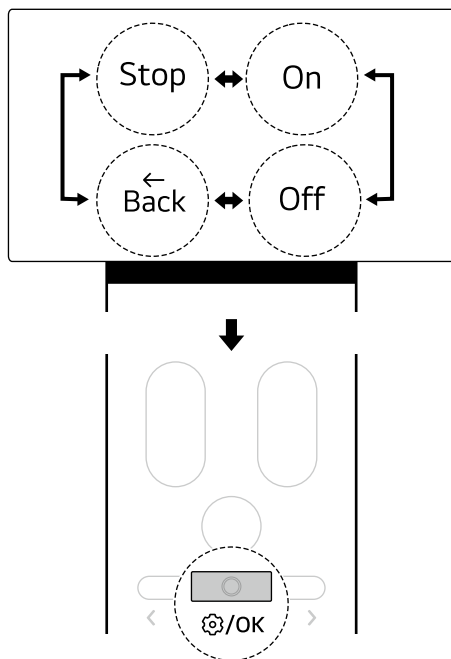

- Vous pouvez régler la fonction Nettoyage automatique+ même lorsque l'appareil est éteint.

Utilisation de la fonction de Nettoyage à froid

Les contaminants tels que la poussière sont réduits en répétant le processus de congélation et de décongélation de l'échangeur thermique à l'intérieur de l'appareil.

Si la minuterie de mise en marche et d'arrêt est réglée, désactivez la fonction de programmation, puis utilisez la fonction de Nettoyage à froid. → Voir **Fonctionnalités et paramètres supplémentaires (Annulation de tous les minuteries)**.

- 1 Mettez l'appareil en marche.
- 2 Appuyez sur le bouton **Fonction**.

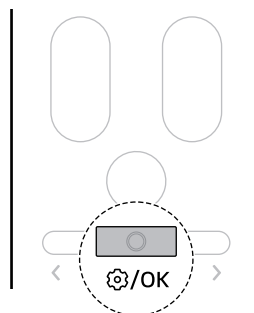

REMARQUE

- Lorsque vous utilisez l'appareil pour la première fois, la fonction Nettoyage automatique+ est activée. Si vous ne souhaitez pas utiliser la fonction Nettoyage automatique+, désactivez-la.
- La durée du Nettoyage automatique+ est automatiquement réglée en fonction des conditions d'utilisation de l'appareil.
 - La durée du Nettoyage automatique+ peut atteindre 25 minutes.
- Une fois la fonction Nettoyage automatique+ réglée, la fonction Nettoyage automatique+ précédemment réglée sera maintenue lorsque l'appareil sera à nouveau utilisé.
- Si l'appareil n'est pas utilisé pendant une longue période, faites fonctionner l'appareil en mode Ventilateur pendant plus de 1 heure pour sécher complètement l'intérieur de l'appareil avant de le ranger.

- 3 Appuyez sur le bouton < ou > pour sélectionner **Freeze Cleaning**, puis appuyez sur le bouton **Fonction**.

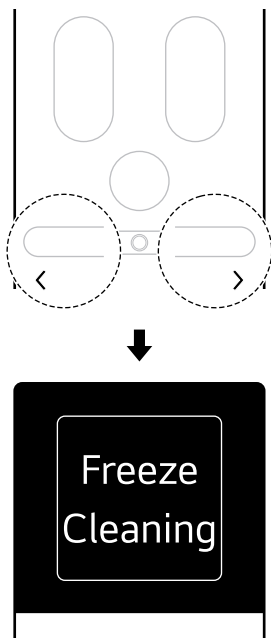

- Chaque fois que vous appuyez sur le bouton < ou >, les paramètres changent dans l'ordre suivant : **Start** ↔ **Stop** ↔ **Back**.

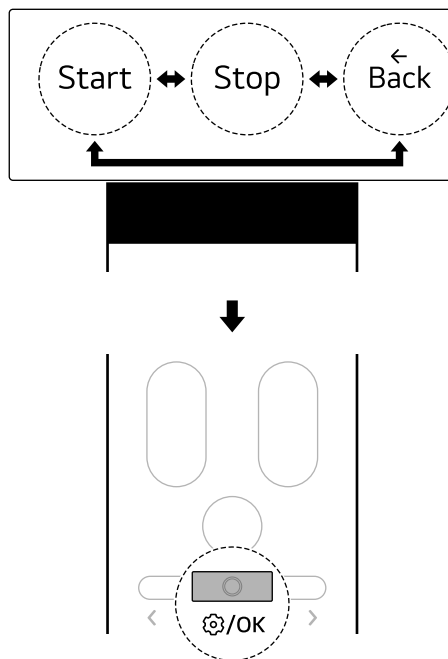

- 4 Appuyez sur le bouton < ou > pour sélectionner les paramètres souhaités, puis appuyez sur le bouton **Fonction**. La configuration est terminée.

REMARQUE

- La fonction de Nettoyage à froid se termine lorsque l'échangeur thermique est complètement sec.
- La fonction de Nettoyage à froid peut être utilisée même lorsque l'appareil fonctionne.
- Lorsque la fonction de Nettoyage à froid fonctionne, de l'air froid sort de la sortie d'air.
- Si l'humidité intérieure est élevée lorsque la fonction Nettoyage à froid est activée, la zone autour de l'unité intérieure peut sembler brumeuse, comme s'il y avait de la fumée ou du brouillard.
- Si vous appuyez sur le bouton d'**alimentation** de l'appareil ou de la télécommande pendant le nettoyage à froid, la fonction de Nettoyage à froid sera désactivée.
- Pendant le nettoyage à froid, l'appareil peut se contracter ou se dilater, en produisant un bruit de « tic-tac » ou de « clic-tac ».

REMARQUE

- Après le nettoyage de l'échangeur thermique, l'appareil s'éteint automatiquement et fonctionne en mode rafraîchissement lorsqu'il est remis en marche.
- Si la fonction de réserve est activée, il se peut que la fonction Nettoyage à froid ne fonctionne pas correctement.
- La fonction Nettoyage à froid peut être utilisée à l'intérieur à des températures comprises entre 21°C~32°C et à l'extérieur entre 21°C~ 37°C. La fonction Nettoyage de l'échangeur thermique

est une fonction de gestion de l'hygiène et non pas une fonction de rafraîchissement. Les conditions d'utilisation peuvent donc varier selon la température de rafraîchissement garantie de l'appareil.

- Si vous utilisez la fonction de nettoyage à froid à une température inférieure à 21°C ~32 °C à l'intérieur ou à 21 °C~37 °C à l'extérieur, le signal sonore retentira 5 fois et la fonction ne sera pas activée.
 - La fonction de Nettoyage à froid peut être réglée même lorsque l'appareil est éteint.
-

Nettoyage

AVERTISSEMENT

- Avant de procéder au nettoyage ou à l'entretien, débranchez l'alimentation électrique et attendez que le ventilateur s'arrête.
-

Intervalle de nettoyage

Nettoyage de l'appareil

Si l'appareil n'est pas utilisé pendant une période prolongée, séchez-le pour le maintenir dans les meilleures conditions. Nettoyez régulièrement l'appareil afin de maintenir des performances optimales et d'éviter toute panne éventuelle.

- Séchez l'appareil en mode Ventilateur pendant 3 à 4 heures et coupez l'alimentation. La présence d'humidité dans les composants de l'appareil peut générer des dommages internes.
- Avant d'utiliser de nouveau l'appareil, séchez les composants à l'intérieur de l'appareil en mode Ventilateur pendant 3 à 4 heures. Cela permet de réduire l'odeur générée par l'humidité.

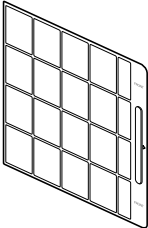
Type	Image	Intervalle
<p>Filtre à air</p>		<ul style="list-style-type: none"> • Nettoyer avec un aspirateur ou laver à la main. • 2 semaines

! ATTENTION

- Avant le retrait du filtre de l'appareil, éteignez ce dernier et débranchez le cordon d'alimentation ou coupez l'interrupteur principal.
- Ne pas séparer ou assembler le filtre de force. Cela risquerait d'endommager le filtre.
- Après le nettoyage du filtre, installez-le correctement avant d'utiliser l'appareil.
 - Si le filtre n'est pas installé, de la poussière ou des substances étrangères peuvent pénétrer dans l'unité intérieure et entraîner une défaillance de l'appareil.

REMARQUE

- Si vous continuez à utiliser le filtre sans le nettoyer complètement selon le cycle de nettoyage, l'appareil peut dégager une odeur. Si vous utilisez l'appareil dans un environnement poussiéreux, nettoyez le filtre plus souvent qu'à l'accoutumée.
- En cas de forte présence de contaminants tels que la poussière ou si le filtre a subi des dommages, remplacez-le par un nouveau.
- Contactez le centre de service LG Electronics lorsque le filtre doit être remplacé. Le coût du remplacement ou du nettoyage du filtre par le centre de service LG Electronics est à la charge du consommateur, quelle que soit la période de garantie.
- Les composants ou les formes du filtre peuvent différer en fonction du modèle.

Nettoyage du filtre à air

Nettoyez le filtre à air une fois toutes les 2 semaines ou plus, si nécessaire.

Retirez le filtre à air

- 1 Éteignez l'appareil.
- 2 Tirez la partie supérieure du panneau avant vers l'avant pour l'ouvrir, puis saisissez la poignée du filtre et tirez-la sur le côté pour retirer complètement le filtre.

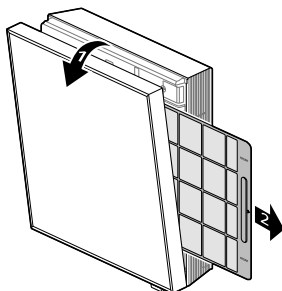

⚠ ATTENTION

- Lorsque vous retirez le filtre, veillez à ne pas rayer l'appareil et à ne pas plier le filtre.
-

Nettoyage du filtre à air

- 1 Démontez le filtre à air de l'appareil.
- 2 Lorsque le filtre à air contient peu de contaminants, lavez-le à l'eau courante. Si le filtre à air contient beaucoup de contaminants tels que de la poussière, trempez-le dans de l'eau additionnée d'un détergent neutre, puis lavez-le.

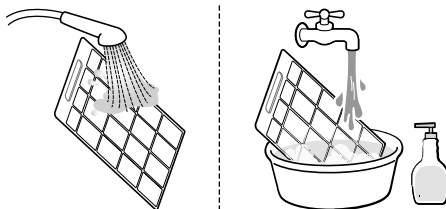

- 3 Faites sécher le filtre à air à l'ombre.

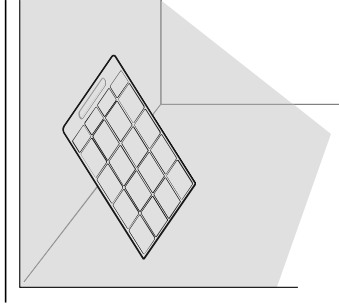

Montage du filtre à air

- Insérez le filtre à air dans la suspension du filtre, puis fermez le panneau avant en le pressant à la main.

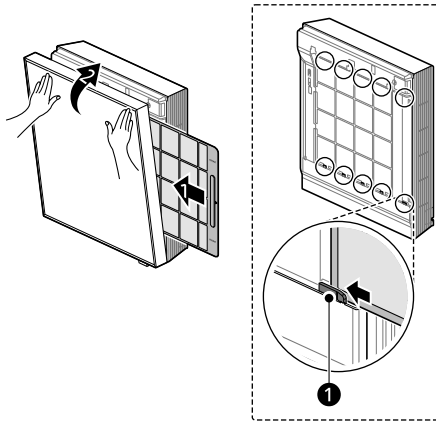

- ① Suspension du filtre

REMARQUE

- Si le panneau avant ne se ferme pas complètement, appuyez sur le bouton d'**alimentation** de la télécommande pour mettre en marche l'appareil, puis éteignez-le à nouveau pour fermer complètement le panneau avant.

Nettoyage du ventilateur

Nettoyez le ventilateur à l'intérieur de l'appareil.

Démontage de l'appareil

- 1 Éteignez l'appareil.

- 2** Retirez le cadre inférieur fixé au bas du panneau avant.

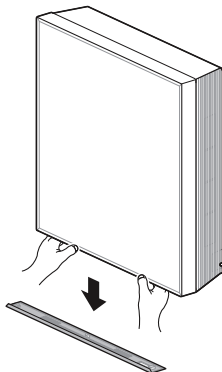

- 3** Tirez légèrement le panneau avant vers l'avant et soulevez-le, puis accrochez le crochet du panneau avant au crochet du panneau inférieur (en haut).
- Vérifiez que les trois crochets du panneau avant sont correctement positionnés dans les trois emplacements de la partie supérieure du panneau inférieur.

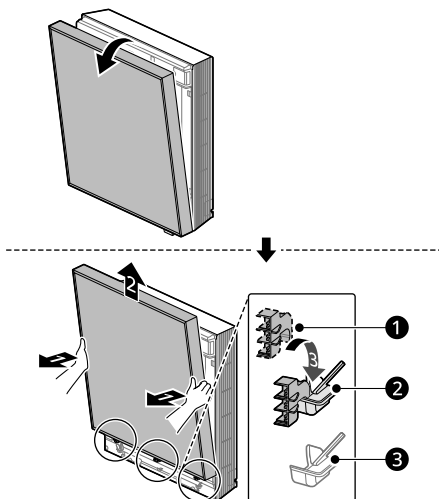

- ❶ Crochet du panneau avant
- ❷ Suspension du panneau inférieur(en haut)
- ❸ Suspension du panneau inférieur(en bas)

- 4 Desserrez les deux vis qui fixent la grille inférieure, puis tenez la partie supérieure de la grille inférieure et tirez-la vers l'avant pour la retirer.

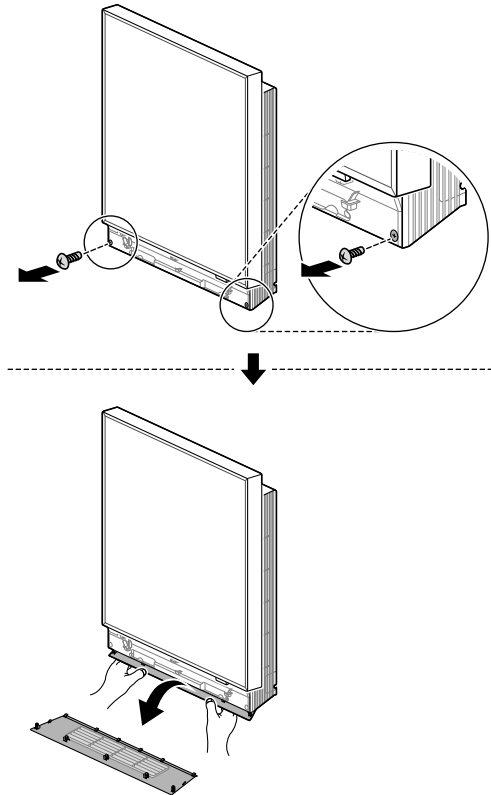

Nettoyage du ventilateur

- Utilisez un outil de nettoyage, tel qu'un plumeau, pour nettoyer le ventilateur ou la zone qui l'entoure.

1

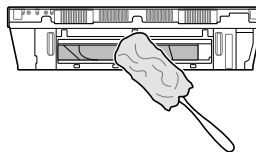

1 Partie inférieure de l'appareil

⚠ ATTENTION

- Pour nettoyer le ventilateur, n'utilisez pas de substances inflammables (alcool, diluant, benzène, etc.), de dentifrice, de produits abrasifs, etc. mais un chiffon doux.

⚠ ATTENTION

- Lors du nettoyage du ventilateur, portez des gants et faites attention aux parties tranchantes (échangeur thermique, etc.).

REMARQUE

- Pour des raisons de sécurité, l'appareil peut ne pas fonctionner s'il n'est pas complètement assemblé. Assemblez complètement l'appareil.
- Si le panneau avant ne se ferme pas complètement, appuyez sur le bouton d'alimentation de la télécommande pour mettre en marche l'appareil, puis éteignez-le à nouveau pour fermer complètement le panneau avant.

Assemblage de l'appareil

1 Éteignez l'appareil.

2 Insérez les crochets de la grille inférieure dans les rainures situées sous le corps de l'unité intérieure, puis appuyez sur les crochets de la grille inférieure avec votre main jusqu'à ce qu'ils s'enclenchent pour fermer complètement la grille inférieure.

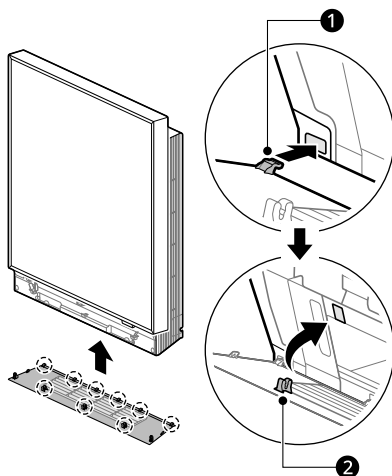

1 Supports de la grille inférieure(6 pièces)

2 Crochets de la grille inférieure(3 pièces)

- 3** Fixez la grille inférieure à l'aide de deux vis.

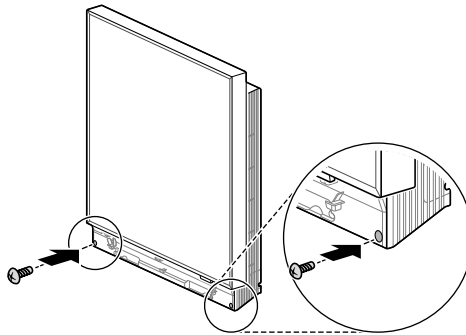

- 4** Tirez légèrement le panneau avant vers l'avant et soulevez-le, puis accrochez le crochet du panneau avant au crochet du panneau inférieur (en bas).

- Vérifiez que les trois crochets du panneau avant sont correctement positionnés dans les trois emplacements de la partie inférieure du panneau inférieur.

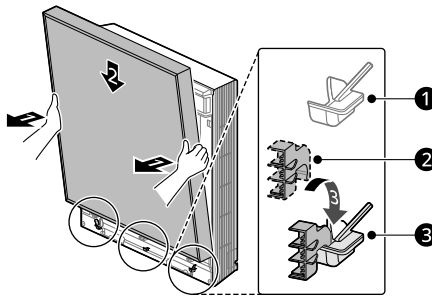

- 1** Crochet du panneau inférieur (en haut)
- 2** Crochet du panneau avant
- 3** Suspension du panneau inférieur (en bas)

- 5 Fermez le panneau avant en le pressant avec la main.

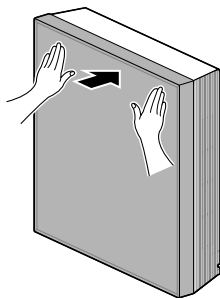

- 6 Fixez le cadre inférieur au bas du panneau avant, puis appuyez sur les deux extrémités du cadre inférieur avec les mains jusqu'à ce qu'elles s'enclenchent.

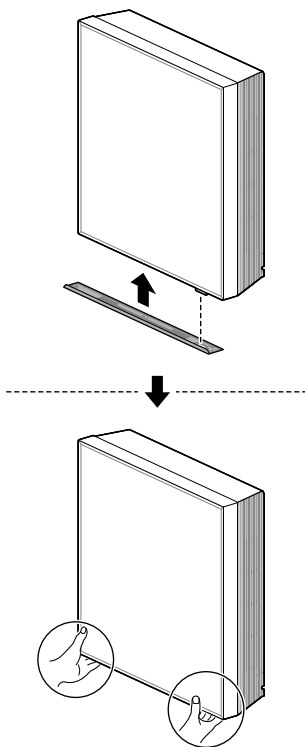

⚠ ATTENTION

- Ne pas séparer ou assembler l'appareil de force. Vous risqueriez d'endommager l'appareil.

- N'appuyez pas de force sur les deux extrémités du cadre inférieur. Vous risqueriez d'endommager les fentes du cadre inférieur.

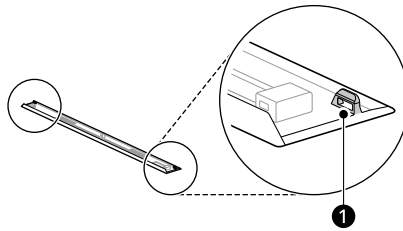

❶ Fentes du cadre inférieur

REMARQUE

- Pour des raisons de sécurité, l'appareil peut ne pas fonctionner s'il n'est pas complètement assemblé. Assemblez complètement l'appareil.
- Si le panneau avant ne se ferme pas complètement, appuyez sur le bouton d'**alimentation** de la télécommande pour mettre en marche l'appareil, puis éteignez-le à nouveau pour fermer complètement le panneau avant.

DÉPANNAGE

Avant d'appeler le service

Veillez vérifier les points suivants avant de contacter le centre de service. Si le problème persiste, contactez votre centre de service local.

REMARQUE

- Certaines fonctions peuvent ne pas être prises en charge en fonction du modèle.

Fonction d'autodiagnostic

Cet appareil dispose d'une fonction de **Diagnostic automatique** intégrée. En cas d'erreur, le voyant de l'unité intérieure clignote à des intervalles de 2 secondes. Contactez alors votre centre de service ou votre revendeur local.

Utilisation

Symptômes	Cause possible et solution
L'appareil ne fonctionne pas normalement.	<p>Une odeur de brûlé et des sons étranges proviennent de l'appareil.</p> <ul style="list-style-type: none"> • Éteignez l'appareil, coupez ou débranchez l'alimentation électrique et contactez le centre de service.
	<p>De l'eau s'échappe de l'unité intérieure même lorsque le taux d'humidité est faible.</p> <ul style="list-style-type: none"> • Éteignez l'appareil, coupez ou débranchez l'alimentation électrique et contactez le centre de service.
	<p>Le câble d'alimentation est endommagé ou génère une chaleur excessive.</p> <ul style="list-style-type: none"> • Éteignez l'appareil, coupez ou débranchez l'alimentation électrique et contactez le centre de service.
	<p>Un interrupteur, un disjoncteur (sécurité, terre) ou un fusible ne fonctionne pas correctement.</p> <ul style="list-style-type: none"> • Éteignez l'appareil, coupez ou débranchez l'alimentation électrique et contactez le centre de service.
	<p>L'appareil génère un code d'erreur lors de son autodiagnostic.</p> <ul style="list-style-type: none"> • Éteignez l'appareil, coupez ou débranchez l'alimentation électrique et contactez le centre de service.
La vitesse du ventilateur ne peut pas être réglée.	<p>Le mode Jet est sélectionné.</p> <ul style="list-style-type: none"> • Dans certains modes de fonctionnement, vous ne pouvez pas régler la vitesse du ventilateur. Sélectionnez un mode de fonctionnement dans lequel vous pouvez régler la vitesse du ventilateur.

Symptômes	Cause possible et solution
La température ne peut pas être réglée.	<p>Le mode Ventilateur ou Jet est sélectionné.</p> <ul style="list-style-type: none"> • Dans certains modes de fonctionnement, vous ne pouvez pas régler la température. Sélectionnez un mode de fonctionnement dans lequel vous pouvez régler la température.
L'appareil s'arrête en cours de fonctionnement.	<p>L'appareil s'éteint soudainement.</p> <ul style="list-style-type: none"> • Il est possible que la fonction Minuterie d'arrêt soit arrivée à son terme, éteignant l'appareil. Vérifiez les réglages de la minuterie.
	<p>Une panne de courant s'est produite pendant qu'il est en fonctionnement.</p> <ul style="list-style-type: none"> • Attendez que le courant soit rétabli. Si la fonction Redémarrage automatique est activée, une fois le courant rétabli, l'appareil reprend au bout de quelques minutes la dernière opération qu'il effectuait.
L'appareil ne fonctionne pas.	<p>L'appareil est débranché.</p> <ul style="list-style-type: none"> • Vérifiez si le cordon d'alimentation est branché dans la prise ou si les sectionneurs de courant sont allumés.
	<p>Un fusible a sauté ou l'alimentation électrique est bloquée.</p> <ul style="list-style-type: none"> • Remplacez le fusible ou vérifiez si le disjoncteur s'est déclenché.
	<p>Une panne de courant est survenue.</p> <ul style="list-style-type: none"> • Éteignez l'appareil lorsqu'une panne de courant survient. • Lorsque le courant est rétabli, attendez 3 minutes, puis remettez l'appareil en marche.
	<p>La tension est trop élevée ou trop faible.</p> <ul style="list-style-type: none"> • Vérifiez si le disjoncteur s'est déclenché.
	<p>L'appareil s'est éteint automatiquement à une heure prédéfinie.</p> <ul style="list-style-type: none"> • Mettez l'appareil en marche.
	<p>Le réglage de la pile de la télécommande sans fil est incorrect.</p> <ul style="list-style-type: none"> • Assurez-vous que les piles sont correctement insérées dans votre télécommande sans fil. • Si les piles sont placées correctement, mais que l'appareil ne fonctionne toujours pas, remplacez les piles et réessayez.
L'appareil n'émet pas d'air froid.	<p>L'air ne circule pas correctement.</p> <ul style="list-style-type: none"> • Assurez-vous qu'aucun rideau, store ou meuble ne bloque la partie antérieure de l'appareil.
	<p>Le filtre à air est sale.</p> <ul style="list-style-type: none"> • Nettoyez le filtre à air une fois toutes les 2 semaines. • Voir la section « Nettoyage du filtre à air » pour de plus amples informations.

Symptômes	Cause possible et solution
L'appareil n'émet pas d'air froid.	La température de la pièce est trop élevée. <ul style="list-style-type: none"> En été, le rafraîchissement de l'intérieur peut prendre un certain temps. Dans ce cas, sélectionnez le mode Rafraîchissement express pour refroidir rapidement l'intérieur.
	L'air froid s'échappe de la pièce. <ul style="list-style-type: none"> Assurez-vous qu'aucun air froid ne s'échappe à travers les points de ventilation de la pièce.
	La température souhaitée est supérieure à la température actuelle. <ul style="list-style-type: none"> Réglez la température souhaitée à un niveau inférieur à la température actuelle.
	Il y a une source de chaleur à proximité. <ul style="list-style-type: none"> Évitez d'utiliser des générateurs de chaleur comme des fours électriques ou des brûleurs à gaz tant que la climatisation est en marche.
	Le mode Ventilateur est sélectionné. <ul style="list-style-type: none"> En mode Ventilateur, l'appareil souffle de l'air sans rafraîchir ou chauffer l'air intérieur. Passez le mode de fonctionnement en mode refroidissement.
	La température extérieure est trop élevée. <ul style="list-style-type: none"> L'effet de refroidissement peut ne pas être suffisant.

Performance

Symptômes	Cause possible et solution
L'unité intérieure continue de fonctionner même si l'appareil a été éteint.	La fonction Séchage auto est activée. <ul style="list-style-type: none"> Laissez la fonction Séchage auto activée, elle permet en effet de limiter l'humidité dans l'unité intérieure. Si vous ne souhaitez pas utiliser cette fonction, vous pouvez éteindre l'unité intérieure.
La sortie d'air de l'unité intérieure rejette de la buée.	L'air froid de l'appareil produit de la buée. <ul style="list-style-type: none"> Lorsque la température ambiante diminue, ce phénomène disparaît.
De l'eau s'échappe de l'unité extérieure.	Lors des opérations de chauffage, de l'eau condensée tombe de l'échangeur de chaleur. <ul style="list-style-type: none"> Il est donc nécessaire d'installer un tuyau de vidange sous le bac de base. Contactez l'installateur.

Symptômes	Cause possible et solution
Il y a du bruit ou des vibrations.	<p>Un cliquetis peut être entendu lorsque l'appareil démarre ou s'arrête en raison du mouvement de la vanne d'inversion.</p> <p>Un grincement : Les pièces en plastique de l'unité intérieure grincent lorsqu'elles se rétractent ou se dilatent en raison de changements soudains de température.</p> <p>Bruit d'écoulement ou de soufflage : Il s'agit de l'écoulement du réfrigérant dans l'appareil.</p> <ul style="list-style-type: none"> • Ce bruit est normal pendant ou après le fonctionnement. Il n'est pas un signe de dysfonctionnement.
L'unité intérieure dégage une odeur.	<p>L'odeur (comme la fumée de cigarette) peut être absorbée par l'unité intérieure et évacuée avec le flux d'air.</p> <ul style="list-style-type: none"> • Si l'odeur ne disparaît pas, vous devez laver le filtre. Si cela ne fonctionne pas, contactez le centre de service pour nettoyer votre échangeur de chaleur.
L'appareil ne dégage pas d'air chaud.	<p>Lorsque le mode Chauffage démarre, le volet est presque fermé et il n'y a pas d'air soufflé, même si l'unité extérieure fonctionne.</p> <ul style="list-style-type: none"> • Ceci est normal. Veuillez attendre que l'unité ait généré suffisamment d'air chaud pour souffler à travers l'unité intérieure.
	<p>L'unité extérieure est en mode Dégivrage.</p> <ul style="list-style-type: none"> • En mode Chauffage, de la glace et du givre s'accumulent sur les bobines lorsque la température extérieure chute. Le mode Dégivrage réduit la couche de givre sur la bobine, il doit se terminer au bout d'environ 15 minutes.
	<p>La température extérieure est trop basse.</p> <ul style="list-style-type: none"> • L'effet de chauffage peut ne pas être suffisant.

Wi-Fi

Symptômes	Cause possible et solution
Votre appareil ménager et votre smartphone ne sont pas connectés au réseau Wi-Fi.	<p>Le mot de passe pour le réseau Wi-Fi auquel vous essayez de vous connecter est incorrect.</p> <ul style="list-style-type: none"> • Trouvez le réseau Wi-Fi auquel votre smartphone est connecté, supprimez-le et enregistrez votre appareil sur LG ThinQ.
	<p>Les données mobiles sont activées sur votre smartphone.</p> <ul style="list-style-type: none"> • Désactivez les données mobiles de votre smartphone et enregistrez l'appareil à l'aide du réseau Wi-Fi.
	<p>Le nom du réseau sans fil (SSID) est défini de manière incorrecte.</p> <ul style="list-style-type: none"> • Le nom du réseau sans fil (SSID) doit être composé d'une combinaison de chiffres et de lettres anglais. (Les caractères spéciaux ne sont pas autorisés)

Symptômes	Cause possible et solution
Votre appareil ménager et votre smartphone ne sont pas connectés au réseau Wi-Fi.	La fréquence du routeur n'est pas de 2,4 GHz. <ul style="list-style-type: none">• Seule une fréquence de routeur de 2,4 GHz est prise en charge. Réglez le routeur sans fil sur 2,4 GHz et connectez l'appareil au routeur sans fil. Pour vérifier la fréquence du routeur, consultez votre fournisseur de services Internet ou le fabricant du routeur.
	L'appareil et le routeur sont trop éloignés l'un de l'autre. <ul style="list-style-type: none">• Si l'appareil et le routeur sont trop éloignés l'un de l'autre, il est possible que le signal soit faible et que la connexion ne soit pas configurée correctement. Rapprochez le routeur de l'appareil.

Note

Note

Note

