



ΕΓΧΕΙΡΙΔΙΟ ΕΓΚΑΤΑΣΤΑΣΗΣ ΚΛΙΜΑΤΙΣΤΙΚΟ

ΕΛΛΗΝΙΚΑ

Διαβάστε το παρόν εγχειρίδιο εγκατάστασης πλήρως προτού εγκαταστήσετε το προϊόν.

Κρατήστε το παρόν εγχειρίδιο εγκατάστασης για μελλοντική αναφορά μετά την λεπτομερή ανάγνωσή του.

Κασέτα οροφής

Μετάφραση των πρωτότυπων οδηγιών

www.lg.com

Copyright © 2017 - 2025 LG Electronics Inc. All Rights Reserved.

ΠΙΝΑΚΑΣ ΠΕΡΙΕΧΟΜΕΝΩΝ

3 ΜΕΡΗ ΕΓΚΑΤΑΣΤΑΣΗΣ

4 ΟΔΗΓΙΕΣ ΑΣΦΑΛΕΙΑΣ

12 ΕΓΚΑΤΑΣΤΑΣΗ

- 12 Επιλογή της καλύτερης θέσης.
- 14 Διαστάσεις οροφής και θέση βιδώματος
- 17 Σύνδεση Καλωδίωσης
- 20 Εγκατάσταση διακοσμητικού πίνακα (4 Δρόμων)
- 21 Εγκατάσταση διακοσμητικού πίνακα (2 Δρόμων)
- 22 Εγκατάσταση διακοσμητικού πίνακα (1 Δρόμων)
- 23 Σωλήνας αποστράγγισης
- 24 Επιλογή Ύψους Οροφής
- 25 Ρύθμιση Μικροδιακοπών
- 26 Ρύθμιση Ομαδικού Ελέγχου
- 31 Ονομασία μοντέλου
- 31 Εκπομπές θορύβου στον αέρα
- 31 Συγκέντρωση περιορισμού



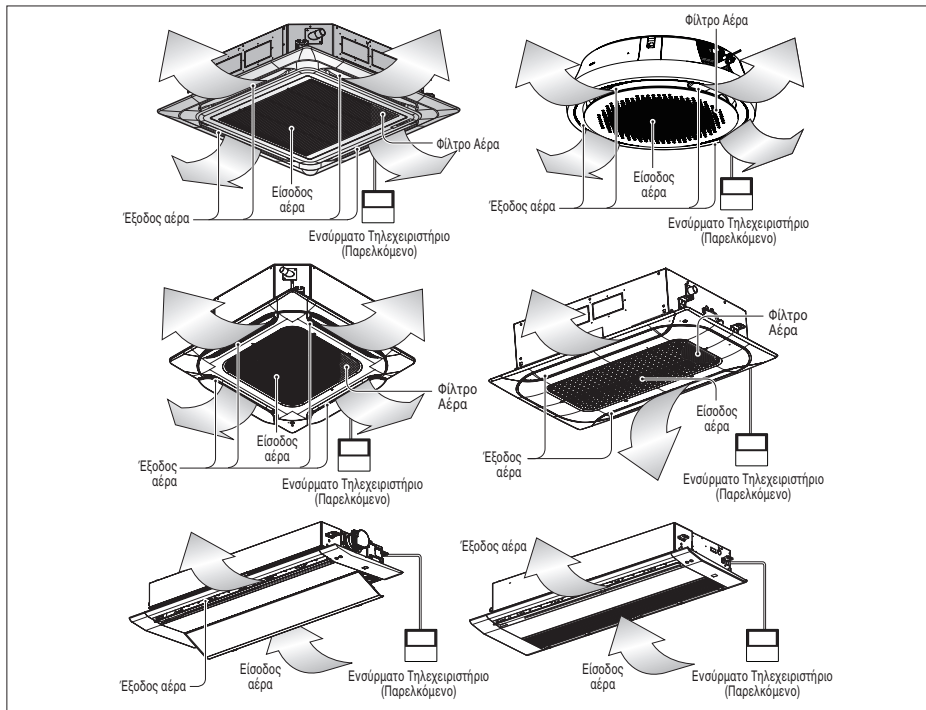



Μέρη Εγκατάστασης



ΕΛΛΗΝΙΚΑ

Εργαλείο Εγκατάστασης





ARNU**TM*4, ARNU**TP*4, ARNU**TN*4, ARNU**TQ*4, ARNU**TR*4

Ονομασία	Σωλήνας αποχέτευσης	Μεταλλικός σφιγκτήρας	Ροδέλα για την ανάρτηση του βραχίονα	Σφιγκτήρας (Tie Wrap)	Μόνωση για την τοποθέτηση
Ποσότητα	1 EA	2 EA	8 EA	4 EA	1 SET
Σχήμα					 για τον σωλήνα αερίου  για τον σωλήνα υγρού

• Οι βίδες για τη στερέωση των πλαισίων είναι προσαρτημένες στο διακοσμητικό πλαίσιο.

Εργαλείο Εγκατάστασης





ARNU**TA*4, ARNU**TB*4, ARNU**TY*4

Ονομασία	Σωλήνας αποχέτευσης	Μεταλλικός σφιγκτήρας	Ροδέλα για την ανάρτηση του βραχίονα	Σφιγκτήρας (Tie Wrap)	Μόνωση για την τοποθέτηση
Ποσότητα	1 SET	2 EA	8 EA	4 EA	1 SET
Σχήμα	  Μόνωση				 για τον σωλήνα αερίου  για τον σωλήνα υγρού

• Οι βίδες για τη στερέωση των πλαισίων είναι προσαρτημένες στο διακοσμητικό πλαίσιο.

Οδηγίες ασφαλείας

Στις εσωτερικές και εξωτερικές μονάδες αναγράφονται τα παρακάτω σύμβολα.

	<p>Διαβάστε προσεκτικά τις προφυλάξεις στο παρόν εγχειρίδιο πριν θέσετε σε λειτουργία τη μονάδα.</p>		<p>Αυτή η συσκευή περιέχει εύφλεκτο ψυκτικό (για R32).</p>
	<p>Αυτό το σύμβολο υποδεικνύει ότι θα πρέπει να γίνει προσεκτική ανάγνωση του Εγχειριδίου Λειτουργίας.</p>		<p>Αυτό το σύμβολο υποδεικνύει ότι ένα άτομο για σέρβις θα πρέπει να χειρίζεται αυτό τον εξοπλισμό με αναφορά στο Εγχειρίδιο Εγκατάστασης.</p>

Οι παρακάτω οδηγίες ασφαλείας προορίζονται για να αποτραπούν απρόβλεπτοι κίνδυνοι ή βλάβη από μη ασφαλή ή λανθασμένη λειτουργία του προϊόντος.

Οι οδηγίες χωρίζονται σε 'ΠΡΟΕΙΔΟΠΟΙΗΣΗ' και 'ΠΡΟΣΟΧΗ' όπως περιγράφεται παρακάτω.

⚠ Το σύμβολο αυτό εμφανίζεται για να υποδείξει ζητήματα και λειτουργίες που μπορεί να προκαλέσουν κίνδυνο. Διαβάστε το τμήμα με αυτό το σύμβολο προσεκτικά και ακολουθήστε τις οδηγίες ούτως ώστε να αποτραπεί κίνδυνος.

⚠ ΠΡΟΕΙΔΟΠΟΙΗΣΗ

Η ένδειξη αυτή υποδεικνύει ότι η μη τήρηση των οδηγιών μπορεί να προκαλέσει σοβαρό τραυματισμό ή θάνατο.

⚠ ΠΡΟΣΟΧΗ

Η ένδειξη αυτή υποδεικνύει ότι η μη τήρηση των οδηγιών μπορεί να προκαλέσει μικροτραυματισμό ή ζημιά στο προϊόν.

⚠ ΠΡΟΕΙΔΟΠΟΙΗΣΗ

Εγκατάσταση

- Θα τηρηθεί συμμόρφωση με τους εθνικούς κανονισμούς αερίου.
- Μην χρησιμοποιείτε ελαττωματικό ή ακατάλληλο διακόπτη.
Χρησιμοποιείτε τη συσκευή σε ένα έγκριτο κύκλωμα.
 - Υπάρχει κίνδυνος πυρκαγιάς ή ηλεκτροπληξίας.
- Για τις ηλεκτρικές εργασίες, επικοινωνήστε με τον αντιπρόσωπο, τον πωλητή ή τον εξειδικευμένο τεχνικό, ή με ένα Εξουσιοδοτημένο Κέντρο Σέρβις.
 - Μην αποσυναρμολογείτε ή επισκευάζετε το προϊόν.
- Γειώνετε πάντα το προϊόν.
 - Υπάρχει κίνδυνος πυρκαγιάς ή ηλεκτροπληξίας.
- Εγκαταστήστε το πίνακα και το κάλυμμα του κουτιού ελέγχου με ασφάλεια.
 - Υπάρχει κίνδυνος πυρκαγιάς ή ηλεκτροπληξίας
- Εγκαθιστάτε πάντα ένα έγκριτο κύκλωμα και διακόπτη.
 - Η λανθασμένη καλωδίωση ή εγκατάσταση θα μπορούσε να προκαλέσει πυρκαγιά ή ηλεκτροπληξία.
- Χρησιμοποιείτε το σωστά διαβαθμισμένο διακόπτη ή ασφάλεια.
 - Υπάρχει κίνδυνος πυρκαγιάς ή ηλεκτροπληξίας.
- Μην τροποποιείτε ή επεκτείνετε το καλώδιο τροφοδοσίας.
 - Υπάρχει κίνδυνος πυρκαγιάς ή ηλεκτροπληξίας
- Μην εγκαθιστάτε, αφαιρείτε ή επανεγκαθιστάτε την μονάδα μόνοι σας (πελάτες).
 - Υπάρχει κίνδυνος πυρκαγιάς, ηλεκτροπληξίας, έκρηξης ή τραυματισμού.
- Να είστε προσεκτικοί όταν αποσυνσκευάζετε και εγκαθιστάτε το προϊόν.
 - Οι αιχμηρές άκρες θα μπορούσε να προκαλέσουν τραυματισμό. Προσέξτε ιδιαίτερα τις άκρες του κιβωτίου και τα πτερύγια του πυκνωτή και του εξατμιστή.
- Για την εγκατάσταση, επικοινωνείτε πάντα με τον αντιπρόσωπο ή τον Εξουσιοδοτημένο Κέντρο Σέρβις.
 - Υπάρχει κίνδυνος πυρκαγιάς, ηλεκτροπληξίας, έκρηξης ή τραυματισμού
- Μην εγκαθιστάτε το προϊόν σε ελαττωματική βάση εγκατάστασης.
 - Θα μπορούσε να προκληθεί τραυματισμός, ατύχημα ή βλάβη του προϊόντος.

- Βεβαιωθείτε ότι ο χώρος εγκατάσταση δεν μειώνεται με την πάροδο του χρόνου.
 - Αν η βάση καταρρεύσει, το κλιματιστικό είναι δυνατόν να πέσει, προκαλώντας ζημία στην ιδιοκτησία, στο προϊόν και προσωπικό τραυματισμό.
- Μην ενεργοποιείτε τον ασφαλειοδιακόπτη ή την ισχύ όταν έχει αφαιρεθεί ή είναι ανοικτό το μπροστινό πλαίσιο, το ντουλαπάκι, το επάνω κάλυμμα ή το κουτί ελέγχου.
 - Αλλιώς, πιθανόν να προκληθεί φωτιά, ηλεκτροπληξία, έκρηξη ή θάνατος.
- Χρησιμοποιείτε αντλία κενού ή αδρανές αέριο (άζωτο) κατά τον έλεγχο διαρροών ή τον καθαρισμό με αέρα. Μην συμπιέζετε αέρα ή οξυγόνο και μην χρησιμοποιείτε εύφλεκτα αέρια. Αλλιώς, πιθανόν να προκληθεί φωτιά ή έκρηξη.
 - Υπάρχει κίνδυνος θανάτου, τραυματισμού, φωτιάς ή έκρηξης.
- Όλες οι ηλεκτρολογικές εργασίες πρέπει να πραγματοποιούνται από έναν διπλωματούχο ηλεκτρολόγο σύμφωνα με τα "Μηχανολογικά πρότυπα ηλεκτρικών εγκαταστάσεων", τους "Κανονισμούς εσωτερικών καλωδιώσεων" και τις οδηγίες που παρέχονται στο παρόν εγχειρίδιο, καθώς και να χρησιμοποιείται πάντα ειδικό κύκλωμα.
 - Αν η ισχύς της πηγής ρεύματος δεν είναι επαρκής ή αν οι ηλεκτρολογικές εργασίες εκτελεστούν εσφαλμένα, ενδέχεται να προκληθεί ηλεκτροπληξία ή πυρκαγιά.
- Πάντα να εγκαθιστάτε αποκλειστικό κύκλωμα και ασφαλειοδιακόπτη.
 - Η εσφαλμένη καλωδίωση ή εγκατάσταση ενδέχεται να προκαλέσει πυρκαγιά ή ηλεκτροπληξία.
- Η συσκευή θα πρέπει να αποθηκεύεται σε μια καλά εξαεριζόμενη περιοχή, όπου το μέγεθος του δωματίου αντιστοιχεί στην καθορισμένη για λειτουργία περιοχή δωματίου. (για R32)
- Η συσκευή θα πρέπει να αποθηκεύεται σε δωμάτιο με πηγές ανάφλεξης σε συνεχή λειτουργία (για παράδειγμα: γυμνές φλόγες, μια συσκευή αερίου σε λειτουργία ή έναν ηλεκτρικό θερμαντήρα σε λειτουργία).
- Διατηρείτε τυχόν απαιτούμενα ανοίγματα αερισμού χωρίς εμπόδια.
- Οι μηχανολογικές συνδέσεις θα πρέπει να είναι προσβάσιμες για λόγους συντήρησης.
- Φροντίστε να ελέγξετε τον τύπο του ψυκτικού που χρησιμοποιείται στην εσωτερική μονάδα, ώστε να αποφύγετε την ανάμειξη ψυκτικών διαφορετικών τύπων.
- Η συσκευή εγκαθίσταται σύμφωνα με τους εθνικούς κανονισμούς καλωδίωσης.

Λειτουργία

- Μην αφήνετε το κλιματιστικό να λειτουργεί για μεγάλο χρονικό διάστημα όταν η υγρασία είναι αυξημένη και όταν έχετε αφήσει ανοιχτή μια πόρτα ή ένα παράθυρο.
 - Ενδέχεται να υπάρξει συμπύκνωση υγρασίας και να βρέξει ή να καταστρέψει τα έπιπλα.
- Φροντίστε να βεβαιωθείτε ότι το καλώδιο τροφοδοσίας δεν έχει τραβηχτεί προς τα έξω ή δεν είναι κατεστραμμένο κατά τη λειτουργία.
 - Υπάρχει κίνδυνος πυρκαγιάς ή ηλεκτροπληξίας.
- Μην τοποθετείτε οτιδήποτε πάνω στο καλώδιο τροφοδοσίας.
 - Υπάρχει κίνδυνος πυρκαγιάς ή ηλεκτροπληξίας.
- Μην συνδέετε ή αποσυνδέετε το βύσμα παροχής ρεύματος κατά τη λειτουργία.
 - Υπάρχει κίνδυνος πυρκαγιάς ή ηλεκτροπληξίας.
- Μην αγγίζετε (χειρίζεστε) το προϊόν με βρεγμένα χέρια.
 - Υπάρχει κίνδυνος πυρκαγιάς ή ηλεκτροπληξίας.
- Μην τοποθετείτε θερμάστρα ή άλλες συσκευές κοντά στο καλώδιο τροφοδοσίας.
 - Υπάρχει κίνδυνος πυρκαγιάς ή ηλεκτροπληξίας.
- Μην αφήνετε να τρέχει νερό κοντά στα ηλεκτρικά μέρη.
 - Υπάρχει κίνδυνος πυρκαγιάς, βλάβης του προϊόντος ή ηλεκτροπληξίας.
- Μην αποθηκεύετε ή χρησιμοποιείτε εύφλεκτο αέριο ή καύσιμα κοντά στο προϊόν.
 - Υπάρχει κίνδυνος πυρκαγιάς ή βλάβης του προϊόντος.
- Μην χρησιμοποιείτε το προϊόν σε ένα ερμητικά κλειστό χώρο για μεγάλο χρονικό διάστημα.
 - Ενδέχεται να προκύψει έλλειψη οξυγόνου.
- Σε περίπτωση διαρροής εύφλεκτου αερίου, κλείστε την παροχή αερίου και ανοίξτε ένα παράθυρο για εξαερισμό πριν να ενεργοποιήσετε το προϊόν.
 - Μην χρησιμοποιείτε το τηλέφωνο ή ανοίγετε ή κλείνετε διακόπτες. Υπάρχει κίνδυνος έκρηξης ή πυρκαγιάς.
- Σε περίπτωση που από το προϊόν ακούγονται περίεργοι ήχοι, ή βγαίνει καπνός. Απενεργοποιήστε το διακόπτη ή αποσυνδέστε το καλώδιο τροφοδοσίας.
 - Υπάρχει κίνδυνος ηλεκτροπληξίας ή πυρκαγιάς.
- Σταματήστε τη λειτουργία και κλείστε το παράθυρο στη διάρκεια καταιγίδας ή τυφώνα. Αν είναι δυνατόν αφαιρέστε το προϊόν από το παράθυρο πριν από την άφιξη του τυφώνα.

- Υπάρχει κίνδυνος πρόκλησης ζημίας στην ιδιοκτησία, βλάβης του προϊόντος ή ηλεκτροπληξίας.
- Μην ανοίγετε τη σχάρα εισόδου του προϊόντος κατά τη διάρκεια της λειτουργίας. (Μην αγγίζετε το ηλεκτροστατικό φίλτρο, εφόσον διαθέτει ένα η μονάδα)
 - Υπάρχει κίνδυνος σωματικού τραυματισμού, ηλεκτροπληξίας ή βλάβης του προϊόντος.
- Σε περίπτωση που το προϊόν βραχεί (πλημμυρίσει ή καλυφθεί με νερό) επικοινωνήστε με ένα Εξουσιοδοτημένο Κέντρο σέρβις.
 - Υπάρχει κίνδυνος πυρκαγιάς ή ηλεκτροπληξίας.
- Φροντίστε να μην μπει νερό στο προϊόν.
 - Υπάρχει κίνδυνος πυρκαγιάς, ηλεκτροπληξίας ή βλάβης του προϊόντος.
- Κατά καιρούς αερίζετε το προϊόν σε περίπτωση που χρησιμοποιείται μαζί με σόμπα κτλ.
 - Υπάρχει κίνδυνος πυρκαγιάς ή ηλεκτροπληξίας.
- Διακόψτε την παροχή ρεύματος κατά τον καθαρισμό ή τη συντήρηση του προϊόντος.
 - Υπάρχει κίνδυνος πυρκαγιάς ή ηλεκτροπληξίας.
- Όταν το προϊόν δεν χρησιμοποιείται για μεγάλο χρονικό διάστημα, αποσυνδέστε το φίς τροφοδοσίας ή κλείστε το διακόπτη.
 - Υπάρχει κίνδυνος καταστροφής ή βλάβης του προϊόντος ή ακούσιας λειτουργίας.
- Βεβαιωθείτε ότι δεν είναι δυνατόν να πατηθεί ή να πέσει κάποιος πάνω στην εξωτερική μονάδα.
 - Αυτό θα μπορούσε να καταλήξει σε προσωπικό τραυματισμό και βλάβη του προϊόντος.
- Όταν οι μηχανικοί συνδετήρες επαναχρησιμοποιούνται σε εσωτερικούς χώρους, τα μέρηστεγάνωσης θα ανανεωθούν.(για R32)
- Όταν οι σύνδεσμοι με αναδίπλωση επαναχρησιμοποιηθούν σε εσωτερικό χώρο, το αναδιπλούμενομήμα θα πρέπει να κατασκευαστεί εκ νέου.(για R32)
- Περιοδικό (περισσότερο από μία φορά ετησίως) καθάρισμα της σκόνης ή σωματιδίων αλάτων που κολλάν επάνω στον εναλλάκτη θερμότητα χρησιμοποιώντας νερό
- Να μη χρησιμοποιείτε μέσα για την επιτάχυνση της διαδικασίας απόψυξης ή για να καθαρίσετε, εκτός από αυτά που συστήνονται από τον κατασκευαστή.
- Να μην τρυπάτε ή καίτε το σύστημα του κύκλου του ψυκτικού μέσου.
- Έχετε υπόψη σας ότι τα ψυκτικά μέσα ενδέχεται να μην έχουν οσμή.

ΠΡΟΣΟΧΗ
Εγκατάσταση

- Ελέγχετε πάντα για διαρροή αέριου (ψυκτικού) μετά την εγκατάσταση ή επισκευή του προϊόντος.
 - Τα χαμηλά επίπεδα ψυκτικού θα μπορούσε να προκαλέσουν βλάβη του προϊόντος.
- Εγκαταστήστε το σωλήνα αποστράγγισης για να εξασφαλίσετε ότι γίνεται σωστή αποστράγγιση του νερού.
 - Μια κακή σύνδεση θα μπορούσε να προκαλέσει διαρροή νερού.
- Διατηρήστε το επίπεδο ίσιο κατά την εγκατάσταση του προϊόντος.
 - Για την αποφυγή κραδασμών ή διαρροής νερού.
- Μην εγκαθιστάτε το προϊόν σε μέρος όπου ο θόρυβος ή ο ζεστός αέρας που εξέρχεται από την εξωτερική μονάδα θα μπορούσε να βλάπτει τους γείτονες.
 - Θα μπορούσε να προκαλέσει πρόβλημα στους γείτονες.
- Για την ανύψωση και μεταφορά του προϊόντος απαιτούνται δύο ή περισσότερα άτομα.
 - Αποφύγετε τον προσωπικό τραυματισμό.
- Μην εγκαθιστάτε το προϊόν σε μέρος όπου θα είναι άμεσα εκτεθειμένο σε θαλασσινό αέρα (ψεκασμός με αλάτι).
 - Θα μπορούσε να προκληθεί διάβρωση στο προϊόν. Η διάβρωση, ιδιαίτερα στον συμπυκνωτή και τα πτερύγια του εξατμιστή, θα μπορούσε να προκαλέσει δυσλειτουργία του προϊόντος ή ανεπαρκή λειτουργία.
- Οποιοδήποτε άτομο εμπλέκεται στην εργασία με κάποιο κύκλωμα ψυκτικού μέσου ή εισέρχεται μέσα σε αυτό, θα πρέπει να διαθέτει ένα πρόσφατο, έγκυρο πιστοποιητικό από μία βιομηχανικά διαπιστευμένη αρχή αξιολόγησης, η οποία να εξουσιοδοτεί την καταλληλότητά του να διαχειρίζεται με ασφάλεια τα ψυκτικά μέσα, σύμφωνα με κάποια αναγνωρισμένη από τη βιομηχανία προδιαγραφή αξιολόγησης. (για R32)
- Η συσκευή θα πρέπει να αποθηκεύεται με τέτοιο τρόπο ώστε να αποφεύγεται οποιαδήποτε μηχανική βλάβη.
- Ο σωλήνας ψυκτικού θα προστατεύεται ή θα εσωκλείεται για να αποτραπεί ζημία.
- Οι εύκαμπτες συνδέσεις του ψυκτικού μέσου (όπως οι γραμμές σύνδεσης ανάμεσα στην εσωτερική και την εξωτερική μονάδα), οι οποίες ενδέχεται να μετατοπιστούν κατά τις κανονικές λειτουργίες, θα πρέπει να προστατεύονται από μηχανικές βλάβες.
- Θα πρέπει να γίνεται η ελάχιστη δυνατή εγκατάσταση σωληνώσεων.

- Οι σωληνώσεις θα πρέπει να προστατεύονται από φυσικές καταστροφές.
- Μία χάλκινη, συγκολλημένη ή μηχανική σύνδεση θα γίνει πριν ανοίξουν οι βαλβίδες ώστε να επιτρέπεται στο ψυκτικό να ρέει ανάμεσα στα τμήματα του συστήματος ψύξης.
- Η αποσυναρμολόγηση της συσκευής, καθώς και ο χειρισμός του ψυκτικού λαδιού και των τελικών εξαρτημάτων πρέπει να γίνονται σύμφωνα με τα τοπικά και εθνικά πρότυπα.
- Στη σταθερή καλωδίωση πρέπει να ενσωματώνονται στοιχεία διακοπής, σύμφωνα με τον κανονισμό καλωδίωσης.
- Μην εγκαταστήσετε τη μονάδα σε δυνητικά εκρήξιμη ατμόσφαιρα.
- (Μόνο για την Αυστραλία) Η εγκατάσταση του προϊόντος πρέπει να πραγματοποιείται από επαγγελματία τεχνικό εγκατάστασης. Μετά την εγκατάσταση του προϊόντος στην τοποθεσία του πελάτη, αφαιρέστε κάθε συσκευασία (όπως πλαστικές συσκευασίες και αφρώδη πλαστικά συσκευασίας) και ανακυκλώστε ή απορρίψτε υπεύθυνα. Μην απορρίπτετε τα αφρώδη πλαστικά συσκευασίας στον κάδο οικιακών απορριμμάτων.
- (Μόνο για την Αυστραλία) Το σέρβις του προϊόντος πρέπει να πραγματοποιείται από επαγγελματία τεχνικό σέρβις. Μετά το σέρβις του προϊόντος στην τοποθεσία του πελάτη, αφαιρέστε κάθε συσκευασία (όπως πλαστικές συσκευασίες και αφρώδη πλαστικά συσκευασίας) και ανακυκλώστε ή απορρίψτε υπεύθυνα. Μην απορρίπτετε τα αφρώδη πλαστικά συσκευασίας στον κάδο οικιακών απορριμμάτων.

Λειτουργία

- Μην εκθέτετε το δέρμα απευθείας σε ψυχρό αέρα για μεγάλο χρονικό διάστημα. (Μην κάθεστε κοντά στο ρεύμα αέρος)
 - Αυτό θα μπορούσε να βλάψει την υγεία σας.
- Μην χρησιμοποιείτε το προϊόν για ειδικούς σκοπούς, όπως διατήρηση φαγητών, έργων τέχνης κτλ. Αποτελεί ένα καταναλωτικό κλιματιστικό και όχι ένα σύστημα ψύξης ακριβείας.
 - Υπάρχει κίνδυνος βλάβης ή απώλειας της ιδιοκτησίας.
- Μην μπλοκάρετε την είσοδο ή την έξοδο ροής του αέρα.
 - Θα μπορούσε να προκληθεί βλάβη στο προϊόν.
- Χρησιμοποιήστε ένα μαλακό πανί για τον καθαρισμό. Μην χρησιμοποιείτε σκληρά καθαριστικά ή διαλυτικά κτλ.
 - Υπάρχει κίνδυνος πυρκαγιάς, ηλεκτροπληξίας, ή βλάβης στα πλαστικά μέρη του προϊόντος.
- Μην αγγίζετε τα μεταλλικά μέρη του προϊόντος όταν αφαιρείτε το φίλτρο αέρα. Είναι ιδιαίτερα αιχμηρά.
 - Υπάρχει κίνδυνος προσωπικού τραυματισμού.

- Μην πατάτε ή τοποθετείτε οτιδήποτε πάνω στο προϊόν. (εξωτερικές μονάδες)
 - Υπάρχει κίνδυνος προσωπικού τραυματισμού και βλάβης του προϊόντος.
- Εισάγετε πάντα το φίλτρο με ασφάλεια. Καθαρίζετε το φίλτρο ανά δύο εβδομάδες ή συχνότερα αν χρειαστεί.
 - Ένα βρώμικο φίλτρο μειώνει την αποδοτικότητα του κλιματιστικού και θα μπορούσε να προκαλέσει δυσλειτουργία ή βλάβη.
- Μην εισάγετε τα χέρια σας ή άλλα αντικείμενα στην είσοδο ή την έξοδο του αέρα ενώ το προϊόν είναι σε λειτουργία.
 - Υπάρχουν κοφτερά και κινούμενα μέρη που θα μπορούσαν να σας τραυματίσουν.
- Μην πίνετε το νερό που βγαίνει από το προϊόν.
 - Δεν είναι υγιεινό και θα μπορούσαν να σας προκαλέσει σοβαρά προβλήματα υγείας.
- Χρησιμοποιείτε ένα σταθερό σκαμνί ή σκάλα όταν καθαρίζετε ή συντηρείτε το προϊόν.
 - Να είστε προσεκτικοί και να αποφεύγετε τους τραυματισμούς.
- Αντικαταστήστε τις παλιές μπαταρίες στο τηλεχειριστήριο με καινούριες του ίδιου τύπου. Μην αναμιγνύετε παλιές και καινούριες μπαταρίες ή διαφορετικούς τύπους μπαταριών.
 - Υπάρχει κίνδυνος πυρκαγιάς ή ηλεκτροπληξίας.
- Μην επαναφορτίζετε ή αποσυναρμολογείτε τις μπαταρίες. Μην ρίχνετε τις μπαταρίες στη φωτιά.
 - Μπορεί να καούν ή να εκραγούν.
- Εάν το υγρό των μπαταριών πέσει πάνω στο δέρμα ή τα ρούχα σας πλυθείτε καλά με καθαρό νερό. Μην χρησιμοποιείτε το τηλεχειριστήριο εφόσον οι μπαταρίες έχουν διαρροή.
 - Τα χημικά των μπαταριών θα μπορούσαν να προκαλέσουν εγκαύματα ή άλλους κινδύνους για την υγεία.
- Σε περίπτωση κατάποσης του υγρού των μπαταριών, βουρτσίστε τα δόντια σας και επισκεφτείτε ένα γιατρό. Μην χρησιμοποιείτε το τηλεχειριστήριο εφόσον οι μπαταρίες έχουν διαρροή.
 - Τα χημικά των μπαταριών θα μπορούσαν να προκαλέσουν εγκαύματα ή άλλους κινδύνους για την υγεία.
- Οι επισκευές θα πρέπει να πραγματοποιούνται σύμφωνα με τις συστάσεις του κατασκευαστή του εξοπλισμού. Η συντήρηση και η επισκευή που απαιτεί την βοήθεια και άλλου ικανού προσωπικού θα πρέπει να πραγματοποιείται υπό την επίβλεψη του ατόμου που είναι ειδικό στη χρήση εύφλεκτων ψυκτικών μέσων. (για R32)
- Αν το καλώδιο ρεύματος είναι φθαρμένο, πρέπει να αντικατασταθεί από τον κατασκευαστή, τον αντιπρόσωπο τεχνικής υποστήριξής του ή παρομοίως ειδικευμένα άτομα για να αποφευχθεί ο κίνδυνος.

Εγκατάσταση

Διαβάστε πλήρως και στη συνέχεια ακολουθήστε τη διαδικασία βήμα προς βήμα.

Επιλογή της καλύτερης θέσης.

- Εάν η θερμοκρασία αυξηθεί πάνω από 30 °C ή η υγρασία αυξηθεί πάνω από RH 80 %, χρησιμοποιήστε κάποιο άλλο μονωτικό στην εσωτερική μονάδα.
- * Χρησιμοποιήστε υαλοβάμβακα ή αφρό πολυαιθυλενίου και δημιουργήστε πάχος τουλάχιστον 10 mm.
- Δεν πρέπει να υπάρχει πηγή θερμότητας ή ατμού κοντά στην μονάδα.
- Δεν πρέπει να υπάρχουν εμπόδια στην κυκλοφορία του αέρα.
- Κάποια θέση όπου η κυκλοφορία του αέρα στον χώρο να είναι καλή.
- Κάποια θέση όπου η αποχέτευση μπορεί να επιτευχθεί εύκολα.
- Κάποια θέση όπου η λαμβάνεται υπόψη η πρόληψη του θορύβου.
- Μην εγκαθιστάτε την μονάδα κοντά σε πόρτα.
- Βεβαιωθείτε ότι τηρούνται οι αποστάσεις από τον τοίχο, την οροφή ή άλλα εμπόδια, όπως επιδεικνύονται από τα βέλη.
- Η εσωτερική μονάδα πρέπει να διαθέτει χώρο πρόσβασης για συντήρηση.
- Η βασική εγκατάσταση για τον στρόγγυλο τύπο θα πρέπει να γίνεται σε εκτεθειμένη περιοχή.
- Να μην εγκαθιστάτε σε εκτεθειμένο χώρο εγκατάσταση όπως περιοχές με υφασμάτινη οροφή.

1,2,4 Δρόμων

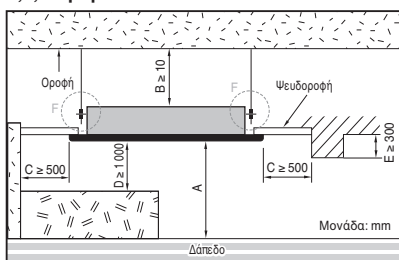

Στρογγυλό

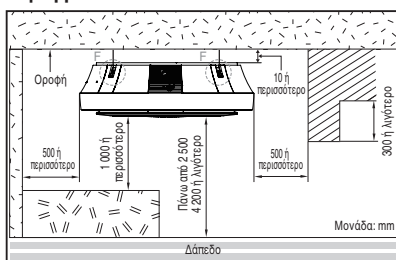

Μοντέλο		A
4 Δρόμων	1.6~10.0 kW	2 200 < A ≤ 3 600
	10.0~14.5 kW	2 500 < A ≤ 4 200
2 Δρόμων		2 200 < A ≤ 3 300
1 Δρόμων		2 200 < A ≤ 3 300

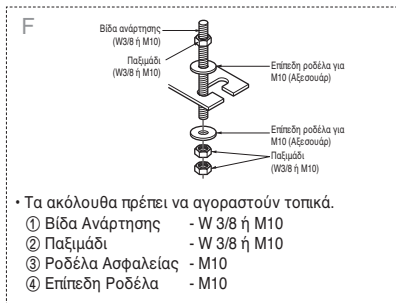

• Τα ακόλουθα πρέπει να αγοραστούν τοπικά.

- 1 Βίδα Ανάρτησης - W 3/8 ή M10
- 2 Παξιμάδι - W 3/8 ή M10
- 3 Ροδέλα Ασφαλείας - M10
- 4 Επίπεδη Ροδέλα - M10

⚠ ΠΡΟΣΟΧΗ

Στην περίπτωση που η μονάδα είναι εγκατεστημένη κοντά στην θάλασσα, η τα μέρη της εγκατάστασης μπορεί να διαβρωθούν από το αλάτι. Πρέπει να λαμβάνονται κατάλληλα μέτρα ενάντια στην διάβρωση για τα μέρη της εγκατάστασης (και την μονάδα).

* Παρακαλούμε χρησιμοποιήστε το συνημμένο φύλλο ή το κυματοειδές χαρτόνι στο κάτω μέρος της συσκευασίας ως φύλλο εγκατάστασης.

* Όταν χρησιμοποιήσετε το κάτω φύλλο, διαχωρίστε πρώτα το φύλλο της εγκατάστασης από το κάτω μέρος της συσκευασίας του προϊόντος με ένα μαχαίρι κλπ όπως φαίνεται στην παρακάτω εικόνα.



Συνημμένο φύλλο.



ή
Κυματοειδές χαρτόνι στο κάτω μέρος της συσκευασίας.

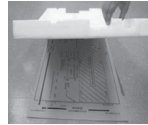

Ελάχιστη περιοχή δαπέδου (για R32)

- Η συσκευή θα πρέπει να είναι εγκατεστημένη, να λειτουργεί και να αποθηκεύεται σε ένα δωμάτιο με περιοχή δαπέδου μεγαλύτερη από την ελάχιστη.
- Χρησιμοποιήστε το γράφημα του πίνακα για να προσδιορίσετε την ελάχιστη περιοχή.

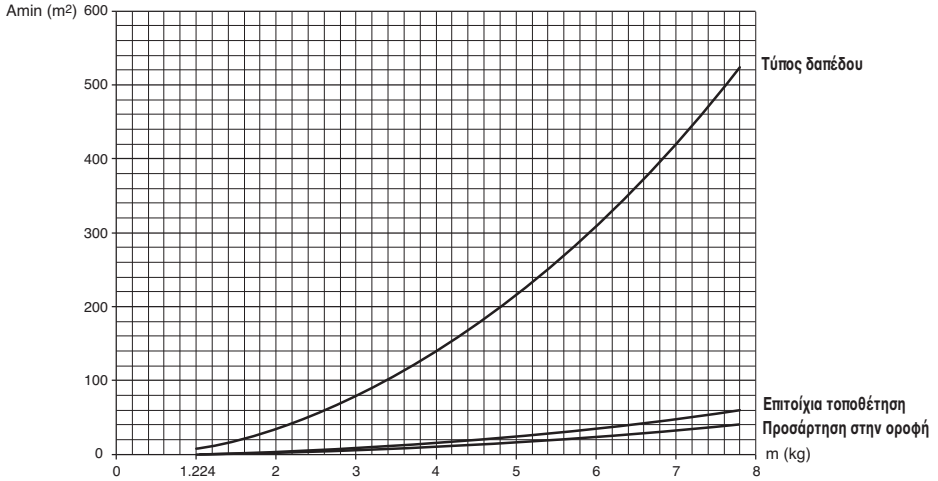

- m : Συνολική ποσότητα ψυκτικού στο σύστημα
- Συνολική ποσότητα ψυκτικού : φόρτωση εργαστηριακού ψυκτικού + πρόσθετη ποσότητα ψυκτικού
- Amin : ελάχιστη επιφάνεια για εγκατάσταση

Θέση δαπέδου		Θέση δαπέδου	
m (kg)	Amin (m ²)	m (kg)	Amin (m ²)
< 1.224	-	4.6	181.56
1.224	12.9	4.8	197.70
1.4	16.82	5	214.51
1.6	21.97	5.2	232.02
1.8	27.80	5.4	250.21
2	34.32	5.6	269.09
2.2	41.53	5.8	288.65
2.4	49.42	6	308.90
2.6	58.00	6.2	329.84
2.8	67.27	6.4	351.46
3	77.22	6.6	373.77
3.2	87.86	6.8	396.76
3.4	99.19	7	420.45
3.6	111.20	7.2	444.81
3.8	123.90	7.4	469.87
4	137.29	7.6	495.61
4.2	151.36	7.8	522.04
4.4	166.12		

Εγκατεστημένη σε τοίχο		Εγκατεστημένη σε τοίχο	
m (kg)	Amin (m ²)	m (kg)	Amin (m ²)
< 1.224	-	4.6	20.17
1.224	1.43	4.8	21.97
1.4	1.87	5	23.83
1.6	2.44	5.2	25.78
1.8	3.09	5.4	27.80
2	3.81	5.6	29.90
2.2	4.61	5.8	32.07
2.4	5.49	6	34.32
2.6	6.44	6.2	36.65
2.8	7.47	6.4	39.05
3	8.58	6.6	41.53
3.2	9.76	6.8	44.08
3.4	11.02	7	46.72
3.6	12.36	7.2	49.42
3.8	13.77	7.4	52.21
4	15.25	7.6	55.07
4.2	16.82	7.8	58.00
4.4	18.46		

Εγκατεστημένη σε οροφή		Εγκατεστημένη σε οροφή	
m (kg)	Amin (m ²)	m (kg)	Amin (m ²)
< 1.224	-	4.6	13.50
1.224	0.956	4.8	14.70
1.4	1.25	5	15.96
1.6	1.63	5.2	17.26
1.8	2.07	5.4	18.61
2	2.55	5.6	20.01
2.2	3.09	5.8	21.47
2.4	3.68	6	22.98
2.6	4.31	6.2	24.53
2.8	5.00	6.4	26.14
3	5.74	6.6	27.80
3.2	6.54	6.8	29.51
3.4	7.38	7	31.27
3.6	8.27	7.2	33.09
3.8	9.22	7.4	34.95
4	10.21	7.6	36.86
4.2	11.26	7.8	38.83
4.4	12.36		

Διαστάσεις οροφής και θέση βιδώματος

• Οι διαστάσεις του χάρτινου μοντέλου για την εγκατάσταση είναι οι ίδιες με αυτές του ανοίγματος της οροφής.

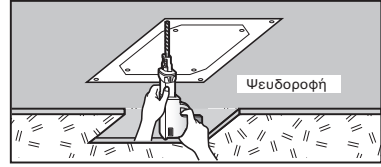
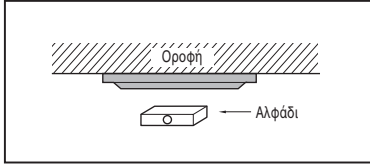

4 Δρόμων

Πλαίσιο TQ/TR

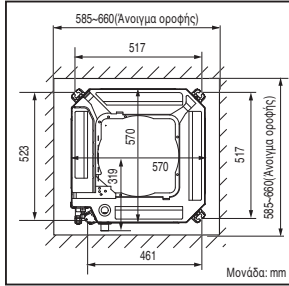

Πλαίσιο TM/TN/TP/TM-A/TP-B

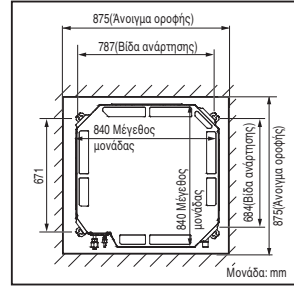

2 Δρόμων

Πλαίσιο TS

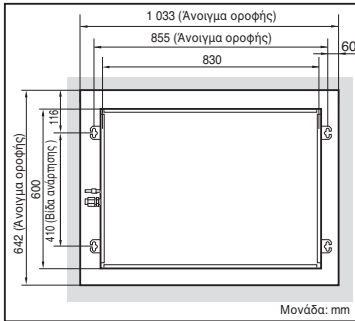

Στρογγυλό

Πλαίσιο TY

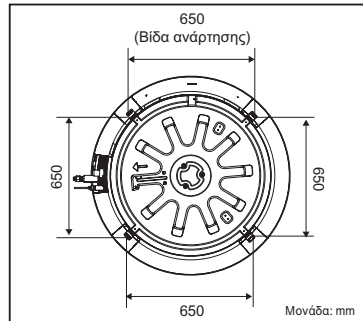

1 Δρόμων

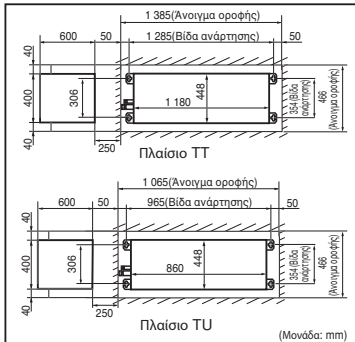

<Τύπος: Στρογγυλός>

Σφίξτε τον κοχλία όπως φαίνεται στην εικόνα ώστε το διακοσμητικό πλαίσιο να μην μετακινείται αφού εγκατασταθεί το προϊόν. (1 Σημείο)

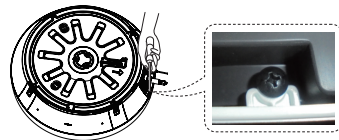

Οι κοχλίες για να σφίξει το διακοσμητικό πλαίσιο περιέχονται στο πακέτο εξαρτημάτων της εσωτερικής μονάδας.

⚠ ΠΡΟΣΟΧΗ

- Αυτό το κλιματιστικό χρησιμοποιεί αντλία αποχέτευσης.
- Εγκαταστήστε την μονάδα οριζόντια με την χρήση αλφαδιού.
- Κατά την διάρκεια της εγκατάστασης, να λαμβάνεται προσοχή ώστε να μην πάθουν ζημιά τα ηλεκτρικά καλώδια.

- Επιλέξτε και σημειώστε την θέση για τις βίδες στερέωσης και την οπή της σωλήνωσης.
- Σημειώστε την θέση των βιδών ανάρτησης με ελαφριά κλίση προς την πλευρά της αποχέτευσης αφού αποφασίσετε την κατεύθυνση της αποχέτευσης.
- Διανοιξτε την οπή για την βίδα αγκύρωσης στον τοίχο.

ΣΗΜΕΙΩΣΗ

• Αποφύγετε τις ακόλουθες θέσεις εγκατάστασης.

1. Θέσεις όπως εστιατόρια και κουζίνες όπου παράγεται αυξημένη ποσότητα λιπαρού ατμού και σκόνης αλευριού. Αυτά μπορεί να προκαλέσουν μείωση στην απόδοση του εναλλάκτη θερμότητας ή στάξιμο νερού και κακή λειτουργία της αντλίας αποχέτευσης. Σε αυτές τις περιπτώσεις, να λαμβάνετε τις ακόλουθες ενέργειες:
 - Βεβαιωθείτε ότι ο ανεμιστήρας εξερισμού επαρκεί για την κάλυψη όλων των βλαβερών αερίων σε αυτή την θέση.
 - Διασφαλίστε αρκετή απόσταση από τον χώρο μαγειρέματος ώστε να εγκατασταθεί το κλιματιστικό σε μέρος όπου δεν θα αναρροφά λιπαρό ατμό.
2. Αποφύγετε την εγκατάσταση του κλιματιστικού σε μέρη όπου υπάρχει μαγειρικό λάδι ή σκόνη σιδήρου.
3. Αποφύγετε θέσεις όπου δημιουργούνται εύφλεκτα αέρια.
4. Αποφύγετε θέσεις όπου δημιουργούνται βλαβερά αέρια.
5. Αποφύγετε θέσεις κοντά σε γεννήτριες υψηλής συχνότητας.

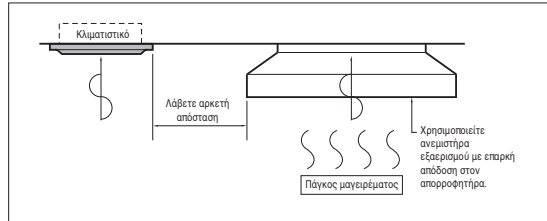

4 Δρόμων

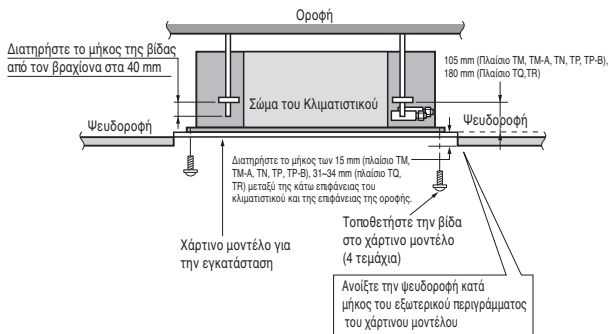

Στρογγυλό

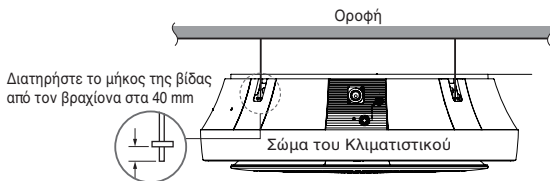

2 Δρόμων

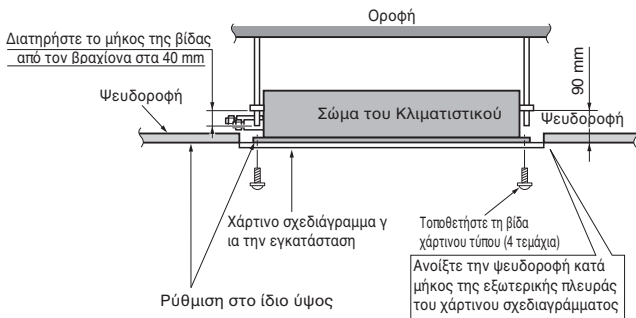

1 Δρόμων

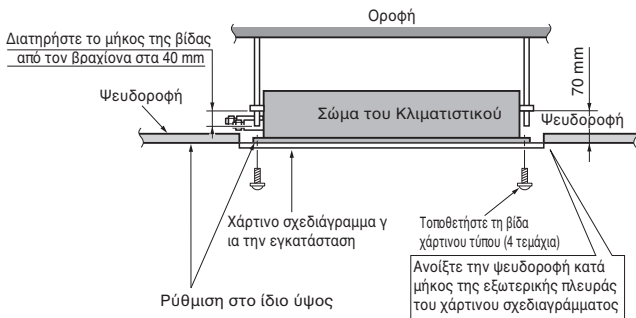

⚠ ΠΡΟΣΟΧΗ

- Σφίξτε το παξιμάδι και την βίδα για να μην πέσει η μονάδα.
- Όταν οι μηχανικοί συνδετήρες επαναχρησιμοποιούνται σε εσωτερικούς χώρους, τα μέρη στεγάνωσης θα ανανεωθούν. (για R32)
- Όταν οι σύνδεσμοι με αναδίπλωση επαναχρησιμοποιηθούν σε εσωτερικό χώρο, το αναδιπλούμενο τμήμα θα πρέπει να κατασκευαστεί εκ νέου. (για R32)

Σύνδεση Καλωδίωσης

4 Δρόμων

- Συνδέστε τα καλώδια στα τερματικά στον πίνακα ελέγχου μεμονωμένα και σύμφωνα με την σύνδεση στην εξωτερική μονάδα.
- Διασφαλίστε ότι το χρώμα των καλωδίων της εξωτερικής μονάδας και ο Αρ. τερματικού είναι ίδια με τα αντίστοιχα της εσωτερικής μονάδας.
- Συνιστάται η εγκατάσταση διακόπτη διαφυγής ρεύματος (RCD) με ονομαστικό διαφορικό ρεύμα που δεν υπερβαίνει τα 30 mA.

<TM/TN/TP>

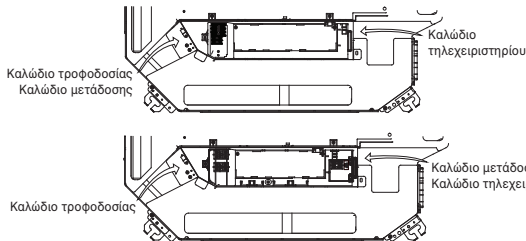

<TM-A/TP-B>

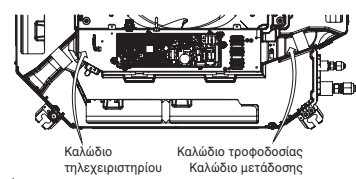

Στρογγυλό

<TY>

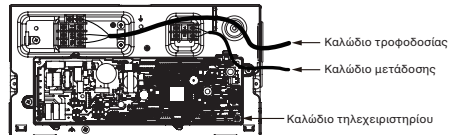
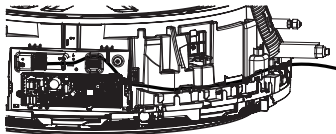

- Κατά τη σύνδεση του ενσύρματου τηλεχειριστηρίου, εισαγάγετε το βύσμα του στο περίβλημα "CN_REMO" της κύριας πλακέτας και σφίξτε το καλώδιο του τηλεχειριστηρίου χρησιμοποιώντας έναν σφιγκτήρα καλωδίων.

4 Δρόμων

<TM/TN/TP>

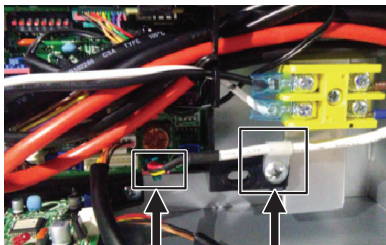

Βύσμα τηλεχειριστηρίου (CN_REMO)

Σφιγκτήρας καλωδίων

<TM-A/TP-B>

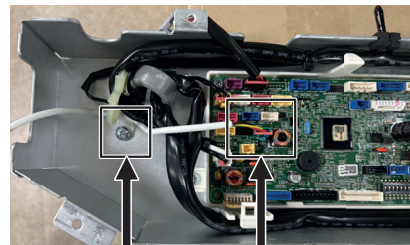

Σφιγκτήρας καλωδίων

Βύσμα τηλεχειριστηρίου (CN_REMO)

Στρογγυλό

<TY>

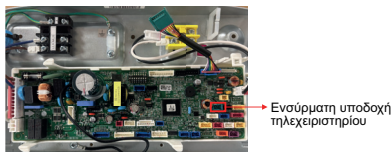

4 Δρόμων

• Πλαίσιο TQ/TR

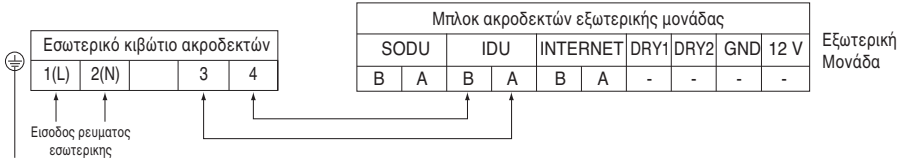

• Πλαίσιο TM/TN/TP

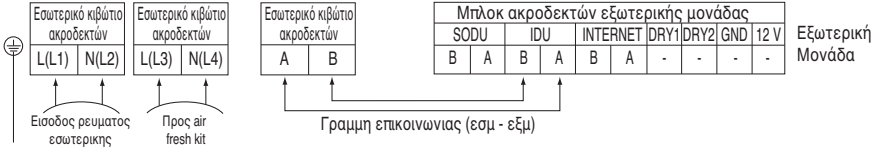

• Πλαίσιο TM-A(*A4)

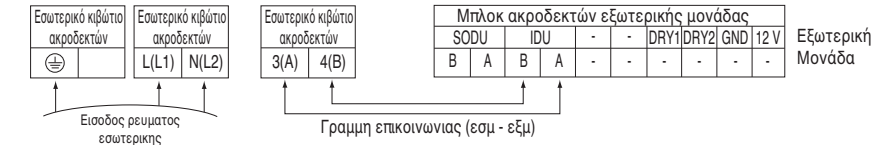

• Πλαίσιο TM-A/TP-B(*B4)

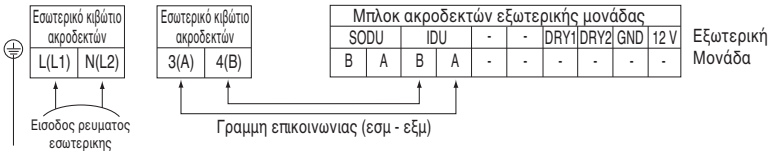

Στρογγυλό

• Πλαίσιο TY

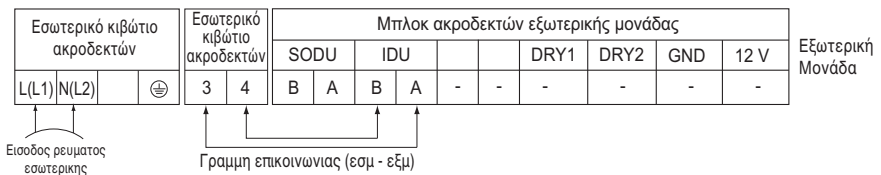

2 Δρόμων

• Πλαίσιο TS

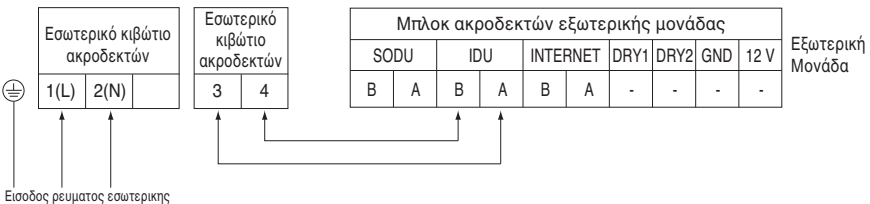

1 Δρόμων

• Πλαίσιο ΤΥ/ΤΤ

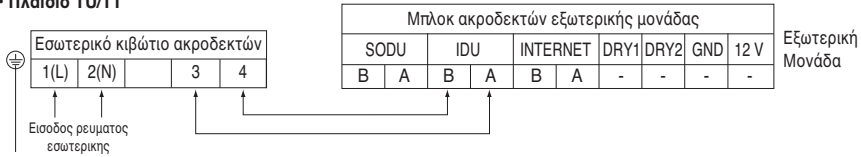

- ※ Θέση μέτρησης αντίστασης για λανθασμένη καλωδίωση. (TY / 4 / 2 / 1 Δρόμων)
- ※ Οι σωλήνες και τα σύρματα θα πρέπει να αγοράζονται ξεχωριστά για την εγκατάσταση του προϊόντος.

• Καλώδια επικοινωνίας και τροφοδοσίας (TY / 4 / 2 / 1 Δρόμων)

1. Καλώδιο επικοινωνίας : CVV-SB 1.0~1.5x2C
2. Καλώδιο τροφοδοσίας : H07RN-F 1.5x3C

⚠ ΠΡΟΕΙΔΟΠΟΙΗΣΗ

Βεβαιωθείτε ότι οι βίδες του ακροδέκτη δεν είναι χαλαρές.

⚠ ΠΡΟΣΟΧΗ

Το καλώδιο παροχής ισχύος που είναι συνδεδεμένο με τη μονάδα πρέπει να επιλεγεί σύμφωνα με τις ακόλουθες προδιαγραφές.

⚠ ΠΡΟΣΟΧΗ

Μετά την επιβεβαίωση των παραπάνω συνθηκών, ετοιμάστε την καλωδίωση ως εξής:

- 1) Να έχετε ξεχωριστή παροχή ισχύος ειδικά για το κλιματιστικό.
Όσον αφορά τη μέθοδο καλωδίωσης, ακολουθήστε το διάγραμμα κυκλώματος που είναι κολλημένο στο εσωτερικό του καλύμματος του κιβωτίου ελέγχου.
- 2) Παρέχετε έναν διακόπτη αποζεύκτη ανάμεσα στην πηγή ρεύματος και την μονάδα.
- 3) Οι βίδες που στερεώνουν την καλωδίωση στο κάλυμμα των ηλεκτρικών εξαρτημάτων μπορεί να χαλαρώσουν από τις δονήσεις στις οποίες υποβάλλεται η μονάδα κατά την διάρκεια της μεταφοράς. Ελέγξτε τις και βεβαιωθείτε ότι είναι όλες σφικτές.
(Εάν είναι χαλαρές, μπορεί να προκληθεί φωτιά στα καλώδια.)
- 4) Επιβεβαιώστε τις προδιαγραφές της πηγής τροφοδοσίας.
- 5) Επιβεβαιώστε ότι η ηλεκτρολογική ικανότητα είναι επαρκής.
- 6) Βεβαιωθείτε ότι η τάση εκκίνησης διατηρείται σε περισσότερο από το 90 τοις εκατό της τάσης λειτουργίας που αναφέρεται στην πινακίδα.
- 7) Επιβεβαιώστε ότι το πάχος του καλωδίου είναι όπως ορίζεται στις προδιαγραφές των πηγών ισχύος.
(Ειδικά σημειώστε την σχέση μεταξύ του μήκους του καλωδίου και του πάχους.)
- 8) Μην τοποθετείτε το διακόπτη διαρροής γείωσης σε μέρος που είναι βρεγμένο ή έχει υγρασία. Το νερό ή η υγρασία ενδέχεται να προκαλέσουν βραχυκύκλωμα.
- 9) Μπορεί να συμβούν τα παρακάτω από πώση τάσης.
 - Δονήσεις μαγνητικής επαφής, ζημιά στην επαφή αυτής, κάψιμο ασφάλειας, διαταραχή στη κανονική λειτουργία μίας συσκευής προστασίας από υπερφόρτωση.
 - Δεν δίνεται σωστή ισχύς εκκίνησης στον συμπιεστή.

ΠΑΡΑΔΟΣΗ

Διδάξτε στον πελάτη τις διαδικασίες λειτουργίας και συντήρησης, χρησιμοποιώντας το εγχειρίδιο λειτουργίας (καθαρισμός φίλτρου αέρα, έλεγχος θερμοκρασίας κλπ).

Εγκατάσταση διακοσμητικού πίνακα (4 Δρόμων)

Το διακοσμητικό πλαίσιο έχει κατεύθυνση εγκατάστασης.

Πριν από την εγκατάσταση του διακοσμητικού πλαισίου, πάντα να αφαιρείτε τον χάρτινο οδηγό.

1. Στερεώστε προσωρινά τις δύο βίδες του διακοσμητικού πλαισίου (εξάγωνες βίδες M5) στο σώμα της μονάδας. (Σφίξτε κατά περίπου 10 mm σε μήκος.) Οι βίδες στερέωσης (εξάγωνες βίδες M5) περιλαμβάνονται στο κουτί της εσωτερικής μονάδας.
2. Αφαιρέστε την γρίλια εισαγωγής αέρα από το διακοσμητικό πλαίσιο. (Αφαιρέστε τον γάντζο για το κορδόνι της γρίλιας εισαγωγής αέρα.)
3. Κρεμάστε την οπή του διακοσμητικού πλαισίου (○) στις βίδες που τοποθετήσατε στο παραπάνω βήμα, και συρταρώστε το πλαίσιο ώστε οι βίδες να φτάσουν στην άκρη της οπής.
4. Σφίξτε τις βίδες μέχρι το τέρμα, όπως και τις άλλες 2 βίδες (σύνολο 4 βίδες)
5. Συνδέστε τον σύνδεσμο του μοτέρ της περιόδας και τον σύνδεσμο της οθόνης.
6. Μετά το σφίξιμο αυτών των βιδών, εγκαταστήστε την γρίλια εισαγωγής του αέρα (συμπεριλαμβανομένου του φίλτρου αέρα).

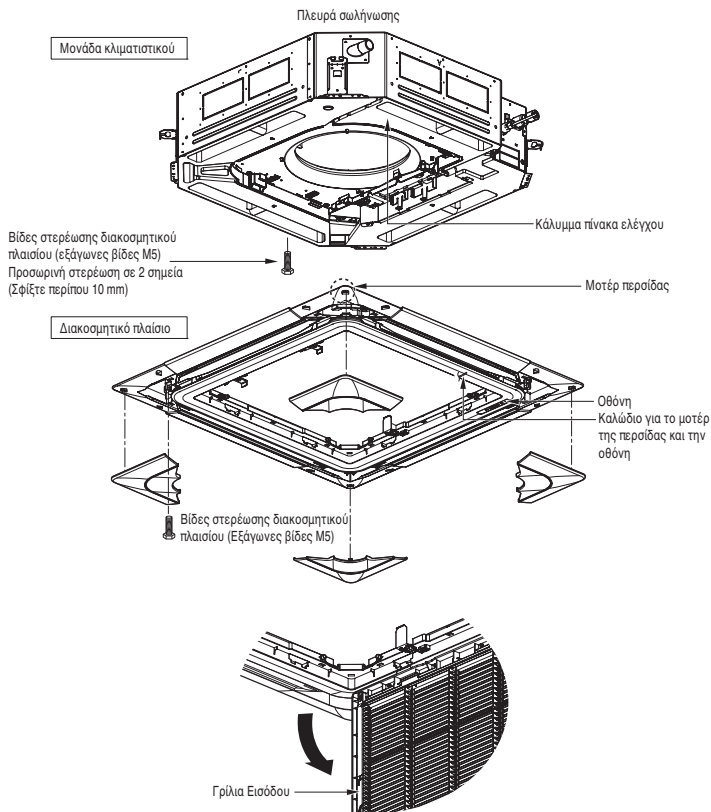

⚠ ΠΡΟΣΟΧΗ

γκαταστήστε το διακοσμητικό πλαίσιο σταθερά. Η διαρροή ψυχρού αέρα προκαλεί εφίδρωση. ⇨ Πέφτουν στάλες νερού.

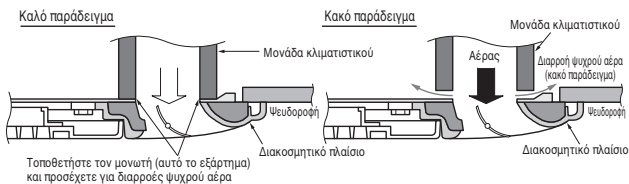

Εγκατάσταση διακοσμητικού πιάνα (2 Δρόμων)

Το διακοσμητικό πλαίσιο έχει κατεύθυνση εγκατάστασης.

Πριν από την εγκατάσταση του διακοσμητικού πλαισίου, πάντα να αφαιρείτε τον χάρτινο οδηγό.

1. Στερεώστε προσωρινά τις δύο βίδες του διακοσμητικού πλαισίου (εξαγωνικές βίδες M5) στο σώμα της μονάδας. (Σφίξτε κατά περίπου 10 mm σε μήκος.)
Οι βίδες στερέωσης (εξαγωνικές βίδες M5) περιλαμβάνονται στο κουτί της εσωτερικής μονάδας.
2. Αφαιρέστε την γρίλια εισαγωγής αέρα από το διακοσμητικό πλαίσιο. (Αφαιρέστε τον γάντζο για το κορδόνι της γρίλιας εισαγωγής αέρα.)
3. Κρεμάστε την οπή του διακοσμητικού πλαισίου () στις βίδες που τοποθετήσατε στο παραπάνω βήμα, και συρταρώστε το πλαίσιο ώστε οι βίδες να φτάσουν στην άκρη της οπής.
4. Σφίξτε τις βίδες μέχρι το τέρμα, όπως και τις άλλες 2 βίδες (σύνολο 4 βίδες)
5. Συνδέστε τον σύνδεσμο του μοτέρ της περσίδας και τον σύνδεσμο της οθόνης.
6. Μετά το σφίξιμο αυτών των βιδών, εγκαταστήστε την γρίλια εισαγωγής του αέρα (συμπεριλαμβανομένου του φίλτρου αέρα).

Μονάδα κλιματιστικού

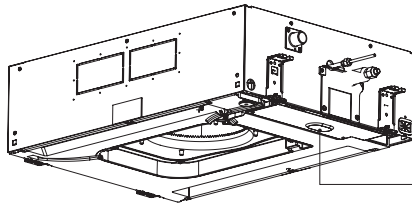

Πλευρά σωλήνωσης

Κάλυμμα πίνακα ελέγχου

Διακοσμητικός πίνακας

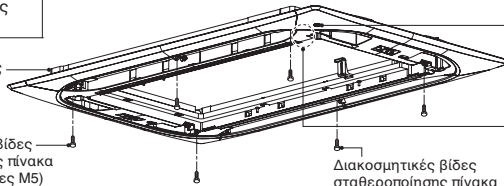

Οθόνη

Μοτέρ περσίδας

Διακοσμητικές βίδες σταθεροποίησης πίνακα (εξαγωνικές βίδες M5)
Προσωρινή στήριξη σε 2 σημεία (Σφίξτε περίπου 10 mm)

Διακοσμητικές βίδες σταθεροποίησης πίνακα (εξαγωνικές βίδες M4)

Καλώδιο για το μοτέρ της περσίδας και την οθόνη

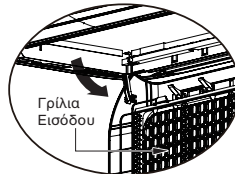
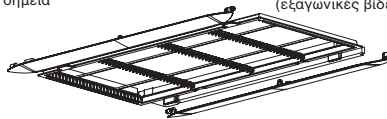

Γρίλια Εισόδου

⚠ ΠΡΟΣΟΧΗ

Εγκαταστήστε το διακοσμητικό πλαίσιο σταθερά. Η διαρροή ψυχρού αέρα προκαλεί εφίδρωση.

⇨ Πέφτουν στάλες νερού.

Καλό παράδειγμα

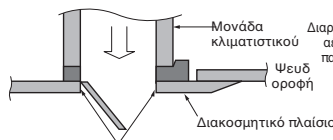

Τοποθετήστε τον μονατή (αυτό το εξάρτημα) και προσέχετε για διαρροές ψυχρού αέρα

Κακό παράδειγμα

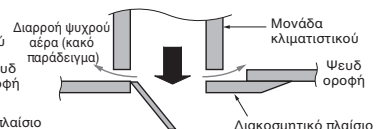

Μονάδα κλιματιστικού
Ψευδ οροφή
Διακοσμητικό πλαίσιο
Μονάδα κλιματιστικού
Ψευδ οροφή
Διακοσμητικό πλαίσιο
Διαρροή ψυχρού αέρα (κακό παράδειγμα)

Εγκατάσταση διακοσμητικού πίνακα (1 Δρόμων)

Το διακοσμητικό πλαίσιο έχει κατεύθυνση εγκατάστασης.

Πριν από την εγκατάσταση του διακοσμητικού πλαισίου, πάντα να αφαιρείτε τον χάρτινο οδηγό.

1. Ανοίξτε το περύγιο εξόδου αέρα και βγάλτε τα πλαϊνά καλύμματα.
2. Αφαιρέστε τον πίνακα εισόδου αέρα από το διακοσμητικό πίνακα.
3. Αγκιστρώστε τον διακοσμητικό πίνακα στην εσωτερική μονάδα, χρησιμοποιώντας τα άγκιστρα τα οποία βρίσκονται στις πίσω δύο πλευρές του διακοσμητικού πίνακα.
4. Φροντίστε ώστε τα καλώδια να μην πιαστούν μεταξύ του διακοσμητικού πίνακα και της εσωτερικής μονάδας.
5. Βιδώστε τις 7 βίδες στερέωσης. (7, 9, 12 kBtu : 6 βίδες)
6. Συνδέστε το φις του μοτέρ των περυγιών, το φις της σθόνης ενδείξεων και το φις του πίνακα εισόδου.
7. Εγκαταστήστε τον πίνακα εισόδου αέρα (μαζί με το φίλτρο αέρα) και τα πλαϊνά καλύμματα.

Μονάδα κλιματιστικού

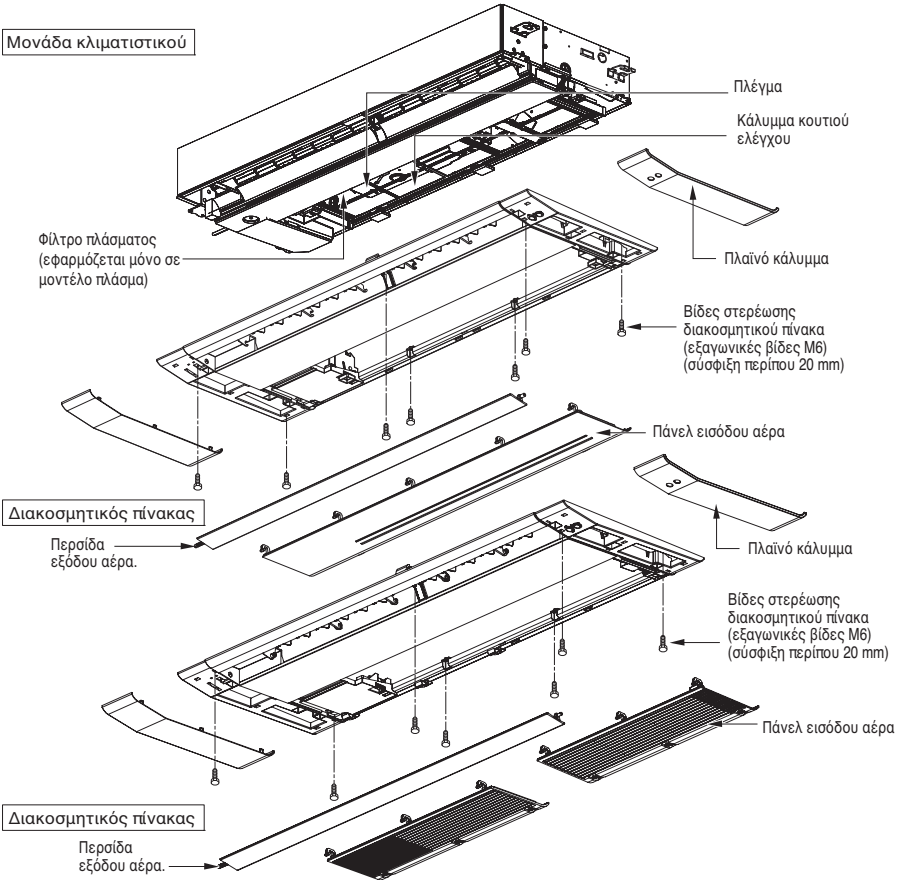

⚠ ΠΡΟΣΟΧΗ

εγκαταστήστε το διακοσμητικό πλαίσιο σταθερά. Η διαρροή ψυχρού αέρα προκαλεί εφίδρωση. ⇨ Πέφτουν στάλες νερού.

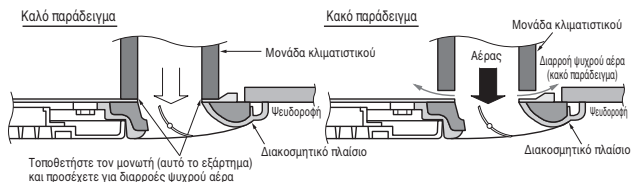

Σωλήνας αποστράγγισης

- Ο σωλήνας αποχέτευσης πρέπει να έχει καταφορική ροή (1/50 με 1/100): βεβαιωθείτε ότι δεν υπάρχουν σκαμπανεβάματα για να αποτρέπεται η αντίστροφη ροή.
- Κατά την διάρκεια της σύνδεσης σωληνώσεων, προσέχετε να μην εφαρμόζετε υπερβολική δύναμη στην θύρα αποχέτευσης της εσωτερικής μονάδας.
- Η εξωτερική διάμετρος της σύνδεσης της αποχέτευσης είναι 32 mm.

Υλικό σωλήνωσης: Σωλήνας πολυβινυλοχλωριδίου VP-25 και εξαρτήματα σωλήνα

- Βεβαιωθείτε ότι εγκαταστήσατε θερμομόνωση στον σωλήνα αποχέτευσης.

Υλικό θερμομόνωσης: Αφρός πολυαιθυλενίου με πάχος περισσότερο από 8 mm.

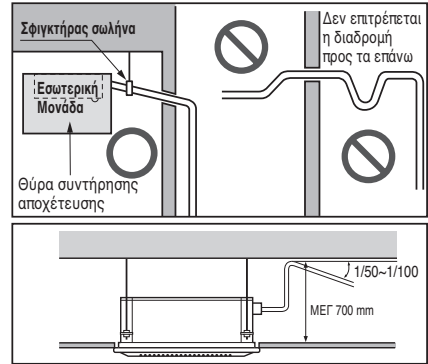

Έλεγχος αποχέτευσης

Το κλιματιστικό χρησιμοποιεί αντλία αποχέτευσης για να αποστραγγίζεται το νερό. Χρησιμοποιείτε την ακόλουθη διαδικασία για τον έλεγχο της λειτουργίας της αντλίας αποχέτευσης:

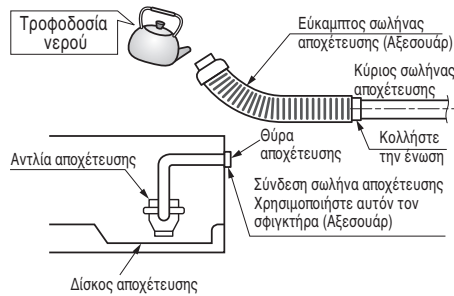

- Συνδέστε τον κύριο σωλήνα αποχέτευσης στο εξωτερικό και αφήστε το εκεί προσωρινά έως ότου ολοκληρωθεί ο έλεγχος.
- Τροφοδοτήστε νερό στον εύκαμπο σωλήνα και ελέγξτε την σωλήνωση για διαρροές.
- Βεβαιωθείτε ότι ελέγξατε την αντλία αποχέτευσης για κανονική λειτουργία και θόρυβο όταν ολοκληρωθεί η ηλεκτρολογική καλωδίωση.
- Όταν ολοκληρωθεί ο έλεγχος, συνδέστε τον εύκαμπο σωλήνα αποχέτευσης στην θύρα αποχέτευσης της εσωτερικής μονάδας.

ΠΡΟΣΟΧΗ

Ο παρεχόμενος εύκαμπος σωλήνας αποστράγγισης δε θα πρέπει να καμφθεί, ούτε να βιδωθεί. Αν ο εύκαμπος σωλήνας καμφθεί ή βιδωθεί, ενδέχεται να προκληθεί διαρροή νερού.

<Παράδειγμα εγκατάστασης σιφονιού αποστράγγισης>

Εάν παρέχεται εύκαμπος σωλήνας 200~300 mm.

Εάν παρέχεται εύκαμπος σωλήνας 800 mm.

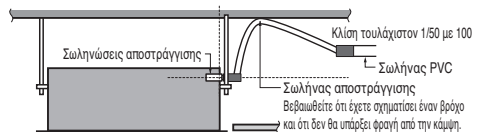
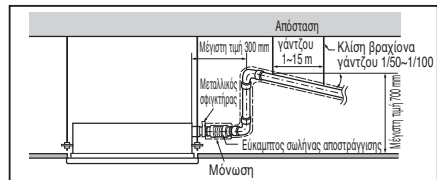

* Η εγκατάσταση και η εμφάνιση του προϊόντος ενδέχεται να διαφέρουν ανάλογα με τον τύπο της εσωτερικής μονάδας.

Προσοχή

- Μέγιστο ύψος άντλησης είναι τα 700 mm. Για αυτό το λόγο θα πρέπει να εγκατασταθεί κάτω από 700 mm.
- Διατηρείστε τον σωλήνα αποχέτευσης προς τα κάτω με μία κλίση έως 1/50~1/100.
Αποφύγετε οποιαδήποτε ροή προς τα πάνω ή προς τα πίσω σε οποιοδήποτε τμήμα.
- Για τον σωλήνα αποχέτευσης παρέχεται θερμομόνωση 5 mm ή λεπτότερη.
- Δεν επιτρέπεται η πορεία προς τα πάνω.
- Βεβαιωθείτε να ελέγξετε την αντλία αποχέτευσης ότι λειτουργεί κανονικά και ότι δεν ακούγεται κάποιος μη φυσιολογικός θόρυβος όταν ενωθεί η ηλεκτρική καλωδίωση.

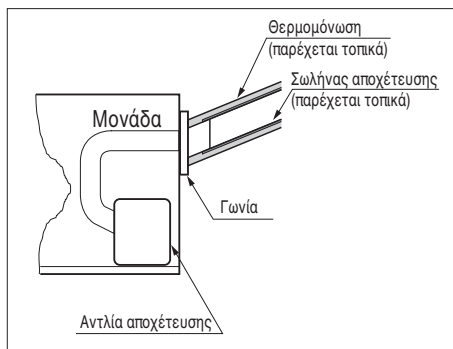
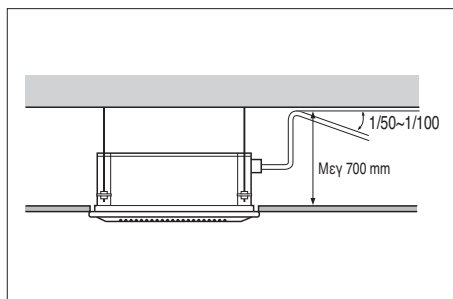

Επιλογή Ύψους Οροφής

Για καλύτερη λειτουργία, στην εσωτερική μονάδα τύπου οροφής ρυθμίζεται ο ρυθμός ροής του εσωτερικού αέρα από τις ρυθμίσεις του Τεχνικού Εγκατάστασης στο ενσύρματο τηλεχειριστήριο.

Παρακαλούμε επλέξετε το ύψος από τον ακόλουθο πίνακα.

<Πίνακας Επιλογής Ύψους Οροφής>

Ύψος Οροφής			Περιγραφή
1.6~10.0 kW		10.0~14.5 kW	
1,2 Δρόμων	4 Δρόμων	4 Δρόμων, Στρογγυλό	Μειώστε το ρυθμό ροής αέρα κατά 1 βήμα από το τυπικό επίπεδο
1.8 ~ 2.0 m	2.0 ~ 2.3 m	2.5 ~ 2.7 m	
2.0 ~ 2.4 m	2.3 ~ 2.7 m	2.7 ~ 3.2 m	Ορίστε τον ρυθμό ροής αέρα της εσωτερικής ως τυπικό
2.4 ~ 2.8 m	2.7 ~ 3.1 m	3.2 ~ 3.6 m	Αυξήστε το ρυθμό ροής αέρα κατά 1 βήμα από το τυπικό επίπεδο
2.8 ~ 3.3 m	3.1 ~ 3.6 m	3.6 ~ 4.2 m	
			Αυξήστε το ρυθμό ροής αέρα κατά 2 βήματα από το τυπικό επίπεδο

Το ύψος της οροφής «Πολύ υψηλό» πιθανόν να μην υπάρχει ανάλογα με την εσωτερική μονάδα.

Για λεπτομέρειες, ανατρέξτε στο εγχειρίδιο του προϊόντος.

Ρύθμιση Μικροδιακοπών

1. Εσωτερική μονάδα συστήματος

	Λειτουργία	Περιγραφή	Ρύθμιση Off	Ρύθμιση On	Προεπιλογή
Μικροδιακόπτης 1	Επικοινωνία	Δ/Ι (Προεπιλογή)	-	-	Απενεργοποίηση
Μικροδιακόπτης 2	Κύκλος	Δ/Ι (Προεπιλογή)	-	-	Απενεργοποίηση
Μικροδιακόπτης 3	Έλεγχος Ομάδας	Επιλογή Κύριας ή Εξαρτώμενης	Κύρια	Εξαρτώμενη	Απενεργοποίηση
Μικροδιακόπτης 4	Λειτουργία Ξηράς Επαφής	Επιλογή Λειτουργίας Ξηράς Επαφής	Εσύρματο / Ασύρματο τηλεχειριστήριο Επιλογή Χειροκίνητης ή Αυτόματης κατάστασης λειτουργίας	Αυτόματο	Απενεργοποίηση
Μικροδιακόπτης 5	Εγκατάσταση	Συνεχής λειτουργία ανεμιστήρα	Συνεχής λειτουργία - Αφαίρεση	-	Απενεργοποίηση
Μικροδιακόπτης 6	Σύνδεση θερμαντήρα	Δ/Ι	-	-	Απενεργοποίηση
Μικροδιακόπτης 7	Σύνδεση Εξαερισμού	Επιλογή σύνδεσης Εξαερισμού	Ακύρωση Εξαερισμού	Λειτουργία	Απενεργοποίηση
	Επιλογή πτερυγίων (Κονσόλα)	Επιλογή Πτερυγίων επάνω/κάτω	Πτερύγιο Επάνω + Κάτω	Μόνο Πτερύγιο Επάνω	
	Επιλογή περιοχής	Επιλογή τροπικής περιοχής	Γενικό μοντέλο	Τροπικό μοντέλο	
Μικροδιακόπτης 8	Κλιπ.	Ρεζέρβα	-	-	Απενεργοποίηση

ΠΡΟΣΟΧΗ

Για τα Μοντέλα Multi V, οι Μικροδιακόπτες 1, 2, 6, 8 πρέπει να είναι ορισμένοι στο OFF.

Ρύθμιση Ομαδικού Ελέγχου

1. Ομαδικός Έλεγχος 1

■ Ενσύρματο τηλεχειριστήριο 1 + Τυπικές εσωτερικές μονάδες

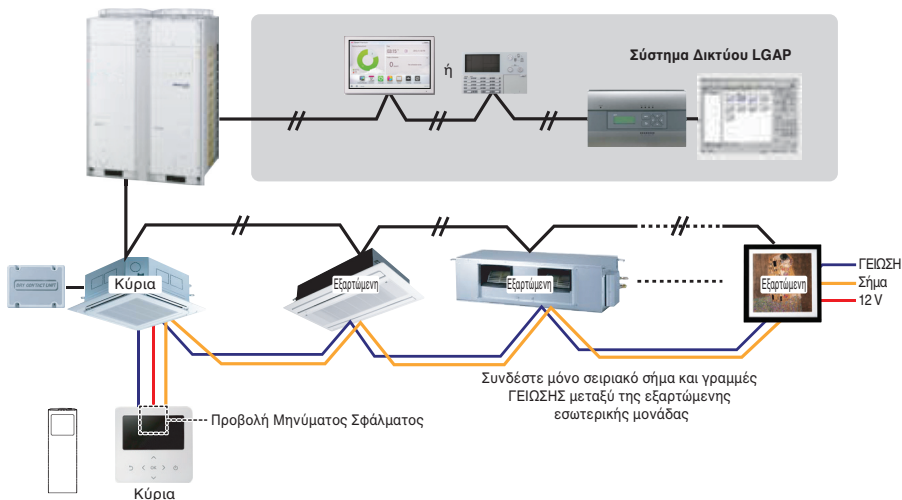

■ Μικροδιακόπτες στο PCB (Εσωτερικές μονάδες τύπου Κασέτας και Αεραγωγών)

① Ρύθμιση Κύριας - Αρ. 3 Off

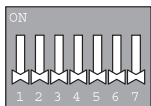

② Ρύθμιση Εξαρτώμενης - Αρ. 3 On



Μικροδιακόπτης Εσωτερικής Μονάδας

Κάποια προϊόντα δεν έχουν Μικροδιακόπτες στην Πλακέτα. Είναι δυνατός ο ορισμός των εσωτερικών μονάδων ως Κύρια ή Εξαρτώμενη με τη χρήση του ασύρματου τηλεχειριστηρίου αντί για τον Μικροδιακόπτη. Για λεπτομέρειες της ρύθμισης, παρακαλούμε ανατρέξτε στο εγχειρίδιο του ασύρματου τηλεχειριστηρίου.

1. Είναι δυνατόν να συνδεθούν έως 16 εσωτερικές μονάδες (Μέγ.) με ένα ενσύρματο τηλεχειριστήριο. Ορίστε μόνο την μία εσωτερική μονάδα ως Κύρια, και τις άλλες ως Εξαρτώμενες.
2. Είναι δυνατόν να γίνει σύνδεση με όλους τους τύπους εσωτερικής μονάδας.
3. Είναι δυνατόν να χρησιμοποιήσετε το ασύρματο τηλεχειριστήριο ταυτόχρονα.
4. Είναι δυνατόν να γίνει σύνδεση με Ξηρά Επαφή και Κεντρικό ελεγκτή ταυτόχρονα.
 - Η Κύρια εσωτερική μονάδα μπορεί να αναγνωρίσει μόνο Ξηρά Επαφή και Κεντρικό Ελεγκτή μόνο.
5. Στην περίπτωση που θα προκύψει κάποιο σφάλμα στην εσωτερική μονάδα, προβάλλεται ο κωδικός σφάλματος στο ενσύρματο τηλεχειριστήριο. Είναι δυνατός ο έλεγχος των άλλων εσωτερικών μονάδων, εκτός αυτών με σφάλμα.

- * Είναι δυνατή η σύνδεση εσωτερικών μονάδων κατασκευής μετά τον Φεβ. 2009.
- * Μπορεί να προκληθούν δυσλειτουργίες όταν δεν υπάρχει ρύθμιση κύριας και εξαρτώμενης.
- * Στην περίπτωση Ομαδικού Ελέγχου, είναι δυνατή η χρήση των ακόλουθων λειτουργιών:
 - Επιλογή λειτουργίας, διακοπή ή τρόπος λειτουργίας
 - Ρύθμιση θερμοκρασίας και έλεγχος θερμοκρασίας χώρου
 - Αλλαγή τρέχουσας ώρας
 - Έλεγχος ρυθμού ροής (Υψηλή/Μεσαία/Χαμηλή)
 - Εναλλακτικές Ρυθμίσεις
- Δεν είναι δυνατή η χρήση κάποιων λειτουργιών.

2. Έλεγχος Ομάδας 2

■ Ενσύρματα τηλεχειριστήρια+ Τυπικές εσωτερικές μονάδες

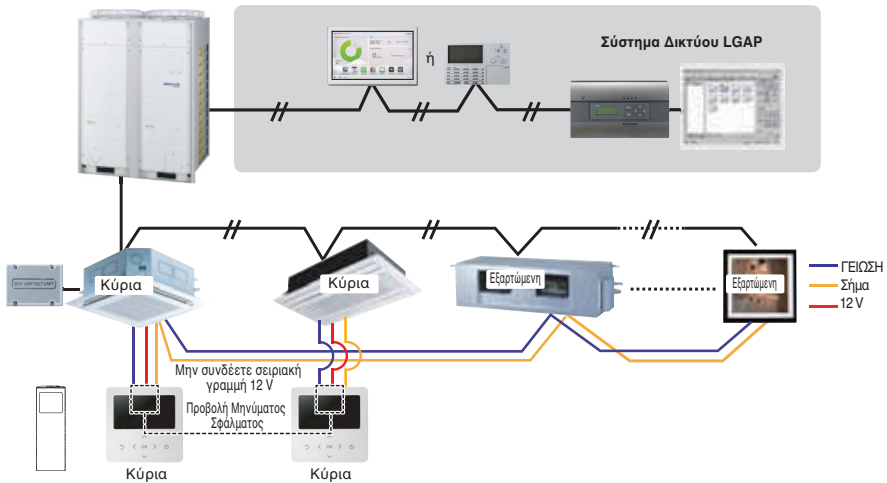

- * Είναι δυνατός ο έλεγχος 16 μονάδων (Μέγ.) με το κύριο ενσύρματο τηλεχειριστήριο.
- * Εκτός από αυτά, είναι ίδια με τον Ομαδικό Έλεγχο 1.

3. Ομαδικός Έλεγχος 3

■ Μικτή σύνδεση με εσωτερικές μονάδες και Μονάδας Εισόδου Φρέσκου Αέρα

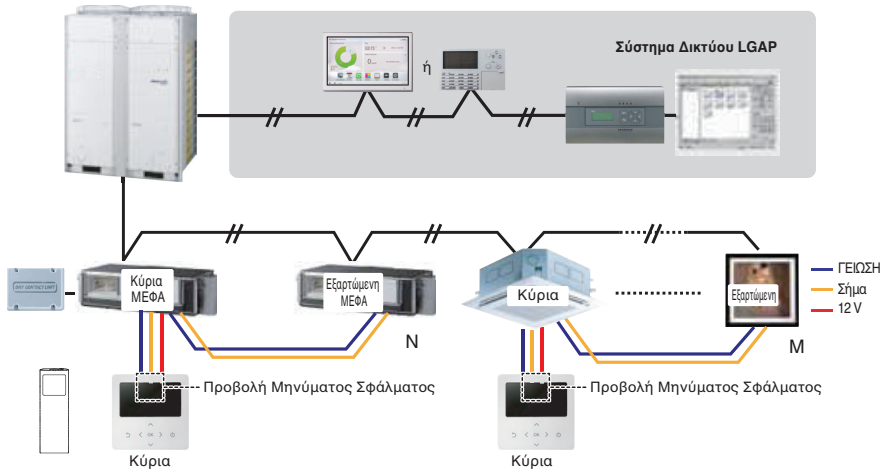

* Στην περίπτωση σύνδεσης με τυπική εσωτερική μονάδα και Μονάδα Πρόσληψης Φρέσκου Αέρα, διαχωρίστε τη μονάδα Πρόσληψης Φρέσκου Αέρα από τις τυπικές μονάδες. (N, M ≤ 16)
(Επειδή οι θερμοκρασίες ρύθμισης είναι διαφορετικές.)

* Πέραν αυτού, είναι το ίδιο με τον Ομαδικό Έλεγχο 1.



* ΜΕΦΑ: Μονάδα Εισόδου Φρέσκου Αέρα
Τυπική: τυπική Εσωτερική Μονάδα

5. Παρελκόμενα για τον ορισμό ομαδικού ελέγχου

Είναι δυνατός ο ορισμός ομάδας με την χρήση των παρακάτω παρελκόμενων.

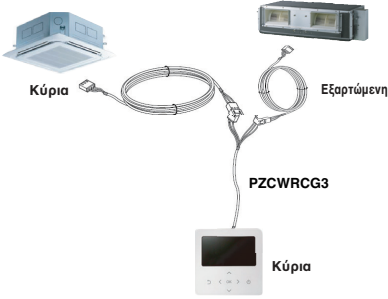
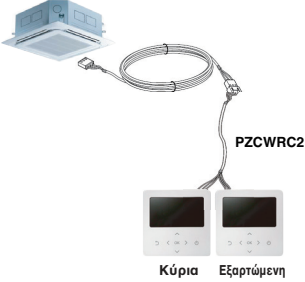
Εσωτερική μονάδα 2 EA + Ενσύρματο τηλεχειριστήριο 1 EA	Εσωτερική μονάδα 1 EA + Ενσύρματο τηλεχειριστήριο 2 EA
<p data-bbox="109 252 554 276">* Χρησιμοποιείται καλώδιο PZCWRCG3 για την σύνδεση</p>  <p data-bbox="157 400 199 419">Κύρια</p> <p data-bbox="449 400 518 419">Εξαρτώμενη</p> <p data-bbox="378 496 460 515">PZCWRCG3</p> <p data-bbox="400 576 442 595">Κύρια</p>	<p data-bbox="575 252 1016 276">* Χρησιμοποιείται καλώδιο PZCWRC2 για την σύνδεση</p>  <p data-bbox="869 448 941 467">PZCWRC2</p> <p data-bbox="792 576 834 595">Κύρια</p> <p data-bbox="852 576 921 595">Εξαρτώμενη</p>

⚠ ΠΡΟΣΟΧΗ

- Τοποθετήστε πλήρως εγκλεισμένο μη εύφλεκτο αγωγό στην περίπτωση που οι τοπικοί κανονισμοί οικοδόμησης απαιτούν χρήση καλωδίωσης ψευδοροφής.

Όνομασία μοντέλου

ARN U 48 G TM C 4

Αριθμός σειράς

Συνδυασμοί λειτουργιών

A/B: Βασική λειτουργία L: Neo Plasma (τοποθέτηση σε τοίχο)

C/D: Plasma (Κασέτα οροφής)

Όνομα σασί

4 Δρόμων : TM, TM-A, TN, TP, TP-B

2 Δρόμων : TL, TS

1 Δρόμων : TT, TU

Στρογγυλό : TY

Τιμές τάσης

3: 1Ø, 208/230 V, 60 Hz

G: 1Ø, 220 - 240 V, 50 Hz/1Ø, 220 V, 60 Hz

Συνολική ισχύς ψύξης σε Btu/h

EX) 5 000 Btu/h → '05' 18 000 Btu/h → '18'

Συνδυασμός τύπου Inverter και μόνο ψύξης ή αντλίας θερμότητας

N: AC Inverter και M/Ψ V: AC Inverter και A/Θ

U: DC Inverter και M/Ψ και A/Θ

Σύστημα **MULTIV** με εσωτερική μονάδα που χρησιμοποιεί R32/R410A

* LGETA:U Ex) URN

Εκπομπές θορύβου στον αέρα

Η A-σταθμισμένη πίεση ήχου που εκπέμπει αυτό το προϊόν είναι κάτω από 70 dB.

** Το επίπεδο ήχου ενδέχεται να διαφέρει ανάλογα με την τοποθεσία.

Οι τιμές που αναφέρονται είναι επίπεδα εκπομπής και δεν αποτελούν απαραίτητα ασφαλή επίπεδα εργασίας.

Παρότι υπάρχει συσχετισμός μεταξύ των επιπέδων εκπομπής και έκθεσης, αυτός δεν μπορεί να χρησιμοποιηθεί ώστε να καθοριστεί με αξιοπιστία εάν απαιτούνται περαιτέρω προφυλάξεις ή όχι.

Οι παράγοντες που επηρεάζουν το πραγματικό επίπεδο έκθεσης των εργατών περιλαμβάνουν τα χαρακτηριστικά του δωματίου εργασίας και των άλλων πηγών θορύβου, δηλαδή τον αριθμό συσκευών και άλλων κοντινών εργασιών καθώς και τη χρονική διάρκεια για την οποία είναι εκτεθειμένος στο θόρυβο ένας εργαζόμενος. Επίσης, το επιτρεπτό επίπεδο έκθεσης ενδέχεται να διαφέρει από χώρα σε χώρα. Αυτές οι πληροφορίες, ωστόσο, θα επιτρέψουν στο χρήστη του εξοπλισμού να αξιολογήσει καλύτερα τους κινδύνους.

Συγκέντρωση περιορισμού

Η συγκέντρωση περιορισμού είναι το όριο της συγκέντρωσης αερίου φρέον στην οποία μπορούν να ληφθούν άμεσα μέτρα χωρίς βλάβες στον ανθρώπινο σώμα όταν υπάρξει διαρροή ψυκτικού στον αέρα. Η συγκέντρωση περιορισμού θα περιγράφεται ως μονάδα kg/m³ (Βάρος αερίου φρέον ανά μονάδα όγκου αέρα) προς διευκόλυνση των υπολογισμών.

Συγκέντρωση περιορισμού: 0.44 kg/m³ (R410A)

■ Υπολογισμός συγκέντρωσης ψυκτικού

Συγκέντρωση ψυκτικού = $\frac{\text{Συνολική ποσότητα αναπλήρωσης ψυκτικού στην εγκατάσταση ψύξης (kg)}}{\text{Όγκος μικρότερου δωματίου όπου είναι εγκαταστημένη εσωτερική μονάδα (m³)}}$



Manufacturer :

LG Electronics Inc.

84, Wanam-ro, Seongsan-gu, Changwon-si, Gyeongsangnam-do, KOREA

UK Importer : LG Electronics U.K. Ltd

Velocity 2, Brooklands Drive, Weybridge, KT13 0SL

Eco design requirement

• The information for Eco design is available on the following free access website.

<https://www.lg.com/global/support/cedoc/cedoc>