

KÉZIKÖNYV

# HŰTŐ- ÉS FAGYASZTÓSZEKRÉNY

**Olvassa el ezt a kézikönyvet a készülék üzembe helyezése előtt, és tartsa kéznél mindig referenciaként.**

# TARTALOMJEGYZÉK

A jelen kézikönyvben szereplő képanyag, illetve tartalom eltérhet az Ön által vásárolt modelltől.

A kézikönyvet a gyártó bármikor átdolgozhatja.

<b>BIZTONSÁGI ELŐÍRÁSOK.....</b>	<b>3</b>
FONTOS BIZTONSÁGI ELŐÍRÁSOK .....	3
A régi készülék ártalmatlanítása .....	12
<b>ÜZEMBE HELYEZÉS .....</b>	<b>13</b>
Alkatrészek .....	13
Mozgatással és szállítással kapcsolatos megjegyzések .....	14
Megjegyzések az üzembe helyezéshez .....	14
Méretek és hézagok .....	15
Környezeti hőmérséklet .....	15
Az ajtó eltávolítása .....	16
Az ajtó magasságának állítása .....	18
Megdöntött készülék beállítása .....	20
A vízvezeték csatlakoztatása .....	20
<b>ÜZEMELTETÉS .....</b>	<b>22</b>
Részek és funkciók .....	22
Megjegyzések az üzemeltetéshez .....	26
Vezérlőpanel .....	28
Többlethely (opcionális) .....	30
Ajtóbordázat .....	30
InstaView funkció .....	31
Ajtó az Ajtóban (opcionális) .....	31
Mozgókosár (opcionális) .....	32
Frissen tartó zóna (opcionális) .....	32
A víz- és jégadagoló használata .....	33
Automata jégkészítő .....	33
A jégkocka-tárolótartály kiemelése .....	34
<b>INTELLIGENS FUNKCIÓK .....</b>	<b>35</b>
LG SmartThinQ alkalmazás használata .....	35
A Smart Diagnosis™ használata .....	38
<b>KARBANTARTÁS .....</b>	<b>39</b>
Megjegyzések a tisztításhoz .....	39
A „Tiszta és friss” szűrő cseréje (opcionális) .....	40
A polc tisztítása .....	41
A zöldségesdoboz tisztítása .....	41
A hűtő- / fagyasztófiók tisztítása .....	42
Az „Ajtó az ajtóban” használata .....	43
A fagyasztó-tálca/fiók tisztítása .....	44
A vízadagoló tisztítása .....	44
A vízszűrő cseréje .....	45
<b>HIBAEELHÁRÍTÁS.....</b>	<b>46</b>

A következő biztonsági irányelvek célja a termék nem biztonságos vagy helytelen használatából adódó váratlan veszélyek vagy sérülések megelőzése.

Az irányelvek „FIGYELMEZTETÉS” és „VIGYÁZAT” részekre oszlanak az alábbiakban leírtak szerint.

 Ez a szimbólum a veszély kockázatával járó esetek és műveletek jelölésére szolgál. Figyelmesen olvassa el a szimbólummal jelölt részt, és a kockázatok elkerülése érdekében kövesse az utasításokat.

## FIGYELMEZTETÉS

Ez jelzi, hogy az utasítások követésének elmulasztása súlyos sérülést vagy halált okozhat.

## VIGYÁZAT

Ez jelzi, hogy az utasítások követésének elmulasztása kisebb sérülést vagy a termék sérülését okozhatja.

## FONTOS BIZTONSÁGI ELŐÍRÁSOK

### FIGYELMEZTETÉS

A termék használata során a tűz, az áramütés vagy a személyi sérülés kockázatának csökkentése érdekében mindig tartsa be az alábbi alapvető biztonsági óvintézkedéseket.

### Gyermekek a háztartásban

- A készüléket nem használhatják olyan személyek (a gyermekeket is beleértve), akik csökkent fizikai, érzékelési vagy mentális képességekkel rendelkeznek, illetve nem rendelkeznek megfelelő tapasztalattal és ismeretekkel, kivéve, ha a használat felügyelet alatt történik vagy a biztonságukért felelős személytől útmutatást kaptak a termék biztonságos használatára vonatkozóan. Ügyeljen arra, hogy gyermekek ne játszhassanak a készülékkel.

- Ha a készülék zárral van felszerelve (csak egyes országokban), tartsa távol a kulcsot a gyermekektől.

### **Európai felhasználás:**

Ezt a készüléket 8 évesnél idősebb gyermekek és csökkent fizikai, érzékelési vagy mentális képességekkel, tapasztalattal és ismeretekkel nem rendelkező személyek is használhatják, ha a használat felügyelet alatt történik, vagy útmutatást kaptak a termék biztonságos használatára vonatkozóan és megértik a lehetséges veszélyeket. A gyermekek ne játsszanak a készülékkel. A takarítást vagy a karbantartást ne végezzék felügyelet nélküli gyermekek.

### **Üzembe helyezés**

- A készülék mozgatását lehetőség szerint legalább két személy, biztonságos módon végezze.
- Gondoskodjon arról, hogy a fali aljzat földelése megfelelő legyen, és hogy a tápkábel földelő tűskéje ne legyen sérült, illetve ne hiányozzon a hálózati csatlakozódugóból. A földeléssel kapcsolatos további információkért érdeklődjön az LG Electronics vevőszolgálatánál.
- A készülék földelésre szolgáló vezetőkábelrel rendelkező tápkábelrel és földelő hálózati csatlakozódugóval van felszerelve. A tápkábel hálózati csatlakozódugóját egy, a helyi törvényeknek és előírásoknak megfelelően telepített és földelt fali aljzatba kell csatlakoztatni.
- Ha a tápkábel sérült, vagy a fali aljzat meglazult, ne használja a tápkábelt, és vegye fel a kapcsolatot egy hivatalos LG szervizközponttal.
- Ne csatlakoztassa a készüléket olyan több aljzatos adapterhez, amely nem rendelkezik hálózati kábellel (szerelt). Ennek elmulasztása tüzet okozhat.
- Ne módosítsa, illetve ne toldja meg a tápkábelt.

- Kerülje a hosszabbító kábelek vagy elosztós elektromos adapterek használatát. A készüléket egy külön olvadó biztosítékkal védett, kifejezetten erre a célra fenntartott elektromos vezetékhez csatlakoztassa.
- Ne használjon olyan több kimenetes csatlakozóaljzatot, amely nincs megfelelően földelve (hordozható). Megfelelően földelt, többcsatlakozós csatlakozó használandó (hordozható). Használja a többcsatlakozós aljzatot az áramkapacitás vagy a jelenleginél nagyobb teljesítménnyel, és csak a készülékhez használja a többcsatlakozós aljzatot. Ennek elmulasztása áramütést vagy tüzet okozhat a multi csatlakozóaljzat hője miatt. Az áramkör-megszakító működésekor az áram ki lehet kapcsolva.
- A készüléket olyan helyre állítsa, ahol a termék hálózati csatlakozódugójának kihúzása könnyen megoldható.
- Ügyeljen arra, hogy a hálózati csatlakozódugóját ne a vezetékkel felfelé dugja be, és a készülék ne dőljön a csatlakozónak.
- A készüléket kemény és egyenletes padlófelületen helyezze el.
- Ne telepítse a készüléket nedves, poros helyre. Ne telepítse, illetve tárolja a készüléket kültéren, illetve olyan helyen, ahol kedvezőtlen időjárási körülményeknek, például közvetlen napfénynek, szélnek, esőnek vagy fagypont alatti hőmérsékletnek lehet kitéve.
- Ne tegye ki a készüléket közvetlen napfénynek, vagy fűtő berendezések (tűzhelyek, hőszugárzók) hőhatásának.
- Ügyeljen arra, hogy telepítéskor ne hagyja szabadon a készülék hátulját.
- Ne engedje leesni a készülék ajtaját az össze- vagy szétszerelés közben.
- A készülék ajtajának össze- vagy szétszerelése során figyeljen arra, hogy ne csípődjön be vagy nyomódjon össze, illetve ne károsodjon a tápkábel.
- Ne csatlakoztasson csatlakozó adaptert vagy egyéb tartozékokat a hálózati csatlakozóhoz.

## Üzemeltetés

- A készüléket csak háztartási célú élelmiszertárolásra használja, egyéb célokra (pl. orvosi vagy kísérleti anyagok tárolására vagy szállítására) ne alkalmazza.
- Vízzzivárgás esetén húzza ki a hálózati csatlakozódugót a konnektorból, majd lépjen kapcsolatba az LG Electronics vevőszolgálatával.
- Nagyobb mennydörgés vagy villámlás esetén, vagy ha hosszabb ideig nem használja a készüléket, húzza ki a hálózati csatlakozódugót.
- Ne érjen nedves kézzel a hálózati csatlakozódugóhoz és a készülék kezelőgombjaihoz.
- Ne hajlítsa meg túlzottan a tápkábelt, és ne helyezzen rá nehéz tárgyat.
- Ha a készülék elektromos alkatrészeibe víz kerül, húzza ki a hálózati csatlakozódugót, és lépjen kapcsolatba az LG Electronics vevőszolgálatával.
- Ne tegye a kezét vagy fémtárgyakat a hideg levegőt kibocsátó terület belsejébe, illetve ne takarja le a készülék hátulján található hőleadó rácsot.
- Ne alkalmazzon túlzott erőt és ne ütögesse a készülék hátsó borítását.
- Ne tegyen élő állatot a termék belsejébe. Az állat megfulladhat.
- Vigyázzon a készülék közelében lévő gyerekekre, ha kinyitja vagy becsukja az ajtaját. Az ajtó megütheti a gyermekeit, és sérülést okozhat. Ne engedje, hogy bárki hintázzon az ajtókon vagy ránehezedjen azokra, mivel ez a berendezés felborulásához és súlyos sérüléshez vezethet.
- Ügyeljen rá, hogy gyermekek ne záródhassanak be véletlenül a készülékbe. A készülék belsejébe szorult gyermek megfulladhat.
- Ne helyezzen nehéz vagy törékeny tárgyakat, folyadékkal megtöltött edényeket, gyúlékony anyagokat vagy tárgyakat (pl. gyertyák, lámpák, stb), vagy a fűtőberendezések (mint például a kályhák, melegítők, stb.) a készülékre.

- Ha gázszivárgást (izobután, propán, földgáz, stb.) észlel, ne érintse meg a készüléket, illetve a hálózati csatlakozódugót, és azonnal szellőztesse ki a helyiséget. A készülék rendkívül környezetbarát gázt használ (izobután, R600a) hűtőközegként. Bár kevés mennyiségű gázt használ, attól még a gáz gyúlékony. A készülék szállítása, üzembe helyezése vagy működése közben fellépő gázszivárgás esetén esetlegesen előforduló szikrák tüzet, robbanást vagy sérülést okozhatnak.
- Ne használjon vagy tároljon tűzveszélyes vagy gyúlékony anyagokat (étert, benzolt, alkoholt, kemikáliákat, LPG-t, gyúlékony spray-t, rovarölőt, légrfrissítőt, kozmetikumokat, stb.) a készülék közelében.
- Azonnal húzza ki a hálózati csatlakozódugót, és vegye fel a kapcsolatot az LG Electronics vevőszolgálatával, ha a készülék furcsa zajt, szagot vagy füstöt bocsát ki.
- A készülék vízrendszerében kizárólag csak ivóvizet szabad használni.

## **Karbantartás**

- A készülék tisztításakor vagy belső lámpájának cseréjekor (ha be van szerelve) húzza ki a tápkábelt a konnektorból még a művelet megkezdése előtt.
- A hálózati csatlakozódugót biztonságosan, valamint teljesen szárazra törölve és portalanítva dugja be a fali aljzatba.
- A tápkábelt ne a vezetéknél fogva húzza ki a konnektorból. Fogja meg erősen a hálózati csatlakozódugót, majd egy határozott, egyenes mozdulattal húzza ki azt a fali aljzataból.
- Ne porlasszon vizet vagy gyúlékony anyagokat (fogkrém, alkohol, hígító, benzin, gyúlékony folyadék, csiszoló, stb.) a készülék külsejére vagy belsejére tisztítás céljából.
- Ne tisztítsa a készüléket durva vagy fémből készült kefével, durva ruhával vagy szivaccsal.

- Kizárólag az LG Electronics szervizközpont megfelelően képezett szerelője szedje szét, javítsa vagy módosítsa a készüléket. Ha a készüléket új helyre szeretné szállítani és ott üzembe helyezni, vegye fel a kapcsolatot az LG Electronics vevőszolgálatával.
- Ne használjon hajszárítót a készülék belsejének szárításához, és ne tegyen belülré gyertyát, hogy megszüntesse a szagokat.
- Ne használjon mechanikus eszközöket vagy a kiolvasztási folyamatot felgyorsító olyan módszereket.

### **Leselejtezés**

- A készülék selejtezésekor távolítsa el az ajtó tömítőgumiját, viszont hagyja a helyükön a polcokat és tároló rekeszeket, illetve ügyeljen rá, hogy gyermekek ne kerüljenek a készülék közelébe.
- A csomagolóanyagokat (például műanyag zacskókat vagy hungarocell elemeket) tartsa gyermekektől távol. A csomagolóanyagok fulladást okozhatnak.

### **Műszaki biztonsági előírások**

- Ügyeljen arra, hogy a készülék ráccsal védett vagy beépített szellőző nyílásai ne duguljanak el.
- Ne használjon elektromos készülékeket a készülék élelmiszertároló rekeszeiben, kivéve ha a gyártó ajánlja.
- A készülékben használt hűtőközeg és szigetelő gáz különleges lesejtezést igényel. Konzultáljon a szerviz dolgozóval vagy hasonlóan képzett személlyel, mielőtt ártalmatlanítja.

- Ez a készülék kis mennyiségben tartalmaz izobután hűtőközeget (R600a), a környezettel magasan kompatibilis természetes, de gyúlékony gázt. Szállítás és üzembe helyezés alatt ügyelni kell arra, hogy a hűtőkör egyetlen része sem sérüljön meg.
- A csövekből kijutó hűtőközeg begyulladhat vagy robbanást okozhat.
- Ha a szivárgást észlel, kerülje a nyílt lángot vagy a potenciális gyújtóforrásokat, és szellőztesse néhány percig azt a helyiséget, ahol a készülék található. Hogy elkerülje a gyúlékony gáz levegő keverék kialakulását a hűtőkör szivárgása esetén, a helyiség nagyságba, amelyben a készüléket használja, legyen összhangban a használt hűtőközeg mennyiségével. A készülékben található R600a hűtőanyag minden 8 g-jára 1 m<sup>2</sup> terület jusson.
- A saját készülékében a hűtőanyag mennyisége a készülék belsejében lévő azonosító táblán látható.
- Soha ne indítson be olyan készüléket, amely sérülés jeleit mutatja. Ilyen esetben konzultáljon a forgalmazóval.
- A készüléket kizárólag háztartási, illetve háztartási típusú felhasználásra tervezték. Ne használja kereskedelmi vagy vendéglátóipari célokra, illetve olyan mobil környezetben, mint például lakókocsiban vagy hajón.
- Ne tároljon robbanékony anyagokat a készülékében, mint például gyúlékony hajtóanyagú aeroszolos palackokat.

## VIGYÁZAT

**A termék használatából eredő kisebb személyi sérülés, működési hiba, valamint a gépben vagy egyéb vagyontárgyakban történő károkozás kockázatának csökkentése érdekében az alábbi alapvető óvintézkedéseket kell betartani:**

### **Üzembe helyezés**

- Szállításkor ne döntse meg a készüléket toláshoz vagy húzáshoz.
- Vigyázzon arra, hogy ne csípje be kezét, lábát vagy egyéb testrészét amikor elmozdítja a készüléket.

### **Üzemeltetés**

- Nedves kézzel ne nyúljon a fagyasztott élelmiszerekhez vagy a fagyasztó rekesz fém alkatrészeihez. Fagyási sérülést okozhat.
- Ne tegyen üvegedényt, palackot vagy konzervdobozt (különösen a szénsavas italt tartalmazó italokat) a fagyasztó rekeszébe, polcra vagy a jégtartályba, amelyek fagyponthoz alatti hőmérsékletnek vannak kitéve.
- A készülék ajtajának elülső oldalának vagy polcainak edzett üveg felületei külső hatásra sérülhetnek. Károsodása esetén ne érjen nedves kézzel az érintett felülethez, mert személyi sérülést okozhat.
- Nemojte stavljati teške predmete na vrata u vratima.
- Nemojte upotrebljavati vrata u vratima kao dasku za sjeckanje i pazite da ih ne ogrebete oštrim alatom jer tako možete oštetiti uređaj.
- Ne akassza a készülék ajtajára, kamrába, polcra vagy hűtőszekrény ajtajára, és ne másszon rá.
- Ne tároljon az ajtó tároló rekeszeiben túl sok vizesüveget, vagy köretek tárolására használt tárolóedényt. A rekesz eltörhet, illetve a keze is megsérülhet, ha beleütődik a rekeszt körülvevő tartószerkezetekbe.

- Az élelmiszereket rendszerezve tárolja a készülék belsejében.
- Akadályozza meg, hogy állatok a hálózati kábelt vagy a víztömlőt megrághassák.
- Ne használjon túl nagy erőt a készülék ajtajának kinyitásához, illetve becsukásához.
- Ha a készülék ajtajának zsanérjai megsérülnek vagy nem megfelelően működnek, ne használja tovább a terméket, és vegye fel a kapcsolatot az LG Electronics szervizközpontjával.
- Ügyeljen arra, hogy ne károsítsa a hűtőkört.
- Ne tegyen más elektromos berendezést (például hőszugárzót vagy mobiltelefont) a készülék belsejébe.
- A lehűlt üvegpolecok vagy felületek takarítását ne meleg vízzel végezze. A hirtelen hőmérsékletváltozás következtében az üveg eltörhet.
- Fagyasztott élelmiszereket soha ne fogyasszon közvetlenül azután, hogy kivette azokat a fagyasztóból.
- Ne helyezze a kezét az automata jégkészítő mechanikus alkatrészeibe, például a jégtartályba vagy a jégadagolóba.
- Az adagoló használatakor ne helyezzen az adagolónyílás alá vékonyfalú kristálypoharat vagy porcelánt.
- Ne távolítsa el az automata jégkészítő borítását. Ne fogja meg az automata jégkészítő mechanikus alkatrészeit. Sérülést okozhat.
- Vigyázzon arra, hogy nem szorul be egy keze vagy lába amikor kinyitja vagy becsukja a készülék ajtaját.
- Ne nyissa ki a készülék ajtaját amikor az ajtó az ajtóban, nyitva van, és ne nyissa ki az ajtót az ajtóban amikor a készülék ajtaja nyitva van. Az ajtó az ajtóban beszorulhat és károsodhat a készülék életől.

## Karbantartás

- Ügyeljen rá, hogy a polcokat ne fejjel lefelé helyezze be. A polcok leeshetnek és balesetet okozhatnak.
- A készülékben felhalmozódott jég eltávolításával kapcsolatos további információért vegye fel a kapcsolatot az LG Electronics vevőszolgálatával.
- Hosszabb áramkimaradás esetén tegye át a jeget a jégtartályból a fagyasztóba.
- A vízbevezető csövet (csak vízvezeték rendszerhez csatlakoztatott modelleknél) kizárólag emberi fogyasztásra alkalmas vízforráshoz csatlakoztassa. Ellenkező esetben a vízben lévő szennyeződések betegségeket okozhatnak.

## A régi készülék ártalmatlanítása



- A leselejtezett elektromos és elektronikai termékeket a háztartási hulladéktól elkülönítve kell begyűjteni, a jogszabályok által kijelölt módon és helyen.
- Régi készülékeinek megfelelő leselejtezése segíthet megelőzni az esetleges egészségre vagy környezetre ártalmas hatásokat.
- Ha további információra van szüksége régi készülékeinek leselejtezésével kapcsolatban, lépjen kapcsolatba velünk a [szelektalok.hu](http://szelektalok.hu) oldalon, ahol tájékoztatjuk Önt visszavételi, átvételi, gyűjtési és kezelési kötelezettségeinkről.

## Alkatrészek

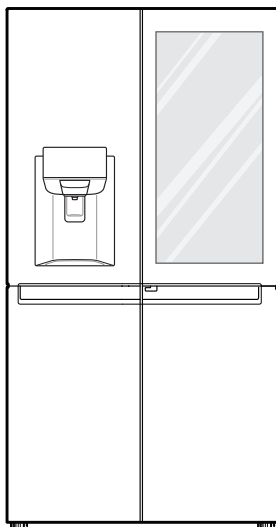

Villáskulcs 1. típus



Villáskulcs 2. típus



Kézikönyv

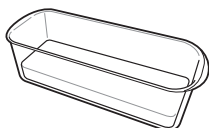

Tojástartó (opcionális)



Gyűrűs alátét



Törölkendő (opcionális)



Vízszűrő

- A készülék megjelenése és alkatrészei a modelltől függően különbözőek lehetnek.

## Mozgatással és szállítással kapcsolatos megjegyzések

- Távolítson el minden élelmiszert a készülék belsejéből. Ezt követően, a készülék szállítását megelőzően rögzítse ragasztószalaggal a törékeny alkatrészeket, például a polcokat és az ajtó fogantyúját. Ennek elmulasztása esetén a készülék sérülhet.
- Húzza ki a hálózati csatlakozódugót, majd csúsztassa be és rögzítse a hálózati csatlakozódugó tartókampójára, amely a készülék hátulján vagy tetején található. Ennek elmulasztása esetén a hálózati csatlakozódugó sérülhet, vagy a padló megkarcolódhat.
- A készülék biztonságos szállításához kettőnél több ember szükséges. A készülék rendkívül nehéz, így elejtése személyi sérüléshez vagy a készülék meghibásodásához vezethet.
- Ha a készüléket nagyobb távolságra szükséges szállítani, biztosítsa, hogy a készülék függőlegesen álljon. A készülék felborulhat, ami meghibásodást okozhat. A készüléket soha ne szállítsa vízszintesen elfektetve. Ellenkező esetben a hűtőközeg keringető rendszere meghibásodhat az újbóli felállításkor.

## Megjegyzések az üzembe helyezéshez

- A készüléket kemény és egyenes padlófelületen helyezze el.
  - Ha egyenesen talajon helyezi üzembe a készüléket, rezgés és zaj keletkezhet, ami a készülék eldőléséhez és sérüléséhez vezet. Ilyen esetben előfordulhat az is, hogy az ajtók nem záródnak megfelelően, így nedvesség kerülhet az egység belsejébe működés közben.
  - Ha a készülék eleje vagy hátulja nincs vízszintben, az elülső lábak beállításával korrigálja a padló ferdeségét. Súlyos esetben szükség lehet arra is, hogy a padlót vékony falapokkal terítse be.
- Ne tegye hőforrás, közvetlen napfény vagy nedvesség közelébe.
- Csatlakoztassa az elektromos tápvezeték (vagy a dugót) a konnektorba. Ne használja más készülékkel együtt ugyanazt a konnektort.
- Ha sor került az elektromos tápvezeték (vagy csatlakozódugó) csatlakoztatására az aljzatba, várjon 2-3 órát mielőtt élelmiszert helyezne a készülékbe. Ha azelőtt rakna el élelmiszert, hogy a készülék teljesen lehűlt volna, az étel megromolhat.
- A készülék telepítése után csatlakoztassa a tápkábelt egy konnektorba. A készülék mozgatása és kidobása előtt, húzza ki a csatlakozót a konnektorból.

## Méreték és hézagok

- A szomszédos elemektől való túl kicsi távolság a fagyasztási képesség romlásához és a megnövekedett villamosenergia-költségekhez vezethet. Hagyjon 50 mm hézagot minden szomszédos falnál a készülék telepítésekor.

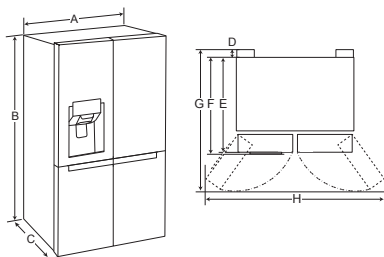

Típus	Mélység A	Mélység B
A	912 mm	912 mm
B	1797 mm	1797 mm
C	924 mm	759 mm
D	20 mm	20 mm
E	898 mm	733 mm
F	904 mm	739 mm
G	996 mm	996 mm
H	1637 mm	1637 mm

## MEGJEGYZÉS

- A hűtő belsejében található címkével meg tudja határozni, hogy milyen típusú készüléket használ.

## Környezeti hőmérséklet

- A készüléket az éghajlati zónától függően a környezeti hőmérséklet korlátozott tartományában lehet üzemeltetni. Ne használja a készüléket a határértéket meghaladó hőmérsékleten.
- A belső hőmérsékletet befolyásolhatja a készülék elhelyezése, a környezeti hőmérséklet, az ajtónyitás gyakorisága és így tovább.
- A klímaosztály megtalálható a minősítési címkén.

Klímaosztály	Környezeti hőmérséklet-tartomány °C
SN (Kiterjedten Mérsékelt)	+10 - +32
N (Mérsékelt)	+16 - +32
ST (Szubtrópusi)	+16 - +38
T (Trópusi)	+16 - +43 / +10 - +43*

\*Ausztrália, India, Kenya

## MEGJEGYZÉS

- Az SN és T közötti besorolású készülékek rendeltetése környezeti hőmérsékleten való használat 10°C és 43°C között.

## Az ajtó eltávolítása

Ha a készüléket egy szűk falnyíláson kell keresztülvinni, javasolt eltávolítani az ajtókat.

### ⚠ FIGYELMEZTETÉS

- A készülék telepítését vagy szervizelését megelőzőleg húzza ki a tápkábelt, és kapcsolja le a biztosítékot vagy megszakítót. Ezeknek az utasításoknak a figyelmen kívül hagyása halált, tüzet vagy áramütést okozhat.

## A hűtő bal oldali ajtajának eltávolítása

A vízellátó vezeték a készülék hátulján található jobb felső részhez van csatlakoztatva. A csőcsatlakozó foglatának lenyomva tartása közben, távolítsa el csatlakoztatott vízcsövet.

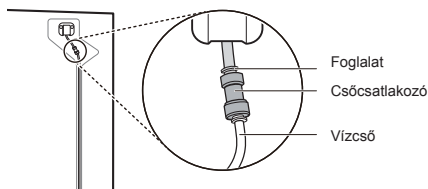

## A hűtő bal oldali és jobb oldali ajtajának eltávolítása

- 1 Távolítsa el a zsanér burkolatának csavarját a készülék tetején az óramutatóval ellenkező irányba csavarva.

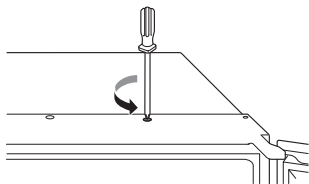

- 2 Az elektromos csatlakozók összekötő elemének (1) kampóját nyomva tartva húzza szét az összekötő elemet.

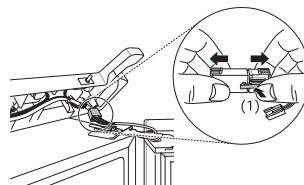

- 3 Forgassa el a csuklópántot az óramutató járásával ellentétes irányba. Emelje ki a felső csuklópántot a csuklópánt reteszből.

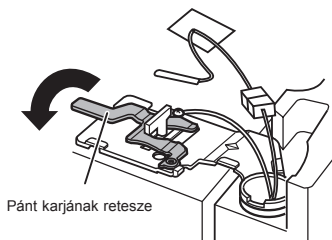

### ⚠ VIGYÁZAT

- A felső zsanér kivételekor gondoskodjon az ilyenkor előre bukó ajtó megtámasztásáról. Javasolt, hogy az ajtó eltávolítását és visszahelyezését legalább két személy végezze.
- A pántnak a reteszből való kiemelésekor ügyeljen arra, hogy az ajtó ne essen előre.
- Helyezze az ajtót felfelé nézve, egy nem karcoló felületre.

- 4** Emelje felfelé a hűtő bal oldali ajtaját (1). Ekkor az ajtót elég magasra kell felemelni ahhoz, hogy a spirális rugóval (2) ellátott vízcső teljes egészében kijöjjön.

### <Bal hűtőajtó>

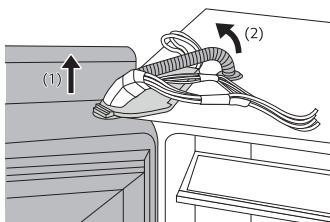

Emelje meg a készülék és a készülék ajtaja között rögzített felső zsanért, majd távolítsa el.

### <Jobb hűtőajtó>

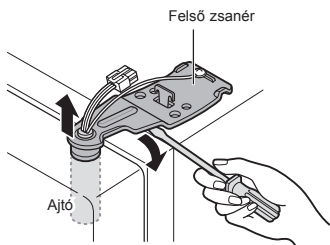

### **⚠ VIGYÁZAT**

- Helyezze az ajtót egy nem karcoló felületre, a belső oldalával felfelé.

- 5** Emelje ki az ajtót a középső pánt csapszegéből, majd távolítsa el az ajtót.

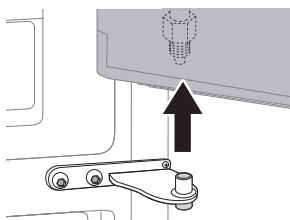

### MEGJEGYZÉS

- A hűtő bal oldali ajtajának mozgatásakor vigyázzon arra, hogy a vízcsövek ne sérüljenek. Eltávolítás után fektesse az ajtókat egy biztonságos helyen leterített lepedőre.
- Amennyiben a vízvezeték csövének vége sérült, akkor le kell csiszolni, hogy ne szivároгjon visszaszerelés után.

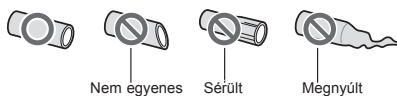

- Miközben a csőcsatlakozót a csőkapcsolódás felé nyomja, óvatosan helyezze be a vízcsövet, amíg csak egy vonal lesz látható. Húzza meg a vízcsövet, hogy megbizonyosodjon arról, miszerint a cső kellően rögzítve van.

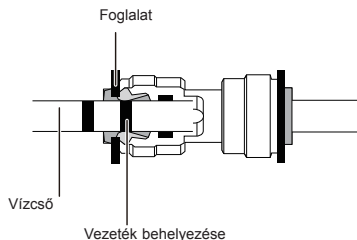

### (Szabályos)

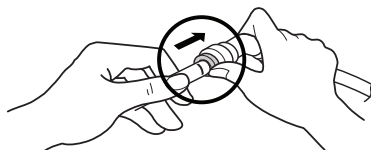

### (Szabálytalan)

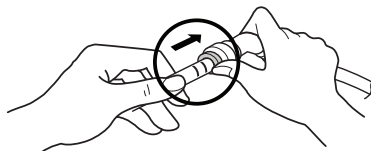

### A hűtőajtók visszahelyezése

Ha a készüléket átvitte a bejárati ajtó túoldalára, a készülék ajtókat, az eltávolítás lépéseit ellenkező sorrendben elvégezve helyezze vissza.

## A fagyasztóajtó eltávolítása

- 1 Távolítsa el a pánt két csavarját.

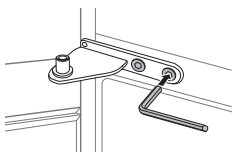

- 2 Fordítsa el a pántot a csuklós vég felemeléséhez, hogy az ajtót ki lehessen emelni.

Emelje le az ajtót a pánt alsó csapjáról, majd távolítsa el.

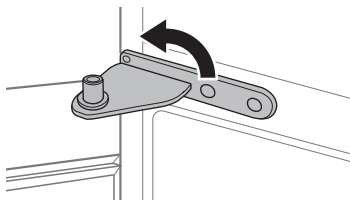

- 3 Távolítsa el az ajtót az alsó pántcsapról való leemeléssel.

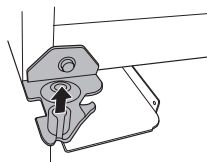

Alsó pánt

## A fagyasztóajtók visszahelyezése

Ha a készüléket átvitte a bejárati ajtó túloldalára, a készülék ajtókat, az eltávolítás lépéseit ellenkező sorrendben elvégezve helyezze vissza.

## Az ajtó magasságának állítása

Ha az ajtó túl alacsonyan áll, emelje meg az ajtót és csavarja be az ajtó csuklópántját az alább mutatott módon egy villáskulccsal és egy hosszú orrú fogóval.

## A hűtő ajtajának beállítása

### Bal oldali ajtó

Nyissa ki a hűtőajtót, majd az 1. típusú villáskulcs használatával forgassa el a pánt csavarját az ábrán látható módon.

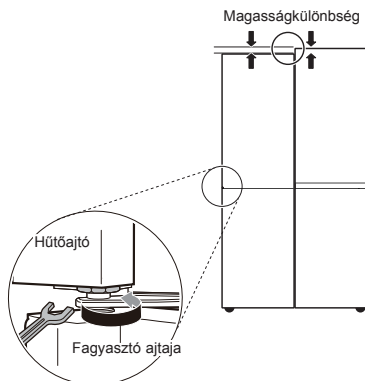

## Jobb oldali ajtó

Amennyiben az ajtó túl lent van, emelje fel a jobb oldali ajtót, és egy hosszú orrú fogóval helyezzen be alátéteket, amíg a két ajtó szintbe kerül.

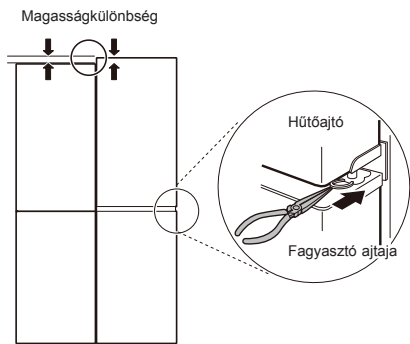

## A fagyasztó ajtajának beállítása

Ha a készülék ajtaja nincs vízszintben, igazítsa ki az ajtó magasságkülönbségét az alábbi módszerrel.

### MEGJEGYZÉS

- Tekintettel arra, hogy a zsanér csapja kieshet, ne állítson 5 cm-nél többet a készülék ajtajának magasságán.

\*Vonatkoztatási alap

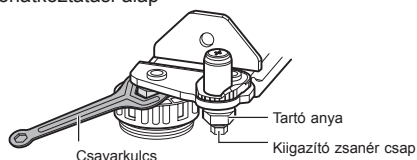

- 1 Lazítsa meg a tartó anyát az óramutató járásával ellenkező irányba csavarva egy 19 mm-es csavarkulcs segítségével.

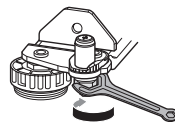

Az anya meglazításának iránya

- 2 Igazítsa ki a készülék ajtajának magasságkülönbségeit a zsanérbeállító csap óramutató járásával megegyező vagy azzal ellentétes irányú csavarásával. Használjon 8 mm-es csavarkulcsot.

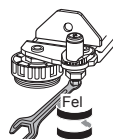

Le

- 3 Ha kiigazította a készülék ajtajának magasságkülönbségeit, szorítsa meg a tartó anyát az óramutató járásával megegyező irányú csavarással.

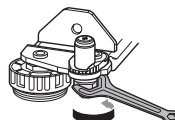

Az anya megszorításának iránya

Ha a készülék ajtajának magasságát a fenti módszerrel nem lehet kiigazítani, használja az alábbi módszert az ajtó vízszintbe állításához.

## Megdöntött készülék beállítása

Ha a készülék ajtaja nincs vízszintben, igazítsa ki az ajtó magasságkülönbségét az alábbi módszerrel.

### MEGJEGYZÉS

- Tekintettel arra, hogy a zsanér csapja kieshet, ne állítson 5 cm-nél többet a készülék ajtajának magasságán.

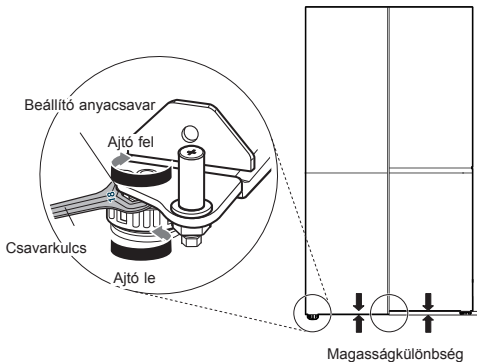

Nyissa ki az ajtót, és használja a mellékelt 2 típusú villáskulcsot az alsó oldal szintjének beállításához, beállítva az anyacsavart az állítható kerek lábakon az alábbi ábrán látható módon.

## A vízvezeték csatlakoztatása

### Tartozékok

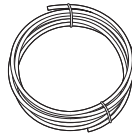

Vízcső



Csat



Csőcsatlakozó

### Vízellátással kapcsolatos követelmények

A vízadagoló üzemeltetéséhez egy 138 kPa és 827 kPa (1,4~8,4 kgf/cm<sup>2</sup>) nyomású hidegvíz forrásra van szükség. Ha a hűtőszekrényt olyan helyen üzemelteti, ahol alacsony a víznyomás (138 kPa alatt), az alacsony víznyomás kiegyenlítéséhez nyomásfokozó szivattyút telepíthet.

Ha fordított ozmózis alapú vízszűrő rendszer van csatlakoztatva a hidegvíz bemenethez, a fordított ozmózis alapú rendszer víznyomásának legalább 138 kPa és 827 kPa között kell lennie (1,4~8,4 kgf/cm<sup>2</sup>)

### ▲ FIGYELMEZTETÉS

- A vízvezeték csatlakoztatásához végzett bármilyen munkát előtt áramtalanítsa a készüléket. Ennek elmulasztása áramütéshez vezethet.
- A vízvezetéket kizárólag hidegvíz forráshoz csatlakoztathatja. Ellenkező esetben a vízszűrő meghibásodhat. A házi vízvezetékben előforduló vízlökések (a csövek falához ütődő víz) miatt a készülék alkatrészei sérülhetnek, ami vízszivárgáshoz vagy túlfolyáshoz vezethet.
- A vízvezeték bekötését kizárólag arra képezített vízvezeték-szerelő végezheti a helyi jogszabályi feltételeknek és vízminőséggel kapcsolatos rendelkezéseknek megfelelően.

### MEGJEGYZÉS

- A készülék garanciája nem vonatkozik a vízvezeték bekötésre.

## Csatlakozás a készülékhez

- 1 Csavarja ki a fémmenetes peremes anyát a készülék hátulján, és húzza rá a vízcső egyik végére.
- 2 Nyomja be szorosan a vízcsövet a vízbevezető szelepbe, és szorítsa meg a peremes anyát.

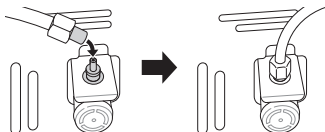

## Csatlakozás a vízcsaphoz

- 1 Nyomja be a vízcsövet a kiegészítő alkatrészek között megtalálható csapcsatlakozó nyílásába. Miközben a csatlakozót benyomja a csőbe, tartsa a csövet szorosan.

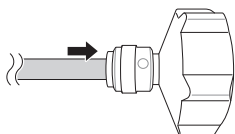

- 2 Ellenőrizze, hogy a gumi alátét be van-e helyezve a csapcsatlakozó belsejébe, mielőtt rácsavarná a csapra.

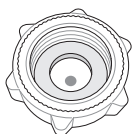

## A vízcsatlakozás ellenőrzése

- 1 Nyissa meg a vízellátást, és kapcsolja be a készüléket. Gondosan ellenőrizzen minden illesztést, hogy nincs-e szivárgás az esetlegesen nem megfelelően csatlakoztatott tömlők miatt.
- 2 Tartsa lenyomva a **Water Filter** gombot 3 másodpercig. Ezzel a Szűrőcsere ikon alapállapotba áll. Az új vízszűrő aktiválására sor került.
- 3 Helyezzen egy poharat a vízadagoló alá, hogy ellenőrizze, hogy a víz keresztülfolyik-e a készüléken.
- 4 Ellenőrizze még egyszer, hogy nincs-e szivárgás a csatlakozó csőben és illesztéseinél.
- 5 Olyan helyen helyezze el a vízszűrőt, ahol könnyen hozzáférhető lesz későbbi cserékhez.

## Részek és funkciók

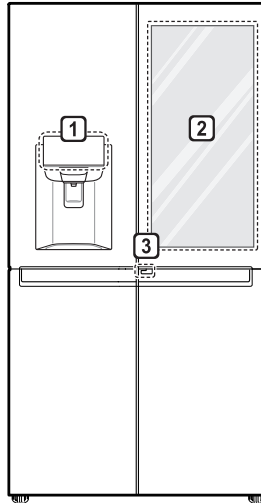

### **1** Vezérlőpanel

Megjeleníti a vízsűrőnek a jégkészítő és elosztó üzemmódjának állapotát.

### **2** InstaView ajtó az ajtóban

Az InstaView ajtó az ajtóban rekesz lehetővé teszi a könnyű hozzáférést a leggyakrabban használt élelmiszerekhez.

### **3** Ajtó az ajtóban kar

Ez a kar nyitja az „Ajtó az Ajtóban” ajtót.

- A készülék megjelenése és alkatrészei a modelltől függően különbözőek lehetnek.

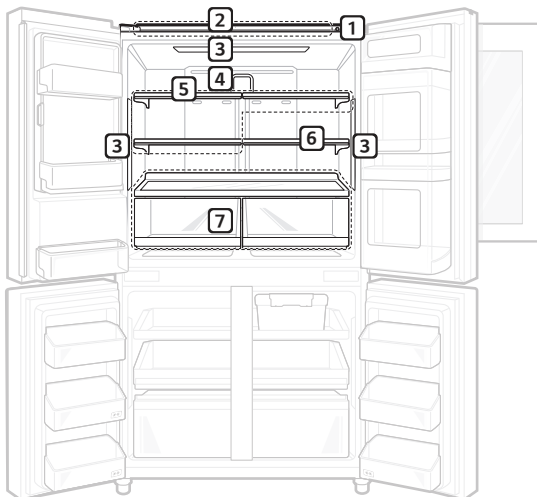

### 1 Intelligens diagnózis egység

Ha a készülék rendellenes működése vagy meghibásodása esetén az LG Electronics vevőszolgálat segítségét kéri, a funkció segítségével pontos diagnózis készíthető.

### 2 Bluetooth hangszó (opcionális)

Csatlakoztathatja az intelligens eszközt a Bluetooth hangszóhoz. A részleteket lásd a készülékhez mellékelt útmutatóban.

### 3 LED lámpa

Ha kinyitja a hűtőszekrény ajtaját, a készülék belsejében található LED lámpák világitani fognak.

### 4 Tiszta és friss

Ez a funkció lecsökkenti és eltávolítja a hűtőn belüli szagokat.

### 5 Hűtő polc

A hűtött élelmiszerek és más cikkek tárolására szolgáló polc.

- A polc magasságát a polcot egy eltérő magasságú horonyba helyezve lehet beállítani.
- A magasabb nedvességtartalmú élelmiszereket a polc elülső részén tárolja.
- A polcok tényleges száma modellenként eltérő.

### 6 Lehajtható polc

Az egyéni tárolási igények érdekében a polc állítható.

### 7 Zöldségesdoboz

Itt tárolja a gyümölcsöket és zöldségeket, ha szeretné a lehető leghosszabb ideig megőrizni frissességüket.

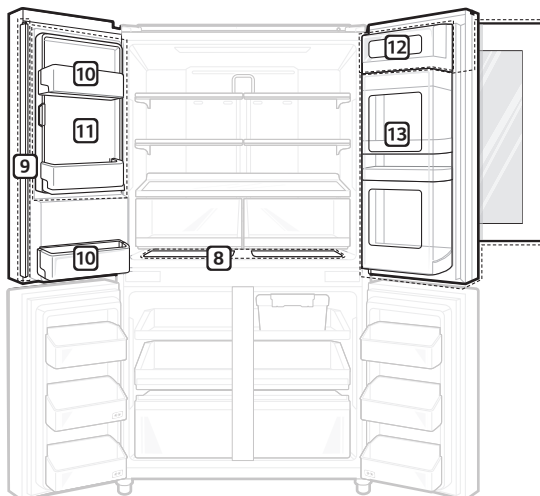

**8 Többlethely (opcionális)**

Itt tárolhatók kisméretű élelmiszerek, például a sajt és a sonka.

**9 Ajtóbordázat**

Ez megakadályozza a hűtőben lévő hideg levegő kijutását.

**10 Fagyasztó ajtó kosár**

Kisebb csomag hűtött élelmiszerek, italok és szószos tartályok tárolására szolgáló kosár.

**11 Automata jégkészítő**

A berendezés itt készíti automatikusan, és itt tárolja a jeget.

**12 Tejtermékkosár**

Itt tárolhatók a tejtermékek, például a vaj, túró és a sajt.

**13 Ajtó az ajtóban**

Itt tárolhatók a gyakran fogyasztott élelmiszerek, például italok és snackek.

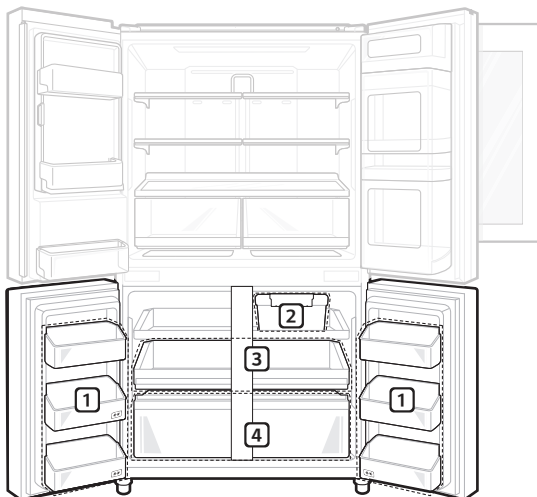

### 1 Fagyasztókosár

Kisebb csomag fagyasztott élelmiszerek tárolására szolgáló kosár.

- Ne tároljon a kosarakban jégkrémet, fagyaltot vagy olyan élelmiszert, amelyet hosszabb ideig tervez fagyasztani.

### 2 Frissen tartó zóna (opcionális)

Ennek a rekesznek a célja, hogy sok ideig tudjon tárolni friss élelmiszert, anélkül, hogy a szagok más tárolt élelmiszerekkel keverjenek.

- Tegye az élelmiszereket a frissen tartó zónába, és zárja le szorosan a fedelet.

### 3 Fagyasztótálca

Itt tárolhatja a fagyasztott élelmiszert, például húst, halat és jégkrémet.

- A csúsztatóléc lehetővé teszi a könnyű hozzáférést és a kényelmes használatot.

### 4 Fagyasztó fiókja

Ez a fagyasztott termékek hosszú távú tárolására szolgál.

## MEGJEGYZÉS

- A 2-csillag osztályú (\*\*\*) kosárban vagy fiókban rövid ideig tárolható jég és élelmiszer  $-12\text{ °C}$  és  $-18\text{ °C}$  közötti hőmérsékleten.

## Megjegyzések az üzemeltetéshez

- A jég- és vízadagoló tartályt ne használja vízen kívül más innivalóval.
- A készülék használói vegyék figyelembe, hogy az ajtó nyitva maradása jégképződést okozhat, ha nyáron magas a páratartalom vagy ha gyakran nyitják ki a fagyasztó ajtaját.
- Ügyeljen rá, hogy a polcokon és az ajtó kosarában tárolt élelmiszerek között elegendő hely maradjon, hogy az ajtó teljesen be tudjon záródni.
- Az ajtó kinyitása meleg levegőt enged a készülékbe, és a belső hőmérséklet emelkedéséhez vezet.
- A készülék ajtaját ne túl nagy erővel nyissa ki, illetve csukja be.
- A LED lámpa csak háztartási készülékek világítására szolgál, és nem alkalmas szobák bevilágítására.
- Amennyiben a készüléket hosszabb időre kikapcsolja, távolítsa el az összes élelmiszert, és húzza ki a tápkábelt. Tisztítsa meg a belsejét, és hagyja kissé nyitva az ajtókat, nehogy a penész keletkezzen a készülékben.

## Energiatakarékossági javaslatok

- Ügyeljen rá, hogy elegendő hely legyen a tárolt élelmiszerek között. Így biztosítható a hideg levegő egyenletes keringése, és az elektromos áram fogyasztás is alacsonyabb lesz.
- Meleg ételt csak lehűtés után helyezzen a készülékbe, hogy megelőzze a harmatképződést és jegesedést.
- Ha élelmiszert helyez a fagyasztóba, állítsa a fagyasztó hőmérsékletét alacsonyabbra, mint amit a készülék kijelzője jelez.
- Ne állítsa a készülék hőmérsékletét a szükségesnél alacsonyabb szintre. Átlagos környezeti viszonyok mellett, a fagyasztó hőmérséklete ne haladja meg a  $-18^{\circ}\text{C}$ -ot.
- Ne tegyen élelmiszert a hűtőszekrény hőmérséklet érzékelőjéhez közel. Tartson legalább 3 cm távolságot az érzékelőtől.
- Vegye figyelembe, hogy leolvasztás után a hőmérséklet emelkedhet a készülék specifikációiban megadott tartományon belül. Ha minimálisra szeretné csökkenteni egy ilyen hőmérséklet emelkedés hatását a tárolt élelmiszerekre, helyezze el az élelmiszereket zárt vagy több rétegű csomagolásban.
- A készülék automatikus leolvasztó rendszere biztosítja, hogy normál üzemi körülmények között a rekesz mentes a jég felhalmozódásától.

## Élelmiszerek hatékony tárolása

- A fagyasztott és hűtött élelmiszereket lezárt tartályokban tárolja.
- Ellenőrizze a lejárat dátumot és a címkét (tárolási előírások), mielőtt az élelmiszert a készülékbe helyezi.
- Ne tároljon hosszú ideig (több mint 4 hétig) olyan élelmiszert, amely alacsony hőmérsékleten könnyen romlik.
- A megvásárolt hűtött vagy fagyasztott élelmiszereket azonnal helyezze a hűtőszekrénybe vagy a fagyasztóba.
- Ne fagyasszon vissza semmilyen teljesen felengedett élelmiszert. Ha teljesen felengedett élelmiszert fagyaszt vissza akkor csökken az élelmiszer tápértéke és rosszabb lesz az íze.
- Ne tároljon zöldségeket újságpapírba csomagolva. Az újságpapír nyomtatásához használt anyagok vagy más idegen anyagok megszínezhetik és szennyezhetik az élelmiszereket.
- Ne töltsen túl a készüléket. A tér kevesebb, mint 70 %-át töltsen meg. A hideg levegő nem tud megfelelően keringeni, ha a készülék túl van töltve.
- A meleg ételt hűtse le tárolás előtt. Ha túl sok meleg ételt tesz a készülékbe, a készülék belső hőmérséklete megemelkedhet, és negatívan hathat a készülékben tárolt többi élelmiszere.
- Ha túlságosan alacsony hőmérsékletet állít be, az élelmiszerek megfagyhatnak. Ne állítson be az élelmiszer megfelelő tárolásához szükséges hőmérsékletnél alacsonyabb hőmérsékletet.
- Mindig tartsa tisztán a készüléket.
- Ha a készülékben behúási rekeszek vannak, ne tároljon itt zöldségeket és magasabb nedvességtartalmú gyümölcsöket a hűtőrekeszben, mert az alacsonyabb hőmérséklet miatt megfagyhatnak.
- Áramszünet esetén hívja fel a villamosenergia-társaságot, és kérdezze meg, hogy mennyi ideig fog tartani.
  - Kerülni kell az ajtónyitásokat amíg az áramszünet tart.
  - Amikor az áram megjön, ellenőrizze az élelmiszer állapotát.

## Maximum fagyasztási kapacitás

- A gyorsfagyasztás funkció segítségével a fagyasztó maximális fagyasztási kapacitással fagyaszt. Ez általában 24 órát jelent, azonban a funkció automatikusan kikapcsol egy adott idő után, de manuálisan is bármikor kikapcsolható.
- A levegő jobb áramlásának biztosításához helyezzen be minden belső alkatrészt, azaz a kosarakat, fiókokat és polcokat.

## Maximum tárolás

- A levegő jobb áramlása érdekében helyezze be az összes fiókot.
- Ha nagy mennyiségű ételt tárolnak, akkor az alsó kivételével a fagyasztó összes fiókját ki kell venni a készülékből, és az ételt közvetlenül a fagyasztó polcaira kell rakodni.

## MEGJEGYZÉS

- A fiókok eltávolításához először vegye ki az élelmiszert a fiókokból. Majd használja a fiókok fogantyúját, és óvatosan húzza ki a fiókokat. Sérülést okozhat.
- A fiókok alakja különböző lehet, a megfelelő helyre tegye azokat.

## Vezérlőpanel

### Egységek és funkciók

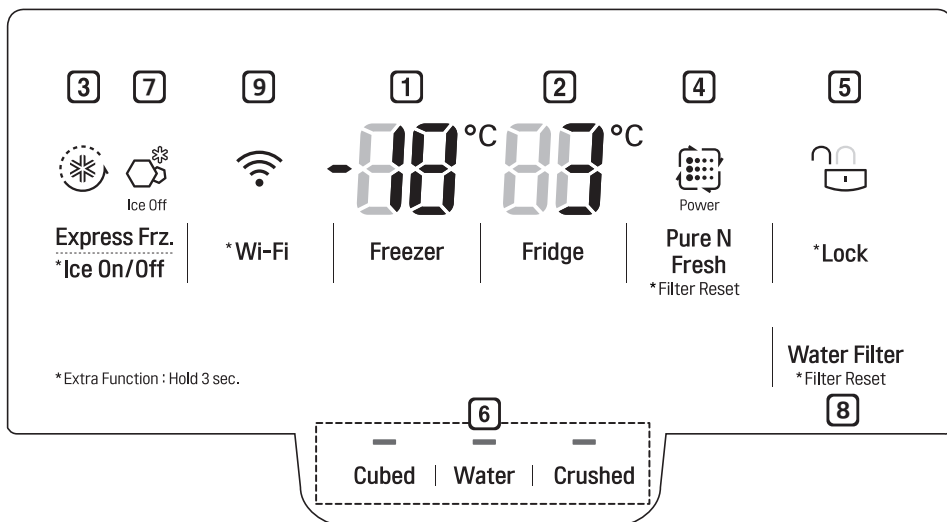

- 1** **Freezer Temperature (Fagyasztási hőmérséklet)**
- Ezzel szabályozható a fagyasztó célhőmérséklete.
- 2** **Fridge Temperature (Hűtési hőmérséklet)**
- Ezzel szabályozható a hűtő célhőmérséklete.
- 3** **Express Freeze (Gyorsfagyasztás)**
- Ez indítja el a gyors fagyasztási funkciót.
- 4** **Tiszta és friss**
- Ovime se postavlja funkcija Pure N Fresh.
  - Ez a funkció lecsökkenti és eltávolítja a hűtőn belüli szagokat.
- 5** **\* Lock (zár)**
- Ez lezárja a gombokat az ellenőrző panelen.
- 6** **Water Dispenser (Vízadagoló)**
- Itt állítható be a jégkocka/víz/jégkása funkció.
- 7** **Jég be/ki**
- Ez be-, illetve kikapcsolja a jégkészítést.
- 8** **Csereszűrő**
- Ez automatikusan mutatja, hogy mennyi idő múlva kell cserélni a vízszűrőt.
- 9** **\* Wi-Fi**
- Ez beállítja hűtőjét, hogy csatlakozzon az otthoni Wi-Fi hálózathoz.

– A tényleges ellenőrző panel modellenként különböző lehet.

## Az ellenőrző panel használatával kapcsolatos megjegyzések

- Az ellenőrző panel az alábbi esetekben bekapcsol:

  - Ha a készülék be van kapcsolva
  - Ha megnyom egy gombot
  - Ha a készülék ajtaja (hűtő, fagyasztó, „ajtó az ajtóban”) nyitva van

- Az ellenőrző panel energiatakarékosági okokból automatikusan kikapcsol minden esetben:
  - Ha 1 perc eltelt a bekapcsolást követően
  - Ha egy adott gomb megnyomását követő 20 másodpercen belül nem nyom meg másik gombot
  - Ha 20 másodperc eltelt a készülék (hűtő, fagyasztó, varázshely) ajtajának nyitását és zárását követően
- Ha tisztítás közben az ujjával, vagy a bőrével bármilyen módon érinti az ellenőrző panelt, az így előhívott funkció bekapcsolhat.

## A hőmérsékletet beállítása

Itt szabályozható a hűtő vagy a fagyasztó hőmérséklete.

- Állítsa be a hőmérsékletet a **Fridge** gomb vagy a **Freezer** gomb megnyomásával.
- Az alapértelmezett hőmérsékletek már be vannak állítva.
  - Hűtő: 3 °C
  - Mélyhűtő: -18 °C
- A hőmérséklet is állítható.
  - Hűtő: 0°C és 6°C között
  - Mélyhűtő: -24 °C és -16 °C között
- Az aktuális belső hőmérséklet az élelmiszer állapotától függően változik, mivel a jelzett beállított hőmérséklet a cél hőmérséklet, nem pedig a készüléken belüli aktuális hőmérséklet.

## MEGJEGYZÉS

- Az alapértelmezett hőmérséklet beállítása változhat a készülék típusának függvényében.
- A készülék bekötését követően várjon 2-3 órát, mielőtt élelmiszert helyezne bele.

- A készülék működés közben automatikusan észleli a problémákat.
- Probléma észlelésekor a készülék nem üzemel, és egy hibakód jelenik meg, még akkor is, ha megnyom egy gombot.
- Ha ez történik, ne kapcsolja ki a készüléket, és haladéktalanul vegye fel a kapcsolatot az LG Electronics vevőszolgálatával. Ha áramtalanítja a készüléket, előfordulhat, hogy az LG Electronics vevőszolgálat szerelője nehezebben találja meg a hibát.

## Gyors fagyasztás indítása

Ez a funkció képes nagy mennyiségű jég vagy fagyasztott élelmiszer gyors fagyasztására.

- Ha megnyomja az **Express Freeze** gombot, akkor az ellenőrző panelen felgyullad az **Express Freeze** ikon.
- A funkció minden egyes alkalommal be- és kikapcsol, ha megnyomja a gombot.
- A gyorsfagyasztás funkció egy bizonyos idő elteltével automatikusan kikapcsol.

## Zár be- és kikapcsolása

Ez lezárja a gombokat az ellenőrző panelen.

- Nyomja le és tartsa három másodpercig lenyomva a **Lock** gombot. Amikor a Zár funkciót beállították, akkor az összes gomb le van zárva.
- Ha 3 másodpercig nyomva tartja a **Lock** gombot, akkor az ellenőrző panelen felgyullad a **Lock/Unlock** ikon. A funkció minden egyes alkalommal be- és kikapcsol, ha megnyomja a gombot.
- Ha a Zár gombon kívül szeretne egy bármilyen másik gombot megnyomni, amikor a zár be van kapcsolva, az adott gomb nem fog működni.
- Ha a Zár gombon kívül egy bármilyen másik gombot megnyom, amikor a zár be van kapcsolva, a **Lock/Unlock** ikon az ellenőrző panelen 3-szor felvillan.
- A beállítás módosításához és a funkció kikapcsolásához tartsa nyomva 3 másodpercig a **Lock** gombot.

## Többlethely (opcionális)

Tároljon itt kis térfogatú élelmiszereket, például sajtot, sonkát, túrót, stb.

A nyitáshoz és becsukáshoz tolja vagy húzza a markolatlót fogva.

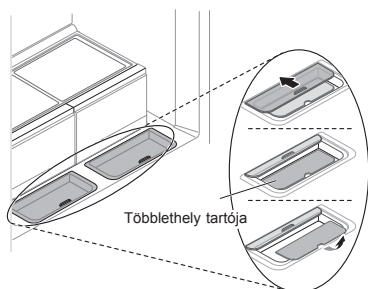

## ⚠ VIGYÁZAT

- Legyen óvatos amikor nagyobb tojásokat kezel és tárol. Ezek eltörhetnek amennyiben a fiókot úgy nyomja be, hogy a fedél nincs teljesen lecsukva.
- Vegye figyelembe a fenti ábrákat amikor a tisztítás előtt eltávolítja, majd utána visszahelyezi a többlethely tartót.
- Tárolja az összes nedves és könnyen fagyasztott ételt, például tofu, szezámlevél, stb. a polcok elején.

## Ajtóbordázat

Ez az ajtóborda megakadályozza a hideg levegő kiszivárgását a készülékből.

## ⚠ VIGYÁZAT

- Az ajtó riasztása 30 másodpercenként lesz hallható, ha az ajtó egy percnél tovább marad nyitva. A bal oldali ajtó becsukása előtt győződjön meg arról, hogy a behajtható bordázatot behajtották.

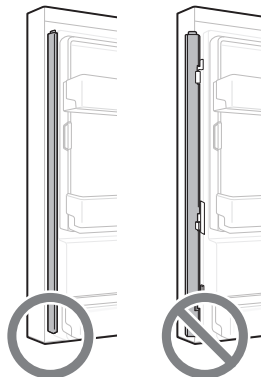

- Az ajtó megkarcolásának vagy az ajtó középső bordázattörési veszélyének csökkentésére, ügyeljen arra, hogy a hűtőajtó bordázata mindig be van hajtva.

## InstaView funkció

Az ajtó az ajtóban lévő InstaView funkció segítségével láthatja, ha fogytán vannak a gyakran használt tételek, mint italok és rágcseálnivalók, s mindezt a hűtő ajtajának kinyitása nélkül.

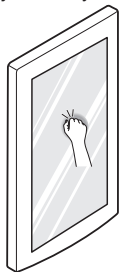

- 1 Koppintson kétszer az üvegen az ajtó az ajtóban LED világításának be és kikapcsolására.
  - 2 A LED automatikusan kikapcsol tíz másodperc után.
- Az InstaView ajtó az ajtóban funkció le van tiltva amikor a hűtő jobb ajtaja és a mélyhűtő bal ajtaja nyitva van, két másodpercig az ajtó becsukása után, és amikor a jégadagoló éppen használatban van.
  - Koppintson közel az üveg közepéhez. Amennyiben a szélekhez közel koppint, előfordulhat, hogy nem sikerül szabályosan aktiválni az InstaView ajtó az ajtóban funkciót.
  - Olyan erősen kell koppintani, hogy ez hallható legyen.
  - Az InstaView ajtó az ajtóban funkció aktiválódhat amennyiben hangos zaj van a hűtő közelében.

## Ajtó az Ajtóban (opcionális)

Húzza meg felfelé a az ajtó alján lévő kart, amíg az ajtó kinyílik.

Az „Ajtó az Ajtóban” ajtóban és a körülötte lévő kosarakban rengeteg hely áll rendelkezésre, így rendszerezetten tárolhatja az élelmiszereket.

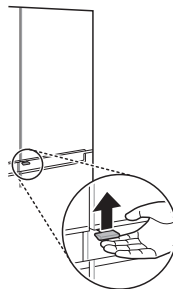

## Mozgókosár (opcionális)

Könnyen mozgathatja a kosarat fel és le, szükség szerint.

- Távolítsa el minden tárgyat a mozgókosárból ennek felfelé vagy lefelé mozgatása előtt.
- A mozgókosár állítása lehetővé teszi, hogy méretesebb élelmiszereket kényelmesebben lehessen tárolni.

- 1 A mozgókosár megemeléséhez, tartsa meg középen a kosár alsó részét, majd nyomja fel a kosarat, amíg a helyére kattann.

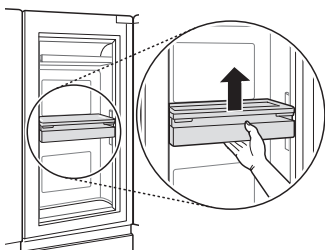

- 2 A mozgókosár leengedéséhez nyomja fel a kosár oldalán lévő kioldókarokat, és engedje le a kosarat, amíg a helyére kattann.

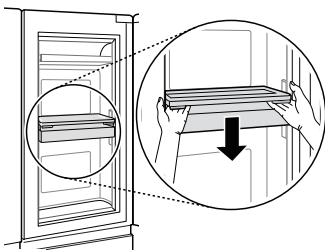

### **⚠ VIGYÁZAT**

- A személyi sérülés, illetve a kosár vagy tartalma károsodásának elkerülése érdekében, a felfelé vagy lefelé mozgatása előtt ürítse ki a mozgatható kosarat.

## Frissen tartó zóna (opcionális)

Ennek a rekesznek a célja, hogy sok ideig tudjon tárolni friss élelmiszert, anélkül, hogy a szagok más tárolt élelmiszerekkel keverjenek.

- Tegye az élelmiszereket a frissen tartó zónába, és zárja le szorosan a fedelet.

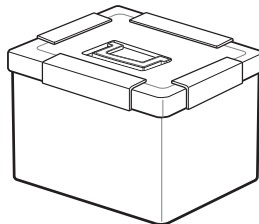

## A víz- és jégadagoló használata

Az adagoló, a kívánt üzemmódnak megfelelő gomb megnyomásával jégkockát, vizet vagy jégkását ad ki.

- Ha megnyomja a kezelőpanelen a jégkocka, víz vagy jégkása gombot, akkor a vezérlőpanel lámpája bekapcsol, és a kívánt üzemmód be lesz állítva. Ilyenkor az adagoló karjának megnyomásakor a kiválasztott funkció (jégkocka, víz és jégkása) lesz adagolva.
- A funkció minden egyes alkalommal be-, illetve kikapcsol, ha megnyomja a gombot az ellenőrző panelen.

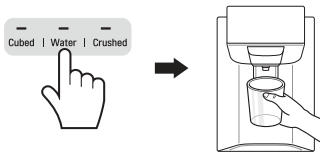

### **⚠ VIGYÁZAT**

- Ne engedjen gyermekeket az adagoló közelébe, hogy a gyermekek ne játszhassanak a vezérlőelemekkel, illetve ne tehessenek kárt az eszközben.
- Az eszköz első használatakor kiadott néhány adagot dobja ki (kb. 20 db jégkocka és 7 pohár víz). Ezt akkor is meg kell tenni, ha a készüléket hosszabb ideig nem használta.

### **MEGJEGYZÉS**

- Ha kinyitja a fagyasztó ajtaját víz kiadása közben, a víz leáll, és az ellenőrző panel visszaáll a kezdő képernyőre.
- Ha víz, jégkocka vagy jégkása kiadása közben kinyitja a hűtőszekrény ajtaját, a kiadás szünetelni fog. Ha bezárja az ajtót, a korábbi beállításoknak megfelelően az adagoló folytatja a kiválasztott tétel kiadását.
- Ha a pohár szája szűk, a víz kifröccsenhet, vagy előfordulhat, hogy egyáltalán nem is folyik bele.
- Használjon legalább 68 mm átmérőjű poharat/csészét, ha az adagolóból vizet, jégkockát vagy jégkását vesz.
- Ha a jégkészítő kisméretű jégkockákat állít elő, vagy ha összeragadnak a kockák, ennek az oka az lehet, hogy túl kevés víz áll rendelkezésre a jégkészítéshez a víztartályban. Ha nem használja gyakran a jégkészítés funkciót, a kockák szintén könnyebben összeragadhatnak.

## Automata jégkészítő

Az automata jégkészítő egyszerre 70-182 db. kockát képes automatikusan előállítani 24 óra alatt, amennyiben a körülmények megfelelőek. Ez a mennyiség a környezettől függ (készülék környezetének hőmérséklete, az ajtó kinyitásának gyakorisága, a készülékben tárolt élelmiszer mennyisége, stb.).

- Ha a jégtartály teljesen megtelik jéggel, a jég előállítása leáll.
- Nem rendelletesen a jégtartályba eső jég hangját hallani.
- A jégkészítő általában mintegy 48 órával a készülék üzembe helyezését követően kezd el megfelelően jeget készíteni.
- Az adagoló első használatakor előállított jeget ne használja fel, és dobja ki.
- Az automata jégkészítő üzemelése közben ne érjen hozzá kézzel az eszközhöz.
- Ha a kockák hosszabb ideig a jégtartályban maradnak, előfordulhat, hogy összeragadnak, és lehet, hogy nem lehet őket könnyen szétválasztani. Ilyen esetben tisztítsa meg a jégtartályt használat előtt.

## Az automatikus jégkészítő be- és kikapcsolása

Az automatikus jégkészítő be- és kikapcsolásához nyomja meg és tartsa három másodpercen keresztül lenyomva a vezérlőpanelen lévő **Ice On/Off** gombot.

## A jégkocka-tárolótartály kiemelése

- 1 Húzza meg kissé a fogantyút a jégtároló rekesz kinyitásához.

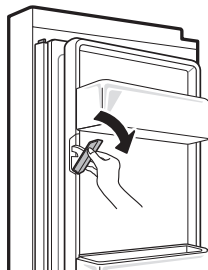

- 2 Az ajtón belül elhelyezkedő jégtartály eltávolításához fogja meg az előlő fogantyút, emelje fel kissé, miközben a felső és alsó részeket (1) tartja, majd lassan húzza ki a tartályt az ábrán látható módon (2).

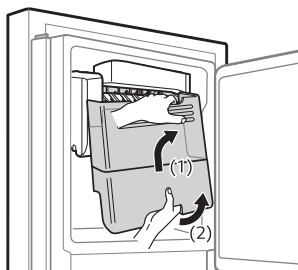



### FIGYELMEZTETÉS

- Ne érintse meg az automatikus jégkészítő alkatrészeit kézzel vagy egy szerszámmal. Ebben az esetben a készülék károsodhat vagy sérülés következhet be.
  - Óvatosan járjon el, mivel az automata jégkészítő a fagyasztó ajtó nyitását követően folyamatosan üzemel, ha az automata jégkészítő bekapcsolt üzemmódban van.
  - Ne szerelje szét, javítsa meg vagy módosítsa az automatikus jégkészítőt. Ezeket a feladatokat csak szerviztechnikus végezheti el.
- ### VIGYÁZAT
- Az eszköz első használatakor kiadott néhány adagot dobja ki (kb. 20 db jégkocka és 7 pohár víz). Ezt akkor is meg kell tenni, ha a készüléket hosszabb ideig nem használta.
  - Az első üzembe helyezéskor kiadott jég vagy víz a vízvezetékben vagy víztartályban található részecskéket, szagokat tartalmazhat.
  - Ne engedjen gyermekeket az adagoló közelébe. A gyermekek játszhatnak vagy kárt tehetnek a vezérlésben.
  - Ha csak jégkását állít elő, a kivezető nyílásban kialakuló jéglerakódás elállhatja a jég útját. Távolítsa el a kivezető nyílásban lerakódott jeget egy gumi spatulával a jégtartály kiemelését követően. A jéglerakódások kialakulását megelőzheti úgy is, ha időnként jégkockákat is kiad az adagolóval.
  - Ha az adagoló elszíneződött jeget állít elő, ellenőrizze a víztartályt és a vízforrást a probléma lehetséges forrásának felkutatásához. Ha a probléma továbbra is fennáll, lépjen kapcsolatba az LG Electronics vevőszolgálatával. Ne használja a kiadott jeget vagy vizet, amíg a probléma fennáll.
  - A jeget az előtt engedje a pohárba, mielőtt megtöltené azt vízzel vagy más innivalóval. Ha már folyadékot tartalmazó pohárba engedi a jeget, a folyadék kifröccsenhet.
  - Ne érjen hozzá kézzel vagy más eszközzel a jégadagoló nyíláshoz vagy az automata jégkészítőhöz. Ellenkező esetben a készülék meghibásodhat, valamint sérülés veszélye áll fenn.
  - A jégtároló visszaszerelésakor győződjön meg arról, hogy azt megfelelően behelyezték. Ha megdöntötték vagy nincs szintben, akkor lehet hogy a szenzor megzavarása miatt nem tud jeget készíteni.
  - Soha ne használjon túl keskeny vagy túl mély poharat. A jég beleragadhat a jégjárta, amely hatással van a készülék teljesítményére.
  - Tartsa a poharat megfelelő távolságban a jég kivezető nyílástól. Ha túl közel tartja a poharat a kivezető nyíláshoz, előfordulhat, hogy az adagoló nem ad ki jeget.
  - Dobja ki a jeget a fagyasztórekeszben lévő jégtárolóból nyaralás vagy hosszabb áramszünet esetén. Az olvadó jégből származó víz kicsepeghet az adagolóból a padlóra.

## LG SmartThinQ alkalmazás használata

### Tudnivalók amelyeket ellenőriznie kell mielőtt a LG SmartThinQ eszközt használja

- Az  vagy  logóval ellátott készülékeknél kommunikálni lehet a készülékkel egy okostelefon és a kényelmes intelligens funkciók segítségével.

- 1 Ellenőrizze a távolságot a készülék és a vezeték nélküli útválasztó között (Wi-Fi hálózat).
  - Ha a távolság a készülék és a vezeték nélküli útválasztó között nagy, a jelerősség pedig gyenge lesz. Hosszú ideig tarthat a regisztrálás vagy a telepítés sikertelen lehet.

- 2 Kérjük, kapcsolja ki a **Mobil adatokat** az okostelefonján.

- Az iPhone esetében, kapcsolja ki az adattovábbítást: **Beállítások** → **Mobilhálózat** → **Mobil adatforgalom**.

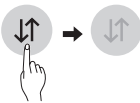

- 3 Csatlakoztassa okos-telefonját a vezeték nélküli útválasztóhoz.



### MEGJEGYZÉS

- A Wi-Fi kapcsolat ellenőrzéséhez, nézze meg, hogy a világit-e hogy **Wi-Fi**  ikon a kezelőpanelen.
- A készülék csak a 2,4 GHz-es Wi-Fi hálózatokat támogatja. Hálózati frekvenciája ellenőrzéséhez, forduljon az Internet szolgáltatóhoz, vagy olvassa el a vezeték nélküli útválasztó kézikönyvét.
- Az LG SmartThinQ nem vállal felelősséget semmilyen hálózati probléma vagy hiba, üzemzavar, vagy a hálózati kapcsolat gond esetén.

- Amennyiben a készülék nem tud kapcsolódni a Wi-Fi hálózathoz, akkor lehet, hogy túl messze van a jeladótól (router). A Wi-Fi jel erősségének növeléséhez, szerezzen be egy Wi-Fi erősítőt (hatótávnyelőt).
- A Wi-Fi kapcsolat nem jön létre vagy megszakadhat az otthoni hálózati környezet miatt.
- Megtörténhet, hogy a hálózati kapcsolat nem működik megfelelően az internet szolgáltató miatt.
- A környező vezeték nélküli környezetben lehet, hogy a vezeték nélküli hálózati szolgáltatás lassú.
- A készüléket nem lehet regisztrálni a vezeték nélküli jelátvitellel felmerült problémák miatt, Áramtalanítsa a készüléket, és várjon körülbelül egy percet, mielőtt újra próbálkozna.
- Ha a tűzfal engedélyezett a vezeték nélküli útválasztón, kapcsolja ki a tűzfalat, vagy adjon meg egy kivételt.
- A vezeték nélküli hálózat neve (SSID) angol betűk és számok kombinációja kell legyen. (Ne használjon speciális karaktereket)
- Az okostelefon felhasználói felülete (UI) változhat a mobil operációs rendszere (OS) és a gyártó függvényében.
- Amennyiben a router biztonsági protokollja **WEP** értékre van beállítva, meghiúsulhat a kapcsolat létrehozása. Kérjük, válasszon másik biztonsági protokollt (ajánlott: **WPA2**) és regisztrálja ismét a terméket.



## LG SmartThinQ telepítése

Keresse meg az LG SmartThinQ alkalmazást okostelefonján, a Google Play & Apple App áruházban. Kövesse az utasításokat az alkalmazás letöltéséhez és telepítéséhez.

### MEGJEGYZÉS

- Ha egyszerű belépés mellett dönt az LG SmartThinQ alkalmazásba, akkor át kell mennie a készülék regisztrációs folyamatán minden egyes alkalommal, amikor lecseréli az okos-telefonját vagy újratelepíti az alkalmazást.

## Wi-Fi funkció

- Az  vagy  logóval ellátott készülékeknél kommunikálni lehet a készülékkel egy okostelefon és a kényelmes intelligens funkciók segítségével.

Kommunikálni lehet a készülékkel egy okostelefon és a kényelmes intelligens funkciók segítségével.

## Firmware frissítés

Tartsa karban a készülék teljesítményét.

## Smart Diagnosis™

Az intelligens diagnosztikai funkció használata esetén hasznos információkat kaphat arról, hogy hogyan kell helyesen használni a készüléket a használati szokásokról gyűjtött adatok alapján.

## Beállítások

Lehetővé teszi a különböző beállítások választását a hűtőn és az applikációban.

## MEGJEGYZÉS

- Ha lecseréli a vezeték nélküli útválasztóját, Internet szolgáltatót vált vagy jelszót cserél a készülék regisztrációja után, törölje azt a LG SmartThinQ **Beállítások** → **Termék szerkesztése** pontnál és regisztráljon újból.
- Fenntartjuk a jogot, hogy a felhasználók felé irányuló minden előzetes értesítés nélkül, az applikációt módosítsuk készülék jobbá tétele céljából.
- A tulajdonságok típusfüggők.

## Csatlakozás Wi-Fi hálózathoz

A **Wi-Fi** gomb amikor az LG ThinQ okos alkalmazását használják, lehetővé teszi, hogy a hűtő csatlakozzon az otthoni Wi-Fi hálózathoz. A **Wi-Fi** ikon jelzi a hűtő csatlakozásának a helyzetét a hálózathoz. Az ikon világít amikor a hűtő csatlakozik a Wi-Fi hálózathoz.

## Kezdeti készülék-regisztráció

Futtassa az LG SmartThinQ alkalmazást, és kövesse az alkalmazás utasításait a készülék regisztrációjához.

## A készülék regisztrációja vagy másik felhasználó regisztrálása

Nyomja meg és tartsa lenyomva a **Wi-Fi** gombot 3 másodpercig az ideiglenes kikapcsoláshoz. Futtassa az LG SmartThinQ alkalmazást, és kövesse az alkalmazás utasításait a készülék regisztrációjához.

## MEGJEGYZÉS

- A Wi-Fi funkció letiltásához nyomja meg és tartsa lenyomva a **Wi-Fi** gombot 3 másodpercig. A Wi-Fi ikon el fog tűnni.

## Vezetéknélküli LAN modul specifikáció

<b>Modell</b>	LCW-004
<b>Frekvenciatartomány</b>	2412-2472 MHz
<b>Kimenő teljesítmény (max)</b>	IEEE 802.11b:17.82 dBm IEEE 802.11g:17.72 dBm IEEE 802.11n:16.61 dBm

Vezeték nélküli funkció szoftver verzió: V 1.0

A felhasználónak vigyáznia kell, hogy ezt a készüléket úgy kell telepíteni és üzemeltetni egy legalább 20 cm távolságot biztosítsanak a készülék és a test között.

## Megfelelőségi tanúsítvány



Ezennel az LG Electronics kijelenti, hogy a hűtőszekrény rádióberendezése megfelel az 2014/53 /EU irányelv előírásainak. Az EU megfeleléségi nyilatkozat teljes szövege elérhető a következő internetes címen:

<http://www.lg.com/global/support/cedoc/cedoc#>

LG Electronics European Shared Service Centre B.V.

Krijgsman 1

1186 DM Amstelveen

Hollandia

## Információk a nyílt forráskódú szoftverrel kapcsolatban

A termékben található GPL, LGPL, MPL és más nyílt forráskódú licencek forráskódjának beszerzése érdekében látogasson el a <http://opensource.lge.com> webhelyre.

A forráskód mellett minden hivatkozott licencfeltétel, jótállási nyilatkozat és szerzői jogi közlemény letölthető.

Az LG Electronics a vonatkozó költségeknek megfelelő összegért (az adathordozó, a szállítás és a kezelés költségei) CD-ROM-on is biztosítani tudja Önnek a nyílt forráskódot, ha írásos kérelmet küld az [opensource@lge.com](mailto:opensource@lge.com) e-mail-címre. Ez az ajánlat a termék utolsó kiszállításának idejétől számított három évig érvényes. Ez az ajánlat mindenki számára érvényes, akihez eljut ez az információ.

## Smart Diagnosis™ okostelefon használatával

- Az  vagy  logóval ellátott készülékekhez

Ezt a funkciót akkor használja, ha az LG Electronics vevőszolgálatának pontos diagnózisára van szüksége, abban az esetben ha a készülék hibásan működik vagy meghibásodik.

A Smart Diagnosis™ csak akkor kapcsolható be, ha a készülék áram alatt van. Ha a készülék nem képes bekapcsolni, akkor a Smart Diagnosis™ használata nélkül kell elvégezni a hibaelhárítást.

## A Smart Diagnosis™ használata

### Smart Diagnosis™ a vevőszolgálaton keresztül

Ezt a funkciót akkor használja, ha az LG Electronics vevőszolgálatának pontos diagnózisára van szüksége, abban az esetben ha a készülék hibásan működik vagy meghibásodik. Ezt a funkciót csak a szervizképviselővel való kapcsolatfelvételhez használja, normál működés esetén ne.

- 1 Nyomja meg a **Lock** gombot a zár funkció bekapcsolásához.
  - Ha a Zár funkció már be van kapcsolva, nyomja meg a **Lock** gombot a Zár funkció kikapcsolásához, majd nyomja meg ismét a **Lock** gombot a Zár funkció bekapcsolásához.
  - Vegye figyelembe, hogy az intelligens diagnosztika funkció a zár bekapcsolását követő öt percen keresztül még nem indítható.



- 2 Nyissa ki a hűtő ajtaját, majd tartsa a telefont a jobb felső hangszóró lyukhoz.
  - Úgy helyezze el a telefont, hogy a mikrofon igazodjon a hangszóró nyíláshoz.

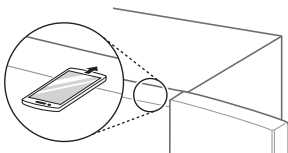

- 3 Nyomja meg és tartsa nyomva a **Freezer** gombot legalább három másodpercig, és közben tartsa telefonját a hangszóróhoz.

- 4 Miután befejeződött az adattovábbítás, a szerviz munkatársa el fogja magyarázni a Smart Diagnosis™ eredményeit.

### MEGJEGYZÉS

- Úgy helyezze el a telefont, hogy a mikrofon igazodjon a hangszóró nyíláshoz.
- A Smart Diagnosis™ hang mintegy 3 másodperc múlva jelentkezik.
- Tartsa a telefont a jobb felső hangszóró nyílás fölé, és várjon amíg az adattovábbítás befejeződik.
- Ne vegye el a telefont a hangszóró nyílástól adattovábbítás közben.
- Az adattovábbítás hangja érdes lehet a fülnek, miközben a Smart Diagnosis™ adatai továbbítódnak, de ne vegye el a telefont a hangszóró nyílástól a pontos diagnózis érdekében, amíg az adattovábbítás hangja meg nem szűnik.
- Miután befejeződött az adattovábbítás, a „Továbbítás befejeződött” üzenet jelenik meg, és az ellenőrző panel néhány másodperc után automatikusan ki- majd újra bekapcsolódik. Ezután, a vevőszolgálat elmagyarázza a diagnózis eredményét.
- A Smart Diagnosis™ funkció függ a helyi hívás minőségétől.
- A kommunikációs teljesítmény javul, és jobb lesz a jeltovábbítás minősége, ha vezetékös otthoni telefonját használja.
- Ha a Smart Diagnosis™ adat továbbítás rossz a hívás rossz minősége miatt, nem biztos, hogy a legjobb Smart Diagnosis™ szolgáltatást kapja.

## Megjegyzések a tisztításhoz

- Ha kivesz egy polcot vagy fiókot a készülék belsejéből, vegyen ki minden ott tárolt élelmiszert a polcraól vagy fiókból a sérülések és a berendezés károsodásának elkerülése érdekében.
  - Ellenkező esetben az ott tárolt élelmiszerek súlya miatt sérülések veszélye áll fenn.
- Miközben a készülék külső szellőzőnyílásait porszívóval tisztítja, húzza ki a tápkábelt a fali aljzatból az elektronikát károsító vagy esetlegesen áramütést okozó elektrosztatikus kisülések elkerülése érdekében.
- Vegye ki, és tisztítsa meg vízzel a polcokat és fiókokat, majd törölje szárazra az elemeket visszahelyezés előtt.
- Rendszeresen törölje át az ajtótmítéseket puha, nedves ruhával.
- Az ajtókosárra kifolyt szennyeződések és foltokat távolítsa el, mivel azok csökkenthetik a kosár tároló képességét, és akár kárt is tehetnek benne.
- Tisztítás után ellenőrizze, hogy a hálózati kábel nem sérült-e meg, nem melegszik-e, és megfelelően van-e csatlakoztatva.
- Tartsa tisztán a készülék külsején található szellőzőnyílásokat.
  - Az eltömődött szellőzőnyílások tüzveszélyesek, és a készülék meghibásodását okozhatják.
- A külső festett felületek fényezésével a készülék nagyobb védelmet kaphat a rozsdásodással szemben. A műanyag alkatrészeket ne fényezze. A festett fémfelületeket legalább évente kétszer fényezze háztartási gépekhez alkalmazható fényező szerrel (vagy autófényező pasztával). A fényező szert egy tiszta, puha ruhával vigye fel.
- Amikor tisztítja a készülék belsejét vagy külsejét, ne törölje le durva kefével, fogkrémmel, vagy gyúlékony anyagokkal. Ne használjon gyúlékony anyagokat tartalmazó tisztítószert.
  - Ez a készülék színvesztését vagy károsodását okozhatja.
  - Gyúlékony anyagok, pl. alkoholok (etanol, metanol, izopropil-alkohol, izobutil-alkohol, stb.), hígító, fehérítő, benzol, gyúlékony folyadék, koptató, stb.
- A készülék külsejéhez használjon egy tiszta szivacsot vagy puha ruhát és meleg vízben feloldott kímélő tisztítószert. Ne használjon súrolószereket vagy agresszív tisztítószereket. Törölje szárazra egy puha ruhával.
- Soha ne tisztítja a polcokat vagy fiókokat mosogatógépben.
  - Az alkatrészek hő hatására deformálódhatnak.
- Ha a készülékben LED lámpa található, ne távolítsa el a lámpa borítását valamint a LED lámpát javítás vagy szervizelés céljából. További információért lépjen kapcsolatba az LG Electronics vevőszolgálatával.

## A „Tiszta és friss” szűrő cseréje (opcionális)

A „Tiszta és friss” szűrő hatékonyságának megőrzése érdekében, ha szűrőcsere szükségességét jelző üzenet jelenik meg, cserélje ki haladéktalanul a szűrőt.

- 1 Ha felgyullad az ellenőrző panelen a **Replace** ikon, cserélje ki a „Tiszta és friss” szűrőt.



- 2 Tartsa és emelje ki a „Tiszta és friss” szűrő fedelét, az óramutató járásával ellentétes irányba csavarva.



- 3 Emelje ki a szűrőt a „Tiszta és friss” szűrő fedele alól, és tegyen a helyére egy új szűrőt.

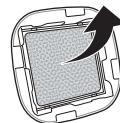

- 4 A szűrő cseréjét követően helyezze vissza a „Tiszta és friss” szűrő fedelét, az óramutató járásával egyező irányba csavarva.



- 5 A következő szűrőcsere esedékességének alaphelyzetbe állításához tartsa nyomva a **Pure N Fresh** gombot az ellenőrző panelen legalább 3 másodpercig. Ekkor kialszik a **Replace** ikon az ellenőrző panelen.

- 6 A szűrő a csere után ismét működik.

### MEGJEGYZÉS

- Ne tegye az ujját vagy más nem oda való tárgyat a szűrőbe vagy a foglalatba. Ennek figyelmen kívül hagyása sérüléshez vagy meghibásodáshoz vezethet.
- A szűrőcsere esedékességének túllépése esetén a baktériumok és szagok kiszűrésének hatásfoka csökkenhet.
- Vegye figyelembe, hogy a szűrő hatásfoka akkor is csökken, ha vízzel átmossa azt.
- Ügyeljen rá, hogy ne változtassa meg a szűrő irányát, amikor visszahelyezi azt a szűrő foglalatba.
- Ha a készüléket bekapcsolt üzembe állítja a szűrő cseréjét követően, ellenőrizze, hogy a szűrő melletti LED lámpa világít-e.
- A szűrő megvásárolható egy LG Electronics vevőszolgálattól.

## A polc tisztítása

### A hűtő polc eltávolítása

- 1 Hajtsa fel a polc elülső részét, majd emelje fel egyenesen felfelé a polcot.
- 2 Húzza ki a polcot.

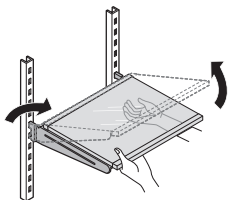

### A hűtő polcának visszaszerelése

- 1 Döntse meg felfelé a polc első részét, majd vezesse be a polc akasztóit a hornyokba a kívánt magasságon.
- 2 Engedje le a polc első részét, hogy az akasztók beakadjanak a hornyokba.

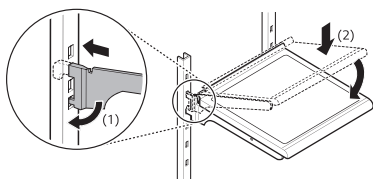

## A zöldségesdoboz tisztítása

### A zöldségesdoboz eltávolítása (1. típus)

- 1 Nyissa ki a hűtő ajtaját, és vegye ki az összes polcot a hűtőrekeszből.

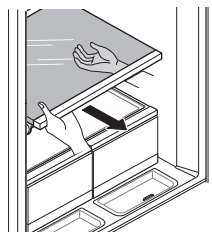

- 2 Mindkét kezével emelje meg a zöldségesdobozt, és hagyjon helyet hátul maga felé húzva a dobozt.

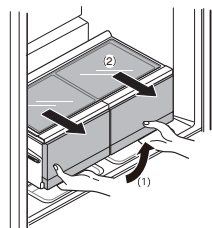

- 3 Ragadja meg a hátoldalt egy kézzel a zöldségesdoboz felemeléséhez, és egyben ferdén megbillentve emelje ki.

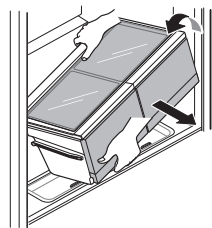

### A zöldségesdoboz visszahelyezése

A visszahelyezéskor a kiemelés folyamatával ellentétes sorrendben járjon el.

## A zöldségszíók eltávolítása (2. típus)

- 1 Nyissa ki az ajtókat és távolítsa el az ajtódobozokban és kosarakban lévő tartalmat. Távolítsa el az ajtó az ajtóban dobozt a készülékből.

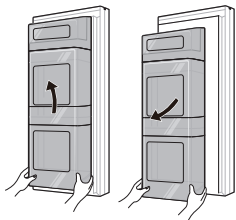

- 2 Távolítsa el a fiók tartalmát. Fogja meg a zöldségszíók fogantyúját, és húzza ki óvatosan ütközésig.

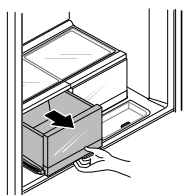

- 3 Emelje meg a zöldségszíókat, majd emelje ki, kihúzva a helyéről.

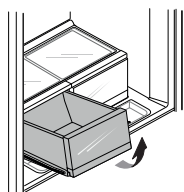

- 4 Billentse meg kissé a fedelet, majd támassza meg mindkét kézzel kihúzás közben.

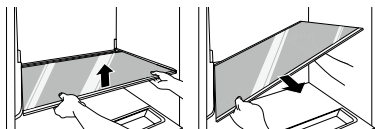

## A zöldségszíók visszahelyezése

Helyezze vissza a zöldségszíókat az eredeti helyére, majd finoman tolja vissza, miközben lefelé irányítja.

## A hűtő- / fagyasztófiók tisztítása

### A hűtő/fagyasztó ajtókosár kiemelése

A kosár eltávolításához fogja mindkét kezével a kosarat, és kihúzáshoz kissé emelje meg az elülső részét.

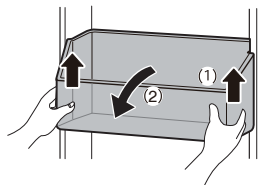

### A hűtő/fagyasztó ajtókosár visszahelyezése

A visszahelyezéskor a kiemelés folyamatával ellentétes sorrendben járjon el.

## Az „Ajtó az ajtóban” használata

### A tok eltávolítása az „Ajtó az Ajtóban” ajtóból

- 1 Emelje meg a tokot amely „ajtót az ajtóban” van, és vegye ki mindkét kezével.

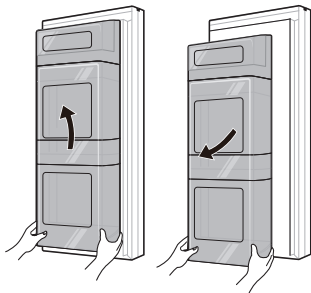

- 2 Emelje fel és távolítsa el a tejtermék alját az egész tokból.



- 3 A mozgókosár áthelyezése a felső pozícióba.

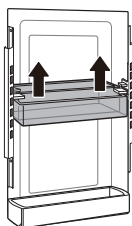

- 4 Miután eltávolította a csavarokat az oldalsínekről, emelje fel és vegye ki a mozgókosarat a tokból.

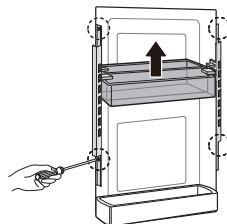

### Az „Ajtó az Ajtóban” tok visszahelyezése

A visszahelyezéskor a kiemelés folyamatával ellentétes sorrendben járjon el.

### Az „Ajtó az Ajtóban” hűtőkosár eltávolítása

Fogja a kosár mindkét végét, és emelje fel a kosár elejét.

- Visszaszereléshez végezze el a szétszerelésnél elvégzeteket fordított sorrendbe.

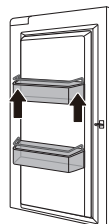

### Az „Ajtó az Ajtóban” hűtőkosár visszahelyezése

A visszahelyezéskor a kiemelés folyamatával ellentétes sorrendben járjon el.

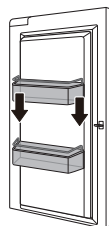

## A fagyasztó-tálca/fiók tisztítása

### A fagyasztó-tálca/fiók eltávolítása

- 1 Nyissa ki teljesen mindkét fagyasztóajtót. Húzza ki teljesen a fagyasztótálcákat és fiókokat, és távolítsa el a tartalmukat.

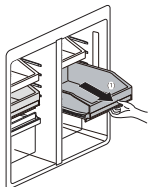

- 2 A teljesen kihúzott tálcákkal és fiókokkal, emelje fel az elülső részt, és vegye ki a tálcákat és a fiókokat.

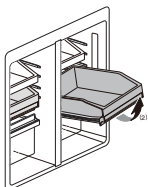

### **⚠ VIGYÁZAT**

- A tálcák és fiókok nehezek. Annak érdekében, hogy elkerülje a termék károsodását vagy a személyi sérülést, mindig két kézzel távolítsa el vagy tegye vissza a fiókokat és tálcákat.
- Mindig nyissa ki a teljesen a fagyasztó ajtaját a fiókok eltávolítása vagy visszahelyezése előtt.

### A fagyasztó-tálca/fiók visszahelyezése

A visszahelyezéskor a kiemelés folyamatával ellentétes sorrendben járjon el.

## A vízadagoló tisztítása

### Az adagoló tálca tisztítása

Az adagoló tálca könnyedén nedvessé válhat a jég vagy víz kiömlése miatt. Törölje át az egész területet egy nedves ruhával.



### A víz és jég kivezető nyílásának tisztítása

Törölje át gyakran egy tiszta ruhával a víz vagy jég kivezető nyílását, mivel könnyen beszennyeződhet. Tartsa szem előtt, hogy a ruháról leváló szőrök hozzátapadhatnak a kivezető nyíláshoz.

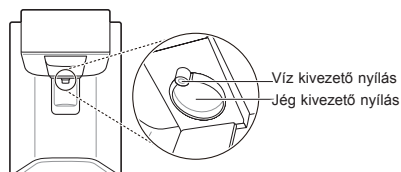

## A vízsűrő cseréje

Cserélje ki az eldobható vízsűrőt, ha a **Replacement Filter** ikon azt jelzi, de legalább 6 havonta.

Hogy legyen ideje felkészülni egy új szűrő beszerzésére, a fény már azelőtt felgyullad egy kicsivel, hogy az éppen használt szűrő elérné a maximum kapacitását. Ha időben kicseréli a szűrőt, a készülék mindig friss és tiszta vizet állít elő.

- 1 Húzza ki a készüléket.
- 2 Zárja el a készülék vízellátását.
- 3 Vegye ki az eldobható vízsűrőt.

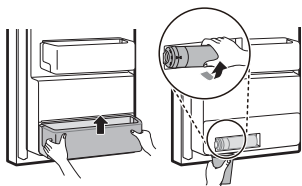

- 4 Cserélje ki egy új vízsűrőre. Helyezze be az új szűrőt a szűrőfejbe, majd forgassa el az óramutató járásának megfelelő irányba, amíg az új szűrőn lévő nyíl egybe nem esik a szűrőfejen lévővel. Hajtsa vissza a szűrőt a rekeszbe.

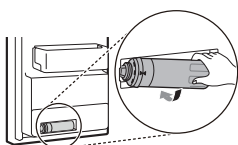

- 5 Nyissa meg a vízellátást, és kapcsolja be a készüléket.
- 6 Tartsa lenyomva a **Water Filter** gombot 3 másodpercig. Ezzel a Szűrőcsere ikon alapállapotba áll. Az új vízsűrő aktiválására sor kerül.

Tünetek	Ok	Megoldás
Nem működik a fagyasztás vagy a hűtés.	Áramkimaradás van?	• Ellenőrizze más készülékek áramellátását a háztartásban.
	Ha a hálózati csatlakozó ki van húzva a konnektorból?	• Dugja be a hálózati csatlakozót a konnektorba.
Gyenge a hűtés vagy a fagyasztás.	A hűtési vagy fagyasztási hőmérséklet a legmelegebb szintre lett állítva?	• Állítsa a hűtési vagy fagyasztási hőmérsékletet „közepesre”.
	Ki van téve a készülék közvetlen napfénynek, vagy hőtermelő berendezés, például sütő vagy hősugárzó közelében van?	• Ellenőrizze az üzembe helyezés helyét, és helyezze ismét üzembe a hőt termelő tárgytól távol.
	Forró ételt tárolt anélkül, hogy először lehűtötte volna?	• A forró ételt először hűtse le, és csak aztán tegye a hűtőszekrénybe vagy a fagyasztóba.
	Túl sok élelmiszert tett a készülékbe?	• Hagyjon megfelelő távolságot az élelmiszerek között.
	Gondosan be vannak zárva az ajtók a készüléken?	• Csukja be gondosan az ajtót, és győződjön meg arról, hogy a tárolt élelmiszer nem akadályozza az ajtó záródását.
	Van elegendő hely a készülék körül?	• Módosítsa a készülék pozícióját, hogy elegendő hely legyen a készülék körül.
A készülékben rossz szag van.	Túl „melegre” lett állítva a hűtési vagy fagyasztási hőmérséklet?	• Állítsa a hűtési vagy fagyasztási hőmérsékletet „közepesre”.
	Erős szagú élelmiszert tett a készülékbe?	• Erős szagú élelmiszert lezárt edényben tároljon.
	Nem romlottak meg a zöldségek vagy gyümölcsök a fiókban?	• Dobja ki a romlott zöldséget, és takarítsa ki a zöldséges fiókot. Ne tároljon zöldséget túl sokáig a zöldséges fiókban.
A készülék belső lámpája nem gyullad fel.	Kikapcsol a készülék belső lámpája?	• A vásárló számára nehéz a készülék belső lámpájának cseréje, mivel nem szervizelhető. Amennyiben a belső lámpa nem gyullad ki, lépjen kapcsolatba az LG Electronics vevőszolgálatával.

Tünetek	Ok	Megoldás
A készülék ajtaja nem záródik szorosan.	Előre dől a készülék?	<ul style="list-style-type: none"> <li>Állítsa be az elülső lábat, hogy kissé megemelje a készülék elejét.</li> </ul>
	Helyesen lettek összerakva a polcok?	<ul style="list-style-type: none"> <li>Szükség esetén vegye ki, majd helyezze vissza a polcokat.</li> </ul>
	Túl erősen csukta be az ajtót?	<ul style="list-style-type: none"> <li>Ha túl nagy erőt vagy sebességet alkalmaz az ajtó becsukásakor, rövid ideig nyitva maradhat a becsukódás előtt. Ügyeljen rá, hogy az ajtót ne csapja be. Zárja az ajtót erőkifejtés nélkül.</li> </ul>
Nehéz kinyitni a készülék ajtaját.	Rögtön azután nyitotta ki az ajtót, hogy becsukta?	<ul style="list-style-type: none"> <li>Ha a készülék ajtaját a becsukás után 1 percen belül próbálja kinyitni, a készüléken belüli nyomás miatt nehézségekbe ütközhet. A készülék ajtaját néhány perc múlva próbálja újra kinyitni. Addigra a belső nyomás stabilizálódik.</li> </ul>
Az ajtó bordázata nem hajtható be és ki megfelelően.	Az összes állítólábat kiengedték, a hűtő vízszintben van és az ajtókat beállították?	<ul style="list-style-type: none"> <li>Az ajtó rekeszeinek megtelését követően az ajtók elállíthatódnak, amely megakadályozza, hogy az ajtóbordázat vagy az automatikusan záródó ajtó megfelelően működjön. Engedje ki teljesen az első állítólábakat, hogy szilárdan érintkezzenek a padlóval. Kövesse az ajtó beállítása részben leírtakat a hűtő bal oldali ajtajának felemeléséhez, amíg az ajtó bordázata újra nem működik megfelelően. Úgy állítsa be a hűtő jobb oldali ajtaját, hogy a bal oldali ajtóval egy szintbe kerüljön.</li> </ul>

Tünetek	Ok	Megoldás
Páralecsapódás van a készülék belsejében vagy a zöldségfiók fedelének alján.	Forró ételt tárolt anélkül, hogy először lehűtötte volna?	<ul style="list-style-type: none"> <li>A forró ételt először hűtse le, és csak azután tegye a hűtőszekrénybe vagy a fagyasztóba.</li> </ul>
	Nyitva hagyta a készülék ajtaját?	<ul style="list-style-type: none"> <li>Bár a páralecsapódás megszűnik, amint becsukja a készülék ajtaját, egy száraz ruhával letörölheti.</li> </ul>
	Túl gyakran nyitogatja be a készülék ajtaját?	<ul style="list-style-type: none"> <li>A pára lecsapódhat a külső és a belső hőmérséklet különbsége miatt. Törölje ki a nedvességet egy száraz ruhával.</li> </ul>
	Helyezett meleg vagy gőzölgő ételt a készülékbe nem lezárt edényben?	<ul style="list-style-type: none"> <li>Fedett vagy zárt tárolóban tárolja az élelmiszert.</li> </ul>
Jeges a fagyasztó.	Előfordulhat hogy az ajtók nem záródnak megfelelően?	<ul style="list-style-type: none"> <li>Ellenőrizze, hogy nem akadályozza-e valami a készülék belsejében az ajtó záródását, és ügyeljen rá, hogy az ajtó szorosan záródjon.</li> </ul>
	Forró ételt tárolt anélkül, hogy először lehűtötte volna?	<ul style="list-style-type: none"> <li>A forró ételt először hűtse le, és csak azután tegye a hűtőszekrénybe vagy a fagyasztóba.</li> </ul>
	El van torlaszolva a levegő be- és kimenete?	<ul style="list-style-type: none"> <li>Győződjön meg arról, hogy a levegő be- és kimenete nincs eltorlaszolva, hogy a levegő szabadon keringhessen.</li> </ul>
	Túltöltötte a fagyasztót?	<ul style="list-style-type: none"> <li>Hagyjon megfelelő távolságot az élelmiszerek között.</li> </ul>

Tünetek	Ok	Megoldás
Jéglerakódás vagy páralecsapódás keletkezett a készülék belsejében vagy külsején.	Túl gyakran nyitogatta a készülék ajtaját, vagy nem záródik megfelelően a készülék ajtaja?	<ul style="list-style-type: none"> <li>Jég vagy páralecsapódás keletkezhet, ha a külső levegő bejut a készülék belsejébe.</li> </ul>
	Nyirkos helyen működik a készülék?	<ul style="list-style-type: none"> <li>A készülék külsején páralecsapódás alakulhat ki, ha az túl nyirkos helyen működik, vagy ha az időjárás páras vagy esős. Törölje ki teljesen a nedvességet egy száraz ruhával.</li> </ul>
A készülék zajos, és rendellenes hangokat ad ki.	Instabil padlózaton vagy nem megfelelően vízszintezve helyezte üzembe a készüléket?	<ul style="list-style-type: none"> <li>A készüléket kemény és egyenletes padlófelületen helyezze el.</li> </ul>
	Hozzáér a készülék hátulja a falhoz?	<ul style="list-style-type: none"> <li>Igazítsa úgy a készüléket, hogy elegendő hely legyen körülötte.</li> </ul>
	Szóródtak tárgyak a készülék mögé?	<ul style="list-style-type: none"> <li>Szedje össze a készülék mögé szóródott tárgyakat.</li> </ul>
	Van valamilyen tárgy a készülék tetején?	<ul style="list-style-type: none"> <li>Vegye le a készülék tetejéről az oda helyezett tárgyat.</li> </ul>
A készülék oldala vagy előlapja meleg.	Vannak felszerelve páralecsapódást gátló csövek a készüléknek ezeken a részein az ajtó körül képződő páralecsapódás csökkentésére?	<ul style="list-style-type: none"> <li>A páralecsapódást megelőző hőelvezető cső a készülék elején és oldalán található. Különösen forrónak érezheti a készülék üzembe helyezése után vagy nyáron. Nem kell aggódnia azonban amiatt, hogy ez problémára utalna, és ne használhatná a megszokott módon a készüléket.</li> </ul>
A készülék belsejében vagy külsején víz van.	Van vízszivárgás a készülék körül?	<ul style="list-style-type: none"> <li>Ellenőrizze, hogy a víz a mosogatóból vagy más helyről szivárog-e.</li> </ul>
	Van víz a készülék aljában?	<ul style="list-style-type: none"> <li>Ellenőrizze, hogy a víz a fagyasztott élelmiszer felolvadása vagy egy tárolóedény eltörése vagy leesése miatt folyt-e ki.</li> </ul>

Tünetek	Ok	Megoldás
Az automata jégkészítő nem állít elő jeget, vagy túl kevés jeget állít elő.	A közelmúltban helyezte üzembe a készüléket?	<ul style="list-style-type: none"> <li>A jégkészítő általában mintegy 48 órával a készülék üzembe helyezését követően kezd el megfelelően jeget készíteni.</li> </ul>
	Csatlakoztatta a vízbevezető csöveket a készülékhez, és megnyitotta a vízellátás szelepét?	<ul style="list-style-type: none"> <li>Csatlakoztassa a vízbevezető csöveket a készülékhez, és nyissa meg a vízellátás szelepét.</li> </ul>
	Meg van hajolva a vízbevezető tömlő?	<ul style="list-style-type: none"> <li>A vízbevezető tömlő meghajlása gátolja a víz áramlását.</li> </ul>
	Állított elő nagyobb mennyiségű jeget a közelmúltban?	<ul style="list-style-type: none"> <li>Az automata jégkészítőben körülbelül 24 óra szükséges több jég előállításához. Várjon.</li> </ul>
	Bekapcsolt (ON) állásba kapcsolta a jégkészítő kapcsolóját vagy az automatikus jégkészítő gombját az ellenőrző panelen?	<ul style="list-style-type: none"> <li>Nyomja meg az I gombot az automata jégkészítő kapcsolón, vagy állítsa <b>ON</b> állásba az automata jégkészítő gombját az ellenőrző panelen. (A használatlalt kapcsolatos további információkért látogasson el az LG Electronics honlapjára, vagy használja okos eszközeit.)</li> </ul>
	Túl magasra van állítva a fagyasztó hőmérséklete?	<ul style="list-style-type: none"> <li>Ha a beállított hőmérséklet túl magas, a jég előállítása lelassul vagy teljesen leáll. Az automata jégkészítő megfelelő működéséhez állítsa a fagyasztó hőmérsékletét <math>-18^{\circ}\text{C}</math>-ra.</li> </ul>
	Gyakran nyitogatta a készülék ajtaját?	<ul style="list-style-type: none"> <li>Ha gyakran nyitja ki a készülék ajtaját, a hideg levegő kiáramlik, ezzel is csökkentve a jég előállításának sebességét. A készülék ajtaját ne nyitogassa túl gyakran.</li> </ul>
A jég nem adagolható.	Gondosan be van zárva a készülék ajtaja?	<ul style="list-style-type: none"> <li>Ha a készülék ajtaja nincs gondosan visszazárva, a fagyasztóban megemelkedik a hőmérséklet, így lassabban képződik jég. Zárja be gondosan a készülék ajtaját.</li> </ul>
	Van jég a tartályban?	<ul style="list-style-type: none"> <li>Ellenőrizze, hogy van-e jég a tartályban.</li> </ul>
	A jég esetleg összetapadt a tartályban?	<ul style="list-style-type: none"> <li>Távolítsa el a jégtartályt és rázza meg. A jégtartály megrázása után a fennmaradó tömbösödött jeget távolítsa el.</li> </ul>

Tünetek	Ok	Megoldás
A jég nem adagolható.	Nem lehet hallani a gépből kijövő jég hangját?	<ul style="list-style-type: none"> <li>A vezérlőpanelen felváltva válassza ki a jégkocka és a jégkása funkciókat a jég adagolásához.</li> </ul>
	A jég adagoló csatornája el van zárva? (A csatornát a jégtartály eltávolításával ellenőrizheti.)	<ul style="list-style-type: none"> <li>Ha a jégadagoló csatorna elzáródott, a jég nem adagolható megfelelő módon. A jeget és a jég adagoló csatornáját rendszeresen ellenőrizni kell.</li> </ul>
Nem jön ki víz.	Előfordulhat, hogy el van zárva az ellátás szelepe? (Csak vízvezeték rendszerhez csatlakoztatott modelleknél)	<ul style="list-style-type: none"> <li>Nyissa meg a vízellátás szelepét.</li> </ul>
	Előfordulhat, hogy a vízadagoló tartály kiürült? (Csak vízvezeték rendszerhez nem csatlakoztatott modelleknél)	<ul style="list-style-type: none"> <li>Töltse meg a vízadagoló tartályt.</li> </ul>
	El van zárva a vízellátás szelepe? (Csak vízvezeték rendszerhez csatlakoztatott modelleknél)	<ul style="list-style-type: none"> <li>Nyissa meg a vízellátás szelepét.</li> </ul>
	Nem szűrt vizet használ?	<ul style="list-style-type: none"> <li>A nem szűrt vízben nagy mennyiségben található nehézfémek vagy más idegen anyagok, amelyek a szűrő élettartamától függetlenül már idejekorán eltömíthetik a szűrőt.</li> </ul>
A víznek furcsa íze van.	Különbözik a víz íze attól, amilyen az előzőleg használt víztisztítóval volt?	<ul style="list-style-type: none"> <li>Hosszabb idő telt el, mióta utoljára használt tisztított vagy hideg vizet?</li> </ul>
	Hosszú idő telt el azóta, hogy behelyezte vagy kicserélte a szűrőt?	<ul style="list-style-type: none"> <li>Ha lejárt szavatosságú szűrőt használt, a tisztítás hatásfoka csökkenhet. A szűrőt a szűrő cseréjének ajánlott esedékessége szerint javasolt cserélni.</li> </ul>
	Megfelelően átöblítette a szűrőt a behelyezést követő kezdeti szakaszban?	<ul style="list-style-type: none"> <li>A szűrő első behelyezése vagy cseréje esetén fontos, hogy kipréselje a levegőt és eltávolítsa az aktív szén-maradványokat a szűrő belsejéből. A készülék használatához folyasson ki körülbelül 5 liter tisztított vizet a vízadagoló kar megnyomásával, és öntse ki a lefolyóba. Az aktív szén az emberi szervezetre ártalmatlan.</li> </ul>
	Hosszabb idő telt el, mióta utoljára használt tisztított vagy hideg vizet?	<ul style="list-style-type: none"> <li>Az állott víz íze változhat a baktériumok szaporodása miatt. A termék használatához folyasson ki körülbelül 5 liter vizet (körülbelül 3 percig) a vízadagolóból, és öntse ki a lefolyóba.</li> </ul>

Tünetek	Ok	Megoldás
Kattogó zajok	A leolvasztó vezérlője kattán, ha az automatikus leolvasztó ciklus elkezdődik vagy befejeződik. A termosztát vezérlés (vagy bizonyos modelleknél készülék vezérlés) szintén kattánhat/kattoghat a művelet be- illetve kikapcsolásakor.	<ul style="list-style-type: none"> <li>• Normál működés</li> </ul>
Zörgő zajok	Zörgő hang jöhet a készülék keringetőjéből, az egység hátulján található vízvezetékbelől (csak vízvezeték rendszerhez csatlakoztatott modelleknél), vagy a készülék tetején, illetve körül tartott tárgyakkból.	<ul style="list-style-type: none"> <li>• Normál működés</li> </ul>
	A készülék nincs vízszintbe állítva a padlón.	<ul style="list-style-type: none"> <li>• A padló gyenge, egyenetlen, vagy be kell állítani a lábakat. Lásd az ajtó beállítása részt.</li> </ul>
	A lineáris kompresszorral felszerelt készüléket működés közben mozgatták.	<ul style="list-style-type: none"> <li>• Normál működés. Ha a kompresszor nem hagyja abba a zörgést 3 percen belül, kapcsolja le a készülék áramellátását, majd kapcsolja vissza.</li> </ul>
Sistergő zajok	A lepárló ventilátor motorja keringeti a levegőt a hűtőszekrényben és a fagyasztó rekeszeiben.	<ul style="list-style-type: none"> <li>• Normál működés</li> </ul>
	A kondenzátor ventilátor a kondenzátoron túl nyomja a levegőt.	<ul style="list-style-type: none"> <li>• Normál működés</li> </ul>
Bugyogó zajok	Hűtőközeg áramlik keresztül a hűtőrendszeren keresztül.	<ul style="list-style-type: none"> <li>• Normál működés</li> </ul>
Pukkanó zajok	A hőmérséklet változása miatt a belső falak összehúzódnak és kitágulnak.	<ul style="list-style-type: none"> <li>• Normál működés</li> </ul>
Rezgés	Ha a készülék oldala vagy hátulja hozzáér egy szekrényhez vagy falhoz, a normális működésből adódó rezgés miatt hallható zaj keletkezhet.	<ul style="list-style-type: none"> <li>• A zaj megszüntetéséhez ügyeljen rá, hogy az oldalak és a hátfal ne érintkezzen fallal vagy szekrényvel.</li> </ul>

Tünetek	Ok	Megoldás
<p><b>Az otthoni készüléke és az okos-telefon nem csatlakozik a Wi-Fi hálózathoz.</b></p>	<p><b>Nem megfelelő a jelszó amellyel a Wi-Fi hálózathoz próbál csatlakozni.</b></p>	<ul style="list-style-type: none"> <li>• Keresse meg a Wi-Fi hálózatot amelyhez okos-telefonja kapcsolódik és törölje, majd regisztrálja készülékét az LG SmartThinQ segítségével.</li> </ul>
	<p><b>A mobil adatok engedélyezve vannak az okostelefonján.</b></p>	<ul style="list-style-type: none"> <li>• Kapcsolja ki a <b>Mobil adatokat</b> az okostelefonján, és regisztrálja a készüléket a Wi-Fi hálózatba.</li> </ul>
	<p><b>A vezeték nélküli hálózat neve (SSID) nincs megfelelően beállítva.</b></p>	<ul style="list-style-type: none"> <li>• A vezeték nélküli hálózat neve (SSID) angol betűk és számok kombinációja kell legyen. (Ne használjon speciális karaktereket)</li> </ul>
	<p><b>Az útválasztó frekvenciája nem 2,4 GHz.</b></p>	<ul style="list-style-type: none"> <li>• Csak 2,4 GHz frekvencián üzemelő útválasztó támogatott. Állítsa be a vezeték nélküli útválasztót 2,4 GHz frekvenciára és csatlakoztassa a készüléket a vezeték nélküli útválasztóhoz. Az útválasztó frekvenciáját kérdezze meg Internet szolgáltatójától vagy az útválasztó gyártójától.</li> </ul>
	<p><b>Ha a távolság a készülék és az útválasztó között túl nagy.</b></p>	<ul style="list-style-type: none"> <li>• Ha a távolság a készülék és az útválasztó között túl nagy, a jelerősség gyenge lesz és meglehetősen nem lesz szabályosan konfigurálva. Helyezze az útválasztót úgy, hogy közelebb legyen a készülékhez.</li> </ul>

## Megjegyzés