



PRIRUČNIK ZA INSTALACIJU KLIMA UREĐAJ

SRPSKI

Pročitajte detaljno ovaj priručnik za instalaciju pre instaliranja uređaja. Instalacija mora biti izvršena u skladu sa nacionalnim standardima za ožičenje i to samo od strane ovlašćenih lica. Pažljivo pročitajte ovaj priručnik za instalaciju i sačuvajte ga za budiću referencu.

Artcool Gallery serije

Prevod originalne instrukcije

www.lg.com

Autorsko pravo © 2017 - 2025 LG Electronics Inc. Sva prava zadržana.

SADRŽAJ

3 DELOVI INSTALACIJE

3 Delovi instalacije

4 UPUTSTVA ZA BEZBEDNOST

10 INSTALACIJA

- 10 Izbor najbolje lokacije
- 10 Funkcije
- 12 Priprema za instalaciju
- 13 Pričvršćivanje unutrašnje jedinice
- 13 Izbušite rupu u zidu
- 14 Spajanje cevi
- 15 Povezivanje cevi
- 17 Odvodno crevo
- 18 Postavljanje prednje ploče
- 19 Povezivanje žica
- 25 Oznaka modela
- 25 Buka koja se prenosi vazduhom
- 25 Granična koncentracija

Delovi instalacije

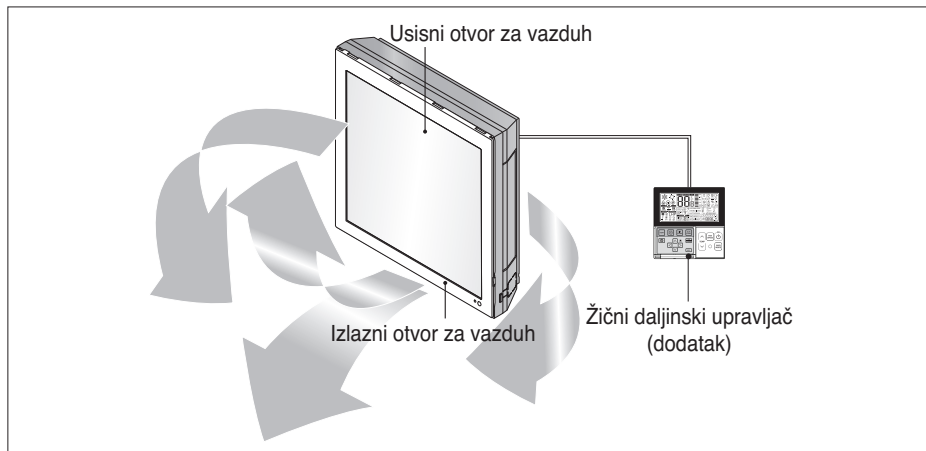

SRPSKI

Delovi instalacije

Grafikon instalacije







Zavrtnj tipa „A“ i plastični zavrtnj



Uputstva za bezbednost

Na unutrašnjoj i spoljašnjoj jedinici nalaze se sledeće oznake.

	Pre puštanja uređaja u rad pažljivo pročitajte o merama opreza u ovom priručniku.		U ovom uređaju se nalazi zapaljivo rashladno sredstvo. (za R32)
	Ovaj simbol ukazuje na to da ovaj priručnik za rukovanje treba pažljivo pročitati.		Ovaj simbol ukazuje na to da osoblje za servisiranje treba da rukuje ovom opremom u skladu sa priručnikom za ugradnju

Naredne bezbednosne smernice imaju za cilj da spreče nepredviđene rizike ili štetu od nebezbednog ili nepravilnog korišćenja proizvoda. Ove smernice se dele na „UPOZORENJE" i „OPREZ" kao što je opisano ispod.

▲ Ovaj simbol stoji uz pojmove i operacije koji mogu da predstavljaju rizik. Pažljivo pročitajte deo sa ovim simbolom i pratite uputstva kako biste izbegli rizik.

▲ UPOZORENJE

Ovo znači da nepoštovanje uputstava može da dovede do ozbiljne povrede ili smrti.

▲ OPREZ

Ovo znači da nepoštovanje uputstava može da dovede do manje povrede ili oštećenja proizvoda.

▲ UPOZORENJE

Instalacija

- Treba poštovati državne propise koji se odnose na gas.
- Nemojte koristiti prekidač koji je oštećen ili je nižeg napona. Ovaj uređaj koristite u za to predviđenom strujnom kolu.
 - Postoji rizik od požara ili strujnog udara.
- Za radove sa strujom se obratite distributeru, prodavcu, kvalifikovanom električaru ili ovlašćenom servisnom centru.
 - Nemojte rasklapati niti popravljati uređaj. Postoji rizik od požara ili strujnog udara.
- Uvek uzemljite uređaj.
 - Postoji rizik od požara ili strujnog udara.
- Čvrsto postavite ploču i poklopac kontrolne kutije.
 - Postoji rizik od požara ili strujnog udara.

- Uvek instalirajte namensko kolo i prekidač.
 - Nepravilno postavljanje kablova može da izazove požar ili strujni udar.
- Koristite prekidač ili osigurač odgovarajućeg napona.
 - Postoji rizik od požara ili strujnog udara.
- Nemojte menjati niti produžavati kabl za napajanje.
 - Postoji rizik od požara ili strujnog udara.
- Nemojte instalirati, uklanjati ili ponovo instalirati jedinicu sami (odnosi se na kupca).
 - Postoji rizik od požara, strujnog udara, eksplozije ili povrede.
- Vodite računa prilikom raspakivanja i montaže uređaja.
 - Oštre ivice mogu da izazovu povrede. Posebno vodite računa o ivicama kućišta i krilcima na kondenzatoru i isparivaču.
- Za montažu se uvek obratite distributeru ili ovlašćenom servisnom centru.
 - Postoji rizik od požara, strujnog udara, eksplozije ili povrede.
- Ne postavljajte uređaj na neispravno postolje za montažu.
 - To može da izazove povrede, nezgode ili oštećenja na uređaju.
- Vodite računa da se stanje prostora na kojem vršite postavljanje vremenom ne pogoršava.
 - U slučaju obrušavanja podnožja, klima uređaj može da padne zajedno sa njim i dovede do oštećenja imovine, kvara uređaja i fizičkih povreda.
- Ne uključujte prekidač ili napajanje u uslovima kada su prednja ploča, orman, gornji poklopac ili poklopac kontrolne kutije skinuti ili otvoreni.
 - U suprotnom, može doći do požara, strujnog udara, eksplozije ili smrtnog ishoda.
- Upotrebite vakuum pumpu ili inertni gas (azot) prilikom obavljanja testa curenja i ispuštanja vazduha. Nemojte da komprimujete vazduh ili kiseonik i ne koristite zapaljive gasove. U suprotnom, može doći do požara ili eksplozije.
 - Postoji rizik od smrtnog ishoda, povrede, požara ili eksplozije.
- Sav posao oko elektro-instalacija treba da vrši licencirani električar u skladu sa „Standardom za električne instalacije u stanu“ i „Propisima za unutrašnje instalacije“ i sa uputstvima navedenim u ovom priručniku, i da uvek koristi posebno kolo.
 - Ako kapacitet izvora napajanja nije adekvatan ili ako se radovi oko električnih instalacija ne izvrše pravilno, može doći do strujnog udara ili požara.
- Uvek instalirajte kolo i prekidač predviđenog napona.
 - Nepravilno ožičenje ili instalacija može izazvati požar ili strujni udar.
- Uređaj bi trebalo čuvati u dobro provetrenom prostoru gde veličina sobe odgovara površini sobe koja je navedena za rad. (za R32)
- Uređaj bi trebalo da bude smešten u sobi bez izvora paljenja koji rade neprestano (na primer: otvoreni plamen, upaljeni uređaj na gas ili uključeni električni grejač.)

- Svi otvori za ventilaciju moraju biti prohodni.
- Mehanički spojevi moraju da budu pristupačni radi održavanja.
- Da ne bi došlo do mešanja različitih vrsta rashladnih sredstava, proverite koja vrsta rashladnog sredstva se koristi u spoljnoj jedinici.

Rad

- Nemojte ostavljati klima uređaj da dugo radi u uslovima velike vlažnosti vazduha ili kada su vrata ili prozor otvoreni.
 - Može doći do kondenzovanja vlage i vlaženja ili oštećenja nameštaja.
- Vodite računa da se kabl za napajanje ne izvuče ili ošteti tokom rada.
 - Postoji rizik od požara ili strujnog udara.
- Nemojte stavljati ništa preko kabla za napajanje.
 - Postoji rizik od požara ili strujnog udara.
- Tokom rada nemojte priključivati ili izvlačiti utikač napajanja.
 - Postoji rizik od požara ili strujnog udara.
- Nemojte dodirivati (koristiti) uređaj mokrim rukama.
 - Postoji rizik od požara ili strujnog udara.
- Nemojte ostavljati grejalicu ili druge aparate u blizini kabla za napajanje.
 - Postoji rizik od požara i strujnog udara.
- Nemojte dozvoliti da voda dospe do električnih delova.
 - Postoji rizik od požara, kvara uređaja ili strujnog udara.
- Nemojte skladištiti niti koristiti zapaljive gasove ili zapaljive materije u blizini uređaja.
 - Postoji rizik od požara ili kvara uređaja.
- Nemojte koristiti uređaj u hermetički zatvorenoj prostoriji dugo vremena.
 - Može doći do manjka kiseonika.
- Kada postoji curenje zapaljivog gasa, isključite dovod gasa i otvorite prozor radi ventilacije pre nego što uključite uređaj.
 - Nemojte koristiti telefon ili uključivati i isključivati prekidače. Postoji rizik od eksplozije ili požara.
- Ako se čuje neki neobičan zvuk, oseća miris ili iz uređaja izlazi dim. Isključite prekidač ili izvucite kabl za napajanje.
 - Postoji rizik od strujnog udara ili požara.
- Zaustavite uređaj i zatvorite prozor u slučaju oluje ili uragana. Ako je moguće, sklonite uređaj dalje od prozora pre dolaska uragana.
 - Postoji rizik od oštećenja imovine, kvara uređaja ili strujnog udara.
- okom rada, ne otvarajte usisnu rešetku uređaja. (Ne dodirujte elektrostatički filter ako ga jedinica ima.)
 - Postoji rizik od fizičkih povreda, strujnog udara ili kvara uređaja.
- Kada se uređaj natopi vodom (u poplavi ili upadne u vodu), obratite se ovlašćenom servisnom centru.
 - Postoji rizik od požara ili strujnog udara.

- Vodite računa da voda ne proдре u uređaj.
 - Postoji rizik od požara, strujnog udara ili oštećenja uređaja.
- S vremena na vreme provetrite uređaj kada radi istovremeno kada i šporet i sl.
 - Postoji rizik od požara ili strujnog udara.
- Prilikom čišćenja ili održavanja uređaja, isključite napajanje.
 - Postoji rizik od strujnog udara.
- Kada uređaj ne planirate da koristite duže vreme, izvucite kabl za napajanje ili isključite prekidač.
 - Postoji rizik od oštećenja uređaja ili kvara, ili nenamernog uključivanja.
- Vodite računa da niko ne nagazi spoljnu jedinicu ili padne na nju.
 - Može doći do povrede i oštećenja uređaja.
- Kada se mehanički priključci ponovo koriste u zatvorenom prostoru, treba obnoviti zaptivne delove. (za R32)
- Kada se prošireni spojevi ponovo koriste unutra, prošireni deo bi trebalo da se ponovo proizvede. (za R32)
- Periodično (više od jednom godišnje) vodom treba očistiti prašinu ili čestice soli koje se natalože na izmenjivaču toplote.
- Nemojte koristiti sredstva za ubrzavanje postupka odmrzavanja ili za čišćenje, osim onih preporučenih od strane proizvođača.
- Nemojte bušiti ili spaljivati sistem za kruženje rashladnog sredstva.
- Imajte na umu da rashladna sredstva mogu da budu bez mirisa.

OPREZ

Instalacija

- Uvek proverite da nema curenja gasa (rashladnog sredstva) nakon montaže ili popravke uređaja.
 - Nizak nivo rashladnog sredstva može dovesti do kvara uređaja.
- Montirajte odvodno crevo da obezbedite da se voda pravilno odvodi.
 - Loš spoj može dovesti do curenja vode.
- Prilikom montaže uređaja, vodite računa o nivelisanju.
 - Da biste izbegli vibracije ili curenje vode.
- Nemojte instalirati uređaj na mestima gde bi buka ili vreo vazduh iz spoljne jedinice mogli da smetaju ljudima u okolini.
 - To može da izazove problem sa vašim susedima.
- Za podizanje ili transport uređaja, potrebno je dvoje ili više ljudi.
 - Vodite računa da ne dođe do povrede.

- Nemojte montirati uređaj na mestu gde će biti direktno izložen morskome vetru (sa kapljicama slane vode).
 - To može da izazove koroziju uređaja. Korozija, naročito na krilcima kondenzatora i isparivača, može da izazove kvar uređaja ili neefikasan rad.
- Svaka osoba koja se bavi radom na ili provaljivanjem u kolo rashladnog sredstvabi trebalo da poseduje važeći sertifikat od strane ovlašćenog organa zaprocenjivanje u okviru industrije, koji odobrava njihovu sposobnost za bezbednorukovanje rashladnim sredstvima u skladu sa specifikacijom procenjivanja koja je priznata u okviru industrije. (za R32)
- Uređaj bi trebalo da se čuva na način koji će pomoći da ne dođe do mehaničkog oštećenja.
- Cevi kroz koje prolazi rashladno sredstvo treba zaštititi ili zatvoriti da ne bi došlo do oštećenja.
- Fleksibilni konektori za rashladno sredstvo (kao što su spojni vodovi između unutrašnje i spoljne jedinice) koji mogu da se pomere tokom normalnog rada bi trebalo da budu zaštićeni od mehaničkog oštećenja.
- Instalacija cevovoda treba da bude svedena na minimum.
- Cevovod mora da bude zaštićen od fizičkih oštećenja.
- Lemljenje, varenje ili mehaničko spajanje treba izvršiti pre otvaranja ventila da bi se rashladnom sredstvu omogućilo da teče između delova rashladnog sistema.
- Demontaža jedinice, rukovanje sa rashladnim uljem i eventualno delovima treba da se vrši u skladu sa lokalnim i državnim standardima.
- Nemojte da postavite jedinicu u potencijalno eksplozivnim atmosferama.

Rad

- Ne izlažite kožu direktno hladnom vazduhu tokom dužeg vremenskog perioda. (Ne sedite na putu vazdušne struje).
 - To može škoditi vašem zdravlju.
- Nemojte koristiti uređaj za posebne namene, poput konzerviranja hrane, umetničkih dela itd. To je korisnički klima uređaj, a ne precizni rashladni sistem.
 - Postoji rizik od oštećenja ili gubitka imovine.
- Nemojte blokirati usisni ili ispusni otvor za vazduh.
 - To može izazvati kvar uređaja.
- Za čišćenje koristite meku krpu. Nemojte koristiti grube deterdžente, razređivače i sl.
 - Postoji rizik od požara, strujnog udara ili oštećenja plastičnih delova uređaja.

- Nemojte dodirivati metalne delove uređaja kada uklanjate filter za vazduh. Veoma su oštri!
 - Postoji rizik od povrede.
- Nemojte gaziti po uređaju niti stavljati nešto na njega. (spoljne jedinice)
 - Postoji rizik od povrede i kvara uređaja.
- Filter uvek postavljajte na bezbedan način. Filter čistite svake dve nedelje ili češće ako je potrebno.
 - Zaprljan filter smanjuje efikasnost klima uređaja i može izazvati kvar ili oštećenje uređaja.
- Nemojte gurati ruke ili predmete u usisni ili ispusni otvor vazduha tokom rada uređaja.
 - Ima oštih i pokretnih delova koji mogu izazvati povrede.
- Nemojte da pijete vodu koja se ispusti iz uređaja.
 - Nije higijenski ispravna i može izazvati ozbiljne zdravstvene probleme.
- Koristite stabilnu stolicu ili merdevine prilikom čišćenja ili održavanja uređaja.
 - Potrudite se da izbegnete povrede.
- Zamenite sve baterije u daljinskom upravljaču novim baterijama istog tipa. Nemojte kombinovati nove i stare baterije različitih vrsta.
 - Postoji rizik od požara ili eksplozije.
- Nemojte dopunjavati ili otvarati baterije. Nemojte bacati baterije u vatru.
 - Mogu da izgore ili eksplodiraju.
- Ako vam tečnost iz baterija dospe na kožu ili odeću, dobro ih isperite čistom vodom. Nemojte koristiti daljinski ako su baterije isurele.
 - Hemikalije u baterijama mogu izazvati opekotine ili drugu opasnost po zdravlje.
- Ukoliko progutate tečnost iz baterija, operite zube i potražite pomoć lekara. Nemojte koristiti daljinski ako su baterije isurele.
 - Hemikalije u baterijama mogu izazvati opekotine ili drugu opasnost po zdravlje.
- Servisiranje bi trebalo da se obavlja na način koji je preporučio proizvođačopreme. Održavanje i popravka koji zahtevaju pomoć drugog kvalifikovanogosoblja treba da se obavlja pod nadzorom osobe koja je stručna u korišćenjuzapaljivih rashladnih sredstava. (za R32)
- Sredstva za isključivanje moraju da budu ugrađena u fiksno ožičenje u skladu sa pravilima o ožičenju.
- Ako je kabl za napajanje oštećen, mora da ga zameni proizvođač, agent njegovog servisa ili osoba sa sličnim kvalifikacijama, kako bi se izbegla opasnost.

Instalacija

Pažljivo pročitajte, a onda sledite korak po korak.

Izbor najbolje lokacije

- Vodite računa da u blizini jedinice nema toplote ili vodene pare.
- Izaberite mesto gde nema prepreka ispred jedinice.
- Proverite da li je odvod kondenzovane vode nesmetan. Nemojte postavljati pored prolaza.
- Pobrinite se da prostor sa leve i desne strane jedinice bude veći od 50 cm. Jedinicu treba postaviti na zidu na što većoj visini, na rastojanju od najmanje 10 cm od plafona.
- Koristite uređaj za nalaženje usadnih zavrtnja kako biste izbegli nepotrebno oštećenje zida.

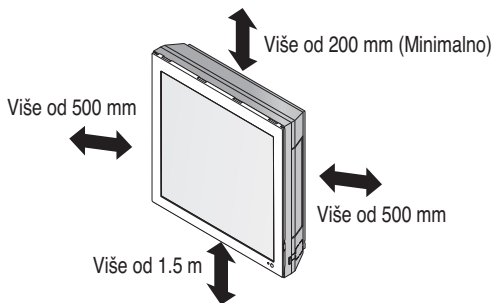

⚠ OPREZ

Kada se jedinica instalira u blizini mora, delovi mogu da zardaju od soli. Treba preduzeti odgovarajuće anti-korozivne mere za instalacione delove (i jedinicu).

Nemojte da koristite eksere i/ili vijke za pričvršćivanje unutrašnjih jedinica na gipskartonske ploče, rigips, gipsane ploče, pločice, šperploče ili slične materijale bez odgovarajućih ankera.

Unutrašnje jedinice moraju biti sigurno i pravilno postavljene, i moraju biti pričvršćene jer u protivnom može doći do oštećenja i/ili povreda usled nepravilne montaže.

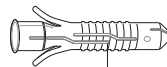

Anker

Anker mm	Vijak mm
6 x 30	4 x 50

Funkcije

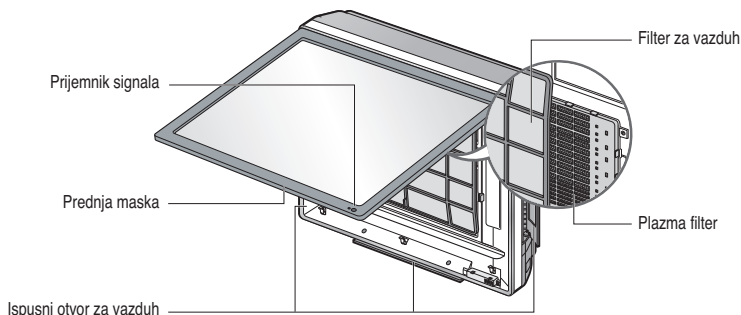

Minimalna podna površina (za R32)

- Uređaj bi trebalo instalirati, njime upravljati i čuvati ga u sobi čija je podna površina veća od minimalne površine.
- Iskoristite grafik tabele da odredite minimalnu površinu.

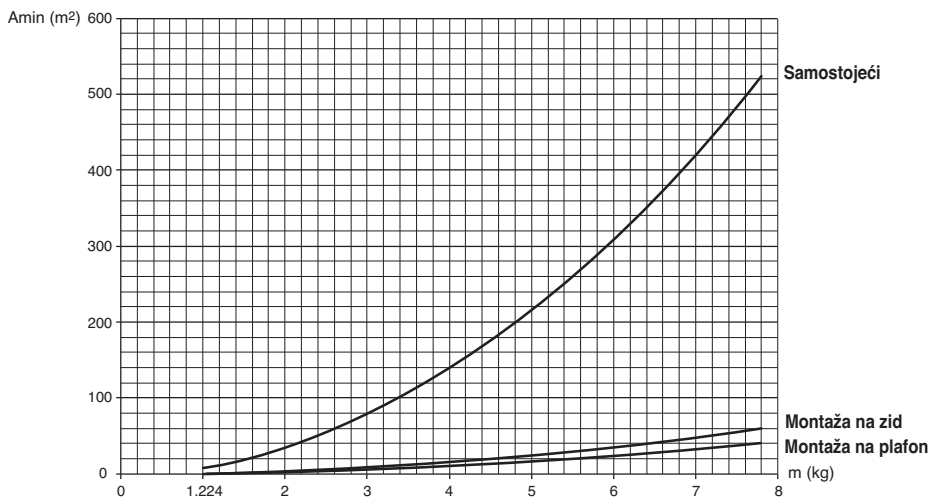

- m : Količina rashladnog sredstva u sistemu
- Količina rashladnog sredstva: fabričko punjenje + dodatna količina rashladnog sredstva
- Amin : minimalno područje za postavljanje

Samostojeći		Samostojeći	
m (kg)	Amin (m ²)	m (kg)	Amin (m ²)
< 1.224	-	4.6	181.56
1.224	12.9	4.8	197.70
1.4	16.82	5	214.51
1.6	21.97	5.2	232.02
1.8	27.80	5.4	250.21
2	34.32	5.6	269.09
2.2	41.53	5.8	288.65
2.4	49.42	6	308.90
2.6	58.00	6.2	329.84
2.8	67.27	6.4	351.46
3	77.22	6.6	373.77
3.2	87.86	6.8	396.76
3.4	99.19	7	420.45
3.6	111.20	7.2	444.81
3.8	123.90	7.4	469.87
4	137.29	7.6	495.61
4.2	151.36	7.8	522.04
4.4	166.12		

Montaža na zid		Montaža na zid	
m (kg)	Amin (m ²)	m (kg)	Amin (m ²)
< 1.224	-	4.6	20.17
1.224	1.43	4.8	21.97
1.4	1.87	5	23.83
1.6	2.44	5.2	25.78
1.8	3.09	5.4	27.80
2	3.81	5.6	29.90
2.2	4.61	5.8	32.07
2.4	5.49	6	34.32
2.6	6.44	6.2	36.65
2.8	7.47	6.4	39.05
3	8.58	6.6	41.53
3.2	9.76	6.8	44.08
3.4	11.02	7	46.72
3.6	12.36	7.2	49.42
3.8	13.77	7.4	52.21
4	15.25	7.6	55.07
4.2	16.82	7.8	58.00
4.4	18.46		

Montaža na plafon		Montaža na plafon	
m (kg)	Amin (m ²)	m (kg)	Amin (m ²)
< 1.224	-	4.6	13.50
1.224	0.956	4.8	14.70
1.4	1.25	5	15.96
1.6	1.63	5.2	17.26
1.8	2.07	5.4	18.61
2	2.55	5.6	20.01
2.2	3.09	5.8	21.47
2.4	3.68	6	22.98
2.6	4.31	6.2	24.53
2.8	5.00	6.4	26.14
3	5.74	6.6	27.80
3.2	6.54	6.8	29.51
3.4	7.38	7	31.27
3.6	8.27	7.2	33.09
3.8	9.22	7.4	34.95
4	10.21	7.6	36.86
4.2	11.26	7.8	38.83
4.4	12.36		

Priprema za instalaciju

Uklonite prednju masku

1. Podignite gornji deo prednje maske.
2. Podignite prednju masku.
3. Uklonite dva zavrtnja sa donjeg dela kako biste razdvojili prednju masku.
4. Razdvojite prednju masku od tela.
5. Da biste razdvojili masku, iskopčajte konektor na gornjem delu.

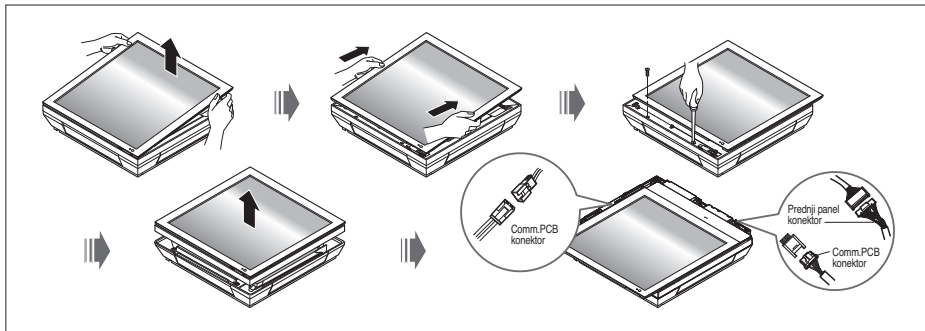

Uklanjanje poklopca sa bočnog otvora za cev

1. Uklonite zavrtnj poklopca za podešavanje centra.
2. Povucite nagore poklopac sa otvora za cev sa strane ne kojoj želite da je priključite da biste odvojili poklopac.
3. Isecite poklopac sa otvora.

⚠ OPREZ

Kada uklonite poklopac, isecite hrapavu ivicu radi bezbednosti.

NAPOMENA

Kada želite da odvodnu cev sprovedete sa zadnje strane, nije potrebno da otvarate poklopce.

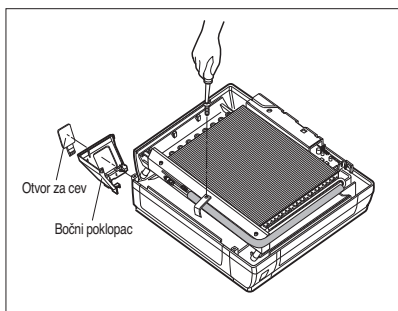

Spajanje odvodnog creva

1. Uklonite gumeni čep sa otvora gde želite da imate odvod.
2. Uvucite odvodno crevo u držač i povežite odvodno crevo sa nastavkom kao na slici pored.

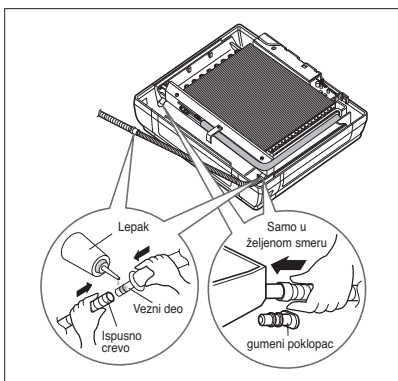

Pričvršćivanje unutrašnje jedinice

1. Stavite mapu vodiča za instalaciju na željenu površinu.

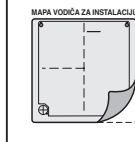

3. Načinite rupu prečnika 6 mm i dubine 30-35 mm prilikom bušenja rupe za pričvršćivanje.

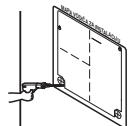

5. Pritegnite četiri plastična zavrtnja u izbušene tačke.

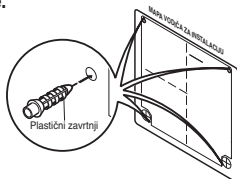

7. Zakačite otvor na proizvodu za gornje zavrtnje i uklonite mapu. (Upozorenje na pad)

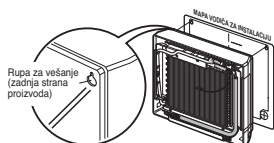

9. Blago pritisnite da biste proverili da proizvod čvrsto stoji.

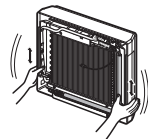

2. Uočite odgovarajuću horizontalnu liniju pomoću linija za horizontalno podešavanje uređaja za horizontalno merenje i blago pričvrstite mapu lepljivom trakom.

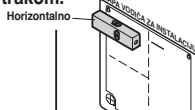

4. Izbušite rupu prečnika 50 mm za povezivanje cevi. (U slučaju bušenja zadnje površine)

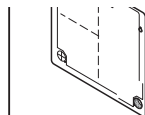

6. Prvo, pritegnite dve tačke gornjeg dela zavrtnjima (Ostavite 10 mm kako bi proizvod mogao da visi)

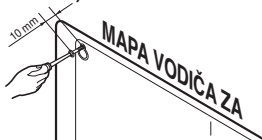

8. Pritegnite donje delove nakon podešavanja otvora proizvoda plastičnim zavrtnjima, a zatim dobro pričvrstite gornje zavrtnje.

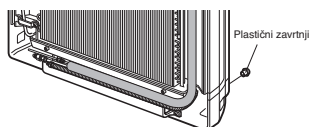

10. Ukoliko je sve u redu, povežite cev i kabl. (Pogledajte priručnik za instalaciju)

Izbušite rupu u zidu

• Izbušite rupu na zidu pomoću burgije za vađenje jezgra \varnothing 50 mm. Izbušite rupu sa leve ili desne strane tako da rupa bude malo nagnuta ka spoljnoj strani.

⚠ OPREZ

Ako je instaliran split Unutarnja jedinica u zidu ima rupa ili otvora u neposrednoj blizini ili stražnjoj strani uređaja, a zatim vazduh sa druge strane zida može doći unutar stanje prostor kroz tu rupu / otvaranje. To zrak može izazvati neželjene formiranje Tačka / kapljice vode kada dođe u kontakt uz tijelo od unutarnje jedinice. Dakle, sve rupa ili otvora na zidu mora biti blokiran jako dobro da se izbegne vodu pada iz tijela jedinice.

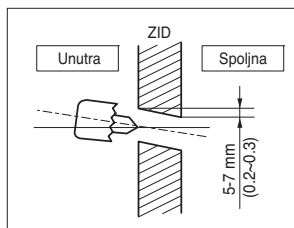

Spajanje cevi

Glavni uzrok curenja gasa je greška u spajanju cevi. Pravilno izvršite spajanje cevi u sledećem postupku.

Rezanje cevi i kabela.

1. Koristite pribor za spajanje cevi ili cevi koje ste sami kupili.
2. Izmerite rastojanje između unutrašnje i spoljne jedinice.
3. Cevi isecite na malo veću dužinu od te koje ste izmerili.
4. Isecite kabl da bude 1.5 m duži od cevi.

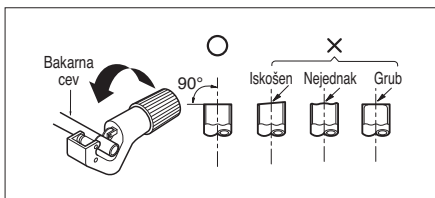

Uklanjanje opiljaka

1. Uklonite sve opiljke sa preseka cevi.
2. Postavite kraj bakarne cevi nadole dok uklanjate opiljke kako ne bi pali u cev.

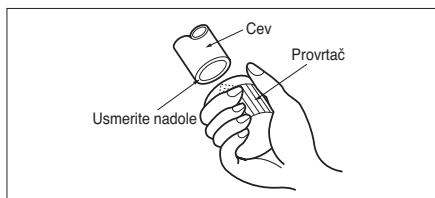

Postavljanje navrtke

- Uklonite navojne matice sa unutrašnje i spoljne jedinice, zatim ih stavite na cev sa koje ste uklonili sve opiljke. (Ne možete da ih stavite nakon spajanja cevi.)

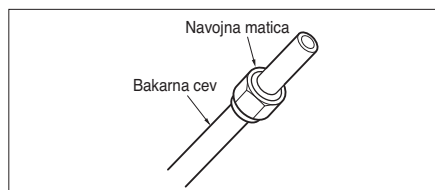

Spajanje cevi

1. Čvrsto postavite bakarnu cev u kalup u dimenzijama prikazanim ispod.
2. Spojite cevi pomoću alata za spajanje.

Prečnik cevi cola (mm)	A cola (mm)	
	Tip leptir-matice	Tip spojnice
Ø 1/4 (Ø 6.35)	0.04~0.05 (1.1~1.3)	0~0.02 (0~0.5)
Ø 3/8 (Ø 9.52)	0.06~0.07 (1.5~1.7)	
Ø 1/2 (Ø 12.7)	0.06~0.07 (1.6~1.8)	
Ø 5/8 (Ø 15.88)	0.06~0.07 (1.6~1.8)	
Ø 3/4 (Ø19.05)	0.07~0.08 (1.9~2.1)	

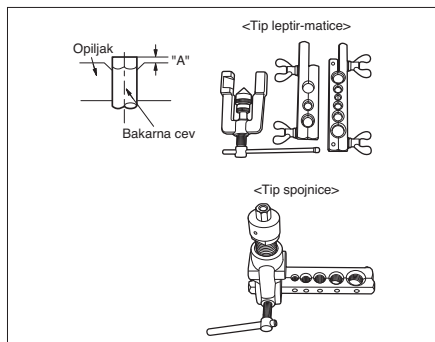

⚠ OPREZ

(za R32)

- Kada se mehanički priključci ponovo koriste u zatvorenom prostoru, treba obnoviti zaptivne delove.
- Kada se prošireni spojevi ponovo koriste unutra, prošireni deo bi trebalo da se ponovo proizvede.

Provera

1. Pogledajte da li ste spajanje izvršili kao na slici.
2. Ako je deo koji ste spojili oštećen, isecite ga i ponovo izvršite spajanje.



Povezivanje cevi

Unutra

Pripremite cevi iza unutrašnju jedinicu i ispusno crevo za postavljanje kroz zid.

1. Postavite unutrašnju cev i ispusno crevo sa zadnje leve ili desne strane.

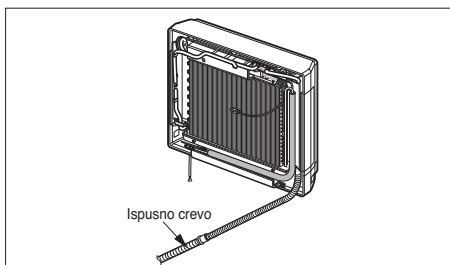

2. Trakom povežite cev, ispusno crevo i kabl. Vodite računa da ispusno crevo bude postavljeno na dnu ovih povezanih cevi. Položaj na gornjoj strani može uzrokovati odvod pan u overflow unutar jedinice.

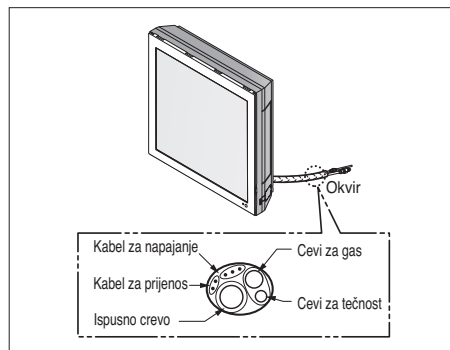

⚠ OPREZ

Ako je ispusno crevo usmereno kroz prostoriju, izolujte ga nekim izolacionim materijalom* tako da kapanje kondenzovane vode ne ošteti nameštaj ili podove.

*Preporučuje se polietilenska pena ili nešto slično.

Povezivanje cevi sa unutrašnjom jedinicom i ispusnom creva sa ispusnom cevi

1. Poravnajte centar cevi i pričvrstite navojnu maticu rukom.
2. Pritegnite navojnu maticu ključem.

Spojni prečnik		Moment stezanja kgf·m
mm	inč	
Ø 6.35	1/4	1.8~2.5
Ø 9.52	3/8	3.4~4.2
Ø 12.7	1/2	5.5~6.6
Ø 15.88	5/8	6.3~8.2
Ø 19.05	3/4	9.9~12.1

3. Kada proširenja crijevo za odvod na unutarnjoj jedinici, instalirati odvodna cijev.

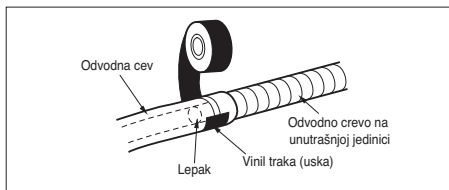
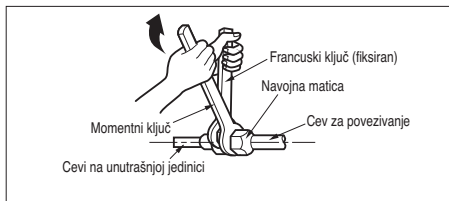
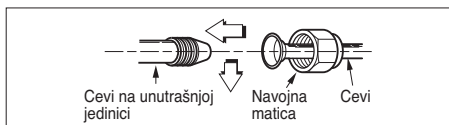

Obmotajte izolacionu traku oko dela koji ste povezali.

1. Izolacionu traku umotajte i oko izolacionog materijala oko unutrašnje cevi. Povežite ih vinil trakom da nema rastojanje između njih.
2. Umotajte vinil trakom deo koji ide uz deo kućišta oko cevi sa zadnje strane.

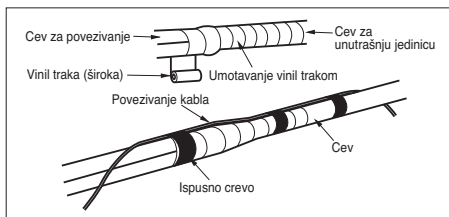
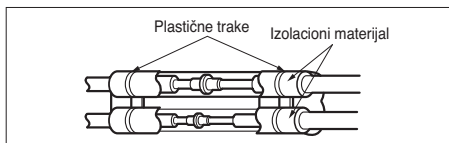

3. Vinil trakom umotajte cev i ispusno crevo u onom delu koji ulazi u zadnji deo kućišta gde je otvor za cev.

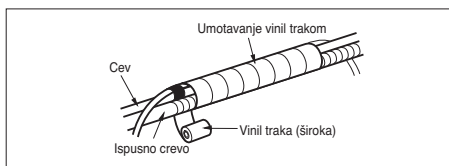

⚠ OPREZ

Informacije o postavljanju.
Za desno povezivanje cevi. Sledite uputstva ispod.

Pravilno

- Pritisnite gornji deo spojnice i polako rasklopite cev nadole.

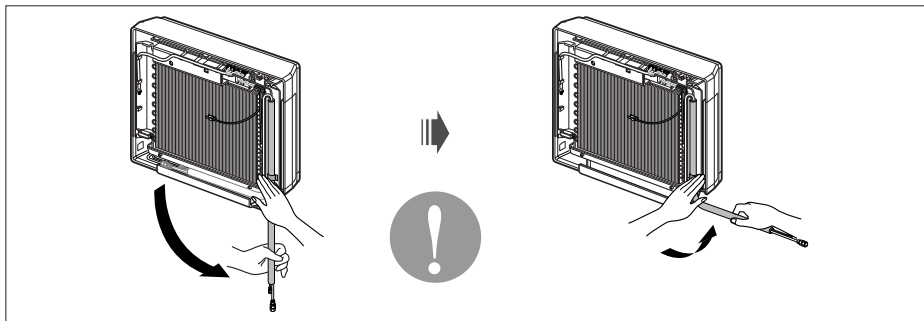
**Pogrešno**

- Savijanjem udesno pa ulevo može dovesti do oštećenja cevi.

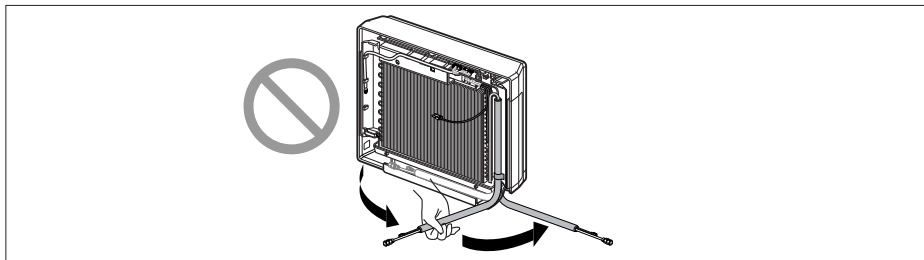
**Odvodno crevo****1) Za proveru ispuštanja vode.**

- Nalijte čašu vode na isparivač.
- Proverite da li voda teče kroz odvodno crevo unutrašnje jedinice bez curenja i izlazi kroz otvor za ispušt.

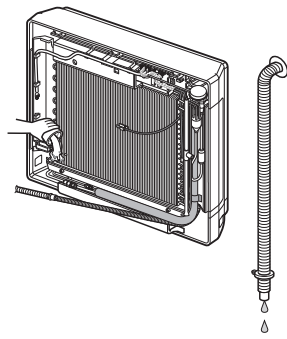
**2) Odvodno crevo**

- Odvodno vrevo treba da bude okrenuto nadole radi lakog otcicanja vode.

- Nemojte ispusno crevo postavljati ovako.

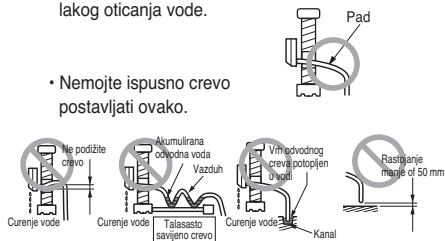

Postavljanje prednje ploče

1. Prvo, dobro proverite poklopac bočnog sklopa, pričvrstite kabl za napajanje za donji žleb poklopca levog bočnog otvora.

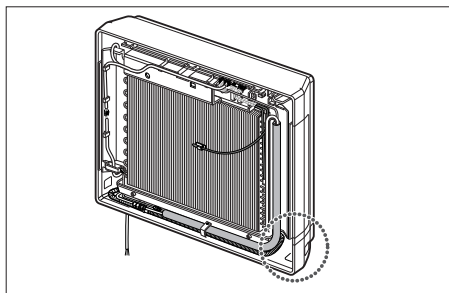

2. Sklopite povezujući glavni vod sa kontrolorom, prvo pričvrstite gornji deo prednje maske, zatim uskladite sa donjim delom prednje maske.

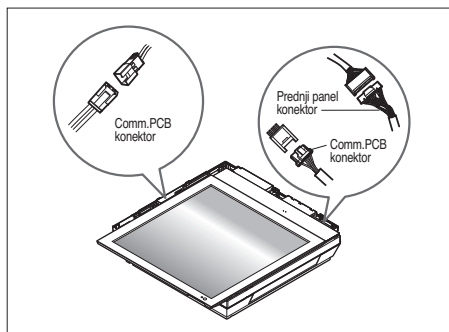

3. Pritegnite prednju masku i okačite kuku prednje maske za žleb.

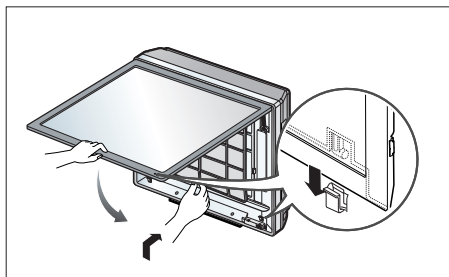
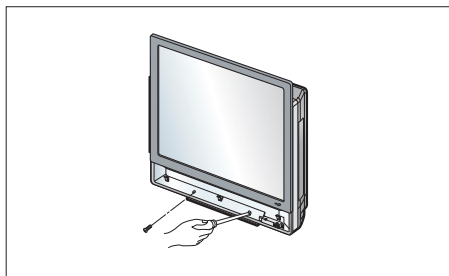

Povezivanje žica

- Priključite kabl u unutrašnju jedinicu povezivanjem žica u priključke na kontrolnoj tabli jednu po jednu isto kao prilikom povezivanja sa spoljnom jedinicom. (Vodite računa da boja žica na spoljnoj jedinici i broj priključaka bude isti i na unutrašnjoj jedinici.)

Žica za uzemljenje treba da bude duža od ostalih žica.

- Preporučuje se ugradnja zaštitnog uređaja od strujnog curenja (RCD) sa nazivnom rezidualnom strujom ne većom od 30 mA.

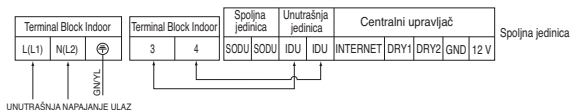

- Kada instalirate, pogledajte dijagram za napajanje na kućištu unutrašnje jedinice.
- Kada instalirate, pogledajte dijagram za napajanje na kontrolnom poklopcu unutrašnjosti spoljne jedinice.

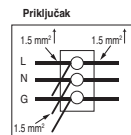

Razmotrite kapacitet povezanih unutrašnjih jedinica.

- Kapacitet priključka bi trebalo da bude preko 250 V 20 A. Prilikom povezivanja linije napajanja i komunikacione linije između unutrašnjih jedinica, preporučuje se korišćenje priključka.
- Kada niste u mogućnosti da koristite priključak, pričvrstite svaku liniju napajanja/komunikacionu liniju pomoću kabla sa klemama prikačenim za proizvod, zajedno sa kablom sa klemama i zavrtnjima koji se nalaze u dodatnoj opremi.

⚠ OPREZ

- Dijagram napajanja iznad može se promeniti bez posebnog obaveštenja.
- Vodite računa da žice povežete kao na dijagramu za žičano povezivanje.
- Žice povežite čvrsto, tako da ne mogu da se lako izvuku.
- Žice povežite po bojama koje su označene na električnoj shemi.

⚠ OPREZ

Ukoliko se ne koristi utičnica za napajanje, obezbedite prekidač između izvora napajanja i jedinice kao što je prikazano ispod.

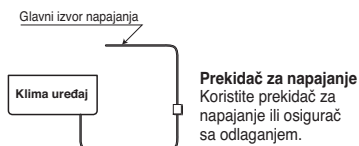

Prekidač za napajanje
Koristite prekidač za napajanje ili osigurač sa odlaganjem.

⚠ OPREZ

Nakon potvrđivanja navedenih uslova, pripremite kablove na sledeći način:

- 1) Uvek namenite posebni izvor napajanja za klima uređaj. Što se tiče načina povezivanja žica, pratite dijagram za napajanje koji se nalazi sa unutrašnje strane kontrolnog poklopcu.
- 2) Zavrtnji koji se koriste prilikom povezivanja kablova u kućištu sa elektro-opremom mogu se olabaviti usled vibracija koje ima jedinica tokom transporta. Proverite ih i potvrdite da li su čvrsto pritegnuti. (Ako nije, može doći do nagorevanja kablova.)
- 3) Specifikacija izvora napajanja
- 4) Proverite da li je dovoljno električno napajanje.
- 5) Vodite računa da početni napon bude veći od 90 procenata od predviđenog napona označenog na identifikacionoj pločici.
- 6) Proverite da li je debljina kabla kao ona koja je navedena u specifikaciji za izvor napajanja. (Naročito obratite pažnju na odnos dužine i debljine kabla.)
- 7) Uvek postavite prekidač za uzemljenje na mestu gde je mokro ili vlažno.
- 8) Usled pada napona može doći do sledećeg:
 - Vibriranja magnetnog prekidača, što može da ošteti kontaktnu tačku, izbacivanje osigurača, prekid normalnog rada usled preopterećenja.
- 9) Prekidač napona je deo fiksne žičane veze i ima vazdušni prekid od najmanje 3 mm na svakom aktivnom provodniku (fazi).

1. Upravljanje grupom 1

■ Ožičeni daljinski upravljač 1 + Standardne unutrašnje jedinice

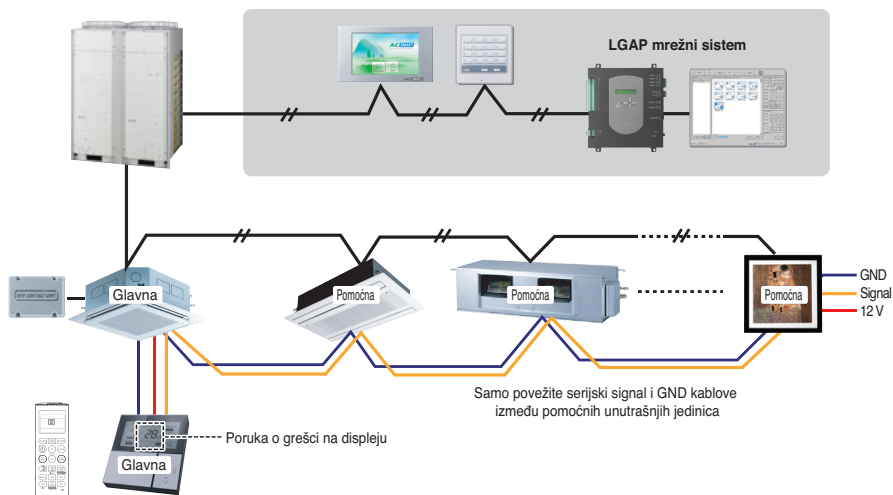

1. Moguće je povezati do 16 unutrašnjih jedinica (maks.) na jednom daljinskom upravljaču.

Podesite samo jednu unutrašnju jedinicu kao glavnu, a ostale kao pomoćne.

2. Moguće je povezati sa svakim tipom unutrašnjih jedinica.

3. Moguće je istovremeno koristiti bežični daljinski upravljač.

4. Moguće je povezati se sa suvim kontaktom i centralnim upravljačem istovremeno.

- Glavna unutrašnja jedinica može da prepozna samo suvi kontakt i centralni upravljač.
- Kada treba povezati centralni upravljač i grupni upravljač istovremeno, moguće je povezati standardne unutrašnje jedinice serije 2 ili novije od februara 2009.
- Kod podešavanja centralnog upravljača, on može da upravlja unutrašnjim jedinicama nakon podešavanja samo adrese glavne unutrašnje jedinice.
- Pomoćna unutrašnja jedinica će raditi kao glavna jedinica.
- Centralni upravljač ne može upravljati samo pomoćnom jedinicom.
- Neki daljinski upravljači ne mogu istovremeno raditi i sa suvim kontaktom i sa centralnim upravljačem. U tom slučaju nam se obratite za dodatne informacije.

5. Ukoliko dođe do greške na unutrašnjoj jedinici, ona se prikazuje na ožičenom daljinskom upravljaču.

Moguća je kontrola svake unutrašnje jedinice koja prijavi grešku pojedinačno.

6. Kod upravljanja grupom, moguće je koristiti sledeće funkcije.

- Izbor opcija rada (rad/zaustavljanje/režim/podešavanje temperature)
- Upravljanje brzinom strujanja vazduha (jako/srednje/slabo)
- To nije moguće kod nekih funkcija.

* Podešavanje glavne/pomoćne unutrašnje jedinice je moguće pomoću PCB preklopnog prekidača.

* Moguće je povezati unutrašnje jedinice od februara 2009.

Za drugačije slučajeve, kontaktirajte LGE.

* Ako ne podesite glavnu/pomoćne jedinice, može doći do kvara.

2. Upravljanje grupom 2

■ Ožičeni daljinski upravljači + Standardne unutrašnje jedinice

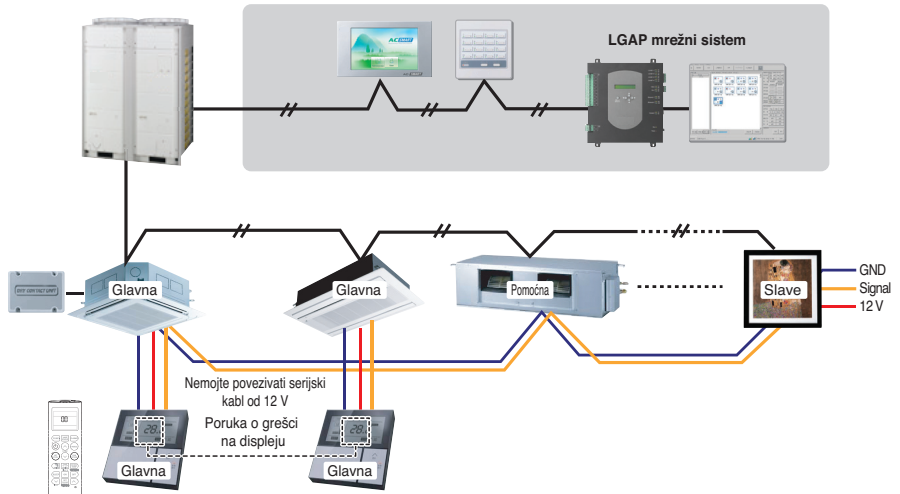

* **Moguće je povezati N unutrašnjih jedinica pomoću M ožičenih daljinskih upravljača. (M + N ≤ 17 jedinica)**

Osim toga, sve ostalo je isto kao kod Upravljanja grupom 1.

3. Upravljanje grupom 3

■ Kombinovano povezivanje unutrašnjih jedinica i jedinice za dovod svežeg vazduha

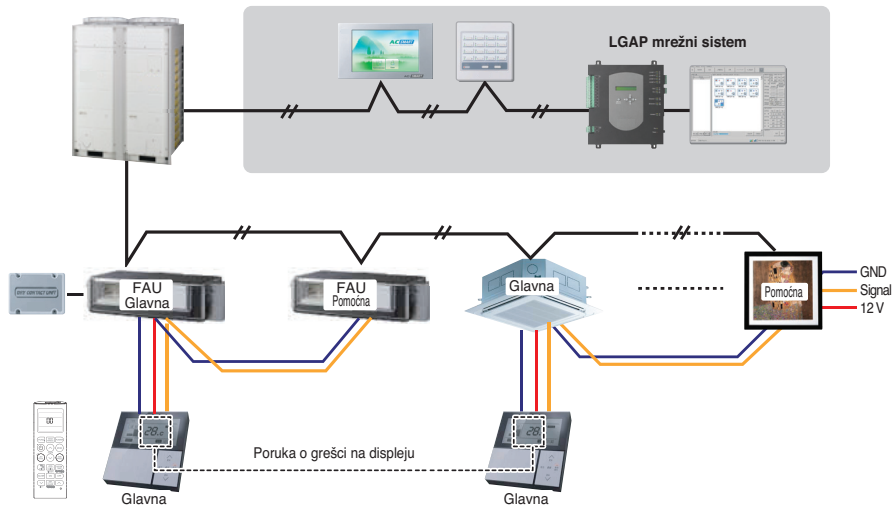

* U slučaju povezivanja unutrašnjih jedinica i jedinice za dovod svežeg vazduha, odvojite jedinicu za dovod svežeg vazduha od standardnih. (Zato što je podešavanje temperature različito.)

* Osim toga, sve ostalo je isto kao kod Upravljanja grupom 1.



* FAU: Jedinica za dovod svežeg vazduha
Standardna: Standardna unutrašnja jedinica

4. 2 Daljinski upravljač

■ Ožičeni daljinski upravljač 2 + unutrašnja jedinica 1

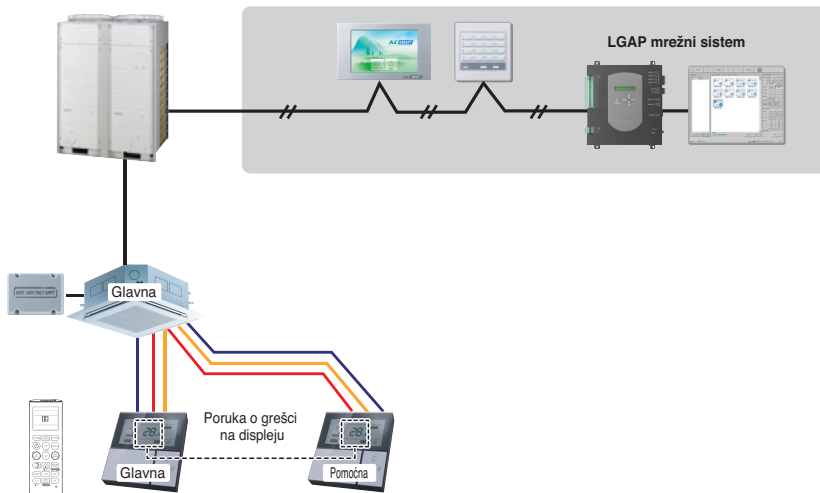

1. Moguće je povezati dva ožičena daljinska sa jednom unutrašnjom jedinicom.
 2. Na svaki tip unutrašnje jedinice je moguće povezati dva daljinska upravljača.
 3. Moguće je istovremeno koristiti bežični daljinski upravljač.
 4. Moguće je povezati se sa suvim kontaktom i centralnim upravljačem istovremeno.
 5. Ukoliko dođe do greške na unutrašnjoj jedinici, ona se prikazuje na ožičenom daljinskom upravljaču.
 6. Nema ograničenja za funkcije unutrašnjih jedinica.
- * Sa jednom unutrašnjom jedinicom moguće je povezati maksimalno 2 ožičena daljinska upravljača.

5. Dodatni pribor za podešavanje upravljanja grupom

Moguće je podesiti upravljanje grupom korišćenjem pribora ispod.

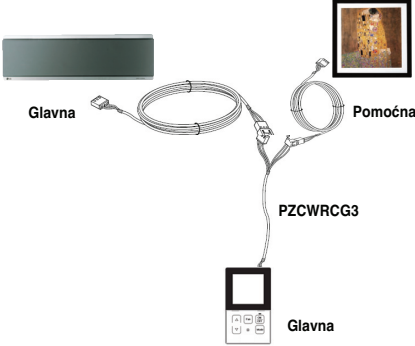
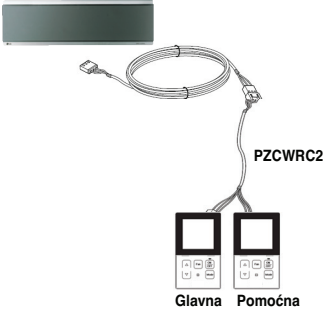
Unutrašnja jedinica 2 EA + ožičeni daljinski upravljač 1 EA	Unutrašnja jedinica 1 EA + ožičeni daljinski upravljač 2 EA
<p data-bbox="115 252 512 276">* PZCWRCG3 korišćen za povezivanje</p>  <p data-bbox="146 408 194 424">Glavna</p> <p data-bbox="471 408 535 424">Pomoćna</p> <p data-bbox="396 507 479 523">PZCWRCG3</p> <p data-bbox="407 624 455 639">Glavna</p>	<p data-bbox="579 252 960 276">* PZCWRC2 korišćen za povezivanje</p>  <p data-bbox="885 472 960 488">PZCWRC2</p> <p data-bbox="807 616 855 632">Glavna</p> <p data-bbox="866 616 915 632">Pomoćna</p>

Oznaka modela

ARN	U	12	G	SF	1	4
-----	---	----	---	----	---	---

Serijski broj

Kombinacije funkcija

A: osnovna funkcija L: neo plazma (postavljena na zid)

C: plazma (plafon orman)

G: niska statika K: visoko-osetljiva toplota

U: postavljena na podu bez kućišta

SE/S8 - R: ogledalo V: srebrna B: plava (ART COOL vrsta boje panela)

SB/SC - R: ogledalo V: srebrna W: beo (ART COOL vrsta boje panela)

SF - E: crvena V: srebrna G: zlatna 1: poljubac (foto promjenljiva)

Q: konzola Z: jedinica za dovod svežeg vazduha

Ime šasije

Električne granične vrednosti

1: 1Ø, 115 V, 60 Hz 2: 1Ø, 220 V, 60 Hz

6: 1Ø, 220 - 240 V, 50 Hz 7: 1Ø, 100 V, 50/60 Hz

3: 1Ø, 208/230 V, 60 Hz G: 1Ø, 220 - 240 V, 50 Hz / 1Ø, 220 V, 60 Hz

Ukupan kapacitet rashlađivanja u Btu/h

Pr.) 5 000 Btu/h → '05' 18 000 Btu/h → '18'

Kombinacija pumpe sa pretvaračem i pumpe za isključivo rashlađivanje ili grejanje

N: AC pretvarač i H/P V: AC pretvarač i C/O

U: DC pretvarač i H/P i C/O

MULTIV sistem sa unutrašnjom jedinicom koji koristi R32/R410A

* LGETA:U Pr.) URN

Buka koja se prenosi vazduhom

A-ponderisani nivo zvučne snage koju emituje ovaj proizvod je ispod 70 dB.

** Nivo buke može da varira, u zavisnosti od mesta.

Navedene cifre su nivo emisije i nisu nužno nivoi bezbednog rada.

Iako postoji korelacija između emisije i izloženosti nivoima, ovo ne može da se koristi pouzdano da se utvrdi da su ili nisu potrebne dodatni mere predostrožnosti.

Faktor koji utiče na stvarni nivo izloženosti zaposlenih obuhvata karakteristike radne prostorije i druge izvore buke, odnosno broja opreme i drugih susednih procesa i dužina vremena u kojoj je rukovalac izložen buci. Takođe, dozvoljeni nivo izloženosti može da varira od zemlje do zemlje.

Ove informacije, međutim, omogućice korisniku opreme da napravi bolju procenu opasnosti i rizika.

Granična koncentracija

Granična koncentracija je granica koncentracije freon gasa pri čemu se mogu preduzeti momentalne mere ukoliko dođe do curenja gasa a da pritom ne dođe do povreda ljudskog tela.

Jedinica granična koncentracija je kg/m³ (težina freon gasa prema zapremini vazduha) radi lakšeg izračunavanja

Granična koncentracija: 0.44 kg/m ³ (R410A)
--

■ Izračunajte koncentraciju rashladnog sredstva

Koncentracija rashladnog sredstva = $\frac{\text{Ukupna količina dopunjenog rashladnog sredstva u prostoriji za rashladno sredstvo (kg)}}{\text{Kapacitet najmanje sobe gde je instalirana najmanja jedinica (m}^3\text{)}}$



Manufacturer :

LG Electronics Inc.

84, Wanam-ro, Seongsan-gu, Changwon-si, Gyeongsangnam-do, KOREA

UK Importer : LG Electronics U.K. Ltd

Velocity 2, Brooklands Drive, Weybridge, KT13 0SL

Eco design requirement

- The information for Eco design is available on the following free access website.
<https://www.lg.com/global/support/cedoc/cedoc>