



# MANUEL D'INSTALLATION CLIMATISEUR

FRANÇAIS

Veuillez lire ce manuel dans son intégralité avant d'installer le produit.  
L'installation doit être effectuée conformément aux normes électriques nationales par un personnel agréé uniquement.  
Après avoir lu ce manuel attentivement, conservez-le pour pouvoir vous y reporter ultérieurement.

Pose au sol

Instructions originales pour usage commercial

[www.lg.com](http://www.lg.com)

Copyright © 2023 - 2025 LG Electronics Inc. Tous droits réservés.

## CONSEILS POUR CONSOMMER MOINS D'ÉLECTRICITÉ

Voici quelques astuces pour réduire votre consommation d'énergie lorsque vous utilisez le climatiseur.

Vous pouvez utiliser votre climatiseur plus efficacement en suivant les instructions ci-dessous :

- Ne refroidissez pas les intérieurs excessivement. Cela peut être néfaste pour votre santé et consommer davantage d'électricité.
- Lorsque le climatiseur est en marche, empêchez le soleil d'entrer en fermant les stores ou les rideaux.
- Fermez bien les portes et les fenêtres lorsque le climatiseur est en marche.
- Orientez le flux d'air verticalement ou horizontalement de manière à favoriser sa circulation.
- Accélérez le ventilateur pour refroidir ou réchauffer rapidement l'air intérieur.
- Nettoyez le filtre à air toutes les 2 semaines. La poussière et les impuretés qui se sont accumulées à l'intérieur du filtre à air peuvent empêcher la circulation de l'air ou affaiblir les fonctions de refroidissement / déshumidification.

### *Pour votre suivi*

Agrafez votre reçu sur cette page en cas où vous pourrez en avoir besoin pour attester de la date d'achat ou pour faire valoir la garantie. Notez la référence du modèle et le numéro de série ici :

Référence du modèle :

\_\_\_\_\_

Numéro de série :

\_\_\_\_\_

Vous les trouverez sur une étiquette apposée sur le côté de chaque unité.





Nom du revendeur :

\_\_\_\_\_

Date d'achat :

\_\_\_\_\_

## CONSIGNES DE SÉCURITÉ

	<p>Lisez attentivement les instructions de précaution dans ce manuel avant de faire fonctionner l'unité.</p>		<p>Cet appareil est rempli avec un réfrigérant inflammable (R32)</p>
	<p>Ce symbole indique que le manuel d'utilisation doit être lu attentivement.</p>		<p>Ce symbole indique qu'un technicien de maintenance devrait manipuler ce matériel en se référant au manuel d'installation.</p>

Les consignes de sécurité suivantes sont destinées à éviter les risques ou dommages imprévus issus d'une utilisation dangereuse ou incorrecte de l'appareil. Les consignes sont séparées en 'AVERTISSEMENT' et 'ATTENTION' comme décrit ci-dessous.

 Ce symbole s'affiche pour indiquer des problèmes et des utilisations qui peuvent présenter des risques. Lire attentivement la partie qui comporte ce symbole et suivre les instructions afin d'éviter tout risque.

### AVERTISSEMENT

Cela indique que tout manquement à suivre les instructions peut entraîner des blessures graves ou la mort.

### ATTENTION

Cela indique que tout manquement à suivre les instructions peut entraîner des blessures légères ou endommager l'appareil.

## AVERTISSEMENT

### Installation

- Ne pas utiliser un disjoncteur défectueux ou non évalué. Utiliser cet appareil sur un circuit spécifique.
  - Il existe un risque d'incendie ou de choc électrique.

- Pour les travaux d'électricité, contacter le concessionnaire, le vendeur, un électricien qualifié ou un Centre de Service Agréé.
  - Il existe un risque d'incendie ou de choc électrique.
- Toujours mettre l'unité à la terre.
  - Il existe un risque d'incendie ou de choc électrique.
- Installer solidement le panneau et le couvercle du boîtier de commande.
  - Il existe un risque d'incendie ou de choc électrique.
- Installer toujours un circuit spécifique et un disjoncteur.
  - Un câblage ou une installation défectueux pourraient engendrer un incendie ou un choc électrique.
- Utiliser un disjoncteur ou un fusible correctement évalués
  - Il existe un risque d'incendie ou de choc électrique.
- Ne pas modifier ou rallonger le câble d'alimentation.
  - Il existe un risque d'incendie ou de choc électrique.
- Veuillez ne pas installer, retirer ou réinstaller l'unité par vous-même (le client).
  - Il y a un risque d'incendie, de choc électrique, d'explosion ou de blessures.
- Pour l'antigel, contacter toujours le revendeur ou un centre de service agréé.
  - L'antigel est un produit toxique.
- Pour l'installation, contacter toujours le revendeur ou un centre de service agréé.
  - Il y a un risque d'incendie, de choc électrique, d'explosion ou de blessures.
- Ne pas installer l'unité sur un support d'installation défectueux.
  - Cela pourrait engendrer des blessures, un accident ou endommager l'unité.
- Veillez à ce que la zone d'installation ne se détériore pas avec les années.
  - Si la base s'effondre, l'unité pourrait également tomber provoquant une perte de biens, un dysfonctionnement de l'unité et des blessures.

- Ne pas installer le système de réseau hydraulique de type boucle ouverte.
  - Cela pourrait engendrer une défaillance de l'unité.
- Utiliser une pompe à vide ou un gaz inerte (azote) lorsque vous effectuez un test de fuite ou une purge d'air. Ne pas comprimer l'air ou l'oxygène et ne pas utiliser de gaz inflammables.
  - Il existe un risque de blessures, voire de mort, d'incendie ou d'explosion.
- S'assurer de l'état du connecteur dans le produit après toute maintenance.
  - Dans le cas contraire, cela endommagerait le produit.
- Ne pas toucher directement le réfrigérant qui fuit.
  - Il y a un risque de gelure.
- Du cuivre en contact avec les réfrigérants devra être exempt d'oxygène ou désoxygéné, par exemple Cu-DHP comme spécifié dans EN 12735-1 et EN 12735-2.
- Les réglementations nationales relatives au gaz doivent être respectées.
- Les tuyaux du réfrigérant doivent être protégés ou joints afin d'éviter tout dommage.
- L'installation des conduits doit être réduite au minimum.
- Un branchement mécanique, entrelacé ou soudé doit être effectué avant l'ouverture des valves afin de permettre au réfrigérant d'écouler dans les pièces du système de réfrigération. Une vanne de dépression devra être fournie afin d'évacuer la tuyauterie de raccordement et / ou toute pièce du système de réfrigération inchangé.
- Toute personne travaillant ou pénétrant dans un circuit de refroidissement doit disposer d'un certificat en cours de validité émanant d'une autorité d'évaluation accréditée par l'industrie, l'autorisant à gérer en toute sécurité les réfrigérants conformément à une spécification d'évaluation reconnue par l'industrie.
- N'utilisez aucune méthode d'accélération du dégivrage ou de nettoyage autre que celle recommandée par le fabricant.
- Ne pas percer ou brûler.

- Veuillez noter que les réfrigérants ne doivent avoir aucune odeur.
- Le démontage de l'unité, le traitement de l'huile réfrigérante et des pièces éventuelles doivent être effectués conformément aux normes locales et nationales.
- Les connecteurs de réfrigérant flexibles (tels que les lignes de raccordement entre l'unité intérieure et extérieure) qui peuvent être déplacés pendant les opérations normales doivent être protégés des dommages mécaniques.
- Les tuyauteries doivent être protégées contre les dommages physiques.
- Les connexions mécaniques doivent être accessibles aux fins de maintenance.

### Utilisation

- Veuillez à ce que le câble d'alimentation ne puisse être retiré ou endommagé pendant le fonctionnement.
  - Il existe un risque d'incendie ou de choc électrique.
- Ne rien placer sur le câble d'alimentation.
  - Il existe un risque d'incendie ou de choc électrique.
- Veuillez à ne pas brancher ou débrancher la fiche d'alimentation électrique pendant le fonctionnement.
  - Il existe un risque d'incendie ou de choc électrique.
- Ne pas toucher (manipuler) l'appareil avec des mains humides.
  - Il existe un risque d'incendie ou de choc électrique.
- Ne pas placer un radiateur ou d'autres appareils à proximité du câble d'alimentation.
  - Il existe un risque d'incendie ou de choc électrique.
- Veiller à ce que les pièces électriques ne soient pas au contact de l'eau.
  - Il existe un risque d'incendie, de défaillance du produit ou de choc électrique.
- Ne pas stocker ou ne pas utiliser de gaz inflammables ou de combustibles à proximité de l'unité.
  - Il existe un risque d'incendie ou de défaillance du produit.
- Ne pas utiliser l'unité dans un espace hermétiquement fermé pendant une longue période.
  - Cela peut endommager l'unité. En cas d'inflammation du gaz<sup>3</sup>

- De fuites de gaz inflammables, fermer l'arrivée de gaz et ouvrir une fenêtre pour aérer la pièce avant de mettre l'unité en marche.
  - Il existe un risque d'explosion ou d'incendie.
- Si l'unité émet des bruits étranges ou si une odeur ou de la fumée s'en échappe, fermer le disjoncteur ou débrancher le câble d'alimentation.
  - Il existe un risque de choc électrique ou d'incendie.
- En cas de tempête ou d'ouragan, éteindre l'appareil et fermer la fenêtre. Dans la mesure du possible, éloigner l'unité de la fenêtre avant l'arrivée de l'ouragan.
  - Il existe un risque de dommage du produit, de défaillance de l'unité ou de choc électrique.
- Ne pas ouvrir pas le couvercle avant de l'unité pendant le fonctionnement. (Ne pas toucher le filtre électrostatique, si l'unité en est équipée.)
  - Il y a un risque de blessures physiques, de choc électrique ou de défaillance du produit.
- Ne pas toucher les pièces électriques avec des mains humides. vous devriez éteindre avant de toucher toute pièce électrique.
  - Il existe un risque de choc électrique ou d'incendie.
- Ne pas toucher le tuyau de réfrigérant et le tuyau d'eau ou toute pièce interne lorsque l'unité est en fonctionnement ou immédiatement après l'utilisation.
  - Il existe un risque de brûlure ou de gelure et de lésions.
- Si vous touchez le tuyau ou les pièces internes, vous devez porter une protection ou attendre le retour à la température normale.
  - Dans le cas contraire, cela pourrait causer des brûlures, des gelures, ou des lésions.
- Allumer l'alimentation principale 6 heures avant le démarrage du fonctionnement du produit.
  - Dans le cas contraire, cela endommagerait le compresseur.
- Ne pas toucher les pièces électriques pendant 10 minutes après l'arrêt de l'alimentation principale.
  - Il existe un risque de blessure physique ou de choc électrique.

- Le réchauffeur interne du produit peut fonctionner en mode arrêt. Il est destiné à protéger le produit.
- Faire attention parce que certaines parties du boîtier de commande sont chaudes.
  - Il existe un risque de blessure physique ou de brûlures.
- Lorsque l'unité est trempée (inondée ou submergée), contacter un Centre de Service Agréé.
  - Il existe un risque d'incendie ou de choc électrique.
- Veiller à ce que l'eau ne soit pas versée directement dans l'unité.
  - Il y a un risque d'incendie, de choc électrique ou de défaillance de l'unité.
- Ventiler l'unité de temps en temps si elle est utilisée en même temps avec une cuisinière, etc.
  - Il existe un risque d'incendie ou de choc électrique.
- Couper l'alimentation principale lors du nettoyage ou de l'entretien de l'unité.
  - Il existe un risque de choc électrique.
- Veillez à ce que personne ne puisse marcher ou trébucher sur l'unité.
  - Cela pourrait provoquer des blessures et endommager le produit.
- Si l'appareil n'est pas utilisé pendant une longue période, nous recommandons fortement de ne pas couper l'alimentation de l'unité.
  - Il existe un risque de congélation de l'eau.
- L'appareil doit être entreposé dans un endroit bien ventilé dans lequel la taille de la pièce correspond à la surface spécifiée pour l'opération.
- L'appareil devra être entreposé dans une pièce sans flammes ouvertes en permanence (tel qu'un appareil de gaz en fonctionnement) et sources de chaleur (tel qu'un radiateur électrique en fonctionnement).
- L'appareil doit être entreposé afin d'éviter tout dommage mécanique.
- La révision devra être effectuée uniquement comme celle recommandée par le fabricant du matériel. La maintenance et la réparation nécessitant le support d'un autre technicien qualifié devront être réalisées sous la supervision d'une personne compétente dans l'utilisation de réfrigérants inflammables.

- Lorsque les connecteurs mécaniques sont réutilisés à l'intérieur, les joints devront être changés. Lorsque les joints coniques sont réutilisés à l'intérieur, ils devront être refabriqués.
- Nettoyage périodique (plus d'une fois par an) de la poussière ou des particules de sel collées sur l'échangeur de chaleur en utilisant de l'eau.
- Ne bloquez aucune ouverture de ventilation.

## Réparation

### • **Détection de réfrigérants inflammables**

En aucun cas, les sources potentielles d'allumage ne peuvent être utilisées dans la recherche ou la détection des fuites de réfrigérant. Une torche aux halogénures (ou tout autre détecteur utilisant une flamme nue) ne doit pas être utilisée.

### • **Méthodes de détection des fuites**

Les méthodes de détection des fuites suivantes sont jugées acceptables pour les systèmes contenant des réfrigérants inflammables.

Les détecteurs de fuites électroniques doivent être utilisés pour détecter les réfrigérants inflammables, mais la sensibilité peut ne pas être adéquate ou peut nécessiter un ré-étalonnage. (L'équipement de détection doit être étalonné dans une zone sans réfrigérant.)

Assurez-vous que le détecteur n'est pas une source potentielle d'inflammation et qu'il convient au réfrigérant utilisé.

L'équipement de détection des fuites doit être paramétré à un pourcentage de LIL du réfrigérant et doit être étalonné sur le réfrigérant utilisé et le pourcentage approprié de gaz (25 % maximum) est confirmé. Les liquides de détection des fuites conviennent à la plupart des réfrigérants, mais l'utilisation de détergents contenant du chlore doit être évitée car le chlore peut réagir avec le réfrigérant et corroder le tube de cuivre. Si une fuite est suspectée, toutes les flammes nues doivent être éliminées / éteintes.

Si une fuite de réfrigérant est détectée et qu'elle nécessite un brassage, tout le réfrigérant doit être récupéré du système ou isolé (au moyen de vannes d'arrêt) dans une partie du système loin de la fuite. L'azote libre d'oxygène (ALO) doit ensuite être purgé à travers le système, à la fois avant et pendant le processus de brassage.

## • Enlèvement et évacuation

Lors de la rupture du circuit de réfrigérant pour effectuer des réparations – ou à toute autre fin – des procédures conventionnelles doivent être utilisées. Cependant, il est important que les meilleures pratiques soient suivies car l'inflammabilité est une considération.

La procédure suivante doit être respectée:

- Retirez le réfrigérant
- Purgez le circuit avec du gaz inerte
- Évacuez
- Purgez à nouveau avec du gaz inerte
- Ouvrez le circuit en coupant ou en brassant.

La charge de réfrigérant doit être récupérée dans les cylindres de récupération appropriés.

Le système doit être « rincé » avec l'azote libre d'oxygène (ALO) pour rendre l'unité sûre.

Ce processus peut devoir être répété plusieurs fois.

L'air comprimé ou l'oxygène ne doivent pas être utilisés pour cette tâche.

Le rinçage doit être réalisé en brisant le vide dans le système avec l'azote libre d'oxygène (ALO) et en continuant à remplir jusqu'à ce que la pression de travail soit atteinte, puis en évacuant vers l'atmosphère et en tirant finalement vers le vide.

Ce processus doit être répété jusqu'à ce qu'il n'y ait plus de réfrigérant dans le système.

Lorsque la charge d'azote libre d'oxygène (ALO) finale est utilisée, le système doit être ventilé jusqu'à la pression atmosphérique afin de permettre le travail.

Cette opération est absolument vitale si des opérations de brasage sur la tuyauterie doivent avoir lieu.

Assurez-vous que la sortie de la pompe à vide n'est proche d'aucune source d'inflammation et qu'une ventilation est disponible.

## • Procédures de facturation

En plus des procédures de charge conventionnelles, les exigences suivantes doivent être respectées.

- S'assurer qu'aucune contamination des différents réfrigérants ne se produit pas lors de l'utilisation d'un équipement de chargement. Les tuyaux ou les lignes doivent être aussi courts que possible pour minimiser la quantité de réfrigérant qu'ils contiennent.
- Les bouteilles doivent être maintenues en position verticale.
- Assurez-vous que le système de réfrigération est mis à la terre avant de charger le système avec du réfrigérant.
- Étiquetez le système lorsque la charge est terminée (si ce n'est déjà fait).
- Une attention particulière doit être accordée pour ne pas trop remplir le système de réfrigération. Avant de recharger le système, il doit être testé sous pression avec de l'azote libre d'oxygène (ALO). Le système doit être testé à l'épreuve à la fin de la charge mais avant la mise en service. Un test de suivi de fuite doit être effectué avant de quitter le site.

## • Récupération

Lors du retrait du réfrigérant d'un système, que ce soit pour l'entretien ou la mise hors service, il est recommandé de suivre les bonnes pratiques pour que tous les réfrigérants soient retirés en toute sécurité.

Lors du transfert de réfrigérant dans des cylindres, assurez-vous que seuls des cylindres de récupération de réfrigérant appropriés sont utilisés.

Assurez-vous que le nombre correct de cylindres pour supporter la charge totale du système est disponible.

Tous les cylindres à utiliser sont désignés pour le réfrigérant récupéré et étiquetés pour ce réfrigérant (c'est-à-dire des cylindres spéciaux pour la récupération du réfrigérant).

Les bouteilles doivent être complètes avec soupape de surpression et soupapes d'arrêt associées en bon état de fonctionnement.

Les cylindres de récupération vides sont évacués et, si possible, refroidis avant la récupération.

L'équipement de récupération doit être en bon état de marche avec un ensemble d'instructions concernant l'équipement à portée de main et doit être adapté à la récupération des réfrigérants inflammables.

En outre, un ensemble de balances étalonnées doit être disponible et en bon état de fonctionnement.

Les tuyaux doivent être complets avec des raccords de sectionnement sans fuite et en bon état.

Avant d'utiliser la machine de récupération, vérifiez qu'elle est en bon état de fonctionnement, qu'elle a été correctement entretenue et que tous les composants électriques associés sont scellés pour empêcher l'inflammation en cas de fuite de réfrigérant.

Consulter le fabricant en cas de doute.

Le réfrigérant récupéré doit être retourné au fournisseur de réfrigérant dans la bouteille de récupération appropriée et la note de transfert de déchets correspondante doit être arrangée.

Ne mélangez pas les fluides frigorigènes dans les unités de récupération et surtout pas dans les bouteilles.

Si des compresseurs ou des huiles de compresseur doivent être retirés, assurez-vous qu'ils ont été évacués à un niveau acceptable pour vous assurer que le réfrigérant inflammable ne reste pas dans le lubrifiant.

Le processus d'évacuation doit être effectué avant de retourner le compresseur aux fournisseurs.

Seul le chauffage électrique du corps du compresseur doit être utilisé pour accélérer ce processus.

Lorsque l'huile est vidangée d'un système, elle doit être effectuée en toute sécurité.

## ATTENTION

### Installation

- Vérifier toujours qu'il n'y a pas de fuite de gaz (réfrigérant) après l'installation ou la réparation de l'unité.
  - De faibles niveaux de réfrigérant peuvent causer une défaillance de l'unité.
- Garder le niveau même lors de l'installation de l'unité.
  - Pour éviter une vibration ou une fuite d'eau.
- Deux ou plusieurs personnes sont nécessaires pour soulever et transporter l'unité.
  - Éviter les lésions corporelles.
- N'installez pas l'unité dans des atmosphères potentiellement explosives.
- Raccordez l'eau pour le remplissage ou le remplissage du système de chauffage comme spécifié par EN 1717 / EN 61770 pour éviter la contamination de l'eau potable par le retour.

### Utilisation

- Ne pas utiliser l'unité à des fins spéciales, telles que la conservation d'aliments, d'œuvres d'art, etc.
  - Il existe un risque de dommage ou de perte de biens.
- Utiliser un chiffon doux pour le nettoyage. Ne pas utiliser de détergents agressifs, solvants, etc.
  - Cela pourrait entraîner un incendie ou un choc électrique ou endommager les pièces en plastique du produit.
- Ne pas marcher sur l'unité et ne rien poser dessus.
  - Il existe un risque de lésion corporelle et de défaillance du produit.
- Utiliser un tabouret solide ou une échelle lors du nettoyage ou de l'entretien de l'unité.
  - Soyez prudent pour éviter de vous blesser.

- Ne pas allumer le disjoncteur ou l'alimentation si le meuble de rangement du panneau avant, le couvercle supérieur, le couvercle du boîtier de commande sont enlevés ou ouverts.  
- Dans le cas contraire, il y a un risque d'incendie, de choc électrique, d'explosion, voire de mort.
- L'appareil doit être déconnecté de sa source d'alimentation pendant la maintenance et lors du remplacement des pièces.
- Les moyens de débranchement doivent être incorporés dans le câblage fixe conformément aux règles de câblage.
- Le kit d'installation fourni avec l'appareil doivent être utilisés et l'ancien kit d'installation ne doit pas être réutilisé.
- Si le cordon d'alimentation est endommagé, il doit être remplacé par le fabricant, son agent de service ou toute personne qualifiée afin d'éviter tout danger. Les travaux d'installation doivent être effectués conformément aux normes nationales en matière de câblage par un technicien autorisé uniquement.
- Le matériel devra être fourni avec un conducteur d'alimentation respectant les réglementations nationales.
- Les instructions relatives à la révision qui doit être effectuée par un employé spécialisé, envoyé par le fabricant ou toute personne autorisée ne doivent être fournies que dans une seule langue que le technicien spécialisé peut comprendre.
- Cet appareil n'est pas conçu pour être utilisé par des personnes (y compris les enfants) ayant des capacités physiques, sensorielles ou mentales réduites ou un manque d'expérience et de connaissances, sauf si une personne responsable de leur sécurité a supervisé ou donné des instructions concernant l'utilisation de l'appareil. Les enfants doivent être surveillés pour s'assurer qu'ils ne jouent pas avec l'appareil.

---

# TABLE DES MATIÈRES

---

## 2 CONSEILS POUR CONSOMMER MOINS D'ÉLECTRICITÉ

---

## 3 CONSIGNES DE SÉCURITÉ

---

## 16 EMPLACEMENT D'INSTALLATION

---

16 Choix de l'emplacement

## 17 RACCORDEMENTS ÉLECTRIQUES

---

17 Reliant le câble

18 Raccordements Électriques

## 20 TUYAUX DE RACCORDEMENT

---

20 Préparation de la Tuyauterie

## 22 INSTALLATION

---

22 Installation de l'unité intérieure

23 Tuyauterie d'évacuation de l'unité intérieure

23 Réglage du Commutateur DIP

24 Réglage du Groupe Contrôle

29 Émission de bruit aérien

29 Limite de concentration

# EMPLACEMENT D'INSTALLATION

## Choix de l'emplacement

- L'unité doit être installée à l'écart de toute source de chaleur ou de vapeur.
- Aucun obstacle ne doit gêner la circulation de l'air.
- L'unité doit être installée dans une pièce bien ventilée.
- L'emplacement choisi doit permettre une évacuation facile de l'eau.
- Cet emplacement doit prévenir tout risque de nuisance sonore.
- N'installez pas l'unité près d'une porte.
- Respectez la distance minimale (indiquée par les flèches) séparant l'unité d'un mur, du plafond ou de tout autre obstacle.
- L'unité intérieure doit être facilement accessible pour les travaux d'entretien.

&lt;PT3&gt;

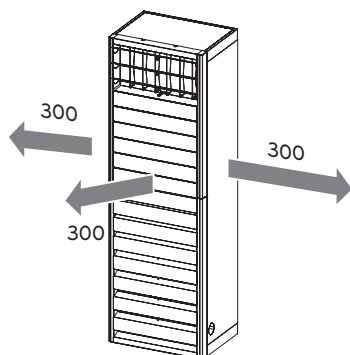

&lt;PF2&gt;

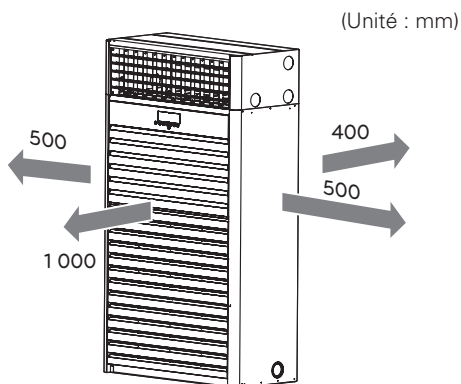

## ⚠ ATTENTION

- Il n'est pas possible d'appliquer l'unité intérieure à conduit à ce modèle.
- Ne pas démonter, réparer ou modifier le produit pour installer le conduit. (Cela pourrait entraîner une dégradation des performances et un incendie.)

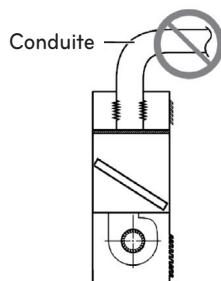

# RACCORDEMENTS ÉLECTRIQUES

## Reliant le câble

\* Le câble de raccordement intérieur et extérieur peut être connecté après l'ouverture de la grille d'entrée.

- 1 Ouvrez la grille d'entrée manuellement.
- 2 Ouvrez le couvercle de commande avec un tournevis(⊕).

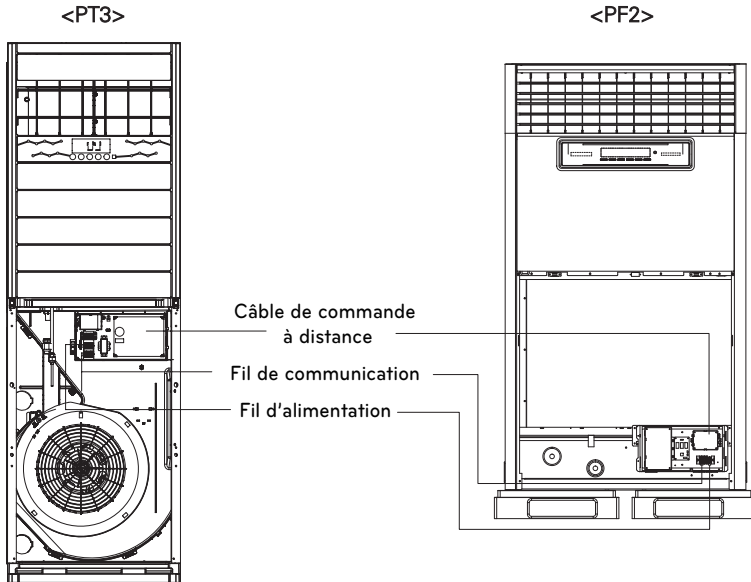

- 3 Fixez correctement le couvercle du boîtier de contrôle avec la vis.
- 4 Refermez la grille.

## Raccordements Électriques

- Branchez individuellement les fils sur les bornes de la carte de commande suivant le raccordement de l'unité extérieure.
- Assurez-vous que la couleur des fils de l'unité extérieure et le numéro des bornes correspondent à ceux de l'unité intérieure.
- Il est recommandé d'installer un dispositif différentiel résiduel (RCD) ayant un courant différentiel assigné ne dépassant pas 30 mA.

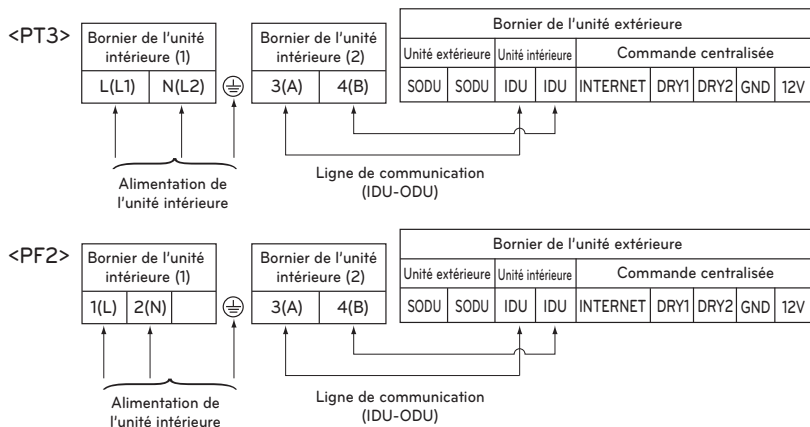

\* Position de mesure de la résistance en cas de câblage incorrect.

\* Les tuyaux et les fils doivent être achetés séparément pour le montage du produit.

### ⚠ AVERTISSEMENT

Utilisez des joints en forme de O ou Y lors du raccordement du Câble d'alimentation et du Câble de raccordement.

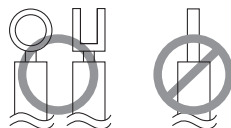

### ⚠ ATTENTION

Le câble de liaison relié à l'unité intérieure et à l'unité extérieure doit être conforme aux spécifications suivantes (isolation en caoutchouc, type H05RN-F approuvé par HAR ou SAA). (Cet équipement doit être muni d'un câble conforme à la réglementation nationale). SECTION TRANSVERSALE NORMALE 1,5 mm<sup>2</sup>

Si le cordon d'alimentation est endommagé, il doit être remplacé auprès du fabricant ou de son service après-vente par un cordon ou un système spécifique.

Lorsque la ligne de connexion entre l'unité intérieure et l'unité extérieure est supérieure à 40 m, connecter séparément la ligne de télécommunication et la ligne électrique.

### ⚠ AVERTISSEMENT

Assurez-vous que les vis de la borne sont bien serrées.

## ⚠ ATTENTION

Le cordon d'alimentation raccordé à l'unité doit être sélectionné conformément aux spécifications suivantes.

## ⚠ ATTENTION

Assurez-vous de vérifier le câblage incorrect des lignes d'alimentation et de communication, avant de mettre l'appareil sous tension.

- 1) Si les lignes d'alimentation et de communication sont interverties, le produit sera endommagé.
- 2) Méthode de test de confirmation d'un câblage incorrect :  
Mesurez la résistance entre les bornes d'alimentation (L,N) avec un multimètre.
  - Valeur de résistance d'une connexion normale : 1 MΩ ou plus
  - Valeur de résistance d'un câblage incorrect : 500 MΩ ou moins

## ⚠ ATTENTION

Après vous être assuré que les conditions ci-dessus sont remplies, effectuez le câblage comme suit.

- 1) Veillez à toujours avoir une alimentation séparée spécialement conçue pour le climatiseur.  
Pour le câblage, référez-vous au schéma électrique figurant à l'intérieur du couvercle du boîtier de commande.
- 2) Installez un disjoncteur entre la source d'alimentation et l'unité.
- 3) Les vis qui fixent les fils branchés dans le boîtier électrique risquent de se desserrer à cause des vibrations auxquelles l'unité est soumise pendant son transport.  
Vérifiez-les et assurez-vous qu'elles sont bien serrées. (Sinon, les fils risquent de prendre feu).
- 4) Confirmez la spécification de la source d'alimentation.
- 5) Confirmez que la capacité électrique est suffisante.
- 6) Assurez-vous que la tension de démarrage se maintient à un niveau supérieur à 90 pour cent de la tension nominale indiquée sur la plaque signalétique.
- 7) Vérifiez que la section des câbles correspond aux spécifications relatives à l'alimentation électrique. (Notez en particulier le rapport entre la longueur et la section du câble).
- 8) N'installez pas le disjoncteur de fuite dans un endroit mouillé ou humide.  
L'eau ou l'humidité peuvent provoquer un court-circuit.
- 9) Les problèmes suivants pourraient être provoqués par une chute de tension.
  - Vibration d'un commutateur magnétique, dégradation de son point de contact, rupture du fusible, perturbation du fonctionnement normal d'un dispositif de protection contre les surtensions.
  - Puissance insuffisante pour démarrer le compresseur.
- 10) Avant de mettre l'unité intérieure sous tension, assurez-vous que le câblage des lignes d'alimentation et de communication n'est pas incorrect.

# TUYAUX DE RACCORDEMENT

## Préparation de la Tuyauterie

La cause principale des fuites de gaz est un défaut d'évasement.

Il convient donc d'effectuer les raccords en respectant la procédure suivante.

### Coupez les tuyaux et le câble

- Utilisez le kit de tuyauterie accessoire ou achetez les tuyaux sur place.
- Mesurez la distance entre l'unité intérieure et l'unité extérieure.
- Coupez les tuyaux à une longueur supérieure à celle qui a été mesurée.
- Coupez le câble à une longueur de 1,5 m supérieure à celle du tuyau.

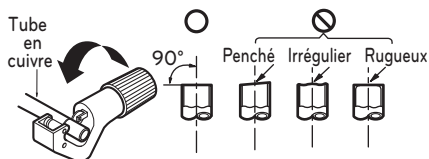

### Ébarbage

- Retirez complètement toutes les bavures de la section transversale coupée du tuyau.
- Placez l'extrémité du tuyau de cuivre vers le bas pendant que vous retirez les bavures, afin d'éviter que des bavures tombent à l'intérieur de la tuyauterie.

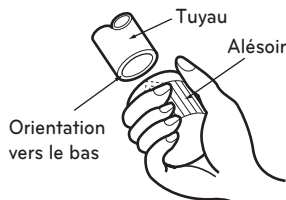

### Pose d'écrous

- Retirez les raccords coniques fixés sur les unités intérieure et extérieure, puis placez-les sur le tuyau/tube que vous venez d'ébarber. (Il n'est pas possible de les poser immédiatement après avoir fini l'évasement)

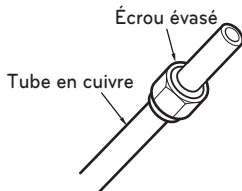

### Évasement

- 1 Maintenez fermement le tuyau en cuivre avec les dimensions indiquées dans le tableau ci-dessous.
- 2 Réalisez le travail d'évasement à l'aide de l'outil d'évasement.

Diamètre du tuyau en pouces (mm)	Un pouce (mm)	
	Type d'écrou à oreilles	Type de dispositif de serrage
Ø 1/4 (Ø 6.35)	0.04~0.05 (1.1~1.3)	0~0.02 (0~0.5)
Ø 3/8 (Ø 9.52)	0.06~0.07 (1.5~1.7)	
Ø 1/2 (Ø 12.7)	0.06~0.07 (1.6~1.8)	
Ø 5/8 (Ø 15.88)	0.06~0.07 (1.6~1.8)	
Ø 3/4 (Ø 19.05)	0.07~0.08 (1.9~2.1)	

<Type d'écrou à oreilles>

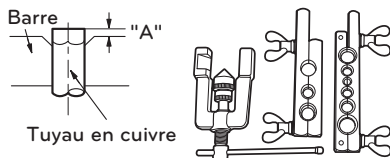

<Type de dispositif de serrage>

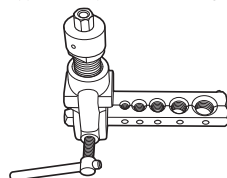

### Vérifiez

- 1 Comparez le travail d'évasage avec la figure par.
- 2 Si une section évasée est défectueuse, coupez-la et recommencez le travail d'évasement.

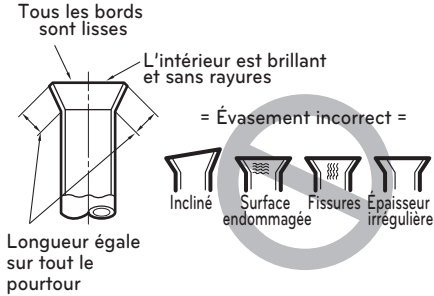

### Soudage

- Le raccordement des tuyaux peut être effectué sur la façade avant ou sur le côté en fonction des cadres d'installation.
- Assurez-vous que 1,0 kgf/cm<sup>2</sup> d'azote circule dans le tuyau lors du soudage.
- Si l'azote ne circule pas pendant le soudage, plusieurs membranes oxydées peuvent se former à l'intérieur du tuyau et compromettre le fonctionnement normal des soupapes et des condensateurs.

<PT3>

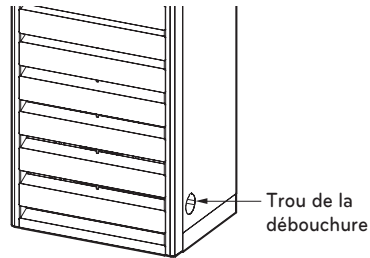

<PF2>

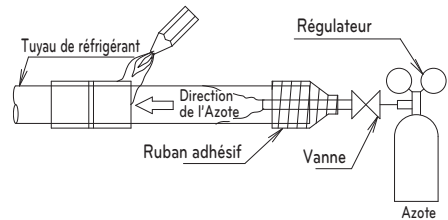
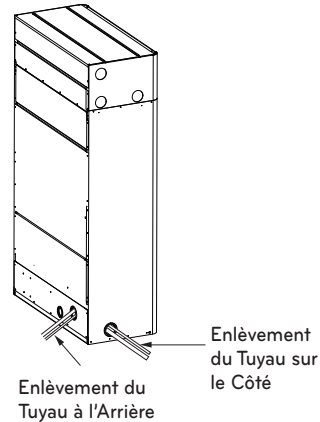

# INSTALLATION

## Installation de l'unité intérieure

- 1 Le plancher doit être suffisamment solide pour éviter les vibrations.
- 2 Pratiquez le trou pour le tuyau avec un foret de 70 mm de diamètre, à droite ou à gauche de l'unité intérieure. Le trou doit être légèrement incliné du côté extérieur.

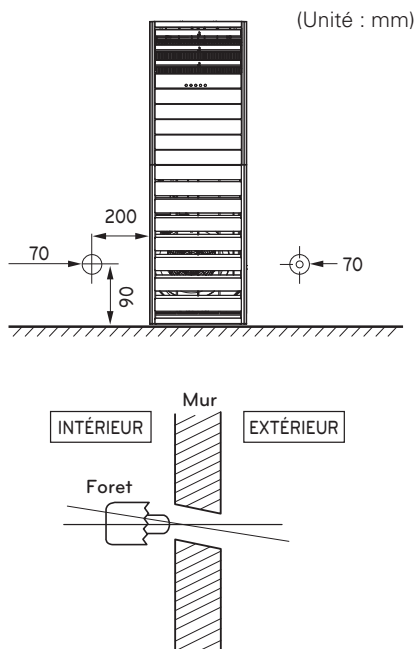

- 3 Faites passer le tube en plastique par le trou.
- 4 Si nécessaire, coupez l'extrémité du tube en plastique qui ressort à l'extérieur.

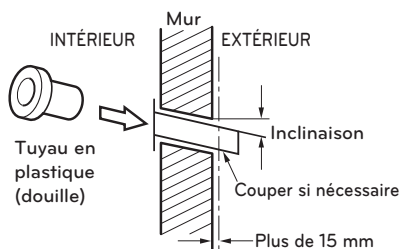

&lt;PT3&gt;

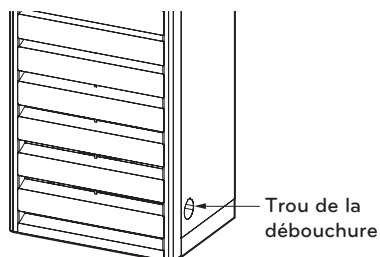

&lt;PF2&gt;

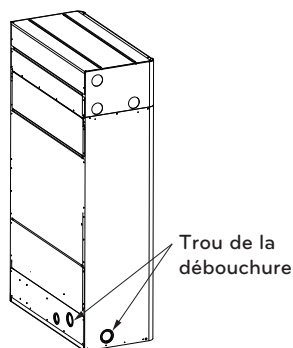

- Lorsque vous faites passer le tuyau par la débouchure, insérez la garniture en plastique dans cette dernière afin d'empêcher que le tuyau soit endommagé par les bords acérés de l'orifice.

\* Les caractéristiques peuvent être modifiées selon le type de modèle.

### ⚠ ATTENTION

- Installez le produit de manière à rester à l'horizontal en utilisant la jauge horizontale.
- N'endommagez pas les câbles lors de l'installation de l'unité intérieure. Le risque d'incendie ou de choc électrique existe.

## Tuyauterie d'évacuation de l'unité intérieure

La cause principale des fuites de gaz est un défaut d'évasement. Effectuez un travail d'évasement correct dans la procédure suivante.

- La tuyauterie d'évacuation doit présenter une pente descendante (1/50 à 1/100) : Veillez à ne pas avoir une pente ascendante et descendante pour empêcher le reflux.
- Pendant le raccordement de la tuyauterie d'évacuation, veillez à ne pas exercer une force excessive sur l'orifice d'évacuation de l'unité intérieure.
- Le diamètre extérieur de l'orifice d'évacuation sur l'unité intérieure est de 32 mm.
  - Matériau de la tuyauterie : Tuyau en polychlorure de vinyle, diamètre intérieur Ø 25 mm et raccords de tuyauterie.
- Assurez-vous d'installer une isolation thermique sur la tuyauterie d'évacuation.
  - Matériau d'isolation thermique : mousse polyéthylène avec une épaisseur supérieure à 8 mm.

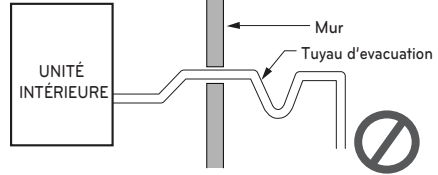
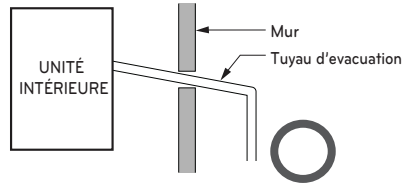

## Test d'évacuation

Le climatiseur utilise une pompe de vidange pour évacuer l'eau.

Pour tester le fonctionnement de la pompe de vidange, suivez la procédure ci-dessous.

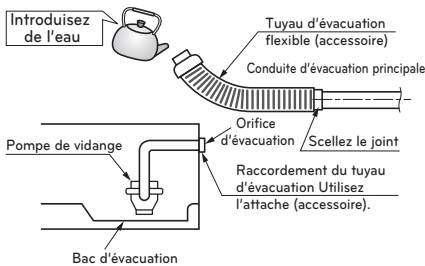

### ATTENTION

- Le tuyau de vidange flexible fourni ne doit pas être tendu. Un tuyau tendu peut provoquer une fuite d'eau.

## Réglage du Commutateur DIP

### Unité extérieure

Si les produits répondent aux conditions spécifiques, la fonction d'adressage automatique peut démarrer automatiquement à une vitesse améliorée en activant le commutateur DIP n° 3 de l'unité extérieure et en réinitialisant l'alimentation..

\* Conditions particulières :

- Tous les noms des modèles d'unité intérieure doivent être de type ARNU\*\*\*\*4
- Le numéro de série du Multi V Super IV (unités extérieures) doit dater d'après octobre 2013.

### Carte à circuit imprimé de l'unité extérieure

Commutateur DIP Afficheur 7 segments

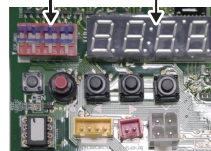

### Commutateur DIP de l'unité extérieure

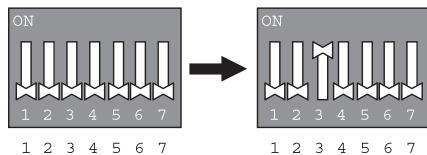

## Réglage du Groupe Contrôle

### Commande de groupe 1

#### ■ Télécommande filaire 1 + Unités intérieures standard

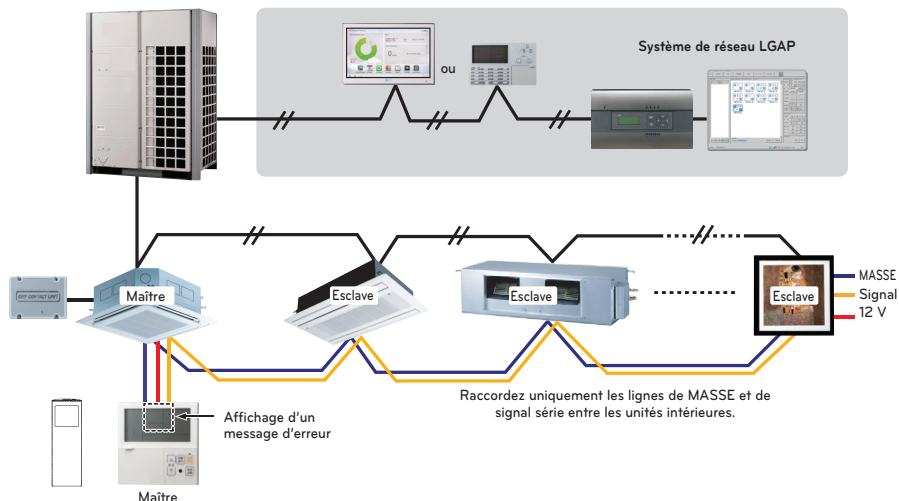

#### ■ Commutateur DIP de la carte à circuit imprimé

① Réglage maître  
- No.3 Désactivé

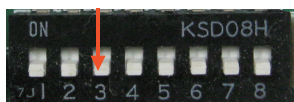

② Réglage esclave  
- No.3 Activé

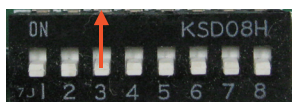

Commutateur DIP de l'unité intérieure

Certains produits n'ont pas de commutateur DIP sur la carte à circuit imprimé.

Il est alors possible de régler les unités intérieures en tant que maître ou esclave en utilisant la télécommande sans fil à la place du commutateur DIP.

Pour plus de détails sur le réglage, reportez-vous au manuel de la télécommande sans fil.

- 1 Vous pouvez commander jusqu'à 16 unités intérieures (au maximum) avec la même télécommande filaire. Réglez une seule unité intérieure en tant que maître et les autres en tant qu'esclaves.
- 2 Vous pouvez raccorder n'importe quel type d'unité intérieure.
- 3 Vous pouvez utiliser une télécommande sans fil en même temps.
- 4 Vous pouvez raccorder un contact sec et une commande centralisée en même temps.  
- L'unité intérieure maîtresse peut uniquement reconnaître le contact sec et la commande centralisée.
- 5 Si une erreur se produit sur l'unité intérieure, le code d'erreur s'affiche sur la télécommande filaire. Vous pouvez commander les autres unités intérieures, à l'exception des unités d'erreur.

- \* Il est possible de raccorder des unités intérieures depuis février 2009.
- \* L'absence de réglage maître ou esclave peut être source de dysfonctionnements.
- \* En cas de commande d'un groupe, vous pouvez utiliser les fonctions suivantes.
  - Sélection des options de fonctionnement marche, arrêt, ou mode
  - Contrôle de la température réglée et la température ambiante
  - Changement de l'heure actuelle
  - Contrôle du débit (haut/moyen/bas)
  - Paramètres des réservations
  - Ce n'est pas possible pour certaines fonctions.

## Commande de groupe 2

### ■ Télécommandes filaires + Unités intérieures standard

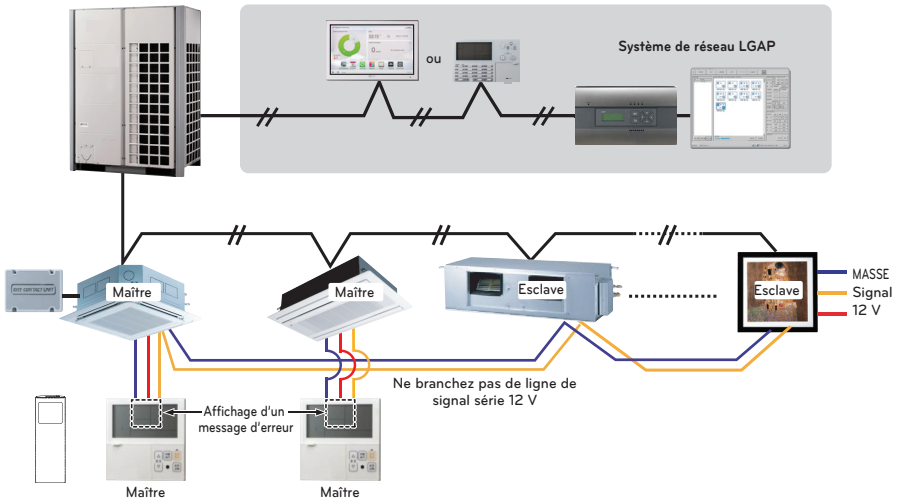

- \* Il est possible de contrôler 16 unités intérieures (au maximum) avec la télécommande filaire principale.
- \* En dehors de cela, le réglage est identique à la commande de groupe 1.

### Commande de groupe 3

#### ■ Raccordement combiné d'unités intérieures et d'unités de prise d'air frais

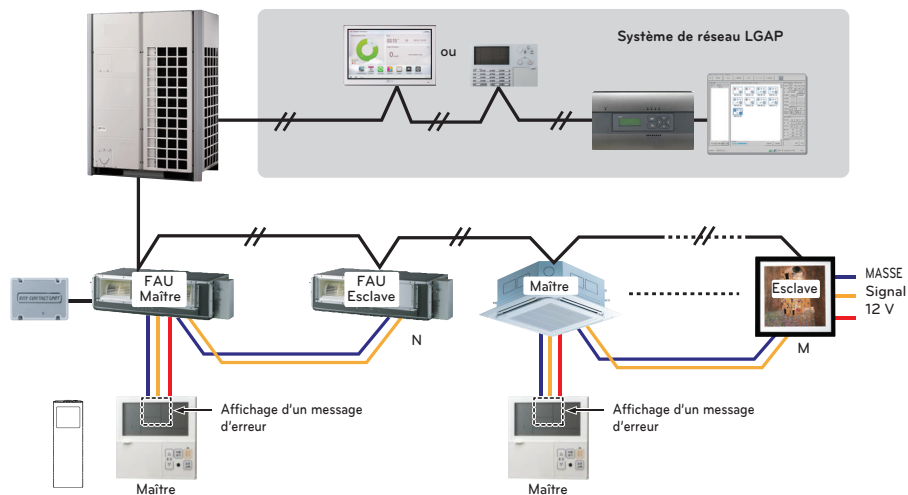

\* Si vous raccordez à la fois des unités intérieures standard et des unités de prise d'air frais, séparez ces derniers des unités standard. ( $N, M \leq 16$ ) (Parce que les paramètres de température sont différents.)

\* En dehors de cela, le réglage est identique à la commande de groupe 1.

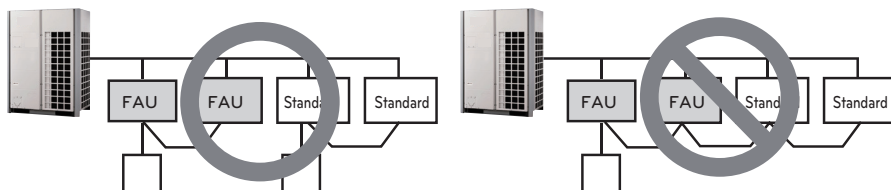

\* FAU : unité de prise d'air frais  
Standard : unité intérieure standard

## 2 télécommandes

### ■ Télécommandes filaires 2 + Unité intérieure 1

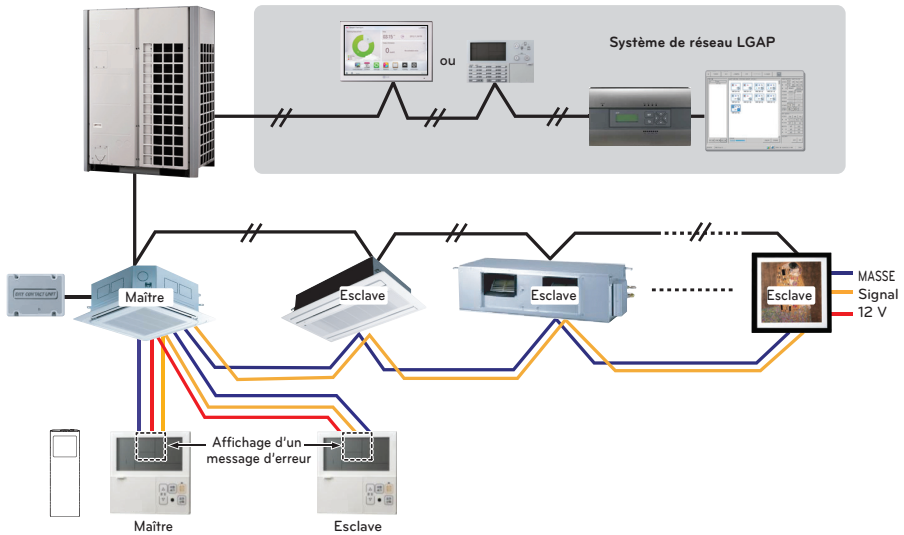

- 1 Il est possible de raccorder deux télécommandes filaires (au maximum) à une unité intérieure. Réglez une seule unité intérieure en tant que maître et les autres en tant qu'esclaves. Réglez une seule télécommande filaire en tant que maître et les autres en tant qu'esclaves.
- 2 Vous pouvez raccorder deux télécommandes sur tous les types d'unité intérieure.
- 3 Vous pouvez utiliser une télécommande sans fil en même temps.
- 4 Vous pouvez raccorder un contact sec et une commande centralisée en même temps.
- 5 Si une erreur se produit sur l'unité intérieure, le code d'erreur s'affiche sur la télécommande filaire.
- 6 Il n'y a pas de limites concernant les fonctions des unités intérieures.

## Accessoires pour le réglage de commande d'un groupe

Il est possible de régler la commande d'un groupe en utilisant les accessoires ci-dessous.

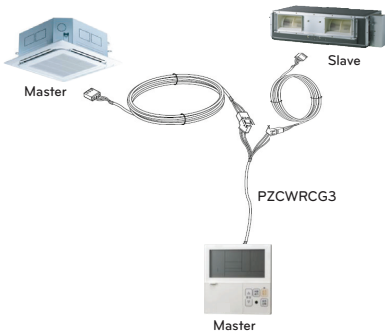
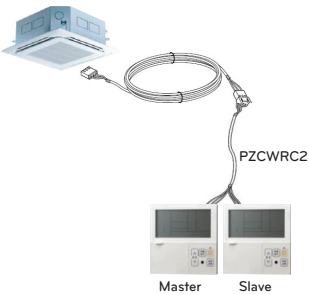
Unité intérieure 2 PCE + Télécommande filaire 1 PCE	Unité intérieure 1 PCE + Télécommande filaire 2 PCE
<p>* Câble PZCWRCG3 utilisé pour le raccordement</p>  <p>The diagram illustrates the connection for a 2 PCE indoor unit and a 1 PCE wired remote control. A ceiling-mounted indoor unit labeled 'Master' is connected to a wall-mounted remote control labeled 'Slave' using a PZCWRCG3 cable. The remote control is also connected to a wall-mounted control panel labeled 'Master'.</p>	<p>* Câble PZCWRC2 utilisé pour le raccordement</p>  <p>The diagram illustrates the connection for a 1 PCE indoor unit and a 2 PCE wired remote control. A ceiling-mounted indoor unit is connected to two wall-mounted control panels, one labeled 'Master' and one labeled 'Slave', using a PZCWRC2 cable.</p>

### ⚠ ATTENTION

Installez une gaine non combustible totalement fermée si les normes de construction locales imposent l'utilisation de câble ignifuge.

## Émission de bruit aérien

La pression acoustique pondérée A émise par ce produit est inférieure à 70 dB.

\*\* Le niveau sonore peut varier en fonction du site.

Les chiffres cités sont le niveau d'émission et ne sont pas nécessairement les niveaux de sécurité au travail.

Bien qu'il existe une corrélation entre les niveaux d'émission et d'exposition, il n'est pas possible de s'en servir de façon fiable pour déterminer si des précautions supplémentaires sont requises. Les facteurs qui influencent le niveau réel d'exposition de la main-d'œuvre comprennent les caractéristiques de la salle de travail et des autres sources de bruit, c'est-à-dire le nombre d'équipements et d'autres processus adjacents et la durée pendant laquelle un opérateur est exposé au bruit.

De plus, le niveau d'exposition admis peut varier d'un pays à l'autre.

Ces informations permettront néanmoins à l'utilisateur de mieux évaluer le danger et le risque.

## Limite de concentration

La limite de concentration est la limite de concentration du gaz fréon au cours de laquelle des mesures peuvent être prises immédiatement sans risque pour le corps humain, même en cas de fuites dans l'air. L'unité de limite de concentration doit être décrite en kg/m<sup>3</sup> (le poids du gaz fréon par unité de volume d'air) pour faciliter les calculs

<b>Limite de concentration : 0,44 kg/m<sup>3</sup> (R410A)</b>
--

### ■ Calcul de la concentration du réfrigérant

$$\text{Concentration du réfrigérant} = \frac{\text{Quantité totale de réfrigérant pour un réapprovisionnement (kg)}}{\text{Capacité de la plus petite pièce où l'unité intérieure est installée (m}^3\text{)}}$$

## Surface minimale du sol (pour R32)

- L'appareil doit être installé, utilisé et stocké dans une pièce avec une surface de plancher supérieure à la surface minimale.
- Utilisez le graphique du tableau pour déterminer la zone minimale.

IEC 60335-2-40:2013+A1:2016 Edition 5.1

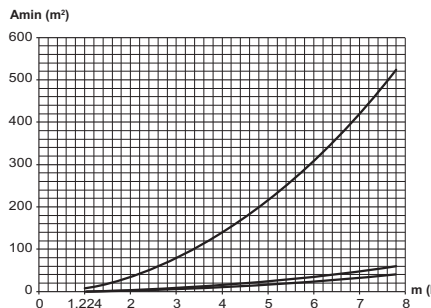

IEC 60335-2-40:2018 Edition 6.0.

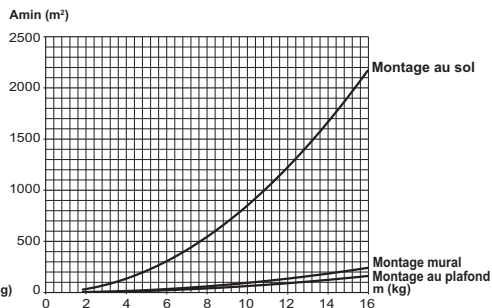

- m : Quantité de réfrigérant totale dans le système
- Quantité de réfrigérant totale : charge de réfrigérant d'usine + quantité supplémentaire de réfrigérant
- Amin : zone minimale d'installation

IEC 60335-2-40:2013+A1: 2016 Edition 5.1    IEC 60335-2-40: 2018 Edition 6.0.    IEC 60335-2-40:2013+A1: 2016 Edition 5.1    IEC 60335-2-40: 2018 Edition 6.0.    IEC 60335-2-40:2013+A1: 2016 Edition 5.1    IEC 60335-2-40: 2018 Edition 6.0.

Montage au sol		Montage au sol		Montage mural		Montage mural		Montage au plafond		Montage au plafond	
m (kg)	Amin (m²)	m (kg)	Amin (m²)	m (kg)	Amin (m²)	m (kg)	Amin (m²)	m (kg)	Amin (m²)	m (kg)	Amin (m²)
< 1.224	-	< 1.842	-	< 1.224	-	< 1.842	-	< 1.224	-	< 1.842	-
1.224	12.9	1.842	28.88	1.224	1.43	1.842	4.44	1.224	0.956	1.842	3.64
1.4	16.82	2.0	34.04	1.4	1.87	2.0	4.83	1.4	1.25	2.0	3.95
1.6	21.97	2.2	41.19	1.6	2.44	2.2	5.31	1.6	1.63	2.2	4.34
1.8	27.80	2.4	49.02	1.8	3.09	2.4	5.79	1.8	2.07	2.4	4.74
2.0	34.32	2.6	57.53	2.0	3.81	2.6	6.39	2.0	2.55	2.6	5.13
2.2	41.53	2.8	66.72	2.2	4.61	2.8	7.41	2.2	3.09	2.8	5.53
2.4	49.42	3.0	76.60	2.4	5.49	3.0	8.51	2.4	3.68	3.0	5.92
2.6	58.00	3.2	87.15	2.6	6.44	3.2	9.68	2.6	4.31	3.2	6.48
2.8	67.27	3.4	98.39	2.8	7.47	3.4	10.93	2.8	5.00	3.4	7.32
3.0	77.22	3.6	110.30	3.0	8.58	3.6	12.26	3.0	5.74	3.6	8.20
3.2	87.86	3.8	122.90	3.2	9.76	3.8	13.66	3.2	6.54	3.8	9.14
3.4	99.19	4.0	136.17	3.4	11.02	4.0	15.13	3.4	7.38	4.0	10.13
3.6	111.20	4.2	150.13	3.6	12.36	4.2	16.68	3.6	8.27	4.2	11.17
3.8	123.90	4.4	164.77	3.8	13.77	4.4	18.31	3.8	9.22	4.4	12.26
4.0	137.29	4.6	180.09	4.0	15.25	4.6	20.01	4.0	10.21	4.6	13.40
4.2	151.36	4.8	196.09	4.2	16.82	4.8	21.79	4.2	11.26	4.8	14.59
4.4	166.12	5.0	212.77	4.4	18.46	5.0	23.64	4.4	12.36	5.0	15.83
4.6	181.56	5.2	230.13	4.6	20.17	5.2	25.57	4.6	13.50	5.2	17.12
4.8	197.70	5.4	248.18	4.8	21.97	5.4	27.58	4.8	14.70	5.4	18.46
5.0	214.51	5.6	266.90	5.0	23.83	5.6	29.66	5.0	15.96	5.6	19.85
5.2	232.02	5.8	286.30	5.2	25.78	5.8	31.81	5.2	17.26	5.8	21.30
5.4	250.21	6.0	306.39	5.4	27.80	6.0	34.04	5.4	18.61	6.0	22.79
5.6	269.09			5.6	29.90			5.6	20.01		
5.8	288.65			5.8	32.07			5.8	21.47		
6.0	308.90			6.0	34.32			6.0	22.98		



**Eco design requirement**

- The information for Eco design is available on the following free access website.  
<https://www.lg.com/global/support/cedoc/cedoc>