

LG 코드제로

사용 설명서 A9

제품을 사용하기 전에 '안전을 위한 주의 사항'을 반드시 읽고 정확하게 사용하십시오.

본 설명서는 제품을 사용하는 사람이 언제든지 볼 수 있는 장소에 보관하십시오.

제품 보증서는 본 설명서에 포함되어 있습니다.

본 제품은 청소를 위한 **가정용**이므로 **상업용, 실험용, 산업용** 등으로 사용을 금지합니다.

제품을 구입한 후 처음 사용할 경우 배터리를 완전히 충전하여 사용하십시오.



자세한 사용 방법은 LG 홈페이지 또는 스마트기기로 확인할 수 있습니다.

본 설명서는 공용으로 제작되어 구입한 제품과 다른 이미지나 내용이 포함되어 있을 수 있습니다.
본 설명서는 회사 사정에 따라 변경될 수 있습니다.

안전을 위한 주의 사항	04
제품 구성	10
설치하기	11
스탠드 형 충전대 설치하기	11
벽걸이 형 충전대 설치하기	12
2 in 1 및 틸트 흡입구 보관하기.....	12
사용하기	13
사용 전 알아보기.....	13
제품 사용하기	13
제품 충전하기	14
전원/세기 조절 버튼 사용하기.....	14
흡입구 사용하기.....	15
관리하기	16
먼지통 청소하기.....	16
필터 청소하기	16
마룻바닥 및 카펫 전용 흡입구 청소하기	18
침구 전용 흡입구 청소하기	18
고장 신고 전 확인 사항	19
제품 보증서	20
소비자 분쟁해결 기준 안내	20
유상 서비스(고객의 비용 부담)에 대한 책임	21
폐가전 처리 절차	22
신규 제품 구입 시	22
단순 폐기 시	22
제품 규격 안내	22

안전을 위한 주의 사항

다음에 표기되어 있는 안전 관련한 주의 사항들은 제품을 안전하고 정확하게 사용하여 예기치 못한 위험이나 손해를 사전에 방지하기 위한 것입니다.

주의 사항은 ‘경고’와 ‘주의’의 두 가지로 구분되어 있으며, 의미는 다음과 같습니다.

⚠ 이 그림 기호는 위험을 끼칠 우려가 있는 사항과 조작에 대하여 주의를 환기시키기 위한 기호입니다. 이 기호가 있는 부분은 위험 발생을 피하기 위하여 주의 깊게 읽고 지시에 따라야 합니다.

⚠ 경고 - 지시 사항을 위반할 경우 심각한 상해나 사망에 이를 가능성이 있는 경우를 나타냅니다.

⚠ 주의 - 지시 사항을 위반할 경우 경미한 상해나 제품 손상의 가능성이 있는 경우를 나타냅니다.

⚠ 경고

설치 관련

물 또는 빗물이 튀는 곳이나 습기가 많은 곳에 설치, 충전 또는 보관하지 마십시오.

- 제품 충전 시 화재의 원인이 됩니다.
- 환기가 잘 되는 곳에 설치, 충전 또는 보관하십시오.



충전대는 평평한 장소에 설치하십시오.

- 제품이 넘어져 상해 또는 제품 손상의 원인이 됩니다.



가연성 가스가 누설되는 곳이나 산업용 기름, 금속성 먼지가 많은 곳에 제품을 설치하지 마십시오.

- 제품 고장 또는 손상의 원인이 됩니다.

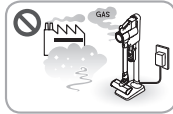

충전대를 벽걸이형으로 사용할 경우 벽걸이용 고정나사를 이용하여 벽면에 단단히 고정하십시오.

- 상해 또는 제품 손상의 원인이 됩니다.

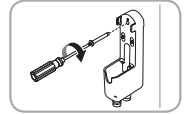

충전대를 스탠드형으로 사용할 경우 스탠드용 고정나사를 이용해 벽면에 충전대를 단단히 고정하십시오.

- 제품이나 충전대가 기울어 제품/충전대 전도 또는 상해의 원인이 됩니다.

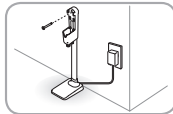

벽 뒤쪽에 파이프관(가스, 수도, 공압 등), 전기 케이블 또는 전선이 있는 경우 충전대를 벽에 설치하지 마십시오.

- 감전 또는 화재로 상해의 원인이 됩니다.

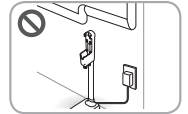

제품을 5°C 이하 또는 38°C 이상에서 사용하거나 보관하지 마십시오.

- 제품 고장 또는 손상의 원인이 됩니다.



전원 관련

본 제품은 220 V 전용입니다. 사용 전 반드시 공급되는 전압을 확인하십시오.

- 제품 고장 또는 누전 시 감전의 원인이 됩니다.

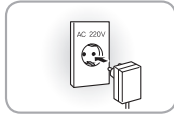

전원선 또는 전원 플러그가 손상 되었거나, 전원 콘센트의 구멍이 헐거울 때는 사용을 중단하고 LG전자 서비스 센터로 연락하십시오.

- 감전 또는 화재의 원인이 됩니다.

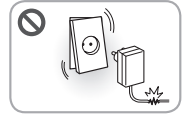

전원선을 무리하게 구부리거나 무거운 물건에 눌러 손상되지 않도록 주의하십시오.

- 전원선이 손상되어 감전 또는 상해의 원인이 됩니다.

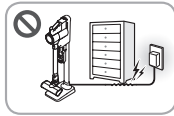

충전대를 청소하거나 손질할 때는 전원 플러그를 빼십시오.

- 감전 또는 상해의 원인이 됩니다.

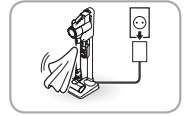

전원 플러그를 하나의 콘센트에 여러 개 동시에 사용하지 말고 반드시 15 A 용량 이상의 콘센트를 사용하십시오.

- 콘센트의 이상 발열로 화재의 원인이 됩니다.
- 차단기가 작동하여 전원이 꺼질 수 있습니다.

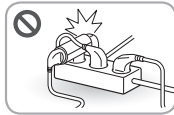

제품을 오랫동안 사용하지 않을 경우에는 전원 플러그를 빼십시오.

- 감전, 누전 및 화재의 원인이 됩니다.

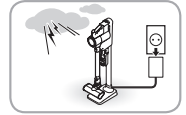

전원 플러그를 젖은 손으로 만지지 마십시오.

- 감전 또는 상해의 원인이 됩니다.



제품 사용 또는 제품 청소시 충전대 전원선을 정리하십시오.

- 전원선이 제품에 감겨 제품 고장 또는 코드 단선이 되어 감전 또는 상해의 원인이 됩니다.

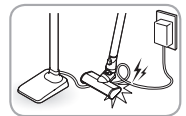

전원 플러그에 먼지, 물 등이 묻어 있으면 마른 수건으로 닦아내십시오.

- 감전, 쇼크 및 발화의 원인이 됩니다.



전원 플러그를 뺄 때 손가락이 전원 플러그 핀에 닿지 않도록 주의하십시오.

- 감전 또는 화재의 원인이 됩니다.



전원 플러그를 뺄 때는 전원선을 당기지 말고 반드시 전원 플러그를 잡고 빼십시오.

- 전원선이 손상되어 감전 또는 화재의 원인이 됩니다.



사용 관련

어린이가 제품을 사용하지 않도록 주의하십시오.

- 제품 무게에 의해 상해의 원인이 됩니다.



제품 사용 또는 제품 청소시 회전술이나 바퀴에 손, 발, 머리카락 및 옷자락 등이 끼이지 않도록 주의하십시오.

- 상해 또는 제품 손상의 원인이 됩니다.



LG전자 서비스 센터의 수리 기사 이외에는 제품을 분해, 수리 및 개조하지 마십시오.

- 감전, 상해 및 화재의 원인이 됩니다.

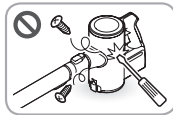

본 제품의 배터리와 충전대를 다른 제품에 절대로 사용하지 마십시오.

- 제품 고장 또는 화재의 원인이 됩니다.

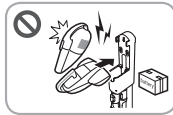

본 제품의 배터리가 아닌 다른 배터리를 제품에 사용하지 마십시오.

- 제품 고장 또는 화재의 원인이 됩니다.

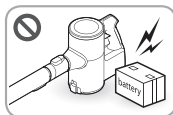

배터리에 열 또는 충격을 가하지 마십시오.

- 감전, 상해 및 화재의 원인이 됩니다.

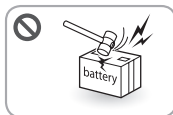

배터리를 임의로 분리, 분해하거나 단락시키지 마십시오.

- 감전, 상해 및 화재의 원인이 됩니다.
- LG전자 서비스 센터를 이용하지 않고 외부 업체를 이용하거나 본인 스스로 제품 및 배터리 등을 임의로 분해/조립할 경우 제품 고장이나 안전/상해 사고 발생 시 서비스나 보상을 받을 수 없습니다.

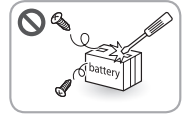

제품이나 충전대에 있는 구멍 또는 틈새로 송곳과 같은 날카로운 금속물을 넣지 마십시오.

- 감전 또는 상해의 원인이 됩니다.



제품 또는 충전대 내부에 물, 음료수 및 세제 등이 들어가지 않도록 주의하십시오.

- 감전 또는 상해의 원인이 됩니다.

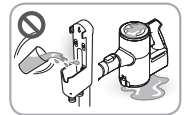

가연성 물질(가솔린, 시너 등), 계면 활성제(세제, 목욕용품 등)를 제품에 뿌리지 마십시오.

- 제품 고장 또는 화재의 원인이 됩니다.



가스(프로판, 도시가스 등)가 새 때는 제품이나 전원 플러그를 건드리지 말고 즉시 환기시키십시오.

- 불꽃이 튀어 폭발, 화재 및 상해의 원인이 됩니다.

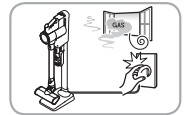

화기 또는 가연성 물질(에테르, 벤젠, 알코올, 약품, LP가스, 가연성 스프레이, 살충제, 방향제 및 화장품 등)을 제품 근처에서 사용하거나 보관하지 마십시오.

- 제품 고장 또는 화재의 원인이 됩니다.



직사광선이 비치는 차량 내부에는 제품 또는 배터리를 보관하지 마십시오.

- 화재 또는 폭발의 원인이 됩니다.



액체(물, 음료수 등), 냄새가 나는 물질(사탕, 초콜릿, 애완동물 배설물 등), 금속(칼날, 핀 등), 가연성 물질, 계면활성제 및 유리 조각 등을 청소하지 마십시오.

- 제품 고장 또는 화재의 원인이 됩니다.
- 제품 내부에 액체, 금속, 유리 및 불씨 등이 들어간 경우에는 즉시 전원을 끄고 LG전자 서비스 센터로 연락하십시오.



배터리에서 액체가 새어나올 경우에는 피부나 눈에 닿지 않도록 주의하십시오.

- 실명 또는 화상의 원인이 됩니다.
- 액체가 닿은 부위에 이상이 생긴 경우에는 충분한 양의 물로 씻고 의사의 처방에 따르십시오.

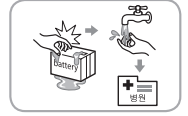

흡입구 또는 배기구를 막은 상태로 사용하지 마십시오.

- 과열로 인한 제품 고장 또는 화재의 원인이 됩니다.



흡입구를 물 또는 세제로 씻지 마십시오.

- 흡입구에 모터가 내장되어 있어 감전 또는 화재의 원인이 됩니다.



제품 충전 시 제품에서 연기가 나면 즉시 전원 플러그를 뺀 후 LG전자 서비스 센터로 연락하십시오.

- 감전 또는 화재의 원인이 됩니다.

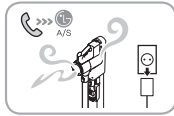

본 제품의 충전대만 이용하여 제품과 배터리를 충전하십시오.

- 배터리가 손상되어 감전, 폭발 및 화재의 원인이 됩니다.

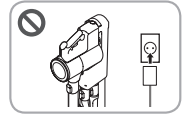

제품(특히 배터리)을 열, 화기 및 직사 광선에 노출하지 마십시오.

- 감전, 폭발, 화재의 원인이 됩니다.

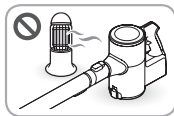

배터리에 물, 음료수 및 세제 등이 들어가지 않도록 주의하십시오.

- 감전, 폭발 및 화재의 원인이 됩니다.

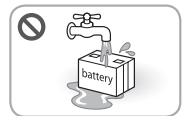

제품과 충전대에 있는 충전 단자를 만지거나 전기가 통하는 물체를 넣지 마십시오.

- 감전 또는 상해의 원인이 됩니다.



제품을 스탠드 또는 벽걸이형 충전대 이외의 장소에 세워 두지 마십시오.

- 바닥이나 벽에 고정되지 않은 충전대에 제품을 보관할 경우 제품이 넘어져 상해 또는 제품 손상의 원인이 됩니다.

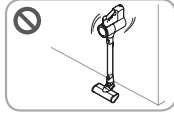

충전대에 본체를 거치하여 충전이 시작되는 순간 누전차단기가 작동하면 즉시 충전을 멈추고 LG전자 서비스 센터로 연락하십시오.

- 감전 또는 화재의 원인이 됩니다.

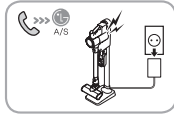

먼지통을 물로 씻지 마십시오.

- 모터부에 물이 들어가 감전 또는 화재의 원인이 됩니다.



제품 사용 시 시멘트와 같은 미세 먼지를 청소하지 마십시오.

- 제품 고장 또는 화재의 원인이 됩니다.



압축 팩에 사용하지 마십시오.

- 과열에 의해 화재 또는 제품 고장의 원인이 됩니다.



제품 사용 시 바닥에 있는 전선 또는 끈 등을 치우십시오.

- 끈 또는 전선이 제품에 감겨 제품 고장 또는 코드 단선의 원인이 됩니다.

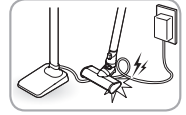

제품 사용, 충전, 보관 시 어린이나 애완동물이 제품 가까이 가지 않도록 주의하십시오.

- 상해 또는 제품 손상의 원인이 됩니다.



충전대에 배터리가 끼워진 상태로 충전대를 거꾸로 들지 마십시오.

- 배터리가 떨어져 상해 또는 제품 손상의 원인이 됩니다.



어린이가 제품이나 충전대, 배터리를 가지고 놀지 않도록 주의하십시오.

- 상해 또는 제품 손상의 원인이 됩니다.
- 특히 입 안에 넣을 경우 감전, 상해 및 제품 손상의 원인이 됩니다.



폐기 관련

포장재(비닐, 스티로폼 등)는 어린이가 손대지 않도록 폐기하십시오.

- 포장재에 의한 질식의 원인이 됩니다.



제품 폐기 시에는 제품 본체와 배터리를 분리하여 폐기하십시오.

- 화재 또는 폭발의 원인이 됩니다.

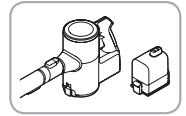

⚠ 주의

사용 관련

제품에 충격을 가하거나 제품을 떨어뜨리지 않도록 주의하십시오.

- 상해 또는 제품 손상의 원인이 됩니다.

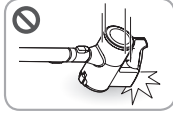

제품을 넘어뜨리지 않도록 주의하십시오.

- 제품이 전도되어 상해 또는 제품 손상의 원인이 됩니다.



제품 사용 전 제품에 필터가 장착되어 있는지 반드시 확인하십시오.

- 제품 고장의 원인이 됩니다.

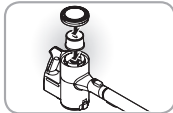

제품 사용 전 바닥에 있는 액체(물, 기름 등), 애완동물의 배설물 등을 닦으십시오.

- 액체나 배설물 등으로 인한 바닥 오염의 원인이 됩니다.



흡입구로 물 등의 액체를 흡입하지 마십시오.

- 제품 손상의 원인이 됩니다.



휘발성 용제 또는 유기 용제(시너, 솔벤트 및 아세톤 등)를 사용하여 제품을 닦지 마십시오.

- 제품 손상의 원인이 됩니다.
- 부드러운 천을 사용하여 제품을 닦으십시오.



제품 사용 시 제품이 사람이 나 애완동물과 부딪치지 않도록 주의하십시오.

- 제품에 부딪혀 상해의 원인이 됩니다.



제품을 발로 차지 마십시오.

- 제품 고장의 원인이 됩니다.



충전대에 제품 이외의 물건(특히 금속물, 자석류 등)을 올려 놓지 마십시오.

- 감전 또는 제품 손상의 원인이 됩니다.

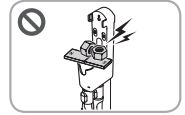

같은 곳을 오랫동안 반복해서 청소하지 마십시오.

- 흡입구 진동에 의해 바닥 또는 카펫 손상의 원인이 됩니다.

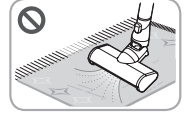

제품 또는 충전대를 조립할 때는 손가락이 끼이지 않도록 주의하십시오.

- 상해의 원인이 됩니다.



어린이나 애완동물이 충전대에 충돌하여 넘어지거나 매달리지 않도록 주의하십시오.

- 제품이 전도되어 상해 또는 제품, 바닥, 벽면, 주변기물 등 손상의 원인이 됩니다.



양면테이프를 벽지에 부착할 경우 외부 충격으로 찢어질 우려가 있으므로 벽지에는 부착하지 마세요.

- 벽지가 찢어질 수 있으므로 벽면 고정나사로 충전대를 고정 시키세요.



먼지 분리망에 충격을 주지 마십시오.

- 먼지 분리망이 변형 될 수 있습니다.



제품 동작 중에 배터리를 분리하지 마십시오.

- 제품 고장의 원인이 됩니다.

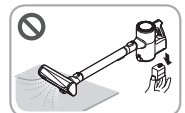

제품 구성

스탠드 형

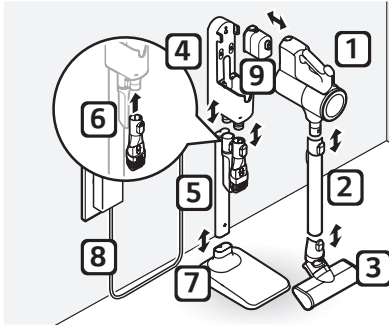

- ① 제품 본체
- ② 길이조절 연장관
- ③ 마룻바닥 흡입구
- ④ 충전대
- ⑤ 충전대 파이프
- ⑥ 틈새 및 2 in 1 흡입구 거치대

벽걸이 형

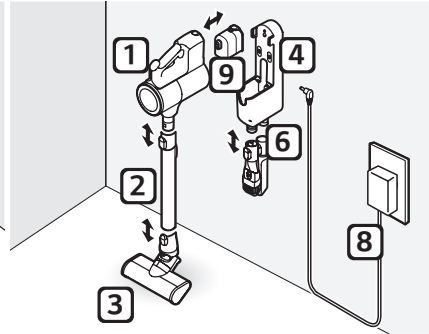

- ⑦ 충전대 받침대
- ⑧ 어댑터
- ⑨ 배터리

부속품

• 부속품은 모델에 따라 다를 수 있습니다.

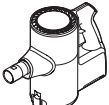

제품 본체

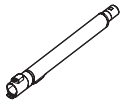

길이조절 연장관



마룻바닥 흡입구

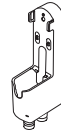

충전대



어댑터



배터리 (소모품)



틈새 흡입구

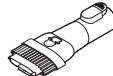

2 in 1 흡입구



벽면 고정 블록 (1EA)
양면테이프 (2EA)



스크루 앵커 (2EA)



벽걸이용 고정나사
(Φ 3.5 mm,
길이 50 mm) (2EA)



스탠드용 고정나사
(Φ 3.5 mm,
길이 90 mm)



프리 필터
(예비용/소모품)

• 해당 부속품은 적용모델에 한하여 제공됩니다.



굳은 먼지 흡입구



매트리스 흡입구



배터리

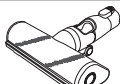

카펫 전용 흡입구



침구 전용 흡입구

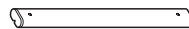

충전대 파이프

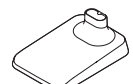

충전대 받침대

※ 제품 외관의 물결패턴은 제품 외관을 코팅하는 일반적인 공법과 달리 반짝이는 펄을 원재료에 첨가하여 생기는 디자인 특성으로 외관이 벗겨지지 않아 내구성이 좋습니다. 제품 사용에 전혀 문제가 없으므로 안심하고 사용하세요.

설치하기

스탠드 형 충전대 설치하기

- 1 충전대 받침대를 바닥에 두고 충전대 파이프, 충전대를 순서대로 조립하십시오.

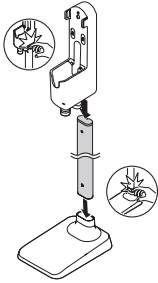

⚠ 주의

- 틈새에 손가락이 끼이지 않도록 주의하십시오.

- 2 충전대 뒷면에 어댑터를 연결한 후 전원 플러그를 콘센트에 꽂으십시오.

- 전원선을 충전대 파이프 뒷면에 있는 전원선 고정 고리에 넣어 전원선을 정리할 수 있습니다.

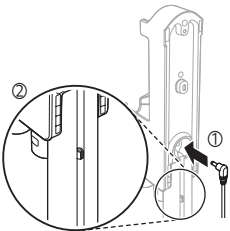

- 3 충전대를 고정할 높이의 벽면에 구멍을 뚫어 스크루 앵커를 끼우십시오.

- 벽면 구멍은 $\phi 6.5$, 깊이는 100 mm를 권장합니다

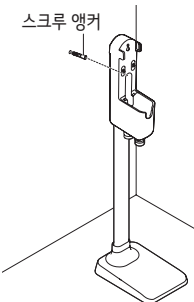

- 4 충전대 뒷면에 벽면 고정 블록을 맞대고 스탠드용 고정나사로 충전대를 벽면에 고정시키십시오.

- 스탠드용 고정나사로 끝까지 조여 조립하십시오.

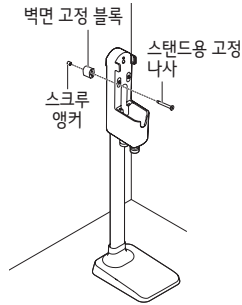

양면테이프를 사용할 경우

- 5 양면테이프를 이용하여 벽면 고정 블록을 충전대에 부착하십시오.

- 양면테이프 중앙부 제거 후 부착하십시오.

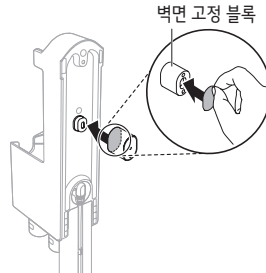

- 6 남은 양면테이프를 이용하여 충전대를 벽면에 고정시키십시오.

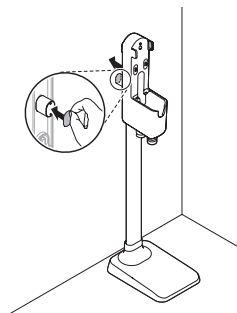

⚠ 주의

- 제품 박스에서 부품을 꺼낼 때 떨어뜨리지 않도록 주의하십시오. 상해 또는 제품 손상의 원인이 됩니다.
- 벽저로 도배된 벽에 양면테이프를 고정하지 마십시오. 외부 충격으로 찢어질 우려가 있으므로 제공된 고정 나사로 고정 바랍니다.
- 스탠드용 고정나사를 이용한 충전대 고정을 권장합니다.
- 스탠드용 고정나사는 콘크리트 벽이나 단단한 벽일 경우에만 사용하십시오. 벽면이 약해 제품이 떨어질 경우 상해, 재산상 피해 또는 제품 손상의 원인이 됩니다.

알아두기

- 충전대 파이프, 충전대 받침대는 한번 조립이 되면 분리되지 않습니다.
- 충전대는 필요 시 분리가 가능합니다. 충전대 받침대를 고정시킨 상태에서 충전대를 위로 잡아당기십시오.

벽걸이 형 충전대 설치하기

- 1 충전대 뒷면에 어댑터를 연결한 후 전원 플러그를 콘센트에 꽂으십시오.
- 2 바닥으로부터 약 1 m 높이 벽면에 구멍을 뚫어 스크루 앵커를 끼우십시오.
 - 벽면 구멍은 $\Phi 6.5$, 깊이는 60 mm 를 권장합니다.
- 3 제공된 벽걸이용 고정나사로 벽면에 고정하십시오.

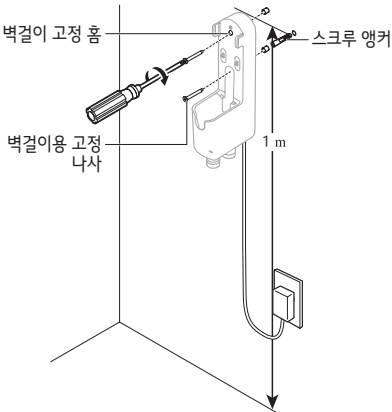

알아두기

- 충전대 설치 Type 변경 SVC 요청 시 별도 비용이 발생될 수 있습니다.

2 in 1 및 틸트 흡입구 보관하기

2 in 1 및 틸트 흡입구를 충전대에 보관하면 쉽게 찾아 사용할 수 있습니다.

- 1 충전대 하단의 2 in 1 및 틸트 흡입구 거치대에 2 in 1 및 틸트 흡입구를 장착하십시오.

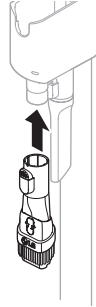

- 2 흡입구 분리 버튼을 누른 상태에서 아래로 당기면 2 in 1 및 틸트 흡입구가 분리됩니다.

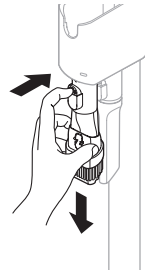

사용 전 알아두기

사용 관련 알아두기

- 제품을 사용하기 전 먼지통 덮개가 닫혀 있는지 반드시 확인하십시오. 흡입력 저하에 의해 청소가 제대로 되지 않을 수 있습니다.
- 높은 곳을 청소할 경우 제품 본체 아래를 손으로 받쳐 사용하십시오.
- 청소 중 자리를 비우거나, 오랫동안 제품을 사용하지 않을 경우 충전대에 제대로 거치하거나, 제품을 바닥에 놓혀 보관하십시오. 제품이 넘어져 상해 또는 제품 손상의 원인이 됩니다.
- 사용 전 배기 필터가 제대로 조립되어 있는지 확인하십시오.
- 온도, 습도 등 환경적인 요인으로 제품 본체에서 정전기가 발생할 수 있습니다. 동일한 문제가 지속적으로 발생할 경우에는 LG전자 서비스 센터로 연락하십시오.
- 흡입구, 길이조절 연장관 등에 이물질이 끼어 있으면 제품이 제대로 작동하지 않을 수 있습니다. 청소 전 양말, 스타킹 등 큰 이물을 제거한 후 사용하십시오.
- 제품을 장기간 사용함에 따라 배터리 수명 저하가 있을 수 있습니다.
- 배터리 잔량이 부족하면 잔량 표시등의 마지막 한 칸이 깜박거리다 제품이 꺼집니다. 제품을 완전히 충전시킨 후 사용하십시오.
- 5°C 이하나 38°C 이상에서 장기간 사용할 경우 배터리 수명이 저하 될 수 있으니 상온에서 사용하는 것을 권장합니다.
- 제품 사용 시간은 제품 규격 안내를 참고하십시오.
- 본 사용 시간은 바닥 면에 따라 달라질 수 있습니다.
- 배터리 수명 유지를 위해 본체와 보조충전대의 배터리는 교대로 사용하는 것을 권장합니다. (듀얼 배터리 모델에 한함)

⚠ 주의

- 흡입구를 연결한 상태에서 장기간 제품을 사용할 경우 모터에 무리가 갈 수 있습니다.
- 흡입구를 TV, LCD, 모니터 제품에 사용할 경우 스크래치가 생길 수 있으니 주의하십시오.
- 틈새에 손가락이 끼이지 않도록 주의하십시오.
- 청소 도중 흡입구에 이물이 끼일 시 본체 및 흡입구 파손 방지를 위해 흡입구 동작이 멈출 수 있습니다. 이물 제거 후에 다시 동작을 시켜 주시기 바랍니다.

제품 사용하기

- 1 제품 본체, 길이조절 연장관, 흡입구, 배터리를 순서대로 조립하십시오.
 - 제대로 조립되지 않으면 배터리가 떨어져 상해 또는 제품 손상의 원인이 됩니다.

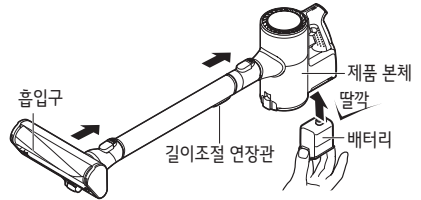

- 2 연장관 길이조절 레버를 눌러 연장관 길이를 조절하여 사용하십시오.
 - 길이조절 연장관은 총 4단계로 조절이 가능합니다.

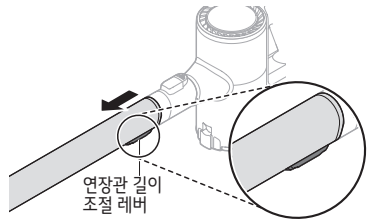

- 3 제품 본체 또는 길이조절 연장관에 흡입구를 장착하여 사용하십시오.

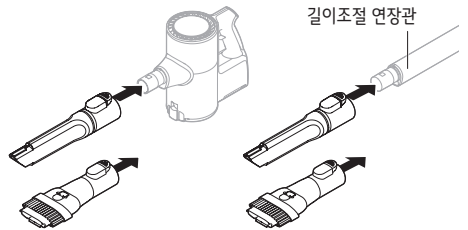

QR 코드를 스캔하여 영상으로 확인해보세요.

제품 충전하기

1 제품을 충전대에 끼워주십시오.

- 제품의 배터리 잔량 표시등이 깜박거리며 총 3단계로 충전됩니다.

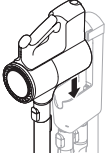

2 제품의 배터리 잔량 표시등이 깜박거리며 충전이 시작됩니다.

- 충전이 완료되면 배터리 잔량 표시등이 깜박거리다 켜짐 상태가 됩니다.

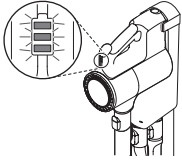

⚠ 주의

- 제품을 충전대에 완전히 끼우십시오. 제대로 끼우지 않으면 제품이 전도되어 상해 또는 제품 손상의 원인이 됩니다.

알아두기

- 5°C 이하에서 충전할 경우 충전이 안될 수 있으니 실내에서 충전 하시기 바랍니다. 제품을 5°C~38°C 사이에서만 충전하십시오.
- 완전히 충전된 제품을 충전대에서 분리한 후 재충전하는 경우 배터리 잔량 표시등이 깜빡거립니다. 일정 시간이 지난 후 깜빡임이 멈추고 켜짐 상태로 유지됩니다.

보조 배터리 충전하기

1 제품을 잡고 배터리 양 끝단을 눌러 잡아 당겨주십시오.

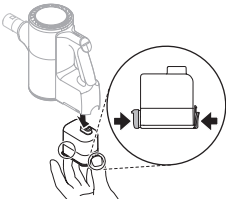

2 보조 충전대에 배터리를 끼워 주십시오.

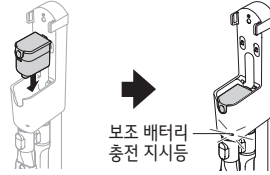

알아두기

- 어댑터가 충전대와 콘센트에 연결되어 있는지 확인하십시오.
- 제품이 충전대에서 충전 중일 경우 제품 충전이 완료된 후 보조 배터리의 충전이 시작됩니다.
- 보조 배터리 충전 지시등이 깜박거리며 충전이 시작됩니다.
- 충전이 완료되면 충전 지시등이 켜짐 상태가 됩니다.
- 배터리 단품 기준 충전시간은 약 3시간 반이며 보조 배터리 포함하여 동시에 충전할 경우 충전시간은 약 7시간입니다.



QR 코드를 스캔하여 영상으로 확인해보세요.

전원/세기 조절 버튼 사용하기

제품 본체의 세기 조절 버튼을 이용해 흡입력의 세기를 단계별로 조절할 수 있습니다.

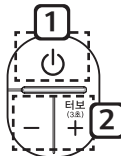

① 전원 on/off 버튼

- ON 버튼을 누르면 표준모드로 작동됩니다.

② 세기 조절 버튼

- + 버튼을 한 번 누르면 강 모드입니다.
- + 버튼을 3초 이상 누르면 터보 모드입니다.
- 단 표준모드에서 터보 모드로 바로 작동되지는 않습니다.
- - 버튼을 누르면 세기가 터보 모드에서 강 모드로, 강 모드에서 표준 모드로 바뀝니다.



QR 코드를 스캔하여 영상으로 확인해보세요.

흡입구 사용하기

- 해당 내용은 적용모델에 한하여 제공됩니다.
- 제품 본체 또는 길이조절 연장관에 연결하여 사용할 수 있습니다.
- 마룻바닥, 카펫, 침구류가 흡입구에 달라 붙거나 이물흡입이 잘 되지 않는 경우 흡입력을 조절하여 사용하십시오.

⚠ 주의

- 청소 이외의 용도로 사용하지 마십시오.

마룻바닥 흡입구

일반 마룻바닥을 청소하기에 적합한 흡입구입니다.

카펫 전용 흡입구

카펫 및 러그류 등을 청소하기에 적합한 흡입구입니다.

- 마룻바닥에서도 사용이 가능하나 약간의 소음이 발생할 수도 있으니 카펫 전용으로 사용하기를 권장합니다.

⚠ 주의

- 유아 / 어린이 PVC 매트에서는 사용하지 마십시오.

침구 전용 흡입구

제품에 침구 전용 흡입구를 장착하여 침구류를 손쉽게 청소할 수 있습니다.

- 걸감이 얇은 이불위에 사용을 할 시 흡입구에 달라 붙을 수 있으니 흡입력을 조절하여 사용하시기 바랍니다.

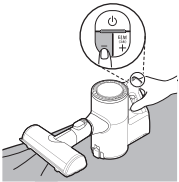

틈새 흡입구

구석이나 틈새에 쌓인 먼지를 효과적으로 청소하기에 적합한 흡입구입니다.

- 반려동물의 털이 엉클어지거나 매트(어린이 PU, PVC 매트) 위에서 머리카락 등을 흡입할 때 틈새흡입구를 장착하고 터보모드로 사용하시면 손쉽게 청소할 수 있습니다.

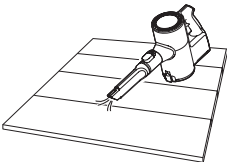

2 in 1 흡입구

용도에 따라 기본형과 솔형으로 사용할 수 있습니다.

기본형

소파, 매트리스 등을 청소할 경우 사용하십시오.

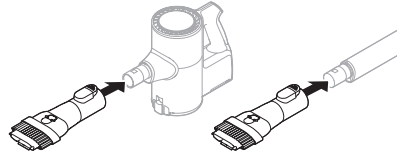

솔형

액자, 가구 등을 청소할 경우 사용하십시오.

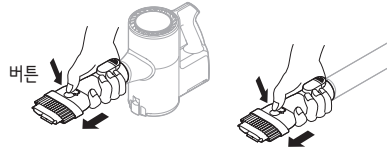

⚠ 주의

- 흡입구를 연결한 상태에서 장시간 제품을 사용할 경우 모터에 무리가 갈 수 있습니다.
- 흡입구를 TV, LCD, 모니터 제품에 사용할 경우 스크래치가 생길 수 있으니 주의하십시오.
- 틈새에 손가락이 끼이지 않도록 주의하십시오.
- 청소 도중 흡입구에 이물이 끼일 시 본체 및 흡입구 파손 방지를 위해 흡입구 동작이 멈출 수 있습니다. 이물 제거 후에 다시 동작을 시켜 주시기 바랍니다

굳은 먼지 흡입구

딱딱한 브러시를 이용해 굳은 먼지를 제거하거나 카펫에 엉겨 붙은 털을 제거하는데 사용합니다.

매트리스 흡입구

매트리스에 붙어 있는 먼지를 청소할 때 사용합니다.

먼지통 청소하기

- 1 청소하기 전 제품 본체에서 배터리를 분리 하십시오.
- 2 먼지통을 비울 시 휴지통 또는 이물을 받을 수 있는 곳으로 이동을 하십시오.
- 3 먼지통 버튼을 밑으로 눌러 먼지통 뚜껑을 여십시오.
 - 먼지통을 털어 비우십시오.
 - 먼지통을 열때 순간적으로 이물이 떨어질 수 있으므로 휴지통 또는 이물을 받을 수 있는 곳에 여십시오.

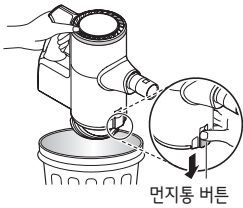

- 4 틸트 흡입구를 큰 먼지 분리장치 내부에 끼운 뒤 반시계 방향으로 돌려 분리하십시오.

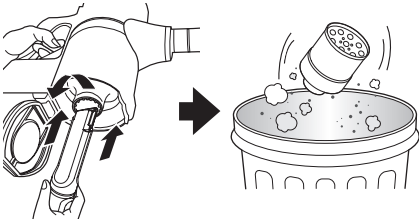

- 5 흐르는 물에 큰 먼지 분리장치를 씻어주십시오.
 - 내부를 솔(빨대 청소용 등)로 청소하시면 더 깨끗이 청소할 수 있습니다.
 - 물기를 완전히 말린 후 사용하십시오.
 ※ 물기를 완전히 말리지 않고 사용하면 감전, 화재 및 제품 손상의 원인이 됩니다.

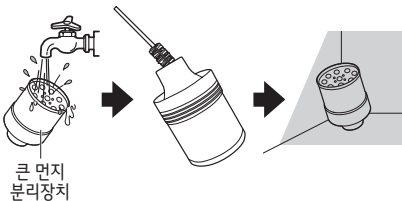

- 6 큰 먼지 분리 장치를 분리한 후 2 in 1 흡입구를 사용하여 먼지통 내부의 먼지를 제거하십시오.

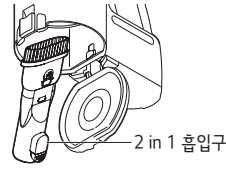

알아두기

- 먼지가 가득차 있으면 흡입력이 약해질 수 있으므로 청소 전/후로 먼지통을 청소하는 것을 권장합니다.
- 큰 먼지 분리장치를 1주일에 1회 정도 청소하면 더욱 청결하게 사용할 수 있습니다. (청소 횟수는 사용빈도에 따라 달라질 수 있습니다.)



QR 코드를 스캔하여 영상으로 확인해보세요.

필터 청소하기

프리 필터와 배기 필터는 청소 성능 유지를 위해 최소 월 1회 이상 청소하여 사용하십시오. 청소 주기는 사용 환경과 사용 시간에 따라 달라지므로 먼지가 많은 환경에서는 자주 청소하십시오.

- 1 배기 필터를 반시계 방향으로 돌려 분리한 뒤 프리 필터를 꺼내십시오.

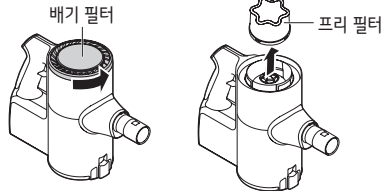

- 2 2 in 1 흡입구를 사용하여 모터부의 먼지를 제거하십시오.

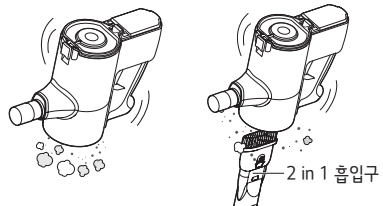

3 배기 필터를 털거나 흐르는 물에 씻어주세요.

- 청소 성능 유지를 위해 월 1회 이상 배기 필터를 털어서 사용하십시오.

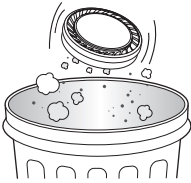

- 배기 필터에서 냄새가 날 경우에는 흐르는 물에 씻어주세요.
- 배기 필터를 물로 청소한 경우 물기를 완전히 말리지 않으면 냄새가 날 수 있습니다. 통풍이 잘 되는 그늘에서 24시간 이상 완전히 말린 후 사용하십시오.

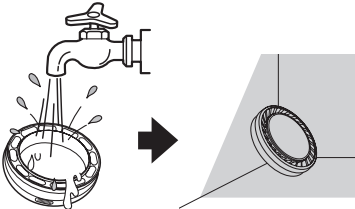

4 프리 필터를 털거나 흐르는 물에 씻어주세요.

- 프리 필터의 물기를 완전히 말리지 않으면 냄새가 날 수 있습니다. 통풍이 잘 되는 그늘에서 24시간 이상 완전히 말린 후 사용하십시오.
- 사용한 필터를 물로 씻은 경우 예비용으로 제공되는 필터를 교대로 사용하십시오.
- 필터를 자주 청소할수록 최상의 흡입력을 유지할 수 있습니다.
- 본 필터는 소모품입니다. 당사의 서비스 센터에서 구입하여 사용하십시오.

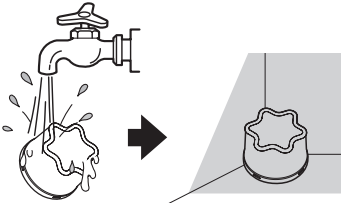

5 프리 필터를 끼운 후, 배기 필터를 흰색 원에 맞추어 끼운 뒤에 시계방향으로 돌려 주십시오.



⚠ 경고

- 제품 본체는 절대 물로 씻지 마십시오. 모터부에 물이 들어가 감전 또는 화재의 원인이 됩니다.
- 모터부에 이물질이 들어가지 않도록 주의하십시오. 제품 손상, 화재 및 폭발의 원인이 됩니다.
- 모터부에 손이나 뾰족한 물체를 넣지 마십시오. 상해, 감전 및 제품 손상의 원인이 됩니다.

⚠ 주의

- 큰 먼지 분리 장치의 먼지 분리망에 충격을 주지 마십시오. 제품 손상의 원인이 됩니다.
- 큰 먼지 분리 장치, 배기 필터, 프리 필터 청소가 끝난 후 반드시 제품에 조립한 후 사용하십시오. 큰 먼지 분리 장치 또는 필터를 조립하지 않고 제품을 사용할 경우 제품 손상의 원인이 됩니다.

※ 제품 내부 이물 제거

제품 성능 유지를 위해 다음 그림과 같이 제품 내부(제품 본체, 프리 필터, 길이조절 연장관, 흡입구 등)의 이물을 제거하십시오. 사용 중 끼임, 소음, 흡입 약함의 원인이 될 수 있습니다.



※ 제품 본체, 길이조절 연장관, 흡입구 내부 및 프리 필터가 이물로 막히면 제품 보호를 위하여 전원이 자동으로 꺼집니다. 배터리를 분리한 후 이물을 제거하여 사용하십시오.



QR 코드를 스캔하여 영상으로 확인해보세요.

마룻바닥 및 카펫 전용 흡입구 청소하기

마룻바닥 및 카펫 전용 흡입구를 아래와 같이 청소해주시요.

- 1 제품에서 흡입구를 분리하십시오.
- 2 흡입구를 뒤집고 회전술 분리 레버를 반시계 방향으로 돌려주십시오.
 - 일자 드라이버로 분리하십시오.

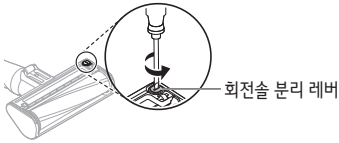

- 3 회전술을 화살표 방향으로 잡고 당긴 후 분리하십시오.

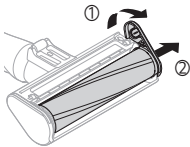

- 4 제품 본체에 틈새 흡입구를 장착하여 회전술 및 흡입구 바닥의 이물을 제거하십시오.

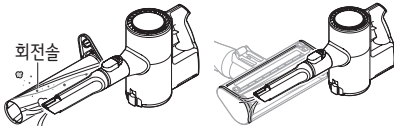

- 5 회전술 및 흡입구 바닥의 잔여 이물은 물티슈나 휴지로 제거하십시오.

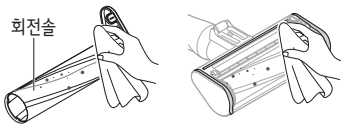

- 6 청소 후 역순으로 조립하여 사용하십시오.

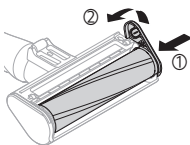

⚠ 주의

- 틈새에 손가락이 끼이지 않도록 주의하십시오.
- 회전술과 흡입구 본체는 물로 청소하지 마십시오.
- 회전술을 물걸레 용도로 사용하지 마십시오.
- 흡입구로 물 등의 액체를 흡입하지 마십시오.

침구 전용 흡입구 청소하기

- 1 제품에서 흡입구를 분리하여 뒤집어 주십시오.
- 2 본체에 틈새 흡입구를 장착하여 바닥면에 이물을 제거하십시오.

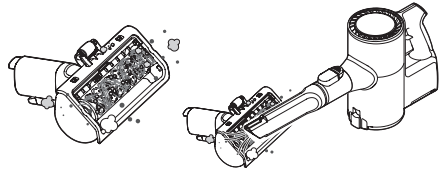

- 3 잔여 이물을 물티슈나 휴지로 제거하십시오.

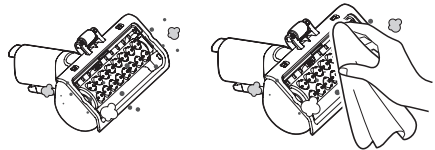

⚠ 경고

- 흡입구를 물로 청소하지 마십시오.
- 흡입구로 물 등의 액체를 흡입하지 마십시오.



QR 코드를 스캔하여 영상으로 확인해보세요.

고장 신고 전 확인 사항

제품 사용 중 아래의 증상이 나타나면 다시 한 번 확인하십시오. 고장이 아닐 수 있습니다.

증상	원인	해결책
제품이 작동하지 않습니다.	배터리가 완전히 방전되었습니까? 제품의 전원이 꺼져있습니까?	<ul style="list-style-type: none"> • 제품을 충전하십시오. • 전원 버튼을 눌러 제품을 켜십시오.
흡입력이 약해졌습니다.	먼지통이 가득 차 있습니까? 필터가 막혀 있습니까? 제품 본체의 흡입구가 막혀 있습니까? 흡입구 회전술에 이물질이 끼어 있습니까?	<ul style="list-style-type: none"> • 먼지통을 비우십시오. • 프리 필터와 배기 필터를 청소하십시오. • 길이조절 연장관을 분리하여 제품 본체에 끼인 이물을 제거하십시오. • 회전술에 붙어있는 이물질(실, 머리카락 등)을 제거하십시오.
충전이 되지 않습니다.	충전대에 어댑터가 연결되어 있습니까? 콘센트에 전원 플러그가 꽂혀있습니까? 충전 단자에 이물질이 묻어 있습니까?	<ul style="list-style-type: none"> • 충전대에 어댑터가 제대로 꽂혀 있는지 확인하십시오. • 콘센트에 전원 플러그가 제대로 꽂혀 있는지 확인하십시오. • 충전 단자에 묻어 있는 이물질을 제거하고 마른 걸레로 닦으십시오.
제품에서 뜨거운 바람이 나옵니다.	제품이 작동 중입니까?	<ul style="list-style-type: none"> • 모터열을 냉각시킨 후의 바람이 배기구를 통해 밖으로 나오는 것이므로 고장이 아닙니다.
제품에서 냄새가 납니다.	제품을 구입한 시점이 3개월 이내 입니까? 먼지통이 가득 차 있습니까? 필터에 이물질이 묻어 있습니까? 프리 필터/배기 필터가 젖어 있습니까?	<ul style="list-style-type: none"> • 제품 구입 초기 3개월 가량은 고무류 냄새가 날 수 있습니다. • 먼지통 내의 먼지로 인해 냄새가 발생할 수 있습니다. 먼지통을 청소하십시오. • 장기간 청소를 하지 않은 필터에서 냄새가 발생할 수 있습니다. 프리 필터와 배기 필터를 청소하십시오. • 흐르는 물에 깨끗하게 씻은 후 완전히 말려 사용하십시오.
소음이 심합니다.	제품이 작동 중입니까?	<ul style="list-style-type: none"> • 모터가 고속으로 회전할 때 발생하는 소리이므로 고장이 아닙니다.
제품이 빨리 꺼집니다.	배터리가 완전히 충전되었습니까? 제품 본체, 길이조절 연장관, 흡입구 내부에 이물이 있나? 필터가 막혀 있습니까?	<ul style="list-style-type: none"> • 배터리를 완전히 충전 하십시오. 충전이 완료된 후에도 동일한 문제가 반복되면 LG전자 서비스 센터로 문의하십시오. • 제품 본체, 길이조절 연장관, 흡입구 내부에 이물을 제거하십시오. • 프리 필터와 배기 필터를 청소하십시오.
회전술이 회전하지 않습니다.	회전술이 제대로 장착되어 있습니까? 회전술에 이물질이 끼어 있습니까?	<ul style="list-style-type: none"> • 회전술을 분리했다 다시 장착하십시오. • 회전술에 끼어 있는 이물질을 제거하십시오.
머리카락 흡입이 되지 않습니다.	매트(유아/어린이 PVC매트) 위에서 마룻바닥 흡입구를 사용 중입니까?	<ul style="list-style-type: none"> • 매트 소재의 영향으로 정전기가 발생하여 흡입이 되지 않을 수 있습니다. 틈새흡입구를 장착하고 터보 모드로 청소하십시오.
흡입구에서 이물이 떨어 집니다.	흡입구 내부에 이물이 있습니까?	<ul style="list-style-type: none"> • 흡입구 내부에 먼지가 쌓여 외부로 떨어질 수 있으니 정기적으로 청소한 후 사용하십시오.

제품 보증서

고객에게는 제품 사용 중 발생한 고장에 대하여 구입일로부터 1년 동안 무상 서비스를 받을 수 있는 소중한 권리가 있습니다. 본 제품은 대한민국에서만 보증 기간 내 무상 서비스가 가능합니다.

모델명		무상 보증 기간 : 1년 (단, 배터리는 2년)
구입일		부품 보유 기간 : 7년 (제조 일자를 기준으로 기산합니다.) (인버터 모터는 10년 무상 서비스를 제공합니다.)

수리를 의뢰할 때는 구입일자가 기재된 본 보증서를 제시해야 충분한 서비스를 받을 수 있으므로 잘 보관해주시시오.

1. 본 제품에 대한 품질 보증은 보증서에 기재된 내용으로 보증 혜택을 받습니다.
2. 무상 품질 보증 기간은 구입일로부터 산정되므로 구입일자를 기재 받아주시시오.
(구입일자 확인이 안될 경우 제조연월일 또는 수입 통관일로부터 3개월이 경과한 날로부터 품질 보증 기간을 기산합니다.)
3. 가정용 제품을 영업을 위한 목적 또는 수단으로 사용하거나 비정상적인 환경에서 사용할 경우에는 무상 품질 보증 기간을 50% 단축하여 적용합니다.
4. 이 보증서는 재발행되지 않습니다.
5. 별도 계약에 의한 공급(조달, HOST, 단일용품 등)일 경우에는 주계약에 따라 보증 내용을 적용합니다.

LG전자(주)

소비자 분쟁해결 기준 안내

	소비자 피해 유형	보상내역	
		보증 기간 이내	보증 기간 경과 후
정상적인 사용 상태에서 자연 발생한 성능, 기능상 고장 발생 시	구입 10일 이내에 중요한 수리를 요하는 경우	제품교환 또는 구입가 환불	유상수리
	구입 1개월 이내에 중요 부품에 수리를 요하는 경우	제품교환 또는 무상수리	
	교환된 제품이 1개월 이내에 중요한 수리를 요하는 경우	구입가 환불	
	교환 불가능 시		
	하자 발생 시	무상수리	
	동일하자에 대하여 수리했으나 고장이 재발 (3회째)	제품교환 또는 구입가 환불	정액 감가상각 금액에 구입가 10% 가산하여 환불
	여러 부위의 고장으로 총4회 수리 받았으나 고장이 재발(5회째)		
	수리 불가능 시		
	수리용 부품을 보유하고 있지 않아 수리가 불가능한 경우		
	소비자가 수리 의뢰한 제품을 사업자가 분실 한 경우 또는 1개월 이상 미 인도 시		정액 감가상각 금액에 10%를 가산하여 환불
제품 구입 시 운송과정 및 제품 설치 중 발생한 피해	제품교환	-	

	소비자 피해 유형	보상내역	
		보증 기간 이내	보증 기간 경과 후
소비자의 고의, 과실에 의한 성능, 기능상 고장	수리가 가능한 경우	유상수리	유상수리
	수리가 불가능한 경우	유상수리에 해당하는 금액 징수 후 제품교환	-
<ul style="list-style-type: none"> - 천재지변(화재, 염해, 가스, 지진, 풍수해 등)에 의해 고장이 발생한 경우 - 사용전원의 이상 및 접속기기의 불량으로 인하여 고장이 발생한 경우 - LG전자 서비스센터 또는 인가된 서비스 지정점이 아닌 곳에서 수리 또는 개조하여 고장이 발생한 경우 - 사용상 정상 마모되는 소모성 부품을 교환하는 경우 - 기타 제품 자체의 하자가 아닌 외부 원인인 경우 		유상수리	유상수리

- 상기 무상보증 기간 및 보상기준은 공정거래위원회 고시 소비자분쟁 해결기준에 의거합니다.
- 명시되지 않은 사항이나 규정에 다름이 있을 경우 소비자분쟁 해결기준에 따릅니다.
- 제품 고장이 아닌 경우 서비스 비용이 부과될 수 있으므로 반드시 사용설명서를 읽어주세요.
- 수리 시 교체하는 부품은 기존 부품과 다른 원산지나 제조사의 부품이 적용될 수 있고, 새로운 부품이 아닐 수도 있으나 정상적으로 작동되며 기능상으로 동등한 부품이 사용됩니다. 제품에 사용되는 부품 중 일부는 제조한 국가와는 다른 국가에서 생산된 제품이 사용될 수 있습니다.

유상 서비스(고객의 비용 부담)에 대한 책임

서비스 신청 시 다음과 같은 경우는 무상 기간 내라도 유상 처리됩니다.

- 장난감, 베이비 파우더, 밀가루, 석회 가루와 같은 미세 가루, 공사장 흙먼지, 액체 등과 같은 이물질이 흡입하거나 제품 내부에 넣어서 고장이 발생한 경우
- 제품 또는 부속품을 떨어뜨리는 등 충격으로 인한 제품 파손 또는 기능상 고장이 발생한 경우
- 고객의 부주의 또는 시너(신나), 벤젠 등과 같은 유기 용제에 의해 제품 외관이 손상되거나 변형된 경우
- LG전자 정품이 아닌 부품을 사용하여 제품 고장이 발생한 경우 (LG전자 정품은 가까운 LG전자 서비스 센터에서 구입하십시오.)
- 사용상 정상 마모되는 소모성 부품을 교환하는 경우
- 사용 전압을 잘못 선택하여 제품 고장이 발생한 경우
- 고객이 제품을 임의 분해하여 부속품이 분실 또는 파손된 경우
- 제품 기능 사용 설명 또는 분해 없이 간단히 조정만 한 경우
- LG전자 제품 사용 설명서 내에 '안전을 위한 주의 사항'을 지키지 않아 고장이 발생한 경우 ('안전을 위한 주의 사항'을 잘 지키면 제품을 오래 사용할 수 있습니다)
- 낙뢰, 화재, 풍수해, 염해, 가스, 지진 등과 같은 천재지변에 의해 고장이 발생한 경우
- 고객의 기타 과실에 의하여 고장이 발생한 경우
- 전원 차단기가 내려감으로 서비스를 요청하였으나, 제품에 이상이 없는 경우
- 전원 콘센트 자체 결함 또는 전원 플러그 연결이 안 된 경우 등과 같이 제품 자체의 하자가 아닌 외부 원인으로 인한 경우
- 사용 전원의 이상 또는 접속기기의 불량으로 인하여 고장이 발생한 경우
- 초기 제품 설치 이후 고객의 요구로 제품 위치를 바꾸거나, 이사 후 재설치한 경우
- LG전자 대리점이나 LG전자 서비스 센터의 수리기사 아닌 사람이 제품을 수리 또는 개조하여 고장이 발생한 경우
- 자사 제품으로 서비스를 요청하였으나, 타사 제품 또는 타제품 불량으로 서비스가 접수된 경우
- 진열 제품 구입 시 외관의 불량을 충분히 인지하지 못하고 구입 후 서비스를 요청한 경우
- 구입 1개월 경과 제품의 부속품 외관 불량으로 서비스를 요청한 경우
- 먼지 봉투, 먼지통, 먼지통 필터 없이 제품을 사용하다 고장이 발생한 경우
- 단순 유지보수 사항(먼지통, 먼지통 필터, 부속품 청소 등)인 경우
- 제품 설치 후 벽걸이형 충전대로 변경하는 경우
- 제품 설치 후 이사/이관으로 재설치하는 경우
- LG 전자 무선 청소기에 사용되는 배터리는 소모품이므로 무상 보증 기간은 2년입니다.

폐가전 처리 절차

신규 제품 구입 시

LG전자 제품 판매점에서 신제품을 구입한 경우, 새 제품 배달 시 기존 제품을 무상으로 처리해 드립니다.

단순 폐기 시

가전 제품과 같은 대형 생활 폐기물을 버릴 경우, 관할 주민센터 또는 폐기 전문 업체로 연락하여 폐기해야 합니다. 수명이 다한 배터리는 배터리 수거함 또는 관할 주민센터에서 폐기하십시오.

제품 규격 안내

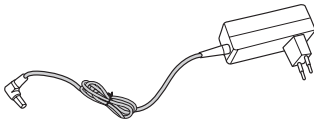
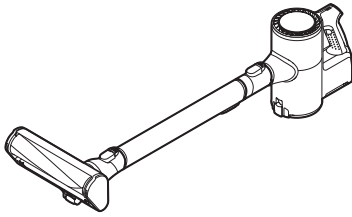

항 목 \ 모 델	A9****
제품 치수	260 mm(폭) X 270 mm(길이) X 1120 mm(높이)
중량	2.7 kg
소비전력	400 W (최대 450 W)/250 W/ 80 W (터보/강/표준)
흡입력	140 W 1)
배터리	DC 25.55 V
사용시간 2) (완전히 충전 시, 모터가 포함된 흡 입구 사용 시 3))	터보 모드 시, 약 6분
	강 모드 시, 약 9분
	표준 모드 시, 약 30분
사용시간 2) (완전히 충전 시, 그 외 흡입구 사 용 시)	터보 모드 시, 약 6분
	강 모드 시, 약 9분
	표준 모드 시, 약 40분

항 목	충전기 (어댑터)
Input	100 - 240 V~ 50/60 Hz, 0.8 A
Output	DC 29.4 V 1.0 A

항 목 \ 모 델	배터리
종류	충전식 리튬이온배터리
정격	DC 25.55 V , 1900 mAh
배터리 셀 수	7개
셀 제조업체	LG화학

- 1) IEC 62885-2, 5.8. 규격으로 측정된 평균값 기준이며, 개별 측정값은 차이가 날 수 있습니다.
- 2) 자사 시험 기준에 의한 시험 결과로, 실사용 환경 및 사용 기간에 따라 차이가 날 수 있습니다.
- 3) 마루바닥, 카펫, 침구 전용 흡입구 (흡입구는 모델에 따라 다를 수 있습니다.)

LG 코드제로

이 제품은 국내(대한민국)용입니다. 전원(전압, 주파수)이 다른 해외에서는 사용할 수 없습니다.

LG전자 서비스 센터 대표 전화번호

사용 불편 및 고장 접수는 (전국 어디서나)

1544-7777

• 전화 걸기 전

제품 모델명, 고장 상태, 전화번호, 주소를 정확히 알고 있으면 보다 빠른 서비스를 받을 수 있습니다.

• 전화 연결 시

ARS 안내에 따라 제품을 정확하게 선택하면 해당 제품의 전문 상담원에게 최고의 서비스를 받을 수 있습니다.

인터넷 서비스 신청

www.lgservice.co.kr

- 인터넷 서비스를 이용하면 제품에 대한 자가진단, 원하는 날짜와 시간에 서비스 신청, 실시간 PC 원격 상담이 가능하여 보다 편리하게 이용할 수 있습니다.



고객을 위해 우수한 품질의 서비스를 제공하는
기업에게 사단법인 한국서비스진흥협회에서
서비스 품질을 인증하는 마크로
LG전자는 서비스 품질 우수기업입니다.



MFL69883602