

HASZNÁLATI ÚTMUTATÓ

Biztonsági ővintézkedések

(LED TV*)

* Az LG LED TV megnevezés a LED-háttérfénnyel ellátott LCD-képernyőkre vonatkozik.

A készülék használatba vétele előtt figyelmesen olvassa el az útmutatót, és őrizze meg, mert később szüksége lehet rá.

24TL520U 24TL520V 24TL510V 28TN525V

24TL510U 28TL520V 28TL510V 28TN515V

Tartalomjegyzék

Licencek-----	3
Információk a nyílt forráskódú szoftverrel kapcsolatban-----	3
Előkészületek -----	3
A TV felemelése és szállítása-----	4
A TV beállítása -----	4
A gomb használata -----	5
Felszerelés asztalra -----	5
Felszerelés falra -----	6
Csatlakozások (értesítések)-----	7
Távírányító -----	9
Beállítások -----	10
Az internetes útmutató megtekintése----	16
Karbantartás -----	17
Hibaelhárítás-----	17
Műszaki adatok-----	18

Licencek

A támogatott licencek típustól függően eltérőek lehetnek. A licencekkel kapcsolat további tudnivalóért látogasson el a www.lg.com webhelyre.



A HDMI és a HDMI High-Definition Multimedia Interface kifejezések, valamint a HDMI embléma a HDMI Licensing Administrator, Inc. védjegyei vagy bejegyzett védjegyei az Amerikai Egyesült Államokban és más országokban.

A gyártás a Dolby Laboratories licencengedélyével történt. A Dolby, Dolby Vision, Dolby Audio, Dolby Atmos, és dupla D szimbólum a Dolby Laboratories védjegyei.

Információk a nyílt forráskódú szoftverrel kapcsolatban

A termékben található GPL, LGPL, MPL és más nyílt forráskódú licencek forráskódjának beszerzése érdekében látogasson el a <http://opensource.lge.com> webhelyre.

A forráskód mellett minden hivatkozott licencfeltétel, jótállási nyilatkozat és szerzői jogi közlemény letölthető.

Az LG Electronics a vonatkozó költségeknek megfelelő összegért (az adathordozó, a szállítás és a kezelés költségei) CD-ROM-on is biztosítani tudja Önnek a nyílt forráskódot, ha írásos kérelmet küld az opensource@lge.com e-mail-címre.

Ez az ajánlat a termék utolsó kiszállításának idejétől számított három évig érvényes. Ez az ajánlat mindenki számára érvényes, akihez eljut ez az információ.

Előkészületek

! MEGJEGYZÉS

- Az ábra némileg eltérhet az Ön készülékétől.
- A készüléke képernyőjén megjelenő menük némileg eltérhetnek a kézikönyvben szereplő ábráktól.
- A rendelkezésre álló menüpontok és beállítások a bemeneti forrástól vagy a termék típusától függően változhatnak.
- A jövőben újabb funkciókkal bővíülhetnek a TV szolgáltatásai.
- A TV készenléti üzemmódba kapcsolható az energiafogyasztás csökkentése érdekében. A TV-t ki kell kapcsolni, ha egy ideig nem fogják nézni, mert így csökkenthető az energiafogyasztás.
- Jelentős mértékben csökkenthető a használat közbeni energiafogyasztás és a működés költségei, ha csökkenti a kép fényerejét.
- A termékhez mellékeltelemek típusától és országtól függően változhatnak.
- A termékfunkciók továbbfejlesztése miatt az útmutatóban feltüntetett műszaki adatokban vagy a tartalomban – minden előzetes értesítés nélkül – változás következhet be.
- Az optimális csatlakoztathatóság miatt a HDMI-kábelek és USB eszközök dugójának foglalatja ne legyen 10 mm-nél vastagabb és 18 mm-nél szélesebb. Használjon hosszabbító kábelt, amely támogatja az USB 2.0 szabványt, ha az USB-kábel vagy az USB memória nem illik a TV-készülék USB-portjába.

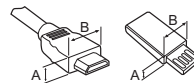

*A ≙ 10 mm

*B ≙ 18 mm

- HDMI-tanúsítvánnyal ellátott kábelt használjon. Ha nem HDMI-tanúsítvánnyal ellátott kábelt használ, akkor előfordulhat, hogy nem jelenik meg a kép, vagy hogy csatlakozási hiba jelentkezik.
- Ajánlott HDMI-kábel típusok
 - High-Speed HDMI®/™-kábel
 - High-Speed with Ethernet HDMI®/™-kábel

⚠ FIGYELEM

- A készülék biztonságosságának és élettartamának megőrzése érdekében ne használjon jóvá nem hagyott tartozékokat.
- A garancia nem terjed ki a jóvá nem hagyott tartozékok használata által okozott károokra és sérülésekre.

A TV felemelése és szállítása

A TV mozgatasakor vagy felemelésekor a karcolódás vagy egyéb sérülés elkerülésére, valamint a biztonságos szállítás érdekében a készülék típusától és méretétől függetlenül olvassa el a következő utasításokat.

- A TV-készüléket az eredeti dobozában vagy csomagolásában ajánlott mozgatni.
- A TV mozgatása vagy felemelése előtt húzza ki a tápkábelét és az összes többi kábelét.
- Amikor a TV-t a kezében tartja, a képernyő sérülésének elkerülése érdekében háttalja nézzen Ön felé.



- Tartsa erősen a TV tetejét és alját. Ne tartsa a készüléket az áttetsző részénél, a hangszórónál vagy a hangszórórácsnál fogva.

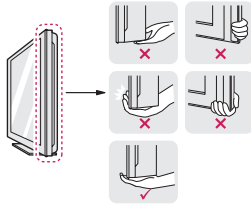

- A TV-készüléket a szállítás során óvja az ütődéstől és túlzott rázkódástól.
- A TV-készüléket a szállításkor tartsa függőlegesen, ne fordítsa az oldalára, illetve ne döntse balra vagy jobbra.
- Ne próbálja meg túlzott erővel hajlítgatni a keretet, mivel ez a kijelző megrongálódásához vezethet.

⚠ FIGYELEM

- Mindig tartózkodjon a képernyő megérintésétől, mert azzal a képernyő sérülését idézheti elő.
- A TV mozgatasakor ügyeljen rá, hogy ne tegyen kárt a kiálló joystick gombban. (Típusfüggő)

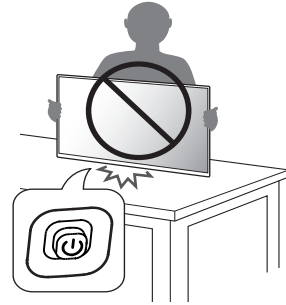

A TV beállítása

⚠ FIGYELEM

- Az állvány és a TV-készülék csatlakoztatásakor helyezze a készüléket képernyővel lefelé egy párnázott asztalra vagy egyenes felületre, hogy megvédje a képernyőt a karcolódásoktól.
- Ne szállítsa a tévét fejfelé lefelé, az állványtestnél (vagy a talpnál) fogva, mert így a tévé leeshet az állványáról, és károsodhat vagy sérülést okozhat.
- Ne vigyen fel idegen anyagot (olajat, kenőanyagot stb.) a csavarokra a termék összeszerelésekor. (Ha így tesz, azzal károsíthatja a terméket.)

❗ MEGJEGYZÉS

- Mielőtt a TV-készüléket a falra szereli, távolítsa el az állványt a csatlakoztatás műveleteinek fordított sorrendű elvégzésével. (Csak TL520*, TN525V)
- Emelje fel a talp alján lévő reteszt, és válassza le a talpat a TV-ről. (Csak TL510*, TN515V)

A gomb használata

- A TV-t a gomb megnyomásával működtetheti.
- Az ábra némileg eltérhet az Ön készülékétől.

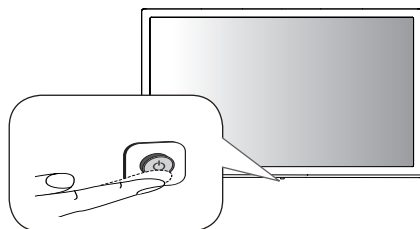





Alapfunkciók

	Bekapcsolás (Nyomja meg) Kikapcsolás (Nyomva tartásra) Menüvezérlés (Nyomja meg ¹) Menü kiválasztása (Nyomva tartásra ²)
--	---

- 1 Röviden nyomja meg a beállítások gombot, amikor a TV be van kapcsolva, és lépjen be a menübe.
- 2 A funkciót akkor tudja használni, ha belép a menüvezérlésbe.

A menü beállítása (távírányító segítségével)

A TV bekapcsolt állapotában nyomja meg a gombot. A gomb segítségével módosíthatja a menübeállításokat.

	A készülék kikapcsolása.
	A bemeneti jelforrás módosítása.
	Tallózás a mentett programok között.
	A hangerő szabályozása.

Felszerelés asztalra

- Az ábra némileg eltérhet az Ön készülékétől.
- 1 Emelje fel a TV-készüléket, és állítsa az asztalon függőleges helyzetbe.
 - A megfelelő szellőzés érdekében hagyjon a faltól (legalább) 100 mm helyet.

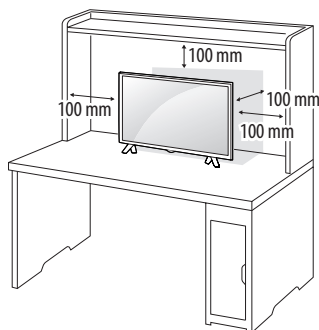

- 2 Csatlakoztassa az AC-DC adaptert és a tápkábelt a fali csatlakozóaljzatba.

FIGYELEM

- Ne helyezze a TV-t hőforrások közelébe vagy tetejére, mivel ez tüzet vagy egyéb kárt okozhat.
- Mielőtt bedugná a TV tápcsatlakozóját a fali aljzatba, előbb az AC-DC adapterhez csatlakoztassa a TV-készüléket.

A Kensington biztonsági rendszer használata (opcionális)

(Ez nem minden típusnál érhető el.)

- Az ábra némileg eltérhet az Ön készülékétől.
- A Kensington biztonsági rendszer csatlakozója a TV hátoldalán található. A felszereléssel és használatával kapcsolatos további információkért tekintse meg a Kensington biztonsági rendszerhez mellékelt kézikönyvet, vagy látogasson el a <http://www.kensington.com> honlapra. Csatlakoztassa a Kensington biztonsági rendszer kábelét a TV-hez, illetve az asztalhoz.

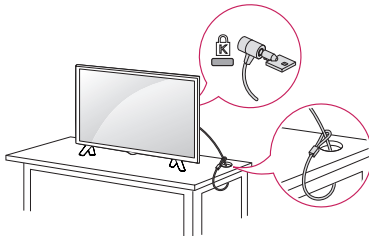

! MEGJEGYZÉS

- A Kensington biztonsági rendszer opcionális tartozék. Kiegészítő tartozékokat a legtöbb elektronikai szaküzletben beszerezhet.

Felszerelés falra

A megfelelő szellőzés érdekében hagyjon legalább 100 mm helyet a készülék minden oldalán, valamint a készülék és a fal között. A részletes szerelési útmutatót kérje a forgalmazótól; lásd a döntött rögzítést lehetővé tevő fali konzol felszerelési és beállítási útmutatóját.

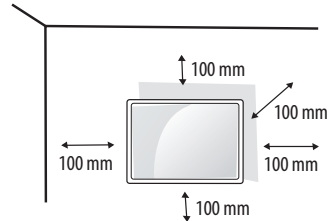

Ha a TV-készüléket falra kívánja szerelni, rögzítse a külön beszerezhető fali tartókonzolt a TV-készülék hátuljához.

Ha a TV-készüléket az opcionális fali konzollal szereli fel, gondosan rögzítse azt, nehogy leessen.

- 1 Ha a szabványosnál hosszabb csavart használ, megsérülhet a TV belseje.
- 2 Ha nem megfelelő csavart használ, a készülék megsérülhet, és leeshet az adott helyről. Ebben az esetben az LG Electronics nem tartozik felelősséggel.

Külön megvásárolható tartozékok (falikonzol)

Típus	24TL520V	28TL520V
	24TL520U	28TL510V
	24TL510U	28TN525V
	24TL510V	28TN515V
Fali konzol (A x B) (mm)	75 x 75	100 x 100
		
Szabványos csavar	M4 x L10	
Csavarok száma	4	
Fali konzol (opcionális)	LSW149	

⚠ FIGYELEM

- A termékhez mellékelt csavart használja. (Típusfüggő)
- Először kapcsolja ki a tápellátást, és csak ezután helyezze át vagy szerelje fel a TV-t. Ellenkező esetben áramütés következhet be.
- Ha a TV-t a mennyezetre vagy ferde falra szereli, az leeshet és súlyos személyi sérülést okozhat.
- Csak az LG által jóváhagyott fali konzolt használjon, és konzultáljon a helyi forgalmazóval vagy más szakemberrel.
- Ne húzza túl a csavarokat, mert azzal megsértheti a TV-készüléket, és a készülékre vonatkozó garancia érvénytelenné válhat.
- A VESA-szabványnak megfelelő csavarokat és fali konzolokat használjon. A garancia nem terjed ki a nem rendeltetésszerű használat vagy nem megfelelő tartozék használata által okozott károokra és sérülésekre.
- A csavarhosszásságnak a hátsó fedél külső felétől 8 mm alatt kell lennie.

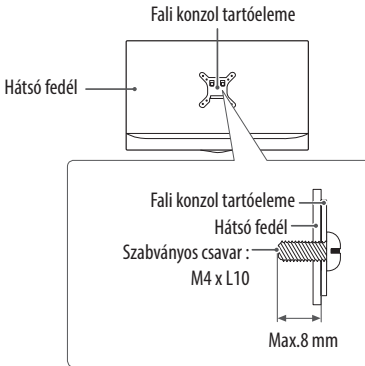

⚠ MEGJEGYZÉS

- Olyan csavarokat használjon, amelyek fel vannak tüntetve a VESA-szabvány csavarokra vonatkozó előírásaiban.
- A falikonzol-készlet tartalmazza a szükséges alkatrészeket és egy szerelési útmutatót is.
- A fali konzol opcionális tartozék. Kiegészítő tartozékokat a helyi termékforgalmazótól szerezhet be.
- A csavarok hossza eltérő lehet a fali tartókonzol alapján. Ügyeljen rá, hogy megfelelő hosszúságú csavarokat használjon.
- További információkat a fali konzolhoz mellékelt útmutatóban talál.

Csatlakozások (értesítések)

Csatlakoztasson különböző külső eszközöket a TV-készülékhez, és váltson át bemeneti módra a külső eszköz kiválasztásához. Külső eszköz csatlakoztatására vonatkozó további tudnivalókat az egyes eszközök használati útmutatójában talál. A csatlakoztatható külső eszközök: HD-vevőkészülékek, DVD-lejátszók, videomagnók, audiorendszerek, USB-tárolóeszközök, számítógépek, játékeszközök és egyéb külső eszközök.

⚠ MEGJEGYZÉS

- A külső eszköz csatlakozása függhet a típustól.
- Csatlakoztassa a külső eszközöket a TV-készülékhez a TV-port sorrendjétől függetlenül.
- Ha DVD-felvevőn vagy videomagnón rögzít egy TV-műsort, győződjön meg róla, hogy a TV jelfemeneti kábelét a DVD-felvevőn vagy a videomagnón keresztül csatlakoztatta a TV-hez. A felvételre vonatkozó további tudnivalókat a csatlakoztatott eszköz használati útmutatójában találja meg.
- A használatra vonatkozó utasítások a külső berendezés használati útmutatójában találhatóak.
- Ha játékeszközöt csatlakoztat a TV-készülékhez, használja az adott eszköz saját kábelét.
- Előfordulhat, hogy PC módban felbontással, a függőleges mintával, a kontrasztal vagy a fényerővel kapcsolatos zaj lép fel. Zaj esetén módosítsa a PC kimenetet más felbontásra, módosítsa a képfrissítési sebességet más értékre, vagy állítsa be a fényerőt és a kontrasztot a [KÉP] menüben, amíg tiszta nem lesz a kép.
- PC-módban előfordulhat, hogy egyes felbontási beállítások a grafikus kártyától függően nem működnek megfelelően.

Az antenna csatlakoztatása

Csatlakoztassa a TV-t egy fali antennaaljzathoz egy RF-kábellel (75 Ω). (Nem mellékelt)

- 2-nél több TV használatához használjon jelosztót.
- Nem megfelelő képminőség esetében alkalmazzon jelerősítőt a minőség javítása érdekében.
- Ha a csatlakoztatott antenna használatával a képminőség gyenge, állítsa be az antennát a megfelelő irányba.
- Az antennakábel és az átalakító nem tartozék.
- Támogatott DTB Audio: MPEG, Dolby Digital, Dolby Digital Plus, HE-AAC

Műholdvevő csatlakoztatása

(Csak műholdvevővel rendelkező típusoknál)

Csatlakoztassa a TV-készüléket a műholdvevő antennához tartozó aljzathoz RF kábellel (75 Ω).

CI-modul csatlakoztatása

(Típusfüggő)

A kódolt (fizetős) szolgáltatások megtekintése digitális TV üzemmódban.

- Győződjön meg arról, hogy a CI-modult a megfelelő irányban helyezte be a PCMCIA kártyanyílásba. Ha a modult nem megfelelően helyezi be, azzal károsíthatja a TV-készüléket és a PCMCIA kártyanyílást.
- Ha a CI+ CAM csatlakoztatása után a tévé nem játszik le sem video-, sem audiotartalmat, vegye fel a kapcsolatot a földi sugárzású/kábel/műholdas adás szolgáltatójával.

Egyéb csatlakozások

Csatlakoztasson külső eszközöket TV-jéhez. A legjobb kép- és hangminőség érdekében a külső eszközöket HDMI-kábellel csatlakoztassa a TV-hez. Egyes kábeleket külön kell megvásárolni.

- Az USB-port 0,5 A áramerősséget támogat. Amennyiben merevlemez esetén ennél több elektromos áramra lenne szüksége, használja a különálló hálózati adaptert.

! MEGJEGYZÉS

- Támogatott HDMI hangformátum : Dolby Digital / Dolby Digital Plus (32 kHz / 44,1 kHz / 48 kHz), PCM (32 kHz / 44,1 kHz / 48 kHz / 96 kHz / 192 kHz) (Típusfüggő)

Csatlakoztatás személyi számítógéphez

- Az ábra némileg eltérhet az Ön készülékétől.

A tévé támogatja a Plug and Play* funkciót és beépített Virtual Surround hangszórókkal rendelkezik, amelyek gazdag és tiszta mélyhangot biztosítanak.

* Plug and Play: Ez a funkció azt jelenti, hogy egy számítógép beállítás, illetve felhasználói beavatkozás nélkül felismer egy olyan eszközt, melyet a felhasználó a készülékhez csatlakoztatott és bekapcsolt.

! MEGJEGYZÉS

- A HDMI-PC mód használatakor az [Bemenet címkéje] elemet állítsa [PC] üzemmódra.
- Az OSD (On Screen Display - Képernyőmenü) ablak az alábbi esetekben jelenik meg a képernyőn.
 - » Ha a HDMI -bemeneten keresztül kapcsolja be a készüléket.
 - » Ha HDMI -bemeneti módra vált.

A bemenet csatlakoztatva van a PC-hez?

Ne jelenjen meg többet ez az üzenet

IGEN

NEM

- Az „[IGEN]” lehetőség kiválasztása esetén a program a képméretet és a képminőséget a számítógépre optimalizálja.
- A „[NEM]” lehetőség kiválasztása esetén a program a képméretet és -minőséget az AV-eszközre (DVDlejátszó, beltéri egység) optimalizálja.
- Amennyiben a „[Ne jelenjen meg többet ez az üzenet]” opciót választja, az üzenet legközelebb csak a TV visszaállítása esetén jelenik meg. A beállított érték itt módosítható:
 (Főmenü) ⇨ [Bemenetek] ⇨ [Bemenet címkéje].

Távírányító

A használati útmutatóban található leírások a távirányító gombjai alapján készültek. Kérjük, figyelmesen olvassa el az útmutatót, és annak megfelelően használja a TV-készüléket.

Az elemek cseréjéhez nyissa ki az elemtartó fedelét, majd cserélje ki az (1,5 V AAA) elemeket, ügyelve a rekesz belsejében található megfelelő \oplus és \ominus jelzésű végekre, majd zárja be az elemtartó fedelét. Az elemeket a behelyezéssel fordított sorrendben kell kivenni.

! FIGYELEM

- Ne használjon együtt régi és új elemeket, mert az károsíthatja a távirányítót.
- Egyes értékesítési piacokon a távirányító nem képezi a csomag részét.

A távirányítót mindig a TV érzékelője felé kell tartani.



(A modelltől és a régiótól függően előfordulhat, hogy bizonyos gombok és szolgáltatások nem elérhetőek.)

1 A használathoz tartsa lenyomva a gombot 3 másodpercnél tovább.

⏻ (Be-/kikapcsoló gomb) A TV-készülék be- vagy kikapcsolása.

📺/📻 TV/RAD A rádió-, TV- és DTV-csatorna kiválasztása.

TV/PC A TV vagy a PC üzemmód kiválasztása.

SUBTITLE Digitális üzemmódban a preferált feliratozás megjelenítése.

⚙️ (Beállítások) A gyorsmenü megnyitása.

🏠 (BEMENET) A bemeneti jelforrás módosítása.

Számos gombok Számok bevitelére szolgálnak.

QUICK ACCESS/*¹ GYORS HOZZÁFÉRÉS szerkesztése. (Típusfüggő)

A GYORS HOZZÁFÉRÉS funkció lehetővé teszi egy tetszőleges alkalmazás vagy Live TV megnyitását a számozott gombok lenyomása és lenyomva tartása által.

LIST Megjeleníti az elmentett programok listáját.

•••/* (További lehetőségek) További távirányító funkciók megjelenítése. (Típusfüggő)

+◀▶- A hangerő szabályozása.

FAV A kedvenc csatornalista megjelenítése.

GUIDE A programkalauz megjelenítése.

🔇 (Némítás) Az összes hang elnémítása.

🔇 (Némítás)¹ A [Kis. leh.] menü megnyitása.

^⏮⏭⏸⏩⏪ Tallózás a mentett programok között.

Teletext gombok (☰ **TEXT / T.OPT**) A Teletext funkció vezérlő-gombjai.

🏠 (Főmenü) A Otthon megnyitása.

BACK Visszatérés az előző szintre.

EXIT Az összes képernyőmenü törlése a képernyőről és visszatérés TV üzemmódba.

Navigációs gombok (fel/le/balra/jobbra) Görgetés a menüpon-tok és beállítások között.

☉ Menük vagy opciók kiválasztása, illetve a bevitt adatok jóváhagyása.

AD/* Az audió leírások funkció bekapcsol. (Típusfüggő)

PIP/* A PIP mód be- vagy kikapcsolása. (Típusfüggő)

Q.MENU/* A gyorsmenük megnyitása. (Típusfüggő)

MOVIES* (**Streaming szolgáltatások gombjai**) Csatlakozik a videostreaming szolgáltatáshoz. (Típusfüggő)

REC/* Felvétel megkezdése és a felvétel menü megjelenítése. (Csak Time Machine^{Ready} típus esetén) (Típusfüggő)

□, ⏪, ⏩, ⏸, ⏹ (**Vezérlőgombok**) A médiatartalmak vezérlése.

⏏, ⏮, ⏭, ⏯ Ezek egyes menük alatt speciális funkciókat jelenítenek meg.

🎮 (**Játék üzemmód**) A Játék mód be- vagy kikapcsolása.

— ⚙️ + (**Háttérfény**) A képernyő fényerejének beállítása a háttérfény szabályozásával.

! MEGJEGYZÉS

- Az MHEG csatornán a sárga vagy a kék gombbal nem állítható be a háttérfény.

Beállítások

Automatikus programbeállítás

⚙️ (**Beállítások**) ⇔ [**Csatornák**] ⇔ [**Auto. hangolás**]

Automatikus programhangolás.



- Ha a bemeneti forrás nem csatlakozik megfelelően, előfordulhat, hogy a programregisztráció nem működik.
- Az [Auto. hangolás] funkció csak az éppen sugárzott programokat érzékeli.
- Ha a [Rendszer zárolása] funkció aktív, egy előugró ablak jelenik meg és kéri a jelszót.

A Képzemmód kiválasztása

⚙️ (**Beállítások**) ⇔ [**Kép**] ⇔ [**Képzemmód Beállítások**] ⇔ [**Képzemmód**]

A környezethez vagy a műsorhoz optimalizált képzemmód kiválasztása.

- [Élénk]: Az élénk képmegjelenítéshez növeli a kontrasztot, a fényerőt és a képélességet.
- [Normál]: Normál szintű kontrasztal, fényerővel és képélességgel jeleníti meg a képeket.
- [Eco] / [APS]: (Típusfüggő) Az Energiatakarékos funkció módosítja a TV-készülék beállításait az energiafogyasztás csökkentése érdekében.
- [Mozi] / [Játékgép]: Optimális minőségű képet jelenít meg mozifilmek, játékok és fényképek (állókép) esetén.
- [Sport]: (Típusfüggő) Sporthoz optimalizált képzemmód. A pálya és a mezek élénk színekben pompáznak, és a kép még a gyors mozgásoknál is tüéles.

-  [Haladó1] / [Haladó2]: A képminőség beállítására szolgáló menü szakértők és amatőrök számára egyaránt a legélvezetesebb monitormézést teszi lehetővé. Ez az ISF tanúsítvánnyal rendelkező képhangoló szakembereknek készült beállítási menü. (ISF logó csak az ISF tanúsítvánnyal rendelkező TV-készülékeken szerepelhet.) ISFCCC: Képtudományi alap által tanúsított kalibrációs ellenőrzés
- A bemeneti jeltől függően változhat a képzüemmódok rendelkezésre álló választéka.
-  Haladó beállítások: Adott kép segítségével elvégezhető a szabályozás és a finomhangolás a képhangoló szakemberek számára. Normál képeknel a változás nem feltétlenül látványos.
- Az ISF funkció nem minden típus esetében érhető el.
- A [Képzüemmód] módosítása módosíthatja az  [Energiaakarékos üzemmód] és a [Szemkímélő Fényerőszabályzó] beállításait is, amely a készülék energiafogyasztására is hatással lehet.

A képzüemmód finomhangolása

 (Beállítások) ⇔ [Kép] ⇔ [Képzüemmód Beállítások]

Ez a funkció lehetővé teszi a kiválasztott képzüemmód részletes beállításainak elvégzését.

- [Háttérfény]: A képernyő fényerejének szabályozása a háttérfény módosításával. 100-as érték esetén a legvilágosabb a képernyő.
- [Kontraszt]: A képernyő sötét és világos részei kontrasztjának beállítása. 100-as érték esetén a legnagyobb a kontraszt.
- [Fényerő]: A teljes képernyő fényerejét állítja be. 100-as érték esetén a legvilágosabb a képernyő.
- [Képelesség]: A kép élességének beállítása. 50-es érték esetén a legélesebb és legtisztább a kép.
- [Színtelítettség]: A színek tónusának eltolása fel vagy le. 100-as érték esetén a legmélyebbek a színek.
- [Árnyalat]: A színegyensúly beállítása a piros és a zöld szín között. 50-es piros érték esetén a legintenzívebb a piros szín. 50-es zöld érték esetén a legintenzívebb a zöld szín.
- [Színhőm.]: A színhőmérséklet beállítása hideg és meleg között.
- A bemeneti jeltől vagy egyéb képbeállításról függően eltérhet a beállítandó elemek skálája.

Speciális beállítások

 (Beállítások) ⇔ [Kép] ⇔ [Képzüemmód Beállítások] ⇔ [További Beállítások] / [Speciális Beállítások]

Kalibrálja a képernyőt mindegyik képzüemmódra illetve elvégzi a képbeállításokat egy adott képernyőre.

- [Dinamikus Kontraszt]: A kontraszt beállítása az optimális szintre, a kép fényerejének megfelelően.
- [Dinamikus Szín]: A színek beállítása, hogy a kép még természetesebb színekben jelenjen meg.
- [Kivánt szín]: A bőrtónus, a fű és az égbolt színének beállítása úgy, ahogy az Önnek tetszik.
- [Gamma]: Az árnyalati görbe beállítása a kimeneti képjel szerint, a bemeneti jelhez viszonyítva.
- [Színskála]: Kiválasztja a megjeleníthető színskálát.
- [Szín szűrő]: Adott színskálára szűrés az RGB színek között, a színtelítettség és a színárnyalat pontos finomhangolásának elvégzéséhez.
- [Fehéregyensúly]: A képernyő tónusának tetszés szerinti beállítása.
- [Színkezelő rendszer]: Ezt a rendszert használják a szakemberek, amikor tesztminta segítségével állítják be a színt. Ilyenkor hat színterület (piros / zöld / kék / cian / magenta / sárga) közül választhatnak, más színek befolyásolása nélkül. Normál képek esetében előfordulhat, hogy a beállítások nem eredményeznek észrevehető színváltozást.
- A bemeneti jeltől vagy egyéb képbeállításról függően eltérhet a beállítandó elemek skálája.

További képbeállítások

 (Beállítások) ⇨ [Kép] ⇨ [Képüzemmód Beállítások] ⇨ [Képbeállítások]

A képek részletes beállításainak megadása.

- [Zajcsökkentés]: A képzaj megszüntetése.
- [MPEG-zajcsökkentés]: A digitális képek létrehozása során keletkezett zaj megszüntetése.
- [Fekete szint]: A képernyő fényerejének és kontrasztjának beállítása, hogy a képernyő feketesége (fekete szintje) segítségével testre szabja a képbemenet feketesintjét.
- [Valóság-hű mozi]: Filmlejátszáshoz optimalizálja a képernyőt.
- [Szemkímélő Fényerőszabályzó]: A szem kímélése érdekében a képadatok alapján automatikusan beállítja a fényerőt és csökkenti a kép elmosódását.
- A bemeneti jeltől vagy egyéb képbeállításról függően eltérhet a beállítandó elemek skálája.

A képbeállítások visszaállítása

 (Beállítások) ⇨ [Kép] ⇨ [Képüzemmód Beállítások] ⇨ [Kép visszaállítása]

Visszaállítja a felhasználó által testre szabott képbeállításokat.

Minden képüzemmódot visszaállít. Válassza ki a visszaállítani kívánt képüzemmódot.

A Játék üzemmód használata



 (Beállítások) ⇨ [Kép] ⇨ [Játék üzemmód]

(Kizárólag HDMI-PC kapcsolat esetén érhető el)



Ezzel az üzemmóddal a játékokhoz lehet optimalizálni a képmínőséget.

- [DAS üzemmód]: (Típusfüggő) Ez az üzemmód gondoskodik a külső eszköztől érkező videójel minél gyorsabb megjelenítéséről, gördülékenyebb játékelményt biztosítva ezáltal. (A [DAS üzemmód] [Be]- és [Ki] kapcsolásakor a képernyő villódzik.)
 - DAS : Dinamikus tevékenységszinkronizálás
- [Fekete stabilizáló]: A fekete árnyalatok szintjének beállításával a tárgyak láthatóbbá válnak, amikor a képernyő sötét. A [Fekete stabilizáló] értékének növelése világosabbá teszi a sötétszürke árnyalatokat. (Sötét játékokban jobban kivehetővé válnak az egyes elemek.) A [Fekete stabilizáló] értékének csökkentése sötétebbé teszi a sötétszürke árnyalatokat, és növeli a képernyőn a dinamikus kontrasztot.
 - A [Játék üzemmód] részletes beállításához nyomja meg a távirányító  gombját.
 - A [DAS üzemmód] csak akkor állítható be, ha a függőleges bemenet frekvenciája 50 Hz vagy 60 Hz.
 - Amikor a [PIP] be van kapcsolva, akkor a [DAS üzemmód] nem elérhető. (Típusfüggő)

Energiatakarékos üzemmód használata

 (Beállítások) ⇨ [Kép] ⇨  [Energiatakarékos üzemmód]

Csökkenti az áramfogyasztást a képernyő fényerőcsúcsának beállításával.

- [Ki]: Az energiatkarékos üzemmód kikapcsolása.
- [Minimális] / [Közepes] / [Maximális]: Az előre beállított energiatkarékos üzemmód alkalmazása.
- [Kép kikapcsolása]: A képernyő ki van kapcsolva, csak a hang kerül lejátszásra. A aképernyő visszakapcsolásához a be-/kikapcsológombon kívül nyomja meg a távirányító bármelyik gombját.
- Az  [Energiatakarékos üzemmód] ([Maximális]) függően lehetséges, hogy nem tud állítani a [Háttérfény]. Ebben az esetben kövesse a  (Beállítások) ⇨ [Kép] ⇨  [Energiatakarékos üzemmód] útvonalat, és állítsa azt [Ki] vagy [Minimális] értékre.

A Kényelmes Üzemód a Szemnek funkció használata

 **[Beállítások]** ⇨ **[Kép]** ⇨ **[További beállítások]** ⇨ **[Kényelmes Üzemód a Szemnek]**

Ezen funkció bekapcsolása esetén a készülék a szem erőltetésének csökkentése érdekében automatikusan állítja be a színhőmérsékletet.

- Be: A képernyő színhőmérsékletének automatikus beállítása.
- Ki: A [Kényelmes Üzemód a Szemnek] kikapcsolása.

A Hang mód kiválasztása

 **[Beállítások]** ⇨ **[Hang]** ⇨ **[Hang Mód Beállításai]** ⇨ **[Hangüzemmód]**

A TV-készülék hangját az optimális szintre állítja be, a kiválasztott hangüzemmódnak megfelelően.

- [Normál]: Optimális hangzást nyújt minden típusú tartalomhoz.
- [Tiszta hang]: Fokozza a TV hangzásának tisztaságát.
- [Zene]: (Típusfüggő) Optimális hangzást nyújt zenéhez.
- [Mozi]: Optimális hangzást nyújt a mozifilmekhez.
- [Sport]: (Típusfüggő) Optimális hangzást nyújt a sportok.
- [Játékgép]: Optimális hangzást nyújt a játékokhoz.

A balansz beállítása

 **[Beállítások]** ⇨ **[Hang]** ⇨ **[Hang Mód Beállításai]** ⇨ **[Balansz]**

Beállíthatja a bal és jobb hangszórók hangerejét.

A Hanghatás funkció használata

 **[Beállítások]** ⇨ **[Hang]** ⇨ **[Hang Mód Beállításai]**

A felhasználó különböző hangeffektusok közül választhat.

- [Virtuális térhangzás]: Lenyűgöző hangzaskép virtuális többcsatornás térhangzással.
- [Hangszinszabályozó]: A kívánt hangzást közvetlenül az equalizer beállításával is elérheti.
- [Reset-alapbeállítás]: Lehetőség van a hanghatások beállításainak gyári beállításokra történő visszaállítására.
- Ez csak akkor elérhető, ha a [Hangüzemmód] [Normál] értékre van állítva.

Hang és videó szinkronizálásához

 **[Beállítások]** ⇨ **[Hang]** ⇨ **[LG Sound Sync beállítása]** (Típusfüggő)

Közvetlenül szinkronizálja a hangot és a videót, ha azok nincsenek szinkronban egymással. Ha az [LG Sound Sync beállítása] elemet BE állapotba állítja, a hangkimenet (TV-hangszóró vagy Külső Hangszóró) a képernyőhöz igazodik.

- A [Bypass] opció választása esetén a hang elcsúszása nélkül történik az adásjelek vagy a külső eszközről érkező hangok közvetítése. Előfordulhat, hogy a készülék hamarabb sugározza a hangot, mint a képet, mivel időbe telik, amíg a TV feldolgozza a videobemenetet.

Az USB AutoRun beállítása

 **[Beállítások]** ⇨ **[Általános]** ⇨ **[USB-s automata lejátszás]**



A TV bekapcsolásakor vagy egy USB eszköz csatlakoztatásakor megjeleníti a képeket, vagy lejátsza a videókat.

- [Ki]: Az [USB-s automata lejátszás] kikapcsolása.
- [Videók]: Az USB eszközön található videók automatikus lejátszása.
- [Fotók]: Az USB eszközön található képek automatikus lejátszása.
- Csak az USB eszköz legfelső mappájában található fájllokat játsza le ciklusonként.
- Lejátszás közben nyomja meg a távirányítón a **BACK** vagy az **EXIT** gombot a funkció kikapcsolásához.
- Ha a fájllok érvénytelenek vagy hibásak, a következő üzenet jelenik meg az előző bemeneti állapotba való visszatérés előtt: „[A fájl érvénytelen.]”
- Ha az USB eszközt videolejátszás közben újracsatlakoztatják leválasztás után, automatikusan életbe lép a Lejátszás folytatása funkció, és az utolsó jelenettől folytatja a videó lejátszását (csak az első videóra vonatkozik).

A SIMPLINK használata

(Típusfüggő)

A SIMPLINK funkció segítségével különböző multimédiás eszközöket vezérelhet és kezelhet kényelmesen, a SIMPLINK menüből.

- 1 Csatlakoztassa a TV **HDMI IN** terminálját és a SIMPLINK eszköz HDMI kimeneti terminálját HDMI-kábel segítségével.
- 2 Válassza ki a  (Beállítások) ⇨ [Általános] ⇨ [SIMPLINK] menüpontot. Megjelenik a SIMPLINK menü ablaka.
- 3 A SIMPLINK Beállítás ablakban állítsa a SIMPLINK funkciót [Be] értékre.
- 4 Állítsa az [Automatikus Tápszinkronizálás] opciót BE vagy KI állapotra.
- 5 A SIMPLINK menü ablakában válassza ki a vezérelni kívánt eszközt.
 - A SIMPLINK-et itt is beállíthatja:  (Főmenü) ⇨ [Bemenetek] ⇨ [SIMPLINK].
 - Ez a funkció csak a SIMPLINK emblémával ellátott eszközökkel kompatibilis.
 - A SIMPLINK funkció használatához nagy sebességű HDMI® kábelt kell használnia (hozzáadott CEC (Consumer Electronics Control) funkcióval). A nagy sebességű HDMI®-kábeleken a 13. tű az eszközök közötti információcserét szolgálja.
 - Ha egy másik bemenetre vált át, a SIMPLINK eszköz leáll.
 - Ha HDMI-CEC funkcióval rendelkező, harmadik féltől származó eszközt is használ, előfordulhat, hogy a SIMPLINK nem működik megfelelően.
 - Ha házimozsi funkcióval rendelkező készülékről választ ki vagy játszik le médiafájlt, a [Házimozsi hangsugárzó] (hangsugárzó) automatikusan csatlakozik.

A SIMPLINK funkció leírása

- Közvetlen lejátszás: A multimédiás eszköz azonnali lejátszása a TV-készüleken.
- Eszközök vezérése a tévé távirányítójával: A multimédiás eszköz kezelése a TV távirányítójával.
- Tápellátás kikapcsolása: Ha az [Automatikus Tápszinkronizálás] beállítást 'Be' helyzetbe állítja a SIMPLINK beállításoknál majd kikapcsolja a TV-t, a TV-hez SIMPLINK-en keresztül csatlakoztatott készülékek szintén kikapcsolnak.
- Tápellátás bekapcsolása: Ha az [Automatikus Tápszinkronizálás] beállítást 'BE' helyzetbe állítja a SIMPLINK beállításoknál, bármely SIMPLINK-láncaba fűzött készülék bekapcsolása egyúttal a TV bekapcsolódását is eredményezi. (A viselkedés a csatlakoztatott eszköztől függően változhat.)
- [Hangszóró]: (Típusfüggő) Hangszóró választása a házimozsi-egységen vagy a TV-készüleken.

Jelszó beállításához

 (Beállítások) ⇨ [Biztonság] ⇨ [Jelszó beáll.]

Megadhatja vagy megváltoztathatja a TV jelszavát.

- Az alapértelmezetten beállított jelszó: '0000'.
- Ha az Ország menüpontban Franciaország van beállítva, akkor a jelszó nem '0000', hanem '1234'.
- Ha az Ország menüpontban Franciaország van beállítva, akkor a jelszó nem állítható be a '0000' értékre.

Gyári beállítások visszaállítása

 (Beállítások) ⇨ [Általános] ⇨ [Visszaállítás az Eredeti Beállításokra]

Minden tárolt információ törlésre kerül, és a TV beállításai a gyári beállításra állnak vissza.

A TV-készülék ki- majd visszakapcsolja magát, és minden beállítás visszaáll a gyári beállításra.

- Ha be van állítva a [Rendszer zárolása], egy előugró ablak jelenik meg amely a jelszavát kéri.
- Inicializálás közben ne kapcsolja ki a készüléket.

Az USB-eszköz eltávolítása

A  (Főmenü) ⇨ [Bemenetek] menüpontban válassza ki a csatlakoztatott USB-t, majd a [Kiadás] gombbal válassza le az USB-tárolóeszközt. Amikor megjelenik az üzenet, hogy megtörtént az USB-eszköz eltávolítása, húzza ki az eszközt az TV-készülekből.

- Ha egy USB-eszközt már kiválasztott eltávolításra, akkor az a továbbiakban nem olvasható. Távolítsa el az USB-tárolóeszközt, majd csatlakoztassa újból.

USB-tárolóeszköz használata – Vigyázat

- Ha az USB-tárolóeszköz beépített automatikus felismerési programmal rendelkezik vagy ha a saját illesztőprogramját használja, előfordulhat, hogy nem működik.
- Előfordulhat, hogy egyes USB-tárolóeszközök nem működnek vagy nem megfelelően működnek.
- Csak a Windows FAT32 vagy NTFS fájlrendszerével formázott USB-tárolóeszközt használjon.
- USB-csatlakoztatású külső merevlemezek esetén ajánlott, hogy 5 V-nál kisebb névleges feszültségű és 500 mA-nél kisebb névleges áramerősségű eszközt használjon.
- Ajánlott a 32 GB-os vagy annál kisebb USB-memóriaegységek és 2 TB-os vagy annál kisebb USB-csatlakoztatású külső merevlemezek használata.
- Ha egy energiatakarékos funkcióval rendelkező USB-csatlakoztatású külső merevlemez nem működik megfelelően, kapcsolja ki, majd ismét be a készüléket. További tudnivalóért tanulmányozza az USB külső merevlemez használati útmutatóját.
- Előfordulhat, hogy az USB-tárolóeszköz megsérül, ezért a fontos fájlokról mindenképpen készítsen más eszközökre biztonsági másolatot. Az adatok karbantartása a felhasználó feladata, és a gyártó nem tartozik felelősséggel az esetleges adatvesztésért.

Támogatott Saját média fájlok

- Maximális adatátviteli sebesség: 20 Mb/s (megabit másodpercenként)
- Támogatott külső feliratformátumok: *.smi, *.srt, *.sub (MicroDVD, SubViewer1.0/2.0), *.ass, *.ssa, *.txt (TMplayer), *.psb (PowerDivX)

Támogatott Videó fájlok

- Maximális felbontás: 1920 x 1080 @ 30p (csak Motion JPEG 640 x 480 @ 30p)

Kiterjesztés	Kodek	
.asf, .wmv	Videók	MPEG-4 Part2, Xvid, H.264/AVC, VC1(WMV3, WVC1)
	Hang	WMA Standard, WMA9(Pro), MP3, AAC, AC3
.avi	Videók	MPEG-2, MPEG-4 Part2, Xvid, H.264/AVC
	Hang	HE-AAC, LPCM, ADPCM, MPEG-1 Layer I, MPEG-1 Layer II, Dolby Digital, MPEG-1 Layer III (MP3)
.ts, .trp, .tp, .mts, .m2ts	Videók	H.264/AVC, MPEG-2, H.265/HEVC
	Hang	MPEG-1 Layer I, MPEG-1 Layer II, MPEG-1 Layer III (MP3), Dolby Digital, Dolby Digital Plus, AAC, HE-AAC
.vob	Videók	MPEG-1, MPEG-2
	Hang	Dolby Digital, MPEG-1 Layer I, MPEG-1 Layer II, DVD-LPCM
.mp4, .m4v, .mov	Videók	MPEG-2, MPEG-4 Part2, Xvid, H.264/AVC
	Hang	AAC, MPEG-1 Layer III (MP3)
.mkv	Videók	MPEG-2, MPEG-4 Part2, Xvid, H.264/AVC
	Hang	HE-AAC, Dolby Digital, MPEG-1 Layer III (MP3), LPCM
motion JPEG	Videók	MJPEG
	Hang	LPCM, ADPCM
.mpg, .mpeg, .mpe	Videók	MPEG-1, MPEG-2
	Hang	MPEG-1 Layer I, MPEG-1 Layer II, Dolby Digital, LPCM
.dat	Videók	MPEG-1, MPEG-2
	Hang	MP2
.flv	Videók	Sorenson H.263, H.264/AVC
	Hang	MP3, AAC, HE-AAC
.3gp	Videók	H.264/AVC, MPEG-4 Part2
	Hang	AAC, AMR(NB/WB)

Támogatott hangformátumok

Fájlformátum	Elem	Infó
mp3	Átviteli sebesség	32 ~ 320 kb/s
	Mintavételi frekv.	16 ~ 48 kHz
	Támogatás	MPEG-1, MPEG-2, Layer2, Layer3
AAC	Átviteli sebesség	Tetszőleges
	Mintavételi frekv.	8 ~ 48 kHz
	Támogatás	ADIF, ADTS
M4A	Átviteli sebesség	Tetszőleges
	Mintavételi frekv.	8 ~ 48 kHz
	Támogatás	MPEG-4
WAV	Átviteli sebesség	64 Kb/s ~ 1,5 Mb/s
	Mintavételi frekv.	8 ~ 48 kHz
	Támogatás	LPCM
	Bitmélység	8 bit / 16 bit / 24 bit
WMA	Átviteli sebesség	128 ~ 320 kb/s
	Mintavételi frekv.	8 ~ 48 kHz
	Támogatás	WMA7, WMA8, WMA9 Standard
WMA 10 Pro	Átviteli sebesség	kb. 768 kb/s
	Csatorna / Mintavételi frekvencia	M0: max. 2 csatorna / 48 kHz (LBR mód kivételével), M1: max. 5.1 / 48 kHz, M2: max. 5.1 / 96 kHz
	Támogatás	WMA 10 Pro
OGG	Átviteli sebesség	64 ~ 320 kb/s
	Mintavételi frekv.	8 ~ 48 kHz
	Támogatás	Vorbis

Támogatott fényképformátumok

Fájlformátum	Elem	Felbontás
jpeg, jpg, jpe	Használható fájl típus	SOF0: Alapvonal SOF1: Bővített képkockasorozat SOF2: Progresszív
	Fénykép mérete	Minimum: 64 (szé) x 64 (ma) Maximum (Normál típus): 15360 (szé) x 8640 (ma) Maximális (Progresszív típus): 1920 (szé) x 1440 (ma)
BMP	Fénykép mérete	Minimum: 64 (szé) x 64 (ma) Maximális felbontás: 9600 (szé) x 6400 (ma)
PNG	Használható fájl típus	Váltott soros, Progresszív
	Fénykép mérete	Minimum: 64 (szé) x 64 (ma) Maximum (váltott soros): 1200 (szé) x 800 (ma) Maximum (progresszív): 9600 (szé) x 6400 (ma)

* Lehetséges, hogy a BMP- és a PNG-fájlok megjelenítése tovább tart, mint a JPEG-fájloké.

Az internetes útmutató megtekintése

A részletes használati útmutató megtekintéséhez látogasson el a www.lg.com weboldalra.

Karbantartás

A TV tisztítása

A TV-t rendszeresen meg kell tisztítani, hogy folyamatosan hibátlanul tudjon működni és minél hosszabb legyen az élettartama.

- Először győződjön meg arról, hogy kikapcsolta-e a főkapcsolót és hogy a tápkábelt és a többi kábelt kihúzta-e.
- Ha a TV-t huzamosabb ideig nem használja, húzza ki a tápkábelt a fali aljzatból a lehetséges villámlás vagy feszültségingadozás által okozott károsodás megelőzése érdekében.

Képernyő, keret, készülékház és állvány

Por vagy enye szennyeződés eltávolításához törölje át a felületet száraz, tiszta, puha törülköendővel.

Jelentősebb szennyeződés eltávolításához törölje át a felületet tiszta vízzel vagy hígított, enye tisztítószerezellel megnedvesített, puha törülköendővel. Azt követően azonnal törölje át egy tiszta, száraz ruhával.

- Mindig tartózkodjon a képernyő megérintésétől, mert azzal a képernyő sérülését idézheti elő.
- A képernyő felszínét nem szabad megnyomni, megdörzsölni vagy megütni körömmel vagy éles tárggyal, ez ugyanis megkarcolhatja a képernyőt, és torzulást is okozhat a képen.
- Ne használjon semmilyen vegyszert, mert károsíthatják a készüléket.
- Ne permetezzen folyadékot a felületre. Ha víz kerül a TV-készülékbe, az tüzet, áramütést vagy meghibásodást okozhat.

Tápkábel

Rendszeresen távolítsa el a tápkábelen összegyűlt port és szennyeződést.

A „képbeégés” vagy „beégés” megelőzése a TV képernyőjén

- Ha a TV képernyője hosszú ideig ugyanazt az állóképet jeleníti meg, az nyomot hagy és torzulást okoz a képernyőn. Ez a „képbeégés” vagy „beégés” jelensége, melyre a garancia nem terjed ki.
- Ha a TV-készülék képaránya hosszú ideig 4:3 értékre van beállítva, a képernyő két szélén képbeégés jöhet létre.
- A szellemkép megelőzése érdekében próbálja meg elkerülni, hogy a TV-képernyőn hosszú időn keresztül (LCD esetén 2 vagy több órán át) ugyanazt az állóképet jelenjen meg.

Hibaelhárítás

A TV nem irányítható a távirányítóval.

- Ellenőrizze a készüléken a távirányító érzékelőjét, majd próbálkozzon újra.
- Ellenőrizze, hogy nincs-e a jelet akadályozó tárgy a készülék és a távirányító között.
- Ellenőrizze, hogy az elemek továbbra is működnek-e és megfelelően be vannak-e helyezve (+ - +, - - -).

Nem látható kép és nem hallható hang.

- Ellenőrizze, be van-e kapcsolva a készülék.
- Ellenőrizze, a tápkábel csatlakozik-e a fali aljzatba.
- Más készülékek csatlakoztatásával ellenőrizze, hogy hibás-e a fali aljzat.

A TV hirtelen kikapcsol.

- Ellenőrizze az energiaellátás beállításait. A tápellátás zavara állhat fenn.
- Ellenőrizze, hogy nincs-e bekapcsolva az automatikus kikapcsolás funkció az időre vonatkozó beállításoknál.
- Ha a TV bekapcsolt állapota közben nincs jel, a TV 15 perces inaktív állapotot követően automatikusan kikapcsol.

A számítógéphez való csatlakozásnál (HDMI) nincs felfedezhető jel.

- A távirányító segítségével kapcsolja ki, majd újra be a készüléket.
- Csatlakoztassa ismét az HDMI kábelt.
- Indítsa újra a számítógépet, úgy, hogy a TV-készülék már be van kapcsolva.

Amikor a TV automatikusan kikapcsol.

- Ha az [Időzítő bekapcsolása] funkció be van állítva, akkor a TV automatikusan bekapcsol a beállított időpontban. Ha a TV 2 órán keresztül folyamatosan nem üzemel, a TV automatikusan kikapcsol.
- A funkció kikapcsolásához a távirányító segítségével válassza a következőt:  (Beállítások) ⇨ [Időzítő] ⇨ [Időzítő bekapcsolása] ⇨ [2 Óra Automatikus Kikapcsolás] ⇨ Ki.

Műszaki adatok

A fenti termékjellemzők a termék funkcióinak továbbfejlesztése miatt előzetes értesítés nélkül megváltozhatnak.

MAGYAR

Típusok	Méretek (S x M x M) (mm)		Tömeg (kg)		Energiafogyasztás (Gyári beállítások szerint)	Tápfeszültségigény
	Állvánnyal	Állvány nélkül	Állvánnyal	Állvány nélkül		
24TL520U	563,1 x 367 x 150,1	563,1 x 340,9 x 58	3,3	3,25	28 W	19 V --- 1,6 A
24TL520V	563,1 x 367 x 150,1	563,1 x 340,9 x 58	3,3	3,25	28 W	19 V --- 1,6 A
28TL520V	649,4 x 420 x 150,1	649,4 x 393,8 x 61,4	4,55	4,5	28 W	19 V --- 1,6 A
24TL510U	563,1 x 393,8 x 148,6	563,1 x 340,9 x 58	3,6	3,25	28 W	19 V --- 1,6 A
24TL510V	563,1 x 393,8 x 148,6	563,1 x 340,9 x 58	3,6	3,25	28 W	19 V --- 1,6 A
28TL510V	649,4 x 447,8 x 187,5	649,4 x 393,8 x 61,4	4,95	4,5	28 W	19 V --- 1,6 A
28TN525V	649,5 x 420,9 x 150,0	649,5 x 394,3 x 78,4	3,57	3,53	28 W	19 V --- 1,6 A
28TN515V	649,5 x 448,3 x 187,5	649,5 x 394,3 x 78,4	3,88	3,53	28 W	19 V --- 1,6 A

AC-DC adapter	24/28TL520*, 24/28TL510*	28TN525V, 28TN515V
	Gyártó: Lien Chang Típus: LCAP16A-E	Gyártó: Lien Chang Típus: LCAP16A-E, LCAP21A
	Gyártó: Honor Típus: ADS-40FSG-19 19032GPG	Gyártó: Honor Típus: ADS-40FSG-19 19032GPG, ADS-40SG-19-3 19032G
	Bemenet: AC 100 – 240 V ~ 50/60 Hz Kimenet: DC 19 V --- 1,7 A	Bemenet: AC 100 – 240 V ~ 50/60 Hz Kimenet: DC 19 V --- 1,7 A

CI-modulméret (Szél, × Mag, × Mély,)	100,0 mm x 55,0 mm x 5,0 mm
---	-----------------------------

Környezeti feltételek	Üzemi hőmérséklet	0 °C ~ 40 °C
	Üzemi páratartalom	Legfeljebb 80 %
	Tárolási hőmérséklet	-20 °C ~ 60 °C
	Tárolási páratartalom	Legfeljebb 85 %

(Országtól függően)

	Digitális TV			Analóg TV
	Műhold	Földfelszíni	Kábel	Földfelszíni / Kábel
Televíziós rendszer	DVB-S/S2*	DVB-T DVB-T2*	DVB-C	PAL/SECAM B/G, D/K, I, SECAM L
Programlefedettség	950 ~ 2150 Mhz	VHF III: 174 ~ 230 Mhz UHF IV: 470 ~ 606 Mhz UHF V: 606 ~ 862 Mhz II. S-sáv: 230 ~ 300 Mhz III. S-sáv: 300 ~ 470 Mhz	46 ~ 890 Mhz	46 ~ 862 Mhz
Tárolható programok maximális száma	6000	2000		
Külső antenna impedanciája	75 Ω			

* Csak DVB-T2/C/S2 támogatású típusoknál.

HDMI-PC támogatott mód

Felbontás	Vízszintes frekvencia (kHz)	Függőleges frekvencia (Hz)
720 x 400	31,468	70,080
640 x 480	31,469	59,940
	37,500	75,000
800 x 600	37,879	60,317
	46,875	75,000
1024 x 768	48,363	60,004
	60,023	75,029
1280 x 800	49,702	59,810
1366 x 768	47,717	59,790

! MEGJEGYZÉS

- Az optimális képfelbontás: 1366 x 768 @ 60 Hz.
- Az optimális időzítés minden üzemmódban függőleges frekvencia (60 Hz).

HDMI-DTV támogatott mód

Felbontás	Vízszintes frekvencia (kHz)	Függőleges frekvencia (Hz)
720 x 480	31,469	59,940
	31,500	60,000
720 x 576	31,250	50,000
1280 x 720	37,500	50,000
	44,960	59,940
	45,000	60,000
1920 x 1080i	33,720	59,940
	33,750	60,000
	28,125	50,000
1920 x 1080p	27,000	24,000
	33,750	30,000
	56,250	50,000
	67,430	59,940
	67,500	60,000







VIGYÁZAT!

Ne helyezze a tévékészüléket instabil helyre. A tévékészülék leeshet, és veszélyes sérüléseket vagy halált okozhat. Számos baleset és sérülés –ami főleg a gyerekeket érinti – könnyen elkerülhető az alábbi egyszerű óvintézkedések betartásával:

- A tévékészülék gyártója által ajánlott szekrényt vagy állványt használjon.
- Kizárólag olyan bútort használjon, amely biztonságosan képes megtartani a tévékészüléket.
- Ügyeljen rá, hogy a tévékészülék ne lógjon le a bútorról.
- Ha a tévékészüléket magas bútorra helyezi (pl. szekrényre vagy könyvespolcra), akkor gondoskodjon a bútor és a tévékészülék megfelelő rögzítéséről.
- Ne helyezzen ruhát vagy egyéb anyagot a tévékészülék és a bútor közé.
- Hívja fel a gyerekek figyelmét arra, hogy veszélyes felmászniuk a bútorra, hogy elérjék a tévékészüléket vagy a vezérlőket.

A tévékészülék karbantartásakor vagy áthelyezésekor szintén a fentebbi szempontokat kell figyelembe venni.

Jelek

	Váltóáramot jelent (AC).
	Egyenáramot jelent (DC).
	Class II berendezést jelent.
	Készenléti állapotot jelent.
	Bekapcsolt állapotot jelent (tápellátás).
	Veszélyes feszültséget jelent.



A készülék típuszáma és sorozatszám a termék hátlapján és egyik oldalán látható.

Jegyezze fel őket ide arra az esetre, ha a jövőben esetleg javításra lenne szükség.

Típus

Sorozatszám
