



ΕΓΧΕΙΡΙΔΙΟ ΕΓΚΑΤΑΣΤΑΣΗΣ

# CLOUD GATEWAY

Διαβάστε το παρόν εγχειρίδιο εγκατάστασης πλήρως προτού εγκαταστήσετε το προϊόν.

Οι εργασίες εγκατάστασης πρέπει να πραγματοποιούνται σύμφωνα με τα εθνικά πρότυπα καλωδιώσεων και μόνο από εγκεκριμένο προσωπικό.

Κρατήστε το παρόν εγχειρίδιο εγκατάστασης για μελλοντική αναφορά μετά την λεπτομερή ανάγνωσή του.

Cloud Gateway

PWFMDB200

Μετάφραση των πρωτότυπων οδηγιών

## Πίνακας περιεχομένων

3	Οδηγίες ασφαλείας
14	Σύνθεση προϊόντος
14	Τεχνικές Προδιαγραφές προϊόντος
15	Πριν από την εγκατάσταση (Υποχρεωτικό)
16	Οδηγία εγκατάστασης
23	Ανίχνευση συσκευής
24	Εγκαταστήστε την εφαρμογή ThinQ και καταχωρήστε τον λογαριασμό
25	Έλεγχος συσκευής μέσω ThinQ
26	Κατά τη διασύνδεση του cloud BECON
29	Οδηγός λογισμικού ανοιχτού κώδικα
30	Περιπτώσεις για Έλεγχο πριν από την Αναφορά Προβλημάτων

## Οδηγίες ασφαλείας

Οι παρακάτω οδηγίες ασφαλείας προορίζονται για να αποτραπούν απρόβλεπτοι κίνδυνοι ή βλάβη από μη ασφαλή ή λανθασμένη λειτουργία του προϊόντος.

Οι οδηγίες χωρίζονται σε 'ΠΡΟΕΙΔΟΠΟΙΗΣΗ' και 'ΠΡΟΣΟΧΗ' όπως περιγράφεται παρακάτω.

**!** Το σύμβολο αυτό εμφανίζεται για να υποδείξει ζητήματα και λειτουργίες που μπορεί να προκαλέσουν κίνδυνο. Διαβάστε το τμήμα με αυτό το σύμβολο προσεκτικά και ακολουθήστε τις οδηγίες ούτως ώστε να αποτραπεί κίνδυνος.

### **!** ΠΡΟΕΙΔΟΠΟΙΗΣΗ

Η ένδειξη αυτή υποδεικνύει ότι η μη τήρηση των οδηγιών μπορεί να προκαλέσει σοβαρό τραυματισμό ή θάνατο.

### **!** ΠΡΟΣΟΧΗ

Η ένδειξη αυτή υποδεικνύει ότι η μη τήρηση των οδηγιών μπορεί να προκαλέσει μικροτραυματισμό ή ζημιά στο προϊόν.

## **⚠ ΠΡΟΕΙΔΟΠΟΙΗΣΗ**

### **Εγκατάσταση**

- Για την επανεγκατάσταση του προϊόντος που έχει ήδη εγκατασταθεί, ζητήστε υπηρεσία εγκατάστασης από τον εξουσιοδοτημένο αντιπρόσωπο από τον οποίο προμηθευτήκατε το προϊόν ή από το κέντρο σέρβις.
  - Σε περίπτωση που η εγκατάσταση του προϊόντος πραγματοποιηθεί από μη εξουσιοδοτημένο και μη εξειδικευμένο άτομο, μπορεί να προκληθεί πυρκαγιά, ηλεκτροπληξία, έκρηξη ή τραυματισμός του χρήστη και το προϊόν μπορεί να υποστεί βλάβη.
- Μην συστρέφετε και μην φθείρετε το καλώδιο ρεύματος.
  - Μπορεί να προκληθεί πυρκαγιά ή ηλεκτροπληξία.
- Κατά την ενασχόλησή σας με ηλεκτρολογικές εργασίες, επικοινωνήστε με τον εξουσιοδοτημένο αντιπρόσωπο από τον οποίο προμηθευτήκατε το προϊόν ή με το κέντρο σέρβις.
  - Σε περίπτωση που η αποσυναρμολόγηση ή η επισκευή του προϊόντος πραγματοποιηθεί αυθαίρετα από μη εξουσιοδοτημένο και μη εξειδικευμένο άτομο, μπορεί να προκληθεί πυρκαγιά ή ηλεκτροπληξία.
- Τοποθετήστε το προϊόν σε σημείο όπου δεν θα εκτίθεται στη βροχή.
  - Σε περίπτωση εισροής νερού στο προϊόν, μπορεί να προκληθεί βλάβη.
- Μην τοποθετείτε το προϊόν σε σημείο με υγρασία.
  - Αν το προϊόν βραχεί, μπορεί να προκληθεί βλάβη.
- Για την εγκατάσταση του προϊόντος, ζητήστε υπηρεσία εγκατάστασης από τον εξουσιοδοτημένο αντιπρόσωπο από τον οποίο προμηθευτήκατε το προϊόν ή από το κέντρο σέρβις.
  - Σε περίπτωση που η εγκατάσταση του προϊόντος πραγματοποιηθεί από μη εξουσιοδοτημένο και μη εξειδικευμένο άτομο, μπορεί να προκληθεί πυρκαγιά, ηλεκτροπληξία, έκρηξη ή τραυματισμός του χρήστη και το προϊόν μπορεί να υποστεί βλάβη.
- Οι ηλεκτρολογικές εργασίες πρέπει να πραγματοποιούνται από εξειδικευμένο ηλεκτρολόγο, σύμφωνα με τις οδηγίες του εγχειριδίου εγκατάστασης και το διάγραμμα κυκλώματος που προορίζεται για αυτόν τον σκοπό.
  - Σε περίπτωση χρήσης μη ενδεδειγμένου ηλεκτρικού καλωδίου ή διεξαγωγής ηλεκτρολογικών εργασιών από μη εξειδικευμένο άτομο, μπορεί να προκληθεί πυρκαγιά ή ηλεκτροπληξία.
- Μην τοποθετείτε το προϊόν κοντά σε φλόγες.
  - Μπορεί να προκληθεί πυρκαγιά.

- Κατά την εγκατάσταση του προϊόντος σε μέρη όπως νοσοκομεία ή σταθμούς βάσης επικοινωνιών, θα πρέπει να παρέχεται κατάλληλος εξοπλισμός προστασίας από τον θόρυβο.
  - Το προϊόν μπορεί να υποστεί βλάβη ή να παρουσιάσει δυσλειτουργία λόγω παρεμβολής άλλου προϊόντος.
- Τοποθετήστε το προϊόν στη θέση του με ασφάλεια.
  - Αν το προϊόν δεν είναι καλά τοποθετημένο στη θέση του, μπορεί να πέσει ή να υποστεί βλάβη.
- Τοποθετήστε το σωστά αφού πρώτα διαβάσετε προσεκτικά το εγχειρίδιο που σας έχει παρασχεθεί.
  - Μπορεί να προκληθεί πυρκαγιά ή ηλεκτροπληξία.
- Κατά τη σύνδεση των καλωδίων, αποφύγετε να χρησιμοποιήσετε μη τυπικό καλώδιο ή να το επεκτείνετε υπερβολικά.
  - Μπορεί να προκληθεί πυρκαγιά ή ηλεκτροπληξία.
- Κατά τη σύνδεση καλωδίων ρεύματος, καλωδίων επικοινωνίας κ.λπ., στερεώστε καλά το καλώδιο.
  - Αν το καλώδιο δεν είναι καλά στερεωμένο, μπορεί να προκληθεί πυρκαγιά ή ηλεκτροπληξία.
- Μην συνδέετε το καλώδιο ρεύματος στον ακροδέκτη επικοινωνίας.
  - Μπορεί να προκληθεί πυρκαγιά, ηλεκτροπληξία ή βλάβη του προϊόντος.

- Μην τοποθετείτε το προϊόν σε μέρος όπου έχει διαρρεύσει εύφλεκτο αέριο.
  - Μπορεί να προκληθεί πυρκαγιά, ηλεκτροπληξία, έκρηξη ή τραυματισμός του χρήστη και το προϊόν μπορεί να υποστεί βλάβη.
- Τοποθετήστε το προϊόν με τέτοιο τρόπο ώστε να μην τεντώνεται το καλώδιο ρεύματος.
  - Σε περίπτωση που το καλώδιο είναι τεντωμένο, μπορεί να προκληθεί πυρκαγιά λόγω αποσύνδεσης του καλωδίου ή παραγωγής θερμότητας.
- Μην χρησιμοποιείτε κατεστραμμένες ή χαλαρωμένες πρίζες.
  - Μπορεί να προκληθεί ηλεκτροπληξία και βλάβη του προϊόντος.
    - \* Στην περίπτωση του μοντέλου με βύσμα

### Χρήση

- Μην τοποθετείτε βαριά αντικείμενα πάνω στο καλώδιο ρεύματος.
  - Μπορεί να προκληθεί πυρκαγιά ή ηλεκτροπληξία.
- Μην τροποποιείτε ή επεκτείνετε το καλώδιο ρεύματος αυθαίρετα.
  - Μπορεί να προκληθεί πυρκαγιά ή ηλεκτροπληξία.
- Χρησιμοποιείτε το καλώδιο που συνιστάται για το συγκεκριμένο προϊόν.
  - Η μη εξουσιοδοτημένη χρήση μη τυπικού καλωδίου μπορεί να προκαλέσει πυρκαγιά ή ηλεκτροπληξία.

- Μην χρησιμοποιείτε συσκευές θέρμανσης κοντά στο καλώδιο ρεύματος.
  - Μπορεί να προκληθεί πυρκαγιά ή ηλεκτροπληξία.
- Προσέχετε να μην εισέλθει νερό στο εσωτερικό του προϊόντος.
  - Μπορεί να προκληθεί ηλεκτροπληξία ή βλάβη του προϊόντος.
- Μην τοποθετείτε δοχεία με υγρό κ.λπ. πάνω στο προϊόν.
  - Το προϊόν μπορεί να παρουσιάσει δυσλειτουργία.
- Μην αγγίζετε το προϊόν με βρεγμένα χέρια.
  - Μπορεί να προκληθεί πυρκαγιά ή ηλεκτροπληξία.
- Χρησιμοποιείτε τυπικά εξαρτήματα.
  - Η χρήση μη εξουσιοδοτημένου προϊόντος μπορεί να προκαλέσει πυρκαγιά, ηλεκτροπληξία, έκρηξη, τραυματισμό του χρήστη και βλάβη του προϊόντος.
- Σε περίπτωση το προϊόν πλημμυρίσει με νερό, επικοινωνήστε οπωσδήποτε με το κέντρο σέρβις.
  - Μπορεί να προκληθεί πυρκαγιά ή ηλεκτροπληξία.
- Μην ασκείτε πίεση στο προϊόν.
  - Το προϊόν μπορεί να παρουσιάσει βλάβη.
- Μην διατηρείτε ή χρησιμοποιείτε εύφλεκτα αέρια / υλικά κοντά στο προϊόν.
  - Μπορεί να προκληθεί πυρκαγιά ή βλάβη του προϊόντος.
- Μην αποσυναρμολογείτε, επισκευάζετε ή τροποποιείτε το προϊόν αυθαίρετα.
  - Μπορεί να προκληθεί πυρκαγιά ή ηλεκτροπληξία.

- Θα πρέπει να υπάρχει επίβλεψη από κηδεμόνα όταν το προϊόν χρησιμοποιείται από παιδιά και ηλικιωμένα / ανήμπορα άτομα.
  - Μπορεί να προκληθεί ατύχημα λόγω έλλειψης ασφάλειας ή βλάβη του προϊόντος λόγω αμέλειας.
- Το προϊόν πρέπει να χρησιμοποιείται υπό την επίβλεψη κηδεμόνα ώστε τα παιδιά να μην κρεμαστούν από αυτό.
  - Το προϊόν μπορεί να υποστεί βλάβη και τα παιδιά να τραυματιστούν από την πτώση του εγκατεστημένου προϊόντος.
- Χρησιμοποιείτε το προϊόν εντός του εύρους θερμοκρασίας λειτουργίας, αφού ελέγξετε το εύρος στο εγχειρίδιο. Αν δεν αναφέρεται το τυπικό εύρος χρήσης του προϊόντος στο εγχειρίδιο, χρησιμοποιήστε το σε θερμοκρασίες από 0 έως 40 °C (32 έως 104 °F).
  - Αν το προϊόν χρησιμοποιηθεί σε περιβάλλον με θερμοκρασία που υπερβαίνει το ανώτατο όριο, μπορεί να προκληθεί σοβαρή βλάβη.
- Μην πατάτε τον διακόπτη ή το πλήκτρο του προϊόντος χρησιμοποιώντας αιχμηρά αντικείμενα.
  - Μπορεί να προκληθεί ηλεκτροπληξία ή βλάβη του προϊόντος.
- Κατά τη σύνδεση των καλωδίων, μην συνδέετε το προϊόν στο ρεύμα.
  - Μπορεί να προκληθεί πυρκαγιά ή ηλεκτροπληξία.

- Διακόψτε τη χρήση του προϊόντος σε περίπτωση που ακουστεί παράξενος θόρυβος ή παρουσιαστεί παράξενη οσμή ή καπνός.
  - Μπορεί να προκληθεί πυρκαγιά ή ηλεκτροπληξία.
- Μην τοποθετείτε βαριά αντικείμενα πάνω στο προϊόν.
  - Το προϊόν μπορεί να παρουσιάσει βλάβη.
- Μην ψεκάζετε νερό απευθείας στο προϊόν και μην το σκουπίζετε με πετσέτα κ.λπ. εμποτισμένη με νερό.
  - Μπορεί να προκληθεί πυρκαγιά ή ηλεκτροπληξία.
- Μην χρησιμοποιείτε το προϊόν για σκοπούς όπως η συντήρηση ζώων και φυτών, οργάνων ακριβείας ή έργων τέχνης, ή σε μη ενδεδειγμένους χώρους.
  - Μπορεί να προκληθούν υλικές ζημιές.
- Απορρίψτε τα υλικά συσκευασίας με ασφαλή τρόπο.
  - Αν δεν τα απορρίψετε, μπορεί να προκληθεί τραυματισμός του χρήστη από τα υλικά συσκευασίας.
- Όταν αποσυνδέετε το βύσμα ρεύματος, τραβάτε κρατώντας το από την κορυφή του και μη το αγγίζετε με βρεγμένα χέρια.
  - Μπορεί να προκληθεί πυρκαγιά ή παραμόρφωση του προϊόντος.
- Κατά τον καθαρισμό ή τον έλεγχο, βεβαιωθείτε ότι η συσκευή είναι απενεργοποιημένη.
  - Μπορεί να προκληθεί πυρκαγιά ή παραμόρφωση του προϊόντος.

## **⚠ ΠΡΟΣΟΧΗ**

### **Εγκατάσταση**

- Τοποθετήστε το προϊόν καλά σε ένα σημείο που να αντέχει το βάρος του.
  - Υπάρχει κίνδυνος πτώσης και βλάβης του προϊόντος.
- Μην χρησιμοποιείτε το προϊόν σε μέρος όπου υπάρχουν λάδια, ατμοί ή ατμοί θειικού οξέος.
  - Η λειτουργία του προϊόντος μπορεί να υποβαθμιστεί ή να παρουσιάσει βλάβη.
- Επαληθεύστε την ονομαστική ισχύ της παροχής ρεύματος.
  - Μπορεί να προκληθεί πυρκαγιά ή βλάβη του προϊόντος.
- Προσέχετε να μην πέσει και σπάσει το προϊόν κατά τη μεταφορά του.
  - Υπάρχει κίνδυνος βλάβης του προϊόντος ή τραυματισμού του ατόμου που εκτελεί τη μεταφορά.
- Η καλωδίωση πρέπει γίνεται έτσι ώστε να αποτρέπεται η είσοδος τυχόν αντικειμένων, όπως υδρατμών, νερού, εντόμων κ.λπ., στο σημείο σύνδεσής της επέκτασης του καλωδίου ρεύματος.
  - Η είσοδος ξένων σωμάτων μπορεί να προκαλέσει ηλεκτροπληξία ή βλάβη του προϊόντος.
- Μην εγκαταστήσετε τη μονάδα σε δυνητικά εκρηξιμη ατμόσφαιρα.

## Χρήση

- Μην χρησιμοποιείτε ισχυρά απορρυπαντικά, π.χ. διαλύτες, για τον καθαρισμό του προϊόντος. Απλώς σκουπίστε με ένα μαλακό πανί.
  - Η χρήση ισχυρού απορρυπαντικού, π.χ. διαλύτη, μπορεί να προκαλέσει πυρκαγιά ή παραμόρφωση του προϊόντος.
- Μην πατάτε την οθόνη αφής χρησιμοποιώντας αιχμηρά αντικείμενα.
  - Μπορεί να προκληθεί ηλεκτροπληξία ή βλάβη του προϊόντος.
- Μην αγγίζετε το προϊόν με μεταλλικά αντικείμενα.
  - Το προϊόν μπορεί να παρουσιάσει βλάβη.
- Διακόψτε τη χρήση του προϊόντος κατά την αποστείρωση ή την απολύμανση.
  - Το προϊόν μπορεί να παρουσιάσει δυσλειτουργία.
- Μην αγγίζετε το εσωτερικό του προϊόντος.
  - Το προϊόν μπορεί να παρουσιάσει βλάβη.
- Μην ξεχνάτε να ελέγχετε την κατάσταση του προϊόντος μετά από παρατεταμένη λειτουργία του.
  - Η χρήση του προϊόντος για μεγάλο χρονικό διάστημα μπορεί να επιδεινώσει την κατάστασή του και να οδηγήσει σε τραυματισμό του χρήστη.
- Μην αποθηκεύετε το προϊόν κοντά σε υγρά, π.χ. βάζα ή μπουκάλια.
  - Μπορεί να προκληθεί πυρκαγιά ή ηλεκτροπληξία.

- Διακόψτε την παροχή ισχύος, αν δεν χρησιμοποιείτε το προϊόν για μεγάλο χρονικό διάστημα.
  - Ειδάλλως, μπορεί να προκληθεί πυρκαγιά ή ηλεκτροπληξία.
- Αυτή η συσκευή δεν προορίζεται για χρήση από άτομα (συμπεριλαμβανομένων των παιδιών) με μειωμένες σωματικές ή νοητικές ικανότητες, ή έλλειψη σχετικής εμπειρίας και γνώσης, εκτός αν τους έχει παρασχεθεί επίβλεψη ή οδηγίες αναφορικά με τη χρήση της συσκευής από άτομο που είναι υπεύθυνο για την ασφάλειά τους. Τα παιδιά θα πρέπει να επιβλέπονται για να διασφαλίζεται ότι δεν παίζουν με τη συσκευή.
- Αυτή η συσκευή μπορεί να χρησιμοποιηθεί από παιδιά ηλικίας 8 ετών και άνω και άτομα με μειωμένες σωματικές, αισθητηριακές ή νοητικές ικανότητες, ή με έλλειψη σχετικής εμπειρίας και γνώσης, εφόσον τους έχει παρασχεθεί επίβλεψη ή οδηγίες αναφορικά με την ασφαλή χρήση της συσκευής και κατανοούν τους κινδύνους που ενέχονται. Τα παιδιά δεν πρέπει να παίζουν με τη συσκευή. Ο καθαρισμός και η συντήρηση από το χρήστη δεν πρέπει να πραγματοποιείται από παιδιά χωρίς επίβλεψη.

## Σύνθεση προϊόντος

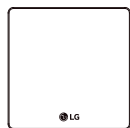

Cloud Gateway



Πλάκα εγκατάστασης τοίχου



Βίδα εγκατάστασης τοίχου



Βίδα στερέωσης Ελεγκτή

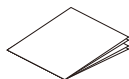

Εγχειρίδιο εγκατάστασης/χρήσης

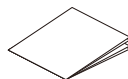

Εγχειρίδιο σύνδεσης ThinQ

### ΣΗΜΕΙΩΣΗ :

Τα συστατικά στοιχεία ή το προϊόν που πωλείται μεμονωμένα μπορεί να διαφέρει από την πραγματική εικόνα του προϊόντος.

## Τεχνικές Προδιαγραφές προϊόντος

Οι τεχνικές προδιαγραφές του προϊόντος έχουν ως εξής:

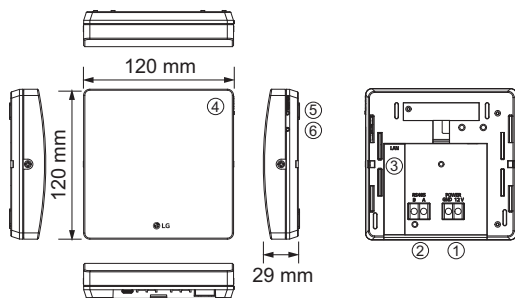

Αριθμός	Ταξινόμηση	Τεχνικές Προδιαγραφές	Άλλα είδη
①	Τροφοδοσία	12 V ---	Χρησιμοποιείτε την τροφοδοσία εξόδου της εξωτερικής μονάδας.
②	Επικοινωνία	RS485	Μέγιστο (1 km) 1 χιλιόμετρο
③		Ethernet	10/100 Mbps
		Wi-Fi	2.4 GHz
④	LED	2 η καθεμία	Αριστερά (Τρόπος Λειτουργίας προϊόντος, κόκκινο) / Δεξιά (Ισχύς, πράσινο)
⑤	Διακόπτης	Αλλάζει τον τρόπο λειτουργίας του προϊόντος	Εγγραφή (LED αχνοφέγγει) ↔ Χρήση (LED ανάβει/φωτίζεται)
⑥		Επαναρύθμιση της τροφοδοσίας.	-
	Τεχνικές Προδιαγραφές Θερμοκρασίας	0 °C ~ 40 °C	Θερμοκρασία Χρήσης
	Θερμοκρασία Αποθήκευσης	-20 °C ~ 60 °C	Θερμοκρασία Αποθήκευσης

### ΣΗΜΕΙΩΣΗ :

Μπορείτε να βρείτε αυτόν τον πίνακα στο εγχειρίδιο σέρβις.

Θύρα USB (τύπου C) είναι μια λειτουργία που δεν χρησιμοποιείται στο αντίστοιχο προϊόν.

## Πριν από την εγκατάσταση (Υποχρεωτικό)

Πρέπει να δημιουργήσετε έναν λογαριασμό στην πύλη συνεργάτη για να κατεβάσετε το πρόγραμμα εγκατάστασης και τον οδηγό εγκατάστασης του υπολογιστή για πλήρη εγκατάσταση.

Εάν αντιμετωπίζετε προβλήματα με τη σύνδεση, επικοινωνήστε με την τοπική ομάδα υποστήριξης της LG στη χώρα σας.



### Εγκατάσταση και ρύθμιση

Αυτή η σελίδα περιγράφει την εγκατάσταση και τις μεθόδους ρύθμισης για τη ρύθμιση του Cloud Gateway.

Για να χρησιμοποιήσετε το Cloud Gateway, πρέπει να δημιουργηθεί ένα περιβάλλον στο οποίο το Cloud Gateway και η συσκευή (κλιματιστικό/εξαερισμός κ.λπ.) μπορούν να επικοινωνούν μεταξύ τους και οι συσκευές πρέπει να καταχωρηθούν μέσω του Cloud Gateway.

Πρέπει να εγκαταστήσετε με την ακόλουθη σειρά.

#### ΒΗΜΑ 1. Επιθεώρηση περιβάλλοντος εγκατάστασης και ρύθμιση διευθύνσεων συσκευών

Πριν εγκαταστήσετε το Cloud Gateway, ελέγξτε τη διαμόρφωση του δικτύου με τη συσκευή συνδεδεμένη στην παροχή ρεύματος στο Cloud Gateway και εκχωρήστε στη συνδεδεμένη συσκευή μια μη επικαλυπτόμενη διεύθυνση.

#### ΒΗΜΑ 2. Εγκατάσταση προϊόντος

Εγκαταστήστε το Cloud Gateway και συνδέστε τις γραμμές τροφοδοσίας και επικοινωνίας.

#### ΒΗΜΑ 3. Ανίχνευση συσκευής

Ανιχνεύστε τη συσκευή που θέλετε να χρησιμοποιήσετε και αποθηκεύστε τη στο προϊόν.

#### ΒΗΜΑ 4. Εγκαταστήστε την εφαρμογή ThinQ ή συνδέστε το cloud BECON

Δείτε το συνημμένο έντυπο "Σύνδεση LG ThinQ και LG Electronics".

#### ΒΗΜΑ 5. Χρησιμοποιήστε την εφαρμογή ThinQ ή το cloud BECON

Διασύνδεση με την εφαρμογή ThinQ ή το cloud BECON για τον έλεγχο/παρακολούθηση της αναζητούμενης συσκευής.

## ⚠ ΠΡΟΣΟΧΗ

Οι εργασίες εγκατάστασης απαιτούν εξειδικευμένες δεξιότητες.

Συνεπώς, τα περιεχόμενα εγκατάστασης που αναφέρονται σε αυτή τη σελίδα πρέπει να εκτελούνται από ειδικευμένο τεχνικό εγκατάστασης.

\* Ανατρέξτε στις τελευταίες τεχνικές πληροφορίες του σύννεφου BECON και πραγματοποιήστε εγκατάσταση.

Αν έχετε απορίες ή αιτήματα σχετικά με την εγκατάσταση, παρακαλώ επικοινωνήστε με το κέντρο υπηρεσίας ή ένα εξειδικευμένο κατάστημα εγκαταστάσεων αναγνωρισμένο από την LG.

### Εξέταση του περιβάλλοντος εγκατάστασης και ρύθμιση της διεύθυνσης του εξοπλισμού

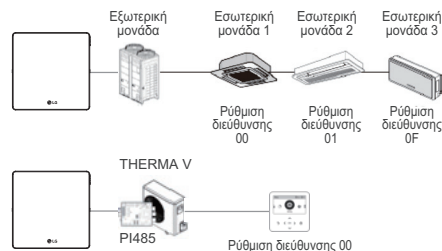

#### ΣΗΜΕΙΩΣΗ :

- Το μέγιστο επιτρεπόμενο μήκος επικοινωνίας που εγγυάται η LG Electronics είναι 1000 μ. Με άλλα λόγια, το Cloud Gateway και η πιο απομακρυσμένη εγκατεστημένη συσκευή πρέπει να εγκατασταθούν σε απόσταση 1000 μέτρων.
- Συνιστάται η χρήση του καλωδίου επικοινωνίας που είναι πάνω από 0.75 mm<sup>2</sup> (2 πυρήνες x 1.0 mm<sup>2</sup> θωρακισμένο καλώδιο). Το καλώδιο τροφοδοσίας πρέπει να είναι 0.5 mm<sup>2</sup> ή περισσότερο. Εναλλακτικά, μπορεί να χρησιμοποιηθεί ένα θωρακισμένο καλώδιο 4x 0.75 mm<sup>2</sup> ή 4x 1.0 mm<sup>2</sup>. Στη συνέχεια χρησιμοποιούνται 2 καλώδια για επικοινωνία (BUS) και 2 καλώδια για την παροχή ρεύματος από την πύλη μέσω της διεπαφής PI485.
- Ορίστε τη διεύθυνση που δεν επικαλύπτει τον ίδιο τύπο συσκευής.
- Όταν ο ασύρματος εξοπλισμός LAN είναι συνδεδεμένος στον δρομολογητή με τον οποίο συνδέετε το Cloud Gateway, ενδέχεται να προκληθεί δυσλειτουργία του ασύρματου LAN (όπως καθυστερημένη ταχύτητα λειτουργίας, αποσύνδεση κ.λπ.). Σε αυτήν την περίπτωση, συνιστάται η χρήση ξεχωριστού δρομολογητή για τη σύνδεση του Cloud Gateway.

## Σύνδεση της γραμμής επικοινωνίας RS485

Μία μονάδα Cloud Gateway μπορεί να συνδέσει έως 16 συσκευές (εσωτερική μονάδα, εξαερισμός, THERMA V).

Όταν είναι συνδεδεμένες πολλές συσκευές, πρέπει να είναι συνδεδεμένες σε μορφή πλακέτας (BUS).

Διαφορετικά, το Cloud Gateway ενδέχεται να προκαλέσει δυσλειτουργία.

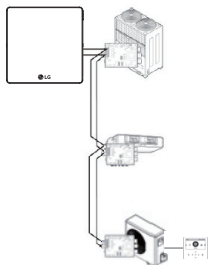

<Σωστό παράδειγμα: RS485 μορφή σύνδεσης δίαυλου (BUS)>

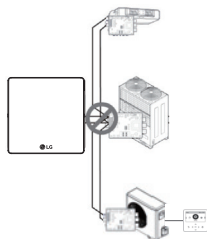

<Λανθασμένο παράδειγμα: RS485 μορφή σύνδεσης αστεριού (STAR)>

## ΠΡΟΣΟΧΗ

Καθώς το Cloud Gateway είναι πάντα **Κύριος** ελεγκτής, άλλος κύριος ελεγκτής δεν μπορεί να εγκατασταθεί στην ίδια γραμμή επικοινωνίας.

## Ρύθμιση διεύθυνσης κεντρικού ελέγχου εσωτερικής μονάδας

Πρώτον, θα πρέπει να χρησιμοποιήσετε μια διεύθυνση που δεν επικαλύπτει κάθε εξοπλισμό (εσωτερική μονάδα, εξαερισμός, εξοπλισμός THERMA V) λαμβάνοντας υπόψη ολόκληρη τη σύνθεση της εγκατάστασης που συνδέεται με ένα Cloud Gateway.

Η διεύθυνση της συσκευής πρέπει να είναι εντός του εύρους 00-0F.

**Η διεύθυνση ενός THERMA V πρέπει να οριστεί ως 00 στο τηλεχειριστήριο RS3.**

## Σημείωση: Δίνοντας αριθμό στην εξωτερική μονάδα και την εσωτερική μονάδα

Αν η εξωτερική μονάδα του προϊόντος είναι Multi V, συνιστάται να ρυθμίσετε ως το πρώτο ψηφίο της διεύθυνσης τον αριθμό της εξωτερικής μονάδας και να ταξινομήσετε ως το δεύτερο ψηφίο τον αριθμό της εσωτερικής μονάδας, έτσι ώστε η συγκρότηση και ο καταμερισμός του συστήματος να μπορούν να αναγνωριστούν εύκολα κατά τη ρύθμιση της διεύθυνσης.



Αριθμός εξωτερικής μονάδας (ομάδας)

Αριθμός εσωτερικής μονάδας

## Σημείωση: Η μέθοδος ρύθμισης της διεύθυνσης κεντρικού ελέγχου της εσωτερικής μονάδας.

Η μέθοδος ρύθμισης της διεύθυνσης κεντρικού ελέγχου ενδέχεται να είναι διαφορετική σύμφωνα με τον τύπο εσωτερικής μονάδας προϊόντος ή τον τύπο τηλεχειριστηρίου, οπότε, ρυθμίστε τη διεύθυνση ανατρέχοντας στο εγχειρίδιο της εσωτερικής μονάδας προϊόντος ή το εγχειρίδιο του ενσύρματου τηλεχειριστηρίου.

## Εγκατάσταση του προϊόντος και σύνδεση της γραμμής επικοινωνίας RS485

### Εγκατάσταση του Προϊόντος

Η μέθοδος εγκατάστασης και καλωδίωσης Cloud Gateway έχει ως εξής.

1. Αποφασίστε πού θα εγκαταστήσετε το Cloud Gateway.

- Πριν το στερεώσετε στον τοίχο, ελέγξτε αν είναι κατάλληλη θέση για να το συνδέσετε, καλώδιο RS485, καλώδιο τροφοδοσίας και καλώδιο ethernet.

### ΣΗΜΕΙΩΣΗ :

Κατά την εγκατάσταση απενεργοποιήστε την τροφοδοσία του προϊόντος που συνδέεται με το Cloud Gateway. Ενδέχεται να παρουσιαστεί βλάβη στο Cloud Gateway κατά την εγκατάστασή του με το συνδεδεμένο προϊόν ενεργοποιημένο.

2. Στερεώστε την επιτοίχια πλάκα τοποθέτησης του Cloud Gateway στον τοίχο.

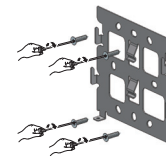

3. Συνδέστε το καλώδιο RS485 που βρίσκεται στο πίσω μέρος της κύριας μονάδας Cloud Gateway στο τερματικό RS485.

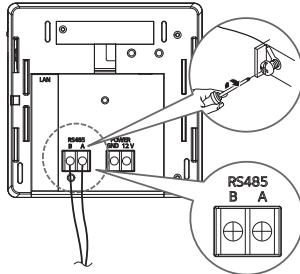

4. Συνδέστε το καλώδιο Ethernet στη θύρα LAN στο πίσω μέρος της κύριας μονάδας του Cloud Gateway.

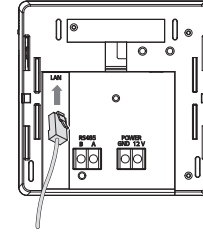

5. Συνδέστε το τροφοδοτικό 12V  $\equiv$  μέσω της εξωτερικής μονάδας με το τερματικό ισχύος που βρίσκεται στο πίσω μέρος της κύριας μονάδας του Cloud Gateway.

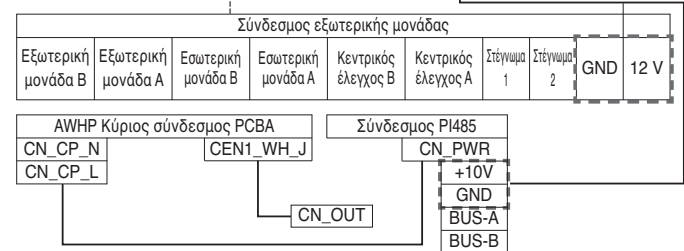
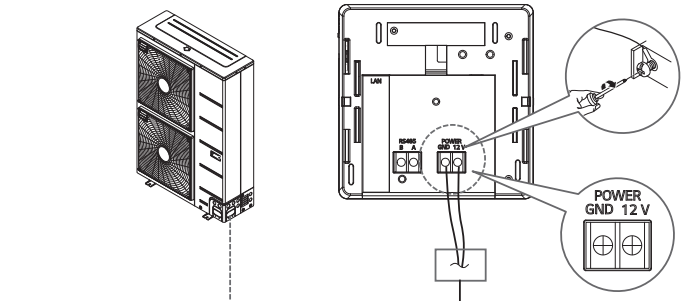

Αφαιρέστε τη θήκη με την χρήση του οδηγού όπως φαίνεται στην ακόλουθη εικόνα κατά την διάρκεια καλωδίωσης πάνω και κάτω, και έπειτα εισχωρήστε ένα μικρό προστατευτικό περίβλημα στον δακτύλιο-Ο ή στο U-τερματικό της καλωδίωσης.

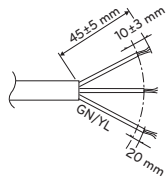

<Οδηγός απομάκρυνσης θηκών>

Μέγ. 1.000  $\mu$ , 2 πυρήνες,  
1.0 mm<sup>2</sup>, θωρακισμένο καλώδιο

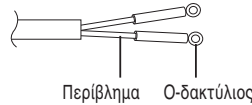

<Εμφάνιση της εφαρμογής του Ο-δακτυλίου και του περιβλήματος>

## ⚠ ΠΡΟΣΟΧΗ

Αφού η σύνδεση του καλωδίου επικοινωνίας RS485 έχει πολικότητα, προσέξτε μην αντιστρέψετε τις συνδέσεις των δύο γραμμών.

Όταν συνδέετε το σύρμα σε δομές αποκατάστασης, προσέξτε να μην κάψετε το καλώδιο επικοινωνίας RS485.

6. Ταιριάξτε το αυλάκι του προϊόντος στο άγκιστρο της πλάκας εγκατάστασης τοίχου εγκαταστημένης στον τοίχο.

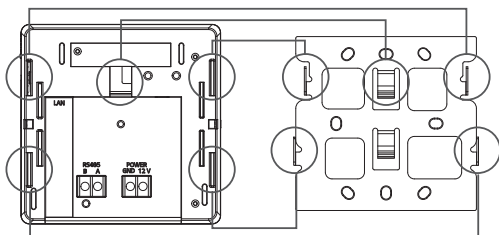

7. Χαμηλώστε το προϊόν για να κλειδώσετε τον γάντζο. Στερεώστε την πλάκα εγκατάστασης και το προϊόν μέσω βιδών στερέωσης Cloud Gateway μετά το κλείδωμα.

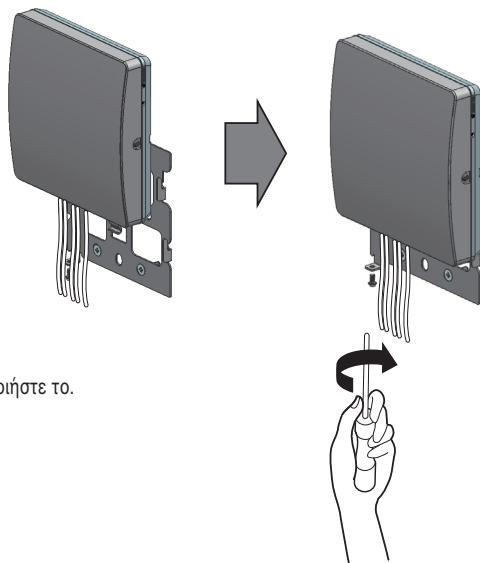

8. Ενεργοποιήστε το.

## Ανίχνευση συσκευής

### Ανίχνευση συσκευής

Αναζητήστε την εγκατεστημένη συσκευή (εσωτερική μονάδα, εξαερισμός, THERMA V) και εμφανίστε τον αριθμό των συσκευών που αναζητήθηκαν με LED.

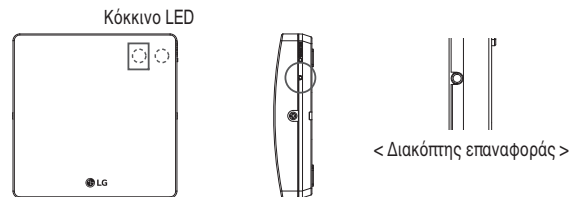

- 1) Όταν το Cloud Gateway είναι ενεργοποιημένο, ενεργοποιεί αυτόματα την αναζήτηση της συσκευής.
- 2) Μετά από 30 δευτερόλεπτα, η αναζήτηση συσκευής ολοκληρώνεται και σβήνει αφού αναβοσβήσουν τόσες λυχνίες LED όσες και ο αριθμός των συσκευών που βρέθηκαν.  
Για παράδειγμα, 3 μονάδες της συσκευής εγκατάστασης → Απενεργοποιείται αφού πρώτα η λυχνία LED 3 έχει αναβοσβήσει φορές

### ΣΗΜΕΙΩΣΗ :

Αφού ολοκληρώσετε την αναζήτηση της συσκευής, προχωρήστε στο βήμα "κατάχωριση προϊόντος".

Εάν το βήμα αναζήτησης συσκευής δεν ολοκληρωθεί και εκτελεστεί το επόμενο βήμα, θα προκληθεί δυσλειτουργία.

Όταν η λυχνία LED δεν αναβοσβήνει όσες είναι ο αριθμός των συνδέσεων της συσκευής, ελέγξτε την κατάσταση εγκατάστασης της συσκευής.

Ο διακόπτης επαναφοράς επιτρέπει την επανεκκίνηση της αναζήτησης συσκευών με επαναφορά της τροφοδοσίας.

## Εγκαταστήστε την εφαρμογή ThinQ και καταχωρήστε τον λογαριασμό

Ανατρέξτε στο εγχειρίδιο «Συνδέοντας LG ThinQ και LG Electronics» συνημμένο στην σελίδα για την μέθοδο καταχώρησης του λογαριασμού και την εγκατάσταση της εφαρμογής ThinQ

### Δήλωση του προϊόντος

- Ελέγξτε την μέθοδο δήλωσης προϊόντος σύμφωνα με το λειτουργικό σύστημα (OS) του έξυπνου τηλεφώνου. Κάποιες οθόνες μπορεί να είναι διαφορετικές από την πραγματική οθόνη της εφαρμογής.
- Η εικόνα της εφαρμογής μπορεί να ποικίλει αναλόγως την έκδοση της εφαρμογής ThinQ .
- Όταν συνδεθείτε, πατήστε το μενού δήλωσης προϊόντος (+) στην κύρια οθόνη και επιλέξτε Cloud Gateway.

### Συνδέστε τα προϊόντα στο δίκτυο (χρήση ενσύρματη)

- Επαληθεύστε ότι το Cloud Gateway είναι συνδεδεμένο ενσύρματα στο δρομολογητή.
- Πατήστε το κουμπί δήλωσης στο πλαϊνό μέρος του cloud gateway για τουλάχιστον 3 δευτερόλεπτα.
- Παρακαλούμε επιλέξτε το δίκτυο στο οποίο το cloud gateway είναι συνδεδεμένο στις ρυθμίσεις του Wi-Fi του έξυπνου τηλεφώνου (Smartphone).
- Κάντε κλικ στην έναρξη αναζήτησης στο συνδεδεμένο cloud gateway και επιλέξτε το να ολοκληρώσετε στην σύνδεση διαδικτύου.

### Συνδέστε τα προϊόντα στο δίκτυο (Χρήση ασύρματη)

- Επαληθεύστε ότι το cloud gateway είναι συνδεδεμένος ενσύρματα στον δρομολογητή.
- Πατήστε το κουμπί δήλωσης στο πλαϊνό μέρος του cloud gateway για τουλάχιστον 3 δευτερόλεπτα. Η μπροστινή λυχνία LED του προϊόντος αναβοσβήνει προς επιβεβαίωση ότι η σύνδεση Wi-Fi είναι έτοιμη.
- Επιλέξτε το δίκτυο για σύνδεση του cloud gateway από την λίστα των δικτύων που εμφανίζονται στην εφαρμογή.
- Εισάγετε τον κωδικό πρόσβασης για το επιλεγμένο δίκτυο (Δρομολογητή) και κάντε κλικ στο Σύνδεση για να ολοκληρώσετε την σύνδεση δικτύου.

## Συγχρονισμός πληροφοριών σύνδεσης προϊόντος

- Είναι σε θέση να ελέγχει τον αριθμό των συσκευών που είναι διαθέσιμες για σύνδεση στην πύλη cloud.
- Κάνοντας κλικ στο επόμενο, η εφαρμογή θα στέλνει και θα λαμβάνει πληροφορίες με την πύλη cloud.
- Η εφαρμογή στέλνει και λαμβάνει πληροφορίες για το προϊόν και καταχωρεί πληροφορίες για το προϊόν στον διακομιστή.
- Μόλις καταχωρηθούν οι πληροφορίες του προϊόντος στον διακομιστή, μπορείτε να ελέγξετε την καταχωρημένη πύλη cloud και τις πληροφορίες της συνδεδεμένης συσκευής στην κεντρική σελίδα της εφαρμογής.
- Η ενδεικτική λυχνία (κόκκινη) LED κατάστασης της πύλης cloud ανάβει και παραμένει αναμμένη όσο ο διακομιστής είναι συνδεδεμένος.

### Προσθέστε το προϊόν και ελέγξτε τη ρύθμιση

- Κάντε κλικ στην πύλη cloud στην κύρια σελίδα για να ελέγξετε τις πληροφορίες της συνδεδεμένης συσκευής.
- Η προσθήκη των ρυθμίσεων της συσκευής και της πύλης cloud μπορεί να ελεγχθεί/τροποποιηθεί μέσω της επάνω δεξιάς οθόνης, του μενού "Προσθήκη προϊόντων" και "Ρυθμίσεις πύλης cloud".

## Έλεγχος συσκευής μέσω ThinQ

### Λειτουργίες ελέγχου/παρακολούθησης

Ο έλεγχος της συσκευής και οι πληροφορίες μπορούν να παρακολουθούνται μέσω της εφαρμογής ThinQ.

Κάντε κλικ στο Cloud Gateway στην κύρια σελίδα για να ελέγξετε τις πληροφορίες της συνδεδεμένης συσκευής.

Τα ελεγχόμενα στοιχεία και οι πληροφορίες κατάστασης μπορούν να ελεγχθούν επιλέγοντας τη συσκευή που θέλετε να ελέγξετε τον έλεγχο και τις λεπτομέρειες.

Ανατρέξτε στις [Οδηγίες] της εφαρμογής ThinQ για λειτουργίες και οδηγίες ελέγχου/παρακολούθησης της συσκευής μέσω της εφαρμογής ThinQ.

Ανάλογα με το μοντέλο, ορισμένες λειτουργίες ενδέχεται να μη λειτουργούν και ανάλογα με την έκδοση της εφαρμογής ThinQ, η εικόνα ενδέχεται να διαφέρει.

## Κατά τη διασύνδεση του cloud BECON

Για να συνδέσετε το cloud BECON, πρέπει να το ρυθμίσετε μέσω ενός ξεχωριστού προγράμματος Η/Υ.

Ανατρέξτε στις τελευταίες τεχνικές πληροφορίες για την εγκατάσταση.

Για την πύλη cloud, η διεύθυνση 00~0F ορίζεται ως προεπιλεγμένη ρύθμιση.

Κατά τη διασύνδεση του cloud BECON, πρέπει να διαγράψετε την απεγκατεστημένη συσκευή και να την εγκαταστήσετε.

### ! ΠΡΟΣΟΧΗ

Η διεύθυνση πρέπει να ρυθμιστεί μέσω ξεχωριστού προγράμματος Η/Υ προκειμένου να χρησιμοποιηθεί μια διεύθυνση εκτός της προεπιλεγμένης ρύθμισης.

Η διεύθυνση 10~FF δεν μπορεί να χρησιμοποιηθεί ως διεύθυνση συσκευής εσωτερικής μονάδας, εξαιρισμού, THERMA V.

## Ενσύρματη σύνδεση LAN

### Ρύθμιση προγράμματος Η/Υ

- Ελέγξτε ξανά τη σύνδεση του Η/Υ στον ίδιο δρομολογητή (ή κόμβο) της πύλης Cloud.
- Εγκαταστήστε και εκτελέστε το πρόγραμμα Η/Υ. (Ζητήστε από τον διαχειριστή του LGΕ να το κατεβάσει.)
- Πατήστε παρατεταμένα το κουμπί Register (Εγγραφή) για 3 δευτερόλεπτα.
- Κάντε κλικ στο κουμπί "μεγεθυντικός φακός" για να βρείτε αυτόματα την πύλη Cloud.
- Κάντε κλικ στο κουμπί "setup". Εμφανίζεται η οθόνη σύνδεσης.

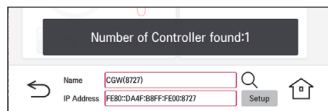

- Δεν υπάρχει προεπιλεγμένος κωδικός πρόσβασης. Εισαγάγετε τον κωδικό πρόσβασης και κάντε κλικ στο κουμπί apply. (Απομνημόνευση κωδικού πρόσβασης)

### Ρύθμιση συσκευής

- Συνδεθείτε και κάντε κλικ στην επιλογή "Setting".
- Κάντε κλικ στην επιλογή "Install".
- Κάντε κλικ στην επιλογή "Device Management".

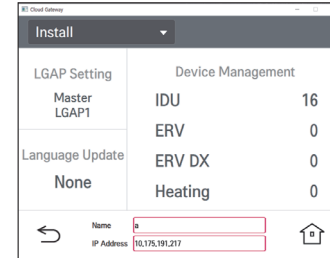

- Κάντε κλικ στην επιλογή "Edit".
- Επιλέξτε τη συσκευή προς διαγραφή. Κάντε κλικ στο κουμπί "Del".
- Κάντε κλικ στο κουμπί "Complete".

### Ρύθμιση TMS

- Επιστρέψτε στην οθόνη "Setting". Κάντε κλικ στο κουμπί "System".
- Κάντε κλικ στο "TMS" και μεταβείτε στη ρύθμιση "TMS".
- Θέστε τη "TMS configuration" στο "ON". Κάντε κλικ στην επιλογή "Site Information".

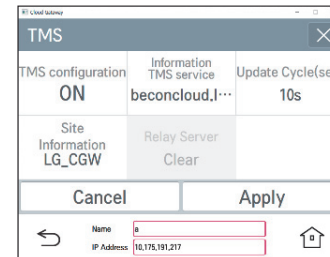

- Εισαγάγετε τις ενδείξεις "Site Address" και "Site Name". Κάντε κλικ στο κουμπί "Request Code". (Μην εισαγάγετε τον "Site Code".)
- Στη συνέχεια, μπορείτε να δείτε ότι ο "Site Code" δημιουργείται στο κενό πλαίσιο.
- Κάντε κλικ στην επιλογή "Apply". Και επιστρέψτε στην αρχική σελίδα και κλείστε το πρόγραμμα Η/Υ.
- Αποσυνδέστε τον Η/Υ από την πύλη Cloud
- Ο εγκαταστάτης στέλνει "τον κωδικό της τοποθεσίας" και τον "λογαριασμό του μηχανικού" για να συνδεθεί με το Κέντρο διαχείρισης μέσω τηλεφώνου, email, γραπτού μηνύματος κ.λπ.
- Μετά την έγκριση του διαχειριστή του κέντρου, ο εγκαταστάτης μπορεί να αποκτήσει πρόσβαση στη νέα τοποθεσία.

#### ΣΗΜΕΙΩΣΗ:

- Ο κωδικός τοποθεσίας δημιουργείται αυτόματα από τον διακομιστή TMS εάν η σύνδεση έχει γίνει σωστά.
- Ο Κωδικός τοποθεσίας δημιουργείται από το συνδυασμό των στοιχείων "Site Address" και "Site Name"
- Η Διεύθυνση τοποθεσίας μπορεί να αναζητηθεί στον χάρτη του Google.
- Θα πρέπει να αποφεύγεται το γενικό όνομα της τοποθεσίας, όπως "AWHP". Συνιστάται μοναδικό όνομα τοποθεσίας.

#### Ασύρματη σύνδεση LAN

- Συνδέστε απευθείας τον Η/Υ στην πύλη Cloud
- Εκτελέστε την παραπάνω ρύθμιση συσκευής και τη ρύθμιση TMS.
- Επιστρέψτε στην οθόνη "Setting". Κάντε κλικ στο κουμπί "System".
- Κάντε κλικ στην επιλογή "Wi-Fi" και εισαγάγετε τις πληροφορίες Wi-Fi (αν θέλετε να χρησιμοποιήσετε, ssid, ασφάλεια, κωδικός πρόσβασης).

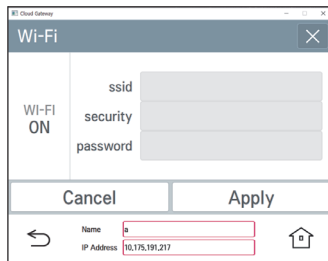

## Οδηγός λογισμικού ανοιχτού κώδικα

Για την λήψη του πηγαίου κώδικα προγραμματιστή για αυτό το προϊόν με τις άδειες χρήσης GPL, LGPL, MPL, στηριγμένες πάνω στο πινάκιο μηχανής ή άλλες άδειες χρήσης ανοικτού κώδικα, επισκεφθείτε την διεύθυνση <http://opensource.lge.com>.

Μπορείτε να πραγματοποιήσετε λήψη του πηγαίου κώδικα, περιεχόμενο όλων των σχετικών αδειών, επιφύλαξη δικαιωμάτων, και ένα σημείο που υποδεικνύει ότι δεν φέρουμε καμία ευθύνη για τον κώδικα.

Εάν ζητήσετε τους ανοικτούς πηγαίους ελεύθερους κώδικες του λογισμικού που έχει εγκατασταθεί σε αυτό το προϊόν στέλνοντας e-mail στη διεύθυνση [opensource@lge.com](mailto:opensource@lge.com), θα σας διατεθεί εντός 3 ετών κατόπιν της αγοράς του προϊόντος ο κώδικας σε CDROM έναντι ελάχιστου αντιτίμου για την κάλυψη του κόστους του υλικού και των μεταφορικών.

#### Τεχνικές Προδιαγραφές Ασύρματου Προϊόντος

<b>Περιοχή συχνοτήτων</b>	2412 MHz - 2472 MHz
<b>Ισχύς εξόδου (Μεγ.)</b>	18.12 dBm

### Όταν υπάρχει πρόβλημα με το προϊόν

Όταν υπάρχει πρόβλημα με το προϊόν, ελέγξτε τις ακόλουθες περιπτώσεις προτού να επικοινωνήσετε με το κέντρο επισκευής.

Σύμπτωμα	OK	Ενέργειες
Μήνυμα «Η δήλωση του προϊόντος απέτυχε ή προϊόν απέτυχε» εμφανίζεται κατά την διάρκεια της διαδικασίας δήλωσης προϊόντος στην εφαρμογή ThinQ	<ul style="list-style-type: none"> <li>* Ελέγξτε την ρύθμιση του δρομολογητή</li> <li>1) 5GHz ρύθμιση</li> <li>2) Ισχύς σήματος (Λιγότερη από -60db)</li> <li>3) Μέθοδος ασφαλείας (ΑΝΟΙΧΤΟ, Ενσύρματη Ισοδύναμη Ιδιωτικότητα-WEP-)</li> <li>4) Λανθασμένη καταχώρηση κωδικού πρόσβασης</li> </ul>	<ul style="list-style-type: none"> <li>Ρυθμίσεις στον δρομολογητή IP (Πρωτοκόλλου Ίντερνετ)</li> <li>1) 2,4 GHz ρύθμιση</li> <li>2) Ισχύς ασύρματου σήματος είναι τουλάχιστον άνω των - 60db</li> <li>3) Αλλαγή μεθόδου ασφαλείας: Ασύρματη Προστατευμένη Πρόσβαση - WPA</li> <li>4) Έλεγχος κωδικού πρόσβασης (Αγλικά, αριθμοί, κάποιοι ειδικοί χαρακτήρες)</li> </ul>
Συχνά συμβαίνει απουσία κατά τη χρήση	<ul style="list-style-type: none"> <li>1) Ελέγξτε αν ανάβει η κόκκινη λυχνία LED του Cloud Gateway.</li> <li>2) Ελέγξτε την ισχύ του σήματος Wi-Fi</li> <li>3) Εξέταση επικοινωνίας δικτύου</li> </ul>	<ul style="list-style-type: none"> <li>Όταν η λυχνία LED Cloud Gateway είναι απενεργοποιημένη, ενδέχεται να υπάρχει πρόβλημα με τη σύνδεση στο διαδίκτυο.</li> <li>1) Δοκιμάστε να επαναφέρετε το Cloud Gateway χρησιμοποιώντας το κουμπί reset (επιμαφορά).</li> <li>2) Δοκιμάστε να κάνετε επανεκκίνηση της τροφοδοσίας του δρομολογητή.</li> <li>3) Όταν η σύνδεση διακόπτεται Ελέγξτε ότι το εξυμνο τηλέφωνο (Smartphone) έχει μια σύνδεση με το διαδίκτυο μέσω του δρομολογητή. Όταν δεν υπάρχει σύνδεση, ζητήστε μια εξέταση του δρομολογητή και του διαδικτύου.</li> </ul>



### Απόρριψη της παλιάς σας συσκευής

- Αυτό το διαγραμμένο σύμβολο του τροχοφόρου κάδου υποδεικνύει ότι τα απόβλητα ηλεκτρικών και ηλεκτρονικών προϊόντων (ΑΗΗΕ) πρέπει να απορρίπτονται χωριστά από τα γενικά οικιακά απορρίμματα.
- Τα παλιά ηλεκτρικά προϊόντα μπορεί να περιέχουν επικίνδυνες ουσίες και ως εκ τούτου η σωστή απόρριψη της παλιάς σας συσκευής αποτρέπει ενδεχόμενες αρνητικές συνέπειες για το περιβάλλον και την ανθρώπινη υγεία. Η παλιά σας συσκευή μπορεί να περιέχει επαναχρησιμοποιήσιμα ανταλλακτικά που θα μπορούσαν να χρησιμοποιηθούν για την επισκευή άλλων προϊόντων, καθώς και άλλα υλικά αξίας που μπορούν να ανακυκλωθούν για εξοικονόμηση των περιορισμένων φυσικών πόρων.
- Μπορείτε να πάτε τη συσκευή σας, είτε στο κατάστημα από το οποίο αγοράσατε το προϊόν, ή να επικοινωνήσετε το τοπικό γραφείο απορριμμάτων για λεπτομέρειες σχετικά με το πλησιέστερο εγκεκριμένο σημείο συλλογής ΑΗΗΕ (Απόβλητα Ηλεκτρικών και Ηλεκτρονικών Συσκευών). Για τις πιο πρόσφατες πληροφορίες για τη χώρα σας επισκεφθείτε τη διεύθυνση [www.lg.com/global/recycling](http://www.lg.com/global/recycling)



### Απόρριψη των χρησιμοποιημένων μπαταριών/συσσωρευτών

- Το σύμβολο αυτό μπορεί να συνδυάζεται με τα χημικά σύμβολα για τον υδράργυρο (Hg), το κάδμιο (Cd) ή το μόλυβδο (Pb), αν η μπαταρία περιέχει ποσότητες μεγαλύτερες από 0,0005% για τον υδράργυρο, 0,002% για το κάδμιο ή 0,004% για το μόλυβδο.
- Η απόρριψη όλων των μπαταριών/συσσωρευτών πρέπει να γίνεται χωριστά από τα γενικά οικιακά απορρίμματα μέσω ειδικών εγκαταστάσεων συλλογής απορριμμάτων, οι οποίες έχουν προσδιοριστεί είτε από την κυβέρνηση είτε από τις τοπικές αρχές.
- Η σωστή απόρριψη των παλιών μπαταριών/συσσωρευτών συμβάλει στην αποτροπή πιθανών αρνητικών συνεπειών για το περιβάλλον, καθώς και για την υγεία των ζώων και των ανθρώπων.
- Για πιο λεπτομερείς πληροφορίες σχετικά με την απόρριψη των παλιών μπαταριών/συσσωρευτών, επικοινωνήστε με το αρμόδιο τοπικό γραφείο, την υπηρεσία διάθεσης οικιακών απορριμμάτων ή το κατάστημα από το οποίο αγοράσατε το προϊόν. (<http://www.lg.com/global/sustainability/environment/take-back-recycling/global-network-europe>)

## Disposal of Waste Batteries

- All batteries should be disposed separately from the municipal waste stream via designated collection facilities appointed by the government or the local authorities.
- The correct disposal of your old batteries will help to prevent potential negative consequences for the environment, animal and human health.
- For more detail information about disposal of your old batteries, please contact your city office, waste disposal service or the shop where you purchased the product. Also You can contact our LG Support Representative Call center from below Link [https://www.lg.com/sa\\_en/support/contact/telephone](https://www.lg.com/sa_en/support/contact/telephone)
- ✳ The above information applies only to Saudi Arabia.

## التخلص من مخلفات البطاريات

- يجب التخلص من جميع البطاريات بشكل منفصل عن مجاري النفايات البلدية عن طريق مرافق الجمع المعينة التي تعينها الحكومة أو السلطات المحلية.
- يساعد التخلص الصحيح من البطاريات القديمة في منع الآثار السلبية المحتملة على البيئة وصحة الحيوان والبشر.
- لمزيد من المعلومات التفصيلية حول التخلص من البطاريات القديمة ، يرجى الاتصال بمكتب خدمة التخلص من النفايات في ميندنيك أو المتجر الذي اشتريته منه المنتج.
- كما يمكنك الاتصال بمركز اتصال ممثل دعم LG عن طريق الدخول على الرابط التالي [https://www.lg.com/sa\\_en/support/contact/telephone](https://www.lg.com/sa_en/support/contact/telephone)
- تطبيق المعلومات الواردة أعلاه فقط على المملكة العربية السعودية.
- Safely dispose of all materials in accordance with federal/state/local laws or ordinances.
- التخلص الآمن من كافة المواد بما يتوافق مع القوانين والأوامر المحلية

## Disposal of your old appliance (as per e-waste Rules)



1. When this crossed out wheeled bin symbol is depicted on the product and its operator's manual, it means the product is covered by the e-waste Management and Handling Rules , 2011 and are meant to be recycled, dismantled, refurbished or disposed off.
  2. **Do's**
    - a. The product is required to be handed over only to the authorized recycler for disposal.
    - b. Keep the product in isolated area, after it becomes non-functional/unreparable so as to prevent its accidental breakage.
  2. **Don't**
    - a. The product should not be opened by the user himself/herself, but only by authorized service personnel.
    - b. The product is not meant for re-sale to any unauthorized agencies/scrap dealer/kabariwalah.
    - c. The product is not meant for mixing into household waste stream.
    - d. Do not keep any replaced spare part(s) from the product in exposed area.
  3. Any disposal through unauthorized agencies/person will attract action under Environment (Protection) Act 1986.
  4. This product is complied with the requirement of Hazardous Substances as specified under Rule 13 (1) & (2) of the E-Waste (Management & Handling) Rules, 2011.
  5. To locate a nearest collection centre or call for pick-up (limited area only) for disposal of this appliance, please contact Toll Free No. **1800-180-9999** for details. All collection centre and pick up facilities are done by third parties with **LG Electronics India Ltd.** Merely as a facilitator. For more detailed information , please visit : <http://www.lge.com/in>.
- ✳ The above information applies only to India.

Recycling Info.  
EPR registration number :  
11595375254588000000



## अपने पुराने नपिटान के उपकरण ( ई-अपशष्टि नयिम के अनुसार )



1. जब इस काटे गए पहिये वाले बति का चन्हि कसि उपकरण और इसके ओपरेटर के साथ संलग्न होता है तो इसका मतलब है कि इसे ई-अपशष्टि (एवरेधन और हथालन ) नयिम २०११ के अंतर्गत सममलिति कथिा गया है , और इसे नवीनीकरणकलन ,वधेधन और नपिटान के लिये बनाया गया है ।
  2. **करे**
    - क . उपकरण को सरिफ अधकित पुनः नवीनीकरणकर्ता को ही नपिटारन करने हेतु हसुतानतरि करे ।
    - ख . जब उपकरण करयतर न हो इसे अलग कषेत्र में रखे ताकि उपकरण से सीने वाली दुरघटनाओ से बचा जा सके ।
  2. **न करे**
    - क . इस उपकरण को स्वयं/बुद नहीं खोलना चाहिये ! उपकरण को केवल अधकित अधकिरी के द्वारा ही खोलना जाना चाहिये ।
    - ख . इस उपकरण को पुनः बकिरी के लिये कसि भी कवाडीवाला / अंगार-वाला / अनाधकित संस्था को न दे ।
    - ग . इस उपकरण को कसि घरेलू अपशष्टि सामान के साथ मलिकर न रखे ।
    - घ . उपकरण के बदले हुए या आंतरकि पुरजे को खुले कषेत्र में न रखे ।
  3. यदि कसि अनाधकित वधियग या वयकतके द्वारा नपिटारन कथिा जाता है तो यह पर्यावरण (सुरक्षा) धारा 1९८६ के अंतर्गत आता है ।
  4. यह जत्पाद ई-अपशष्टि (एवरेधन और हथालन) नयिम 2011 के अंतर्गत 13(1) एवं (2) के तहत नरिदधित खतरनाक पदार्थो को आवरक्षकता का पालन करता है ।
  5. उपरोक्त पदार्थो के नपिटारन के लिये नजदीकी नपिटारन संस्थान (संकीरण कषेत्र) में कौल करे। अधकि जानकारी के लिये हमारे टोल फ्री नंबर **1800-180-9999** पर कौल करे. सभी संस्ररण केंटर व पकि-अप की सुवधिए कसि थर्ड- पार्टी जो "LG Electronics India Ltd." को अपनी सेवार पददान कर रही हों, से करवाए ।  
ज्यादा जानकारी के लिये देखे वेब:साईट - <http://www.lge.com/in>
- ✳ अपर दी गई जानकारी केवल भारत पर लागू होती है।

## Declaration of Conformity

EN



Hereby, LG Electronics declares that the radio equipment type Cloud Gateway is in compliance with Directive 2014/53/EU. The full text of the EU declaration of conformity is available at the following internet address: <http://www.lg.com/global/support/cedoc/cedoc#>

## Declaración de conformidad

ES



Por la presente, LG Electronics declara que el equipo de radio tipo Cloud Gateway cumple las disposiciones de la Directiva 2014/53/UE. El texto completo de la declaración de conformidad de la UE está disponible en el siguiente sitio web: <http://www.lg.com/global/support/cedoc/cedoc#>

## Декларация за съответствие

BG



С настоящото LG Electronics декларира, че радиооборудването от тип Cloud Gateway е в съответствие с Директива 2014/53/ЕС. Пълният текст на декларацията за ЕС съответствие е налична на следния интернет адрес: <http://www.lg.com/global/support/cedoc/cedoc#>

## Vastusdeklaratsioon

ET



Käesolevaga deklareerib LG Electronics, et raadioseadmete tüüp Cloud Gateway vastab direktiivile 2014/53/EL. ELi vastusdeklaratsiooni täielik tekst on saadaval järgmisel Interneti-aadressil: <http://www.lg.com/global/support/cedoc/cedoc#>

## Prohlášení o shodě

CZ



Timto společnost LG Electronics prohlašuje, že rádiové zařízení typu Cloud Gateway je v souladu se směrnicí 2014/53/EU. Uplněné znění prohlášení o shodě je k dispozici na internetové adrese: <http://www.lg.com/global/support/cedoc/cedoc#>

## Vaatumustenmukaisuusvakuutus

FI



LG Electronics täten ilmoittaa, että radiolaitteeksi luokiteltava Cloud Gateway on direktiivin 2014/53/EU mukainen. Täydellinen teksti EU:n vaatimustenmukaisuustodistuksesta löytyy seuraavasta internetosoitteesta: <http://www.lg.com/global/support/cedoc/cedoc#>

## Overensstemmelseserklæring

DA



LG Electronics erklærer herved, at Cloud Gateway med indbygget radioudstyr er i overensstemmelse med direktivet 2014/53/EU. EU-overensstemmelseserklæringens fulde ordlyd kan findes på følgende internetadresse: <http://www.lg.com/global/support/cedoc/cedoc#>

## Déclaration de conformité

FR



Par la présente, LG Electronics déclare que le type d'équipement radio Cloud Gateway est conforme à la directive 2014/53/UE. Le texte intégral de la déclaration de conformité UE est disponible à l'adresse Internet suivante : <http://www.lg.com/global/support/cedoc/cedoc#>

## Konformitätserklärung

DE



Hiermit erklärt LG Electronics, dass das Funkgerät vom Typ Cloud Gateway der Richtlinie 2014/53/EU entspricht. Der vollständige Text der EU-Konformitätserklärung ist unter der folgenden Internetadresse verfügbar: <http://www.lg.com/global/support/cedoc/cedoc#>

## Dearbhú Comhréireachta

GA



Leis seo, fógraíonn LG Electronics go bhfuil an trealamh raidió Cloud Gateway i gcomhréir le Treoir 2014/53/EU. Tá téacs iomlán an dhearbhairthe comhréireachta ar fáil ag an seoladh idirlín a leanas: <http://www.lg.com/global/support/cedoc/cedoc#>

## Δήλωση συμμόρφωσης

EL



H LG Electronics δια της παρούσης δηλώνει ότι ο ραδιοεπιλασιμός τύπου μοντέμ Cloud Gateway είναι σε συμμόρφωση με την Οδηγία 2014/53/ΕΕ. Το πλήρες κείμενο της δήλωσης συμμόρφωσης ΕΕ είναι διαθέσιμο στην ακόλουθη διαδικτυακή διεύθυνση: <http://www.lg.com/global/support/cedoc/cedoc#>

## Izjava o sukladnosti

HR



Ovime LG Electronics izjavljuje da je radijska oprema tipa Cloud Gateway uskladená s direktivom 2014/53/EU. Puni tekst izjave o sukladnosti za EU dostupan je na sljedećoj internetskoj adresi: <http://www.lg.com/global/support/cedoc/cedoc#>

## Megfelelőségi tanúsítvány



Ezennel az LG Electronics kijelenti, hogy a Cloud Gateway rádióberendezés megfelel az 2014/53/EU irányelv előírásainak. Az EU megfeleléségi nyilatkozat teljes szövege elérhető a következő internetes címen: <http://www.lg.com/global/support/cedoc/cedoc#>

HU

## Conformiteitsverklaring



Hierbij verklaart LG Electronics dat de radioapparatuur van het type Cloud Gateway voldoet aan de richtlijn 2014/53/EU. De volledige tekst van de EU-conformiteitsverklaring is beschikbaar op het onderstaande internetadres: <http://www.lg.com/global/support/cedoc/cedoc#>

NL

## Dichiarazione di conformità



Con la presente, LG Electronics dichiara che l'apparato radio di tipo Cloud Gateway è in regola con la Direttiva 2014/53/UE. Il testo completo della dichiarazione di conformità UE è disponibile al seguente indirizzo internet: <http://www.lg.com/global/support/cedoc/cedoc#>

IT

## Samsvarserklæring



LG Electronics erklærer herved at radiostyret av typen Cloud Gateway overholder Direktiv 2014/53/EU. Den fulle teksten til erklæringen om EU-konformitet er tilgjengelig på den følgende adressen: <http://www.lg.com/global/support/cedoc/cedoc#>

NO

## Atitikties deklaracija



Šiuo dokumentu „LG Electronics“ pareiškia, kad radijo įranga, tipas „Cloud Gateway“, atitinka Direktyvą 2014/53/ES. Visas ES atitikties deklaracijos tekstas pateikiamas toliau nurodytu interneto adresu: <http://www.lg.com/global/support/cedoc/cedoc#>

LT

## Deklaracja zgodności



Niniejszym LG Electronics deklaruje, że typ modemu radiowego Cloud Gateway jest zgodny z Dyrektywą 2014/53/WE. Pełna treść deklaracji zgodności WE jest dostępna na stronie: <http://www.lg.com/global/support/cedoc/cedoc#>

PL

## Atbilstības deklarācija



Ar šo LG Electronics paziņo, ka radioierīce Cloud Gateway atbilst Direktīvas 2014/53/ES prasībām. ES atbilstības deklarācijas pilns teksts ir pieejams interneta vietnē <http://www.lg.com/global/support/cedoc/cedoc#>

LV

## Declaração de conformidade



Pelo presente, a LG Electronics declara que o tipo de equipamento rádio, Cloud Gateway, está em conformidade com a diretiva 2014/53/UE. O texto completo da declaração de conformidade da UE está disponível no seguinte endereço da internet: <http://www.lg.com/global/support/cedoc/cedoc#>

PT

## Декларација за усогласеноста



Со ова, LG Electronics изјавува дека типот на радио опремата за Cloud Gateway е во согласност со Директивата 2014/53/EU. Целосниот текст на ЕУ декларацијата за сообразност е достапен на следната интернет адреса: <http://www.lg.com/global/support/cedoc/cedoc#>

MK

## Declarație de conformitate



Prin prezentul document, LG Electronics declară că echipamentul radio de tip Cloud Gateway respectă Directiva 2014/53/UE. Întreaga declarație de conformitate este disponibilă la următoarea adresă de internet: <http://www.lg.com/global/support/cedoc/cedoc#>

RO

## Dikjarazzjoni ta' Konformità



Hawnhekk, i-LG Electronics tidjikkjara li t-tagħmir tar-radju ta-t-tip Cloud Gateway huwa konformi mad-Direttiva 2014/53/UE. It-test sħih tad-dikjarazzjoni ta' konformità ta-UE huwa disponibbli fi-indirizz ta-internet li ġej: <http://www.lg.com/global/support/cedoc/cedoc#>

MT

## Prehlásenie o zhode



Spoločnosť LG Electronics týmto vyhlasuje, že typ rádiového zariadenia Cloud Gateway je v súlade s požiadavkami Smernice č. 2014/53/EU. Úplné znenie Vyhĺásenia o zhode EÚ je k dispozícii na tejto internetovej adrese: <http://www.lg.com/global/support/cedoc/cedoc#>

SK

## Izjava o skladnosti



S tem, LG Electronics izjavlja, da je radijska oprema vrste Cloud Gateway v skladu z direktivo 2014/53/EU. Celo besedilo EU deklaracije o ustreznosti je na voljo na naslednjem internetnem naslovu: <http://www.lg.com/global/support/cedoc/cedoc#>

SL

Wireless function S/W version: V 1.0 / Безжична функција S/W верзија: V 1.0 / Verze softwaru bezdrátové funkce: V 1.0 / Softwareversion til trådløs funktion: V 1.0 / Drahtlosfunktion Software-Version: V 1.0 / Έκδοση λογισμικού ασύρματης λειτουργίας : V 1.0 / Version de software de la función inalámbrica: V 1.0 / Juhthmevaba funktsiooni S/W versioon: V 1.0 / Langattoman toiminnon S/W versio: V 1.0 / Version S/W de la fonction sans fil : V 1.0 / Feidhgh gan Sreang S/W leagan : V 1.0 / Verzija softvera bežične funkcije: V 1.0 / Vezeték nélküli funkció szoftver verzió: V 1.0 / Funzione Wireless S/W versione: V 1.0 / Belaidé funkcia S/W versija: V 1.0 / Bezvadu funkcijas programmas versija : V1.0 / Безжична функција S/W верзија: V 1.0/ Funzioni wireless verzijoni S/W : V 1.0 / Draadloze functie S/W-versie: V 1.0 / Trådløs funksjon S/W versjon : V 1.0 / Oprogramowanie funkcji bezprzewodowej wer.: V 1.0 / Versão S/W da função sem fios: V 1.0 / Functia wireless S/W versiunea : V 1.0 / Funkcia wireless S/W verzia: V 1.0 / Različica programske opreme za brezžično funkcijo: V1.0 / Funkzioni wireless (pa lidhje kablore) S/W version: V 1.0 / Verzija softvera bežične funkcije: V 1.0 / Trådløs funtion S/W version : V 1.0 / Verzija softvera bežične funkcije: V 1.0

## Deklarata e pajtimit



Me anë të këtyhje dokumenti, LG Electronics deklaron se pajisja radiofonike e tipit Cloud Gateway është në përputhje me Direktivën 2014/53/BE. Teksti i plotë i deklaratës së konformitetit të BE-së gjendet në adresën e mëposhtme: <http://www.lg.com/global/support/cedoc/cedoc#>

SQ

For consideration of the user, this device should be installed and operated with a minimum distance of 20 cm between the device and the body. / C отпад безбедносотта на потребителя, това устройство трябва да бъде инсталирано и оперирано от минимално разстояние 20 см между него и тялото. / S ohledem na uživatele by se toto zařízení mělo instalovat a provozovat tak, aby byla minimální vzdálenost mezi zařízením a tělem alespoň 20 cm. / Af hensyn til brugerens sikkerhed skal dette apparat installeres og betjenes med en minimumsafstand på 20 cm mellem apparatet og kroppen. / Zur Rücksichtnahme auf den Nutzer, sollte dieses Gerät mit einem Abstand von mindestens 20 cm zwischen dem Gerät und dem Körper installiert und betrieben werden. / Πληροφορικά για το χρήστη, αυτή η συσκευή θα πρέπει να εγκαταστήσει να λειτουργήσει με μια ελάχιστη απόσταση 20 cm μεταξύ της συσκευής και του σώματος. / El usuario ha de tener en cuenta que el dispositivo deberá ser instalado y funcionar con una distancia mínima de 20 cm entre el mismo y el cuerpo. / Kasutaja peaks arvestama, et see seade tuleks paigaldada ja sellega töötada nii, et hoiakse minimaalne seadme ja keha vaheline vahemaad 20 cm juures. / Käyttäjän huomioimiseksi, laite tulee asentaa ja sitä tulee käyttää 20 cm:n minimietäisyyden päässä varustalta. / À l'égard de l'utilisateur, cet appareil doit être installé et utilisé à une distance minimale de 20 cm entre l'appareil et le corps. / Ar mhaithe leis an úsáid, ba chóir an gléas seo a shuiteáil agus a oibriú ar a laghad 20 cm ó do chorp. / Za razmatranje korisnika, ovaj uređaj treba postaviti i njime upravljati s udaljenosti od najmanje 20 cm od tijela. / A felhasználónak vigyázni kell, hogy ezt a készüléket úgy kell telephetni és üzemeltetni egy legalább 20 cm távolságot biztosítsanak a készülék és a test között. / Si consiglia agli utenti di installare questo dispositivo ad una distanza minima di 20 cm tra il dispositivo e il corpo. / Vartotojas turi sumontuoti ir eksploatuoti šį įrenginį mažiausiai 20 cm. Nuo įrenginio ir korpuso. / Lietotāja izvērtēšanai, šī ierīce jāuzstāda un jādarbina, ievērojot minimālo distanci 20 cm starp ierīci un ķermeni. / Заради грижата за корисничот, овој уред треба да се инсталира и да работи на минимална далечина од 20 cm меѓу уредот и телото на корисничот. / Ghall-konsiderazzjoni tal-utent, dan it-tagħmir għandu jigi installat u mħaddem b'distanza ta' mhux inqas minn 20 cm bejn l-apparat u l-persuna. / Het is in het belang van de gebruiker dat dit apparaat geïnstalleerd en gebruikt wordt met een minimale afstand van 20 cm tussen het apparaat en het lichaam. / For hensynet til brukeren, bør denne enheten bli installert og brukt med en avstand på minimum 20 cm mellom apparatet og kroppen. / Zaleca się montaż oraz obsługa urządzenia z odległości co najmniej 20 cm. / Para consideração do utilizador, este dispositivo deve ser instalado e operado com uma distância mínima de 20 cm entre o dispositivo e o corpo. / Utilizatorul trebuie să țină cont de faptul că acest dispozitiv trebuie instalat și utilizat cu o distanță minimă de 20 cm între dispozitiv și corp. / Poznámka pro používatele: toto zařízení by se malo montovat a využívat v minimální vzdálenosti 20 cm mezi zařízením a tělem. / Ob upoštovanju varnosti uporabnika je napravno treba namestiti in upravljati tako, da je med napravo ter telesom najmanj 20 cm. / Për konsideratën e përdoruesit, kjo pajisje duhet të instalohet dhe operohet nga një distancë minimale prej 20 cm mes pajisjes dhe trupit. / Korisnik treba da ima na umu da ovaj uređaj treba postaviti i njime upravljati sa udaljenosti od najmanje 20 cm od tela. / Med hänsyn till användaren, bör denna apparat installeras och drivas med en distans på åtminstone 20 cm mellan apparaten och kroppen. / Korisnik treba znati da ovaj uređaj treba postaviti i njime upravljati sa minimalne udaljenosti od 20 cm između uređaja i tijela.

## Izjava o uskladenosti



Ovime LG Electronics izjavljuje da je radio oprema u vidu Cloud Gateway uskladena s direktivom 2014/53/EU. Celokupni tekst izjave o uskladenosti za EU nalazi se na sledećoj internet adresi: <http://www.lg.com/global/support/cedoc/cedoc#>

SR

For consideration of the user, this device should be installed and operated with a minimum distance of 20 cm between the device and the body. / C отпад безбедносотта на потребителя, това устройство трябва да бъде инсталирано и оперирано от минимално разстояние 20 см между него и тялото. / S ohledem na uživatele by se toto zařízení mělo instalovat a provozovat tak, aby byla minimální vzdálenost mezi zařízením a tělem alespoň 20 cm. / Af hensyn til brugerens sikkerhed skal dette apparat installeres og betjenes med en minimumsafstand på 20 cm mellem apparatet og kroppen. / Zur Rücksichtnahme auf den Nutzer, sollte dieses Gerät mit einem Abstand von mindestens 20 cm zwischen dem Gerät und dem Körper installiert und betrieben werden. / Πληροφορικά για το χρήστη, αυτή η συσκευή θα πρέπει να εγκαταστήσει να λειτουργήσει με μια ελάχιστη απόσταση 20 cm μεταξύ της συσκευής και του σώματος. / El usuario ha de tener en cuenta que el dispositivo deberá ser instalado y funcionar con una distancia mínima de 20 cm entre el mismo y el cuerpo. / Kasutaja peaks arvestama, et see seade tuleks paigaldada ja sellega töötada nii, et hoiakse minimaalne seadme ja keha vaheline vahemaad 20 cm juures. / Käyttäjän huomioimiseksi, laite tulee asentaa ja sitä tulee käyttää 20 cm:n minimietäisyyden päässä varustalta. / À l'égard de l'utilisateur, cet appareil doit être installé et utilisé à une distance minimale de 20 cm entre l'appareil et le corps. / Ar mhaithe leis an úsáid, ba chóir an gléas seo a shuiteáil agus a oibriú ar a laghad 20 cm ó do chorp. / Za razmatranje korisnika, ovaj uređaj treba postaviti i njime upravljati s udaljenosti od najmanje 20 cm od tijela. / A felhasználónak vigyázni kell, hogy ezt a készüléket úgy kell telephetni és üzemeltetni egy legalább 20 cm távolságot biztosítsanak a készülék és a test között. / Si consiglia agli utenti di installare questo dispositivo ad una distanza minima di 20 cm tra il dispositivo e il corpo. / Vartotojas turi sumontuoti ir eksploatuoti šį įrenginį mažiausiai 20 cm. Nuo įrenginio ir korpuso. / Lietotāja izvērtēšanai, šī ierīce jāuzstāda un jādarbina, ievērojot minimālo distanci 20 cm starp ierīci un ķermeni. / Заради грижата за корисничот, овој уред треба да се инсталира и да работи на минимална далечина од 20 cm меѓу уредот и телото на корисничот. / Ghall-konsiderazzjoni tal-utent, dan it-tagħmir għandu jigi installat u mħaddem b'distanza ta' mhux inqas minn 20 cm bejn l-apparat u l-persuna. / Het is in het belang van de gebruiker dat dit apparaat geïnstalleerd en gebruikt wordt met een minimale afstand van 20 cm tussen het apparaat en het lichaam. / For hensynet til brukeren, bør denne enheten bli installert og brukt med en avstand på minimum 20 cm mellom apparatet og kroppen. / Zaleca się montaż oraz obsługa urządzenia z odległości co najmniej 20 cm. / Para consideração do utilizador, este dispositivo deve ser instalado e operado com uma distância mínima de 20 cm entre o dispositivo e o corpo. / Utilizatorul trebuie să țină cont de faptul că acest dispozitiv trebuie instalat și utilizat cu o distanță minimă de 20 cm între dispozitiv și corp. / Poznámka pro používatele: toto zařízení by se malo montovat a využívat v minimální vzdálenosti 20 cm mezi zařízením a tělem. / Ob upoštovanju varnosti uporabnika je napravno treba namestiti in upravljati tako, da je med napravo ter telesom najmanj 20 cm. / Për konsideratën e përdoruesit, kjo pajisje duhet të instalohet dhe operohet nga një distancë minimale prej 20 cm mes pajisjes dhe trupit. / Korisnik treba da ima na umu da ovaj uređaj treba postaviti i njime upravljati sa udaljenosti od najmanje 20 cm od tela. / Med hänsyn till användaren, bör denna apparat installeras och drivas med en distans på åtminstone 20 cm mellan apparaten och kroppen. / Korisnik treba znati da ovaj uređaj treba postaviti i njime upravljati sa minimalne udaljenosti od 20 cm između uređaja i tijela.

## Försäkran om överensstämmelse



LG Electronics informerar härmed att radio utrustningen, typ Cloud Gateway är i enlighet med Direktivet 2014/53/EU. Hela texten för EU-deklarationen gällande överensstämmelse, finns tillgänglig på följande internet adress: <http://www.lg.com/global/support/cedoc/cedoc#>

SV

For consideration of the user, this device should be installed and operated with a minimum distance of 20 cm between the device and the body. / C отпад безбедносотта на потребителя, това устройство трябва да бъде инсталирано и оперирано от минимално разстояние 20 см между него и тялото. / S ohledem na uživatele by se toto zařízení mělo instalovat a provozovat tak, aby byla minimální vzdálenost mezi zařízením a tělem alespoň 20 cm. / Af hensyn til brugerens sikkerhed skal dette apparat installeres og betjenes med en minimumsafstand på 20 cm mellem apparatet og kroppen. / Zur Rücksichtnahme auf den Nutzer, sollte dieses Gerät mit einem Abstand von mindestens 20 cm zwischen dem Gerät und dem Körper installiert und betrieben werden. / Πληροφορικά για το χρήστη, αυτή η συσκευή θα πρέπει να εγκαταστήσει να λειτουργήσει με μια ελάχιστη απόσταση 20 cm μεταξύ της συσκευής και του σώματος. / El usuario ha de tener en cuenta que el dispositivo deberá ser instalado y funcionar con una distancia mínima de 20 cm entre el mismo y el cuerpo. / Kasutaja peaks arvestama, et see seade tuleks paigaldada ja sellega töötada nii, et hoiakse minimaalne seadme ja keha vaheline vahemaad 20 cm juures. / Käyttäjän huomioimiseksi, laite tulee asentaa ja sitä tulee käyttää 20 cm:n minimietäisyyden päässä varustalta. / À l'égard de l'utilisateur, cet appareil doit être installé et utilisé à une distance minimale de 20 cm entre l'appareil et le corps. / Ar mhaithe leis an úsáid, ba chóir an gléas seo a shuiteáil agus a oibriú ar a laghad 20 cm ó do chorp. / Za razmatranje korisnika, ovaj uređaj treba postaviti i njime upravljati s udaljenosti od najmanje 20 cm od tijela. / A felhasználónak vigyázni kell, hogy ezt a készüléket úgy kell telephetni és üzemeltetni egy legalább 20 cm távolságot biztosítsanak a készülék és a test között. / Si consiglia agli utenti di installare questo dispositivo ad una distanza minima di 20 cm tra il dispositivo e il corpo. / Vartotojas turi sumontuoti ir eksploatuoti šį įrenginį mažiausiai 20 cm. Nuo įrenginio ir korpuso. / Lietotāja izvērtēšanai, šī ierīce jāuzstāda un jādarbina, ievērojot minimālo distanci 20 cm starp ierīci un ķermeni. / Заради грижата за корисничот, овој уред треба да се инсталира и да работи на минимална далечина од 20 cm меѓу уредот и телото на корисничот. / Ghall-konsiderazzjoni tal-utent, dan it-tagħmir għandu jigi installat u mħaddem b'distanza ta' mhux inqas minn 20 cm bejn l-apparat u l-persuna. / Het is in het belang van de gebruiker dat dit apparaat geïnstalleerd en gebruikt wordt met een minimale afstand van 20 cm tussen het apparaat en het lichaam. / For hensynet til brukeren, bør denne enheten bli installert og brukt med en avstand på minimum 20 cm mellom apparatet og kroppen. / Zaleca się montaż oraz obsługa urządzenia z odległości co najmniej 20 cm. / Para consideração do utilizador, este dispositivo deve ser instalado e operado com uma distância mínima de 20 cm entre o dispositivo e o corpo. / Utilizatorul trebuie să țină cont de faptul că acest dispozitiv trebuie instalat și utilizat cu o distanță minimă de 20 cm între dispozitiv și corp. / Poznámka pro používatele: toto zařízení by se malo montovat a využívat v minimální vzdálenosti 20 cm mezi zařízením a tělem. / Ob upoštovanju varnosti uporabnika je napravno treba namestiti in upravljati tako, da je med napravo ter telesom najmanj 20 cm. / Për konsideratën e përdoruesit, kjo pajisje duhet të instalohet dhe operohet nga një distancë minimale prej 20 cm mes pajisjes dhe trupit. / Korisnik treba da ima na umu da ovaj uređaj treba postaviti i njime upravljati sa udaljenosti od najmanje 20 cm od tela. / Med hänsyn till användaren, bör denna apparat installeras och drivas med en distans på åtminstone 20 cm mellan apparaten och kroppen. / Korisnik treba znati da ovaj uređaj treba postaviti i njime upravljati sa minimalne udaljenosti od 20 cm između uređaja i tijela.

## Izjava o uskladenosti



Ovim, kompanija LG Electronics izjavljuje da je radio oprema tipa Cloud Gateway u skladu s Direktivom 2014/53/EU. Cijeli tekst EU izjave o uskladenosti dostupan je na sljedećoj internet adresi: <http://www.lg.com/global/support/cedoc/cedoc#>

BS

For consideration of the user, this device should be installed and operated with a minimum distance of 20 cm between the device and the body. / C отпад безбедносотта на потребителя, това устройство трябва да бъде инсталирано и оперирано от минимално разстояние 20 см между него и тялото. / S ohledem na uživatele by se toto zařízení mělo instalovat a provozovat tak, aby byla minimální vzdálenost mezi zařízením a tělem alespoň 20 cm. / Af hensyn til brugerens sikkerhed skal dette apparat installeres og betjenes med en minimumsafstand på 20 cm mellem apparatet og kroppen. / Zur Rücksichtnahme auf den Nutzer, sollte dieses Gerät mit einem Abstand von mindestens 20 cm zwischen dem Gerät und dem Körper installiert und betrieben werden. / Πληροφορικά για το χρήστη, αυτή η συσκευή θα πρέπει να εγκαταστήσει να λειτουργήσει με μια ελάχιστη απόσταση 20 cm μεταξύ της συσκευής και του σώματος. / El usuario ha de tener en cuenta que el dispositivo deberá ser instalado y funcionar con una distancia mínima de 20 cm entre el mismo y el cuerpo. / Kasutaja peaks arvestama, et see seade tuleks paigaldada ja sellega töötada nii, et hoiakse minimaalne seadme ja keha vaheline vahemaad 20 cm juures. / Käyttäjän huomioimiseksi, laite tulee asentaa ja sitä tulee käyttää 20 cm:n minimietäisyyden päässä varustalta. / À l'égard de l'utilisateur, cet appareil doit être installé et utilisé à une distance minimale de 20 cm entre l'appareil et le corps. / Ar mhaithe leis an úsáid, ba chóir an gléas seo a shuiteáil agus a oibriú ar a laghad 20 cm ó do chorp. / Za razmatranje korisnika, ovaj uređaj treba postaviti i njime upravljati s udaljenosti od najmanje 20 cm od tijela. / A felhasználónak vigyázni kell, hogy ezt a készüléket úgy kell telephetni és üzemeltetni egy legalább 20 cm távolságot biztosítsanak a készülék és a test között. / Si consiglia agli utenti di installare questo dispositivo ad una distanza minima di 20 cm tra il dispositivo e il corpo. / Vartotojas turi sumontuoti ir eksploatuoti šį įrenginį mažiausiai 20 cm. Nuo įrenginio ir korpuso. / Lietotāja izvērtēšanai, šī ierīce jāuzstāda un jādarbina, ievērojot minimālo distanci 20 cm starp ierīci un ķermeni. / Заради грижата за корисничот, овој уред треба да се инсталира и да работи на минимална далечина од 20 cm меѓу уредот и телото на корисничот. / Ghall-konsiderazzjoni tal-utent, dan it-tagħmir għandu jigi installat u mħaddem b'distanza ta' mhux inqas minn 20 cm bejn l-apparat u l-persuna. / Het is in het belang van de gebruiker dat dit apparaat geïnstalleerd en gebruikt wordt met een minimale afstand van 20 cm tussen het apparaat en het lichaam. / For hensynet til brukeren, bør denne enheten bli installert og brukt med en avstand på minimum 20 cm mellom apparatet og kroppen. / Zaleca się montaż oraz obsługa urządzenia z odległości co najmniej 20 cm. / Para consideração do utilizador, este dispositivo deve ser instalado e operado com uma distância mínima de 20 cm entre o dispositivo e o corpo. / Utilizatorul trebuie să țină cont de faptul că acest dispozitiv trebuie instalat și utilizat cu o distanță minimă de 20 cm între dispozitiv și corp. / Poznámka pro používatele: toto zařízení by se malo montovat a využívat v minimální vzdálenosti 20 cm mezi zařízením a tělem. / Ob upoštovanju varnosti uporabnika je napravno treba namestiti in upravljati tako, da je med napravo ter telesom najmanj 20 cm. / Për konsideratën e përdoruesit, kjo pajisje duhet të instalohet dhe operohet nga një distancë minimale prej 20 cm mes pajisjes dhe trupit. / Korisnik treba da ima na umu da ovaj uređaj treba postaviti i njime upravljati sa udaljenosti od najmanje 20 cm od tela. / Med hänsyn till användaren, bör denna apparat installeras och drivas med en distans på åtminstone 20 cm mellan apparaten och kroppen. / Korisnik treba znati da ovaj uređaj treba postaviti i njime upravljati sa minimalne udaljenosti od 20 cm između uređaja i tijela.

## UK DECLARATION OF CONFORMITY



Hereby, LG Electronics declares that the radio equipment type Cloud Gateway is in compliance with the relevant statutory requirements. The full text of the UK declaration of conformity is available at the following internet address: <http://www.lg.com/global/support/cedoc/cedoc#>

LG Electronics EU Importer names and addresses / Имена и адреси на вносителите на LG Electronics в ЕС / Nazivi i adrese uvoznika LG Electronics u EU / Nazivi i adrese uvoznika LG Electronics u EU / Názvy a adresy dovozčů LG Electronics v EU / Navne og adresser på LG Electronics i EU / Namen und Adressen der LG Electronics EU-Importeure / Ονόματα και διευθύνσεις εισαγωγέων της LG Electronics EU / Nombres y direcciones de importadores para la UE de LG Electronics / LG Electronics EL maaletoajate nimed ja aadressid / LG Electronics – EU-n maahantujien nimet ja osoitteet / Noms et adresses des importateurs pour LG Electronics EU / Ainmeacha agus seolaid Iompórtálai AE LG Electronics / Nazivi i adrese uvoznika proizvođa tvrtke LG Electronics u Europskoj uniji / Az LG Electronics európai uniós importőreinek neve és címe / Nöfn og heimilisöfng LG Electronics innflytjenda innan ESB / Nomi e indirizzi degli importatori UE di LG Electronics / LG Electronics ES importuotojui pvadinimai ir adresai / LG Electronics ES importētāju nosaukumi un adreses / Имена и адреси на увозници на LG Electronics за ЕУ / LG Electronics: ismijiet u indirizzi tal-importatur tal-UE / Namen en adressen van importeurs voor LG Electronics EU / Navn og adresser for EU-importører for LG Electronics / Nazwy i adresy importerów produktów LG Electronics w Europie / Nomes e endereços dos importadores para LG Electronics EU / Numele și adresele importatorului UE al LG Electronics / Názvy a adresy dovozčů LG Electronics do EU / Imena in naslovi uvoznikov za LG Electronics EU / Emrat de adresat e importuesve të LG Electronics në BE / Nazivi i adrese EU uvoznika kompanije LG Electronics / Namn och adresser för LG Electronics EU-importörer

LG Electronics Benelux B.V.	Krijgsman 1, 1186 DM Amstelveen, The Netherlands
LG Electronics Deutschland GmbH	Alfred-Herrhausen-Allee 3-5, 65760, Eschborn, Germany
LG Electronics France, SAS	Immeuble Workstation, 25 quai du Président Paul Doumer, 92 400 Courbevoie, France
LG Electronics España S.A.U.	Calle Chile 1, 28290, Las Rozas, Madrid, Spain
LG Electronics Portugal S.A.	Taguspark, Av. Jacques Delors 3, Edifício Inovacao I, Corpo 1, 2740-122, Porto Salvo, Portugal
LG Electronics Hellas S.A.	Ethnarhou Makariou str. 1, 17501, Delta Paleo Faliro, Greece
LG Electronics Italia S.p.A.	Via Aldo Rossi 4, 20149, Milan, Italy
LG Electronics Latvia SIA	Gustava Zemgala gatve 74A, Rīga, LV-1039, Latvia
LG Electronics Magyar Kft.	Konyves K. krt.3/a., 1097, Budapest, Hungary
LG Electronics Polska Sp. z o.o.,	Wofoska 22, 02-675, Warszawa, Poland
LG Electronics Magyar Kereskedelmi Kft. Budapesta Sucursala București,	11-15, Tipografilor Street, S-Park Business Centre, Building B3, 5th Floor, District 1, 013714 Bucharest, Romania
LG Electronics Nordic AB	Esbogatan 18, 164 94, Kista, Sweden
LG Electronics Shared Services Center B.V.	Krijgsman 1, 1186 DM Amstelveen, The Netherlands

Depending on products or models, actual importers may be limited to some subsidiaries. For EU-produced units, there is no applicable EU importer. / В зависимости от продуктите или моделите действителните вносителите може да са ограничени до някои дъщерни дружества. За апарати, произведени в ЕС, няма приложим вносител в ЕС. / U zavisnosti od proizvoda ili modela, uvoznici mogu biti ograničeni na neka povezana društva. Za jedinice proizvedene u EU ne postoji važeći uvoznik iz EU. / U zavisnosti od proizvoda ili modela, uvoznici mogu biti ograničeni na određene podružnice. Za jedinice proizvedene u EU ne postoji EU uvoznik. / V závislosti na výrobčích nebo modelech mohou být aktuální dovozci omezeni na některé dceřiné společnosti. U výrobků vyráběných v EU není žádný relevantní dovozce do EU. / Afhangigt af produkt eller modeller kan de faktiske importører være begrænset til enkelte datterselskaber. For EU-fremstillede enheder er der ingen relevant EU-importør. / Je nach Produkt oder Modell können die tatsächlichen Importeure auf einige Tochtergesellschaften beschränkt sein. Für in der EU produzierte Geräte gibt es keinen anwendbaren EU-Importeur. / Ανάλογα με τα προϊόντα ή τα μοντέλα, οι πραγματικοί εισαγωγείς ενδέχεται να περιορίζονται σε ορισμένες θυγατρικές. Για μονάδες που παράγονται στην ΕΕ δεν υπάρχει ισχύων εισαγωγέας της ΕΕ. / Dependiendo de los productos o modelos, los importadores efectivos podrían quedar limitados a algunos subsidarios. Para las unidades producidas en la UE, no hay ningún importador para la UE aplicable. / Söltuvalt todeolest við puhelitest víðavætteligum maaletoojad olla pírartud mõnede tütarettevõtetele. EL-is toodetud seadmetsel puhul ei ole kohaldatavat EL maaletoojat. / Tuotteista tai malleista riippuen todelliset maahantuojaat voivat rajoittua muutamain tytäryhtiöihin. EU:ssa valmistetuilla laitteilla ei ole sovellettavaa EU:n maahantuoja. / Selon les produits ou les modèles, les importateurs effectifs peuvent être limités à certaines filiales. Pour les unités produites dans l'UE, il n'y a pas d'importateur applicable pour l'UE. / Ag brath ar thairgí nó múnlai, d'héadfaí go mbeadh iompórtálaithe iarmhír srianta go roinnt lochmhlachtaí. Maidir le aonaid déanta sa AE, níl iompórtálai AE innfheidhme. / Ovisno o proizvodima ili modelima uvoznici mogu biti ograničeni na neke podružnice. Za uređaje proizvedene u Europskoj uniji nije predviđena tvrtka za uvoz iz EU. / A termékéktől vagy modellektől függően előfordulhat, hogy a tényleges importőrök egyes leányvállalatokra korlátozódnak. Az EU-ban gyártott készülékek esetében nincs vonatkozó európai uniós importőr. / Raunverulegjar framleiðendur geta verið takmarkaðir við tiltekin dótturfélög, en það fer eftir vörum eða vörumodelum. Engin ESB innflytjandi er fyrir hluti sem eru framleiðdir innan ESB. / A seconda dei prodotti o dei modelli, gli importatori effettivi potrebbero essere limitati ad alcune filiali. Per le unità prodotte nell'UE, non esiste un importatore UE applicabile. / Priklausomai nuo gaminių ar modelių, tikrieji importuotojai gali apriboti kai kuriomis dukterinėmis įmonėmis. ES pagamintiems vienetams nėra tinkamo ES importuotojo. / Atkarībā no produktiem vai modeļiem, faktiskie importētāji var būt dažādi meitasuzņēmumi. ES ražotām vienībām nav piemērojama ES importētāja. / Зависно од произвоците или моделите, актуелните увозници можеби се ограничени на некои подружници. За единиците произведени за ЕУ, нема применливи увозник за ЕУ. / Skont il-prodott jew il-modelli, l-importaturi attwali jistgħu jknu limitati għal ċerti sussidjarji. Għall-unitajiet prodotti fl-UE, m'hemm importatur applikabbli tal-UE. /

Afhankelijk van de producten of modellen, kunnen de eigenlijke importeurs beperkt zijn tot enkele dochterondernemingen. Voor in de EU geproduceerde eenheden is er geen toepasselijke EU-importeur. / Afhangig af produkt eller modeller, kan faktiske importører være begrænset til enkelte datterselskaber. Det er ingen gjeldende EU-importør for EU-produserter enheter. / W zależności od produktów lub modeli, rzeczywiscy importrzy mogą polegać na swoich podmiotach zależnych. W przypadku wyrobów produkowanych w UE nie ma odpowiedzialnego importera na region Unii. / Dependendo dos produtos ou modelos, os importadores existentes podem ser limitados a algumas filiais. Para as unidades produzidas na UE, não há nenhum importador da UE aplicável. / În funcție de produse sau modele, importatorii actuali ar putea fi limitați la anumite filiale. Pentru unitățile produse în UE, nu există niciun importator UE aplicabil. / V závislosti od výrobkov alebo modelov môžu byť skutoční dovozovia obmedzeni na niektoré dcérske spoločnosti. Pre zariadenia vyrobené v EU neexistuje žiadny príslušný dovozca do EÚ. / Ovisno od izdelkov ali modelov so lahko dejanski uvozniki omejeni na nekatere hčerinske družbe. Za enote, proizvedene v EU, ni ustreznega uvoznika iz EU. / Nė varėsi tė produkteve ose modelave, importuėstis aktual mud tė jėnė tė kufizuar vetėm nė disa degė. Pėr njsiėtic e produhuara nė BE, nuk ka importues tė zbatueshėm tė BE-sė. / U zavisnosti od proizvoda ili modela, stvarni uvoznici mogu biti ograničeni na neke podružnice. Za jedinice proizvedene u EU ne postoji merodavni EU uvoznik. / Berende på produkt eller modeller kan faktiska importörer vara begränsade till vissa dotterbolag. För EU-tillverkade enheter finns det ingen tillämplig EU-importör.

	①	②	③
ENGLISH	Single Contact Point	EU	Germany
ITALIANO	Punto di contatto unico	UE	Germania
ESPAÑOL	Punto de contacto único	UE	Alemania
FRANÇAIS	Point de contact unique	UE	Allemagne
DEUTSCH	Einheitliche Anlaufstelle	EU	Deutschland
ΕΛΛΗΝΙΚΑ	Ενιαίο σημείο επαφής	ΕΕ	Γερμανία
ČEŠTINA	Jednotné kontaktní místo	EU	Německo
NEDERLANDS	Eén enkel contactpunt	EU	Duitsland
POLSKI	Punkt kontaktowy	UE	Niemcy
LIMBA ROMÂNĂ	Punct unic de contact	UE	Germania
PORTUGUÊS	Ponto de contacto único	UE	Alemanha
MAGYAR	Egyetlen kapcsolattartó pont	EU	Németország
БЪЛГАРСКИ	Единна контактна точка	ЕС	Германия
SRPSKI	Jedinstvena kontaktna tačka	EU	Nemačka
HRVATSKI	Jedinstvena kontaktna točka	EU	Njemačka
SVENSKA	Enskild kontaktpunkt	EU	Tyskland
NORSK	Enkelt kontaktpunkt	EU	Tyskland
DANSK	Enkelt kontaktpunkt	EU	Tyskland
SLOVENČINA	Jednotné kontaktné miesto	EÚ	Nemecko
SLOVENŠČINA	Enotna kontaktna točka	EU	Nemčija
GAEILGE	Pointe Teagmhála Aonair	AE	an Ghearmáin
SHQIP	Pikë e vetme kontakti	BE	Gjermania
BOSANSKI	Jedinstvena kontaktna tačka	EU	Njemačka
EESTI KEEL	Üks kontaktpunkt	EL	Saksamaa
LATVIEŠU VALODA	Vienotais kontaktpunkts	ES	Vācija
LIETUVIŲ KALBA	Bendras kontaktas visiems	ES	Vokietija
MALTI	Punt ta' Kuntatt Uniku	UE	il-Ġermanja
МАКЕДОНСКИ	Единствена контакт точка	ЕУ	Германија

## [For Equipment under battery regulation]



### English

The battery is in compliance with the Regulation (EU) 2023/1542

### Italiano

La batteria è conforme al Regolamento (UE) 2023/1542

### Español

La pila cumple con el Reglamento (UE) 2023/1542

### Français

La pile est conforme à la réglementation (UE) 2023/1542

### Deutsch

Die Batterie entspricht der Verordnung (EU) 2023/1542

### Ελληνικά

Η μπαταρία συμμορφώνεται με τον κανονισμό (ΕΕ) 2023/1542

### Česky

Baterie odpovídá Nařízení (EU) 2023/1542

### Nederlands

Deze accu voldoet aan de verordening (EU) 2023/1542

### Polski

Bateria spełnia wymogi rozporządzenia (UE) 2023/1542

### Română

Bateria este în conformitate cu Regulamentul (UE) 2023/1542

### Português

A bateria está em conformidade com o Regulamento (EU) 2023/1542

### Magyar

Az akkumulátor megfelel az (EU) 2023/1542 rendeletnek

### Български

Батерията е в съответствие с Регламент (ЕС) 2023/1542

### Srpski

Baterija je u skladu sa Uredbom (EU) 2023/1542.

### Hrvatski

Baterija je u skladu s Uredbom (EU) 2023/1542.

### Svenska

Batteriet överensstämmer med förordning (EU)

2023/1542

### Norsk

Batteriet overholder forordningen (EU) 2023/1542

### Dansk

Batteriet er i overensstemmelse med forordning (EU) 2023/1542

### Eesti

Aku vastab määrusele (EL) 2023/1542

### Malti

Il-batterija hija konformi mar-Regolament (UE) 2023/1542

### Slovenčina

Batéria je v súlade s nariadením (EÚ) 2023/1542

### Slovenščina

Baterija je v skladu z Uredbo (EU) 2023/1542.

### Latviešu

Akkumulators ir atbilstīgs Regulai (ES) 2023/1542.

### Lietuvių K.

Baterija atitinka Reglamentą (ES) 2023/1542

### Gaeilge

Tá an cadhna i gcomhréir le Rialachán (AE)

### 2023/1542

### Македонски

Батеријата е во согласност со Регулативата (ЕУ) 2023/1542.

### Shqip

Bateria është në përputhje me Rregulloren (BE) 2023/1542

### Bosanski

Baterija zadovoljava zahtjeve navedene u Propisu (EU) 2023/1542



Manufacturer :  
LG Electronics Inc.  
84, Wanam-ro, Seongsan-gu, Changwon-si, Gyeongsangnam-do, KOREA

UK Importer : LG Electronics U.K. Ltd  
Velocity 2, Brooklands Drive, Weybridge, KT13 0SL