



用户手册

LG ProBeam

DLP 投影机

使用产品前请阅读使用说明。保留备用。

BU70QGA-GL

www.lg.com

版权 © 2023 乐金电子（中国）有限公司版权所有。

目录

准备工作

运输

- 10 运输前检查

安装

- 11 安装前检查
11 安装方向
11 吊顶式安装
12 基于屏幕大小的投影距离
16 调整投影显示的焦点和位置
18 使用多重投影功能
25 Kensington 安全系统

使用遥控器

- 26 将电池装入遥控器
27 查看遥控器功能

建立连接

- 31 连接到 PC
31 外部设备连接
33 连接多台投影机

安全预防措施

报告故障前的检查

- 46 投影机安全检查
47 故障排除

查看信息

- 49 规格
50 HDMI/HDBaseT 支持的模式
52 许可证
52 开源软件提示信息
53 其他规格
54 标志

本手册为公共版本，可能包含与您购买的产品不同的图像或内容。
本手册可根据公司的具体情况进行更改。

准备工作

图片可能与实际产品稍有不同。

配件

投影仪附带的配件如下所示。

配件若有变更，恕不另行通知。

可能增加新配件或去除旧配件。

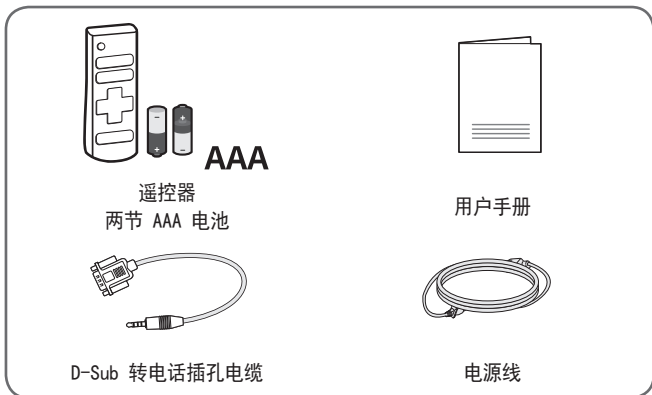

- 将 HDMI、USB 电缆或 USB 闪存盘连接到 HDMI 或 USB 端口时，请使用宽 18 毫米以下和高 10 毫米以下的产品。如果 USB 电缆或 USB 闪存盘与投影仪的 USB 端口不匹配，请使用支持 USB 2.0 的延长线。

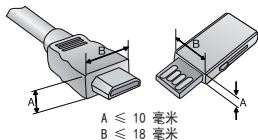

- 同时连接两个 USB 设备时，每个设备的边框厚度应小于 8.5 毫米。
- 使用经过认证的带有 HDMI 徽标的线缆。
- 如果您使用未经认证的 HDMI 电缆，屏幕可能没有显示或可能发生连接错误。（推荐的 HDMI 线缆类型）
 - 超高速 HDMI[®]/TM 电缆（3 米或以下）

可选附件

为购买可选附件，请访问家电城或网上购物中心，或者联系您购买本产品的零售店。可选配件若有变更，恕不另行通知。

部件和组件

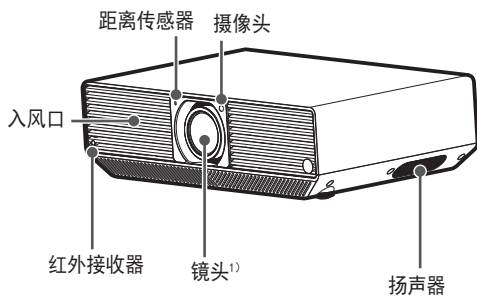

1) 使用投影仪时，请勿触摸镜头。镜头可能损坏。（使镜头远离尖锐物体。）

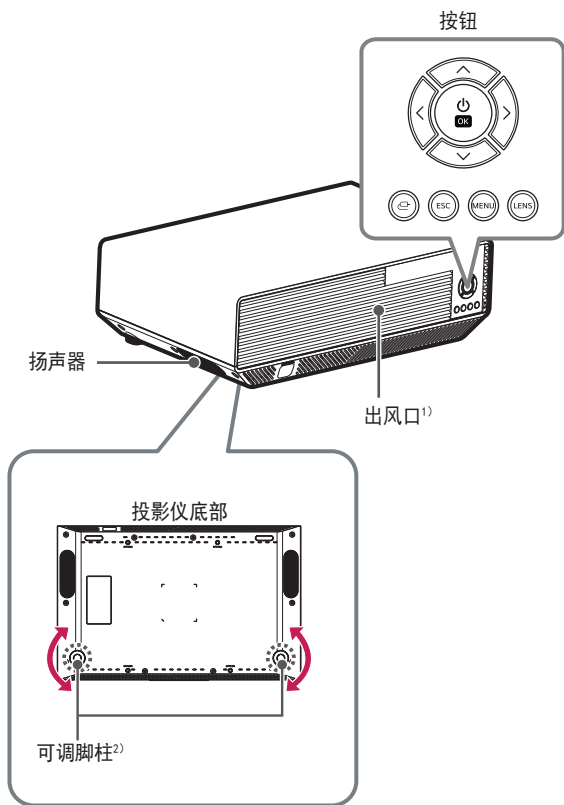

- 1) 通风口温度较高，请勿靠近通风口。
- 2) 向左或向右转动可调脚柱以调整角度。

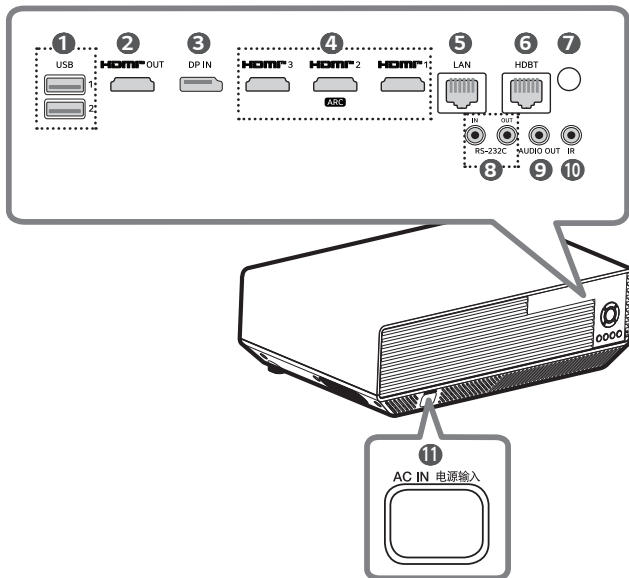

- ① USB 端口
- ② HDMI OUT 端口
- ③ DP IN 端口
- ④ HDMI IN 端口
- ⑤ LAN 端口
- ⑥ HDBT (HDBaseT) 端口
- ⑦ 红外接收器
- ⑧ RS-232C IN / RS-232C OUT 端口
- ⑨ AUDIO OUT 端口
- ⑩ IR (IR IN) 端口
- ⑪ AC IN 电源输入 (AC IN 端口)

使用按钮

您可以按下按钮或者上、下、左、右移动按钮来操作投影仪。



- 开机按钮：在投影仪关闭状态下，按一次电源按钮，然后松开。
- 关机按钮（按住）：在投影仪打开状态下，按电源按钮 3 秒或以上，然后松开。



- 上、下、左、右、确定按钮：您可以在选择菜单后，选择并调整功能。（您可以向上、向下、向左或向右移动以设置功能或移动光标。）



- 输入按钮：更改外部输入。



- ESC 按钮：停止当前功能。



- 菜单按钮：显示“设置”菜单。



- LENS 按钮：您可以设置[焦点]/[放大]/[垂直移动]/[水平移动]功能。
- 镜头按钮（按住）：按住 **LENS** 按钮 3 秒或以上以显示[自动调整投影幕]菜单。

投影仪状态指示灯

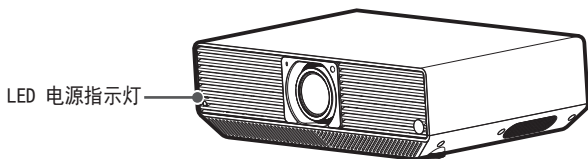

LED 电源指示灯	
红色	电源待机状态
关	投影仪处于打开电源的工作状态。

运输

运输前检查

对于因不遵循指南而造成的产品损坏，我们概不负责。

- 1 按遥控器和产品上的 **LENS** 按钮。
- 2 反复按遥控器和产品上的上/下按钮，直到显示所需镜头移动控制屏幕。
- 3 您可以更改[水平移动]/[垂直移动]功能。按遥控器和产品上的左/右按钮，将镜头位置移到中/下部。将镜头位置移到中/下部之后再运输投影仪。

⚠ 注意

- 如果在未移动镜头位置的情况下运输投影仪，投影仪可能会损坏。

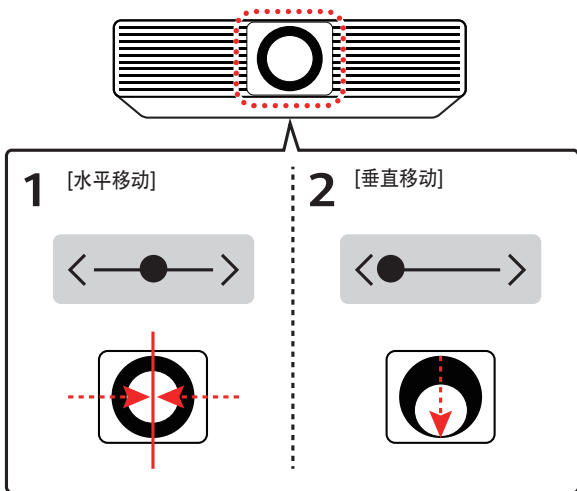

安装

安装前检查

对于因不遵循指南而造成的产品损坏，我们概不负责。

注意

- 请勿将投影仪相互重叠。

注意

- 建议在投影开始后至少 20 分钟设置焦点、放大和镜头位移，因为在投影仪打开后图像可能不会立即稳定。

安装方向

- 无论角度如何，您都可以安装投影仪。投影仪的安装没有垂直或水平限制。
- 要将投影仪安装在倾斜位置，您可能需要专门的安装工。
- 通过咨询专家来雇佣安装工。

吊顶式安装

警告

在天花板上安装产品时，请遵守以下注意事项以防止投影仪掉落：

- 建议通过专业的安装服务提供商安装本产品。（如果安装在天花板上，请修改投影仪的 PJT 模式设置）
- 使用安装设备时，请勿使用粘合剂、润滑剂、油等。
- 请勿过度用力拧紧螺钉，因为投影仪可能会因螺钉连接部分的破裂而掉落。
- 标准螺钉：M4 x 8 毫米，M6 x 10 毫米，1/4-20 UNC x 5 毫米（适用的螺钉类型可能因型号而异。）
- 建议扭矩：5-8 kgf. 厘米
- 如果不遵守注意事项，可能会因产品掉落而导致受伤或死亡以及产品损坏。

基于屏幕大小的投影距离

- 1 将投影仪连同 PC 或音频/视频源放在稳固、平整的水平面上。
- 2 在距离屏幕适当的位置放置投影仪。投影仪和屏幕之间的距离决定了图像的实际大小。
- 3 调节投影仪的位置，使镜头与屏幕呈直角。如果投影仪与屏幕不呈直角，则投影到屏幕上的图像可能会失真。要校正失真情况，请使用边缘调整功能。
- 4 将投影仪的电源线和已连接设备连接到墙上插座。

仰视投影的比率：110%

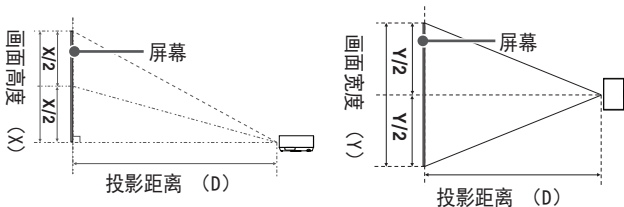

注意

- 如果投影图像看上去变形或弯曲，请检查屏幕是否安装正确。

16:9 画面比率 (1.6 x 缩放)				
屏幕大小		画面宽度 (Y)	画面高度 (X)	投影距离 (D)
英寸	毫米	毫米	毫米	毫米
40	1016.2	885.7	498.2	1325
60	1525.2	1329.3	747.7	2015
80	2034.2	1773.0	997.3	2705
100	2543.1	2216.5	1246.8	3395
120	3052.3	2660.3	1496.4	4085
140	3557.3	3100.4	1744.0	4775
160	4061.4	3539.8	1991.1	5465
180	4572.2	3985.0	2241.5	6150
200	5079.4	4427.1	2490.2	6845
220	5590.0	4872.4	2740.5	7530
240	6096.9	5313.9	2989.1	8225
260	6601.8	5754.0	3236.6	8910
280	7114.7	6201.0	3488.1	9600
300	7618.7	6640.3	3735.2	10290

投影距离可能因安装条件不同而不同。

16:9 画面比率 (1.0 x 缩放)				
屏幕大小		画面宽度 (Y)	画面高度 (X)	投影距离 (D)
英寸	毫米	毫米	毫米	毫米
40	1016.2	885.7	498.2	2160
60	1525.2	1329.3	747.7	3260
80	2034.2	1773.0	997.3	4365
100	2543.1	2216.5	1246.8	5470
120	3052.3	2660.3	1496.4	6570
140	3557.3	3100.4	1744.0	7675
160	4061.4	3539.8	1991.1	8780
180	4572.2	3985.0	2241.5	9875
200	5079.4	4427.1	2490.2	10980
220	5590.0	4872.4	2740.5	12075
240	6096.9	5313.9	2989.1	13200
260	6601.8	5754.0	3236.6	14290
280	7114.7	6201.0	3488.1	15400
300	7618.7	6640.3	3735.2	16500

投影距离可能因安装条件不同而不同。

调整投影显示的大小

- 1 按遥控器和产品上的 **LENS** 按钮。
- 2 反复按遥控器和产品上的上/下按钮，直到显示[放大]调整屏幕。
- 3 按遥控器和产品的左/右按钮以调整投影显示的大小。

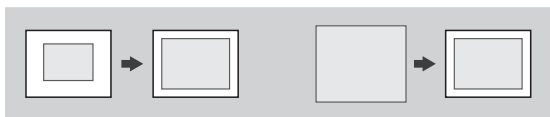

调整投影显示的焦点和位置

注意不要摇晃产品。

自动调整投影仪的投影显示的焦点、放大、镜头和梯形矫正。

-  (设置) → [Ez 设定] → [安装向导] → [自动调整投影幕]
- 按住遥控器和产品上的 **LENS** 按钮 5 秒或以上以执行[自动调整投影幕]。

待屏幕上出现图像后，检查焦点是否正确以及是否适合屏幕。如果投影显示的焦点和位置没有自动调整，则可以对其进行精细调整。

调整投影显示的焦点细节

- 您可以通过按遥控器和产品上的 **LENS** 按钮来更改[焦点]功能。
 - 要设置图像的焦点，请在查看屏幕中央上端的同时慢慢将其调整到两侧。左右平衡的点是最合适的焦点位置。



注意

- 在室温下使用本产品后，如果室内温度较低，打开电源可能会使焦点变得模糊，但随着时间的推移会恢复。
- 这种散焦是发生在低温环境中的暂时现象，不会影响产品的性能或寿命。

精细调整投影显示的位置

在调整投影显示的位置时使用此按钮，而不必使用[垂直移动]/[水平移动]上/下/左/右移动投影仪。

- 1 按遥控器和产品上的 **LENS** 按钮。
- 2 反复按遥控器和产品上的上/下按钮，直到显示所需镜头移动控制屏幕。
- 3 您可以更改[垂直移动]/[水平移动]功能。（通过按遥控器和产品上的左/右按钮控制投影显示的位置。）
 - 如果在使用[垂直移动]/[水平移动]功能调整屏幕显示的位置后，投影显示仍无法在屏幕上正确显示，请使用[轮廓调整]功能。

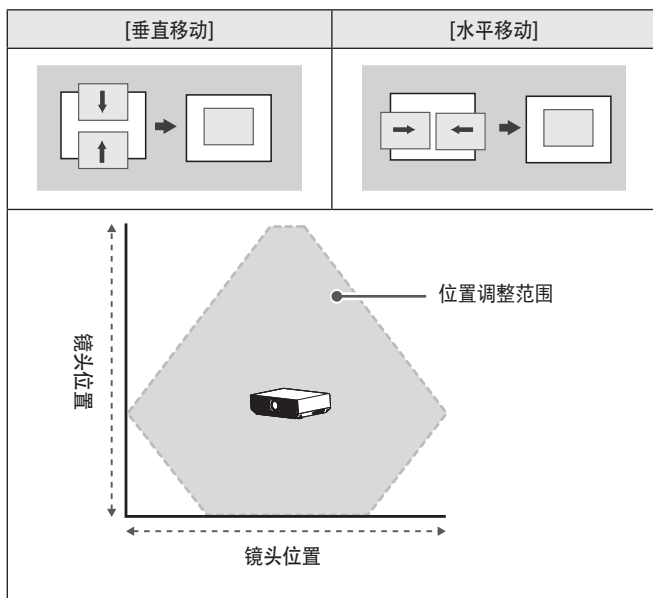

使用多重投影功能

您最多可以设置 9 台投影仪来投影大而宽的图像。

要呈现平滑的屏幕，可以调整投影图像之间的亮度和颜色差异。

-  (设置) → [Ez 设定] → [安装向导] → [邊混合] → [视频墙]/[混合设置]

[邊混合] - 設置視頻牆

如果使用多台投影儀呈現单个大型圖像，請為每個投影儀指定投影位置。

視頻牆 - 設置平鋪模式

- 1 打開所有投影儀。
- 2 將[視頻牆]的[平鋪模式]設置為“打開”。
- 3 調整每個投影圖像的放置。
 - 在[視頻牆]的[磁貼模式設置]中使用[行]和[列]設置投影儀的數量。
 - 設置投影圖像在行順序和列順序中的位置。
 - 行順序：按 1、2 和 3 的順序將屏幕從上側放置到下側。



- 列順序：按 1、2 和 3 的順序將屏幕從左側放置到右側。



- 4 在每台投影儀上重複這些步驟。
 - 5 設置所有投影儀和遙控器的 ID。
 - 6 完成 ID 設置和放置後，調整投影圖像的位置距離和顏色。
- ※ 磁貼的行 x 列最多可以有 9 個值。

[邊混合]- 设置混合

使用邊混合功能，按照重叠区域的亮度斜率自然重叠多个图像。

执行邊混合时

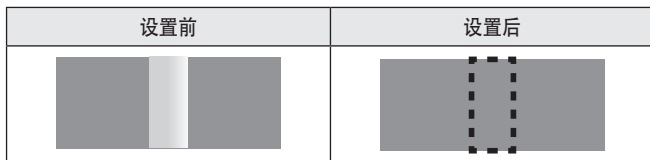

调整邊混合的顺序

- 整个图像
 - [视频墙]: [平铺模式] 开 → [混合设置]: [混合范围设置] → [混合模式] 开 → [混合质量设置]

✓ 注意

- 当对分割图像进行邊混合时
 - [混合设置]: [平铺模式] 关 → [混合范围设置] → [混合模式] 开 → [混合质量设置]
- 如果将[视频墙]的[平铺模式]设置为“关闭”，[混合范围设置]的[剪辑范围]和[放大]将被停用。

1 将[视频墙]的[平铺模式]设置为“打开”。

2 设置混合范围。([混合范围设置])

1. 设置[画面比率]。

- 在设置重叠区域之前，选择 16:9（原始比率）。
- 放置投影仪以适合要重叠的区域。

2. 设置[重叠范围]。

菜单	功能
[菜单位置]	选择“设置”菜单的位置。 (右上端、右下端、左上端、左下端)
[模式指南]	将其设置为“打开”，并在“混合设置”范围内显示“模式指南”。
[线条指南]	将其设置为“打开”，并在“混合设置”范围内显示“线条指南”。
[线条颜色]	选择“线条指南”颜色。(红色、绿色、蓝色)
[上/下] 或 [左/右]	根据组合方向设置[上/下]或[左/右]，并通过调整[上/下]或[左/右]调整边混合范围。

- 将“菜单位置”设置为不与阴影范围重叠。
- 将模式指南设为打开。
- 设置“线条指南”颜色后，将“线条指南”设置为“打开”。
- 将上/下或左/右设为打开。(根据接合方向上/下和左/右更改。)
- 细微调整重叠区域。

3. 设置[剪辑范围]。

- 通过调整[H]/[V]来调整当前显示的图像。
- 垂直扩大/缩小：垂直扩大或缩小调整了剪辑的图像。
- 水平扩大/缩小：水平扩大或缩小调整了剪辑的图像。

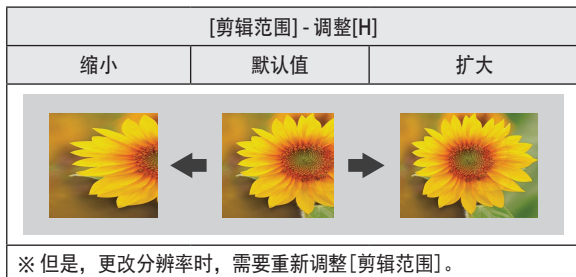

4. 设置[放大]范围。

- 通过调整[H]/[V]来调整当前显示的图像。
- 垂直扩大/缩小：垂直扩大或缩小图像。
- 水平扩大/缩小：水平扩大或缩小图像。

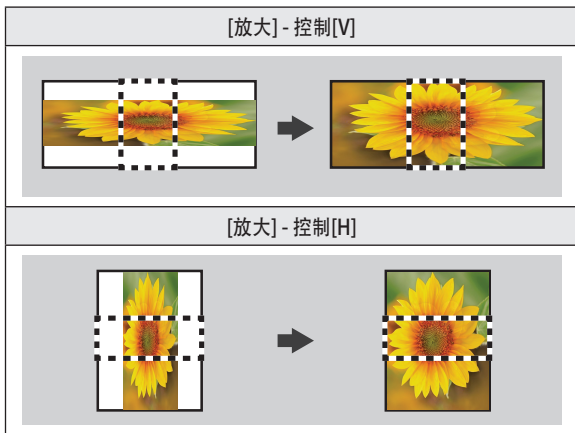

3 将[混合设置]的[混合模式]设为“打开”。

4 设置混合质量。([混合质量设置])

1. 调整 [亮度水平]。
 - 通过调整 [亮度水平] 来调整投影仪的亮度。
2. 调整 [颜色管理系统]。

菜单	功能
[菜单位置]	选择“设置”菜单的位置。 (右上端、右下端、左上端、左下端)
[画面模式]	在商场/快餐、常规、交通、教育、政府/企业和颜色调整中选择图像模式。
[白色模式]	将其设置为“打开”并显示白色模式。 (80IRE、100IRE)
[色温]	调节色温。
R 增益、G 增益、 B 增益	分别调整红色、绿色和蓝色的颜色。

- 将菜单位置设置在所需位置。
 - 根据场景设置图像模式。
 - 设置白色模式。
 - 调节色温。
 - 调整 R、G 和 B 增益。
3. 调整 [色彩均匀度]。

1	2	3	4	5
6	7	8	9	10
11	12	13	14	15

- 在 15 个区域中选择所需位置。
 - 将菜单位置设置在所需位置。
 - 调整 [红色]、[绿色] 和 [蓝色] 以适合 [色彩均匀度]。
4. 调整 [黑电平]。
 - 使用黑电平调整调整非重叠/重叠/边界区域的投影仪黑电平。

Kensington 安全系统

- 本投影仪配备 Kensington 安全标准接口，用作防盗机制。如下所示连接 Kensington 安全系统电缆。
- 有关 Kensington 安全系统安装和使用的更多信息，请参阅 Kensington 安全系统中提供的用户指南。
- Kensington 安全系统是可选配件。
- 什么是 Kensington?
Kensington 是一家为笔记本电脑及其他电子设备提供安全系统的公司。网站：<http://www.kensington.com>

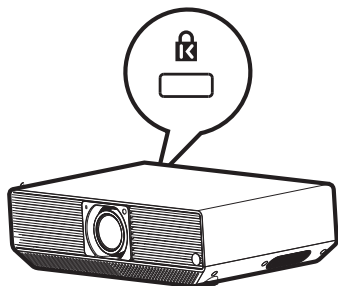

使用遥控器

将电池装入遥控器

使用 1.5 V 的 AAA 型碱性电池。更换两节新电池，并根据遥控器内部的方向指示将其装入。

- 1 取下遥控器背面的电池盖。
- 2 按正负极符号装入电池。
- 3 合上电池盖。

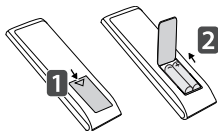



⚠ 注意

- 不要将新旧电池混用。

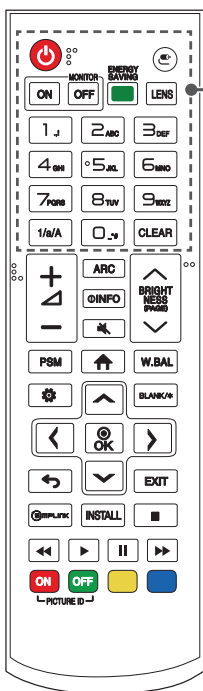
查看遥控器功能



 (电源)
打开或关闭投影仪。

 (输入)
选择输入模式。

MONITOR ON

打开投影仪。

MONITOR OFF

关闭投影仪。

ENERGY SAVING

通过调整屏幕峰值亮度，来降低耗电量。

LENS

您可以调整焦点、放大和镜头位移。

—按住 **LENS** 按钮 3 秒或以上以显示 [自动调整投影幕] 菜单。

数字和字母按钮

根据设置输入数字或字母字符。

1/a/A

在数字和字母之间切换。（不支持此功能。）

CLEAR

删除输入的数字或字母字符。

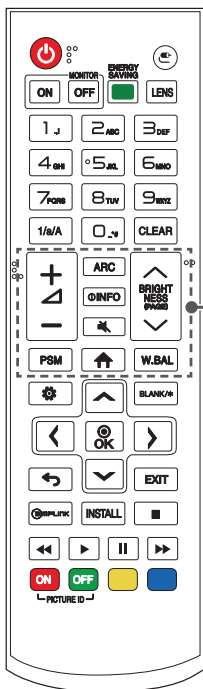

+ ▽ (音量按钮)
调整音量级别。

ARC (画面比率)
选择屏幕大小。

INFO
显示了当前屏幕的信息。

静音
全部静音。

BRIGHTNESS (增加/降低亮度)
调整显示屏的亮度。

(PAGE) (上一页/下一页)
移动到上一个或下一个屏幕。

PSM (画面模式)
选择“画面模式”。

主菜单
激活启动器。

W.BAL (白平衡)
进入“颜色管理系统”菜单。

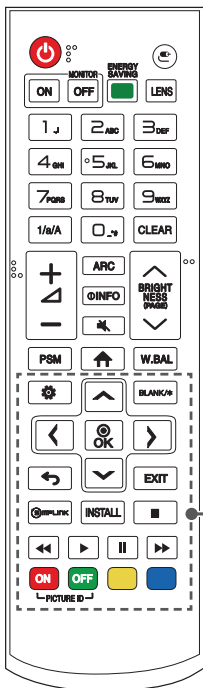

⚙️ (设置)

访问主菜单或保存输入和退出菜单。

⬆️ ⬇️ ⬅️ ➡️ ⬆️ (上、下、左、右、确定)

选择菜单后，选择并调整功能。

BLANK/*

创建空白屏幕。

↶ (返回)

返回上一屏幕。

EXIT

退出菜单。

📶 SIMPLINK

允许您通过 SIMPLINK 菜单使用遥控器控制各种多媒体设备，以便享受多媒体。

INSTALL (安装向导)

访问[安装向导]。

⏏️ ⏮️ ⏭️ ⏸️ ⏩️ (控制按钮)

控制媒体播放。

PICTURE ID ON/OFF

当图像 ID 号与设置 ID 号匹配时，可以控制哪台投影仪采用多重显示格式。

- **ON**: 单独控制投影仪，并为每台投影仪分配一个图像 ID。
- **OFF**: 同时控制多台投影仪。

 注意

- 使用遥控器时，最佳遥控范围为 6 米以内（左/右），且要在遥控器红外接收器的 30° 弧线范围内。
- 如果电缆已连接至后部端口，最佳遥控范围为 3 米以内（左/右），且要在遥控器红外接收器的 30° 弧线范围内。
- 为了无缝运行，请勿阻挡红外接收器。
- 某些型号可能不支持遥控器的某些功能。
- 产品的内部和外部电池不应暴露在过热的环境中，如阳光直射下或火源附近。
- 当您将遥控器放在便携袋中时，请确保便携袋中的投影仪、电缆、文件或任何其他附件未挤压遥控器按钮。否则会显著缩短电池的使用寿命。

建立连接

您可以将各种外部设备连接到投影仪。更改输入模式并选择要连接的外部设备。

有关外部设备连接的详细信息，请参阅每个设备随附的用户手册。

连接到 PC

某些电缆并未提供。此投影仪支持 Plug and Play* 功能。

* Plug and Play: 此功能使 PC 能够在开机时识别用户连接的设备，而无需设备配置或用户干预。

外部设备连接

将 HD 接收器、DVD 或 VCR 播放器连接到投影仪，并选择适当的输入模式。某些电缆并未提供。为了获得最佳的画面和声音质量，建议使用 HDMI 电缆将外部设备连接到投影仪。

 注意

- 为了获得最佳的图像质量，建议使用 HDMI 连接投影仪。
- 为符合产品的标准规范，请使用带有铁氧体磁芯的屏蔽接口电缆，例如 DVI-D 电缆。
- 如果在设备过冷时打开投影仪，屏幕可能会闪烁。这属于正常现象。
- 有时屏幕上可能会出现红色、绿色或蓝色斑点。这属于正常现象。
- 使用高速 HDMI^{®/™} 电缆。（3 米或以下）
 - 4K 60 Hz/50 Hz: 3 米或以下
 - 4K 30 Hz: 10 米或以下
 - 1080p: 15 米或以下
- 使用经过认证的带有 HDMI 徽标的线缆。如果您使用未经认证的 HDMI 电缆，屏幕可能没有显示或可能发生连接错误。
- 推荐的 HDMI 线缆类型
 - 高速 HDMI^{®/™} 线缆
 - 带以太网的高速 HDMI^{®/™} 电缆
- 如果您在 HDMI 模式下听不到任何声音，请检查您的 PC 设置。某些 PC 要求您手动将默认音频输出更改为 HDMI。
- 如果要使用 HDMI-PC 模式，则必须将 PC/DTV 设置为 PC 模式。
- 如果您使用 HDMI-PC 模式，则可能会遇到兼容性问题。
- 确保电源线已断开。
- 如果将游戏设备连接到投影仪，请使用游戏设备随附的电缆。

连接多台投影仪

- 图像可能因型号而异。

要使用多个产品，请将外部设备连接到产品，然后将支持的信号输入电缆的一端连接到产品的 **OUT**（输出）连接器，将另一端连接到要连接的另一个产品的 **IN**（输入）连接器。

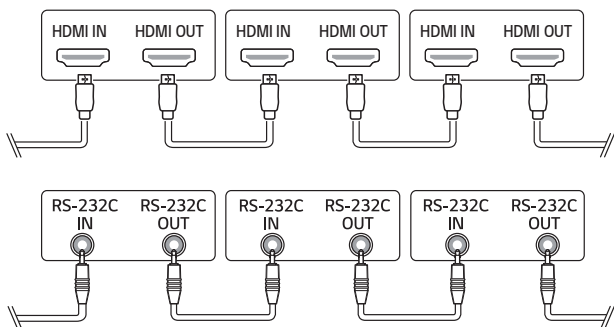

注意

- 如果产品与 PC 之间的信号电缆过长，请确保使用增压器或光缆。
- 以菊花链方式连接视频输出可能会受到限制，具体取决于支持 HDCP 的输入设备的性能。

安全预防措施

请仔细阅读安全说明，以避免发生意外或错误使用投影仪。

通过遵循以下简单的安全预防措施可避免儿童受伤。

在存放或移动现有的投影仪时，应遵循相同的预防措施。

- 本文档说明两种形式的安全预防措施，即下面所述的警告与注意。
 - ▲ **警告：**不遵守说明可致人重伤甚至死亡。
 - ▲ **注意：**不遵守说明可导致人身伤害或产品损坏。
- 请仔细阅读用户手册，并将其放在手边。



警告/注意

请勿打开以防触电



等边三角形中带箭头的闪电标志用于警告用户在产品外壳中可能存在未绝缘危险电压（足以让人有触电危险的电压）。



等边三角形中的感叹号用于警告用户在随设备提供的说明书中有对重要的操作与维护（服务）的详细说明。

警告/注意

- 为了避免火灾或触电，请勿将本产品暴露在雨中或任何潮湿环境中。

阅读这些说明。保存这些说明。

注意所有警告。遵循所有说明。

室内安装

警告

请勿在以下地方安装产品，包括投影仪和遥控器：

- 任何暴露在阳光直射下的地方；
 - 任何潮湿的地方，如浴室；
 - 任何靠近易燃品和火炉等发热物体的地方；
 - 任何油、油雾和蒸汽可以到达的地方，如工作台或靠近加湿器的地方；
 - 任何水花飞溅的地方，如花瓶或水族箱；
 - 任何布满灰尘或暴露在风雨中的地方；
 - 任何位于空调下方或直接暴露于空调风中的地方；
 - 任何靠近易燃喷雾剂等易燃材料的地方；或
 - 任何没有安装固定装置的碗柜、书架或橱柜以及任何宠物可以进入的地方。
- 否则可能导致触电、火灾、故障、变形或掉落。

在连接外部设备时，注意不要让投影仪跌落。

- 否则可能导致受伤或产品损坏。

请记住以下注意事项，防止投影仪内部温度升高：

- 将通风口安装在距离墙壁至少 30 厘米的位置。
- 请勿将本产品安装在不通风的位置，例如书架上或壁橱中。
- 请勿将本产品放在地毯或软垫上。
- 确保通风口没有被桌布、窗帘等挡住。
 - 否则可能会引起火灾。

对于油或油雾可以到达的地方，请勿将产品安装在墙壁或天花板上。

- 产品可能因此损坏或掉落。

请勿让儿童悬挂在或攀爬上安装的投影仪。

- 投影仪可能会掉落并造成伤亡。

 注意

移动投影仪时，请务必关闭电源开关并断开电源插头、天线电缆和设备之间的连接线。

- 如果未能这样做，可能导致投影仪或电源线损坏，引发火灾或触电。

请勿将投影仪安装在晃动的架子上、倾斜的地方、容易受振动的地方、投影仪未完全支撑的地方或桌布等布料上。

- 投影仪掉落或翻倒时可能会导致受伤，或者可能导致投影仪故障。

为防止损坏电源线或插头，请勿将投影仪安装在可以踩踏电源线的位置。

- 否则可能引发火灾或触电。

安装投影仪时，请勿将其安装得太靠近墙壁。

- 电缆连接可能会变差或投影仪及其电缆可能会损坏。

将投影仪安装在柜子或架子上时，确保投影仪底部的前端不会出来。

- 投影仪可能会因重心不平衡而掉落，造成人员受伤或故障。

使用中

警告

当打雷或闪电时，请拔掉电源线，不要触摸天线用线。

- 否则可能引发触电。

如果输气管道出现煤气泄漏，请勿触摸电源插座，并打开窗户确保通风。

- 可能引发火星并导致火灾或烧伤。

使用本产品时，如果连接了游戏控制台等外部设备，请确保连接线足够长。

- 本产品可能会掉落并造成受伤或产品损坏。

请勿使用金属材料或物体刮划或碰撞投影仪。

- 否则可能导致人员受伤或产品损坏。

请勿将金属物体（包括硬币、发卡、铁片）或易燃物体（如纸或火柴）插入投影仪。

- 否则可能引发火灾或触电。

更换用于遥控器的电池时，注意不要让儿童食用，并将电池放在儿童接触不到的地方。

- 如果儿童吞下电池，请立即就诊。

将本产品的塑料包装放在儿童接触不到的地方。

- 如果儿童误用电池，可能会使儿童窒息。

运行期间或刚关闭电源时不要触摸通风口附近，因为它们会产生高温。

- 高温并不表示投影仪在运行时存在缺陷或问题，因此请放心使用。

投影仪正在工作时，请勿看向镜头前面。本产品投影出的强光可能造成眼睛受伤。

切勿尝试自行拆卸或改装投影仪。始终寻找合格的维修技术人员或咨询经销商或当地服务中心进行检查、调整或维修。

- 否则可能引发火灾或触电。

 注意

请勿在投影仪附近使用任何使用高压电的产品。（例如电蚊拍）

- 否则可能会导致故障。

请勿在投影仪顶部放置任何液体容器（如花瓶、锅、杯子、化妆品或药品）、装饰品（如蜡烛）或任何重物。

- 否则可能会因掉落引发火灾、触电和受伤。

交流适配器的表面很热，因此在使用期间，注意不要将表面贴在皮肤上或让儿童触摸表面。（不使用适配器的型号除外。）

请勿仅握住电源线、信号电缆、投影镜就将投影仪倒置或进行移动。

- 否则，可能会损坏本产品或导致触电或火灾。

如果插入了电源线，即使使用遥控器或按钮关闭了投影仪，电源也不会完全切断。

如果使用头戴式耳机或耳塞式耳机，请勿长时间或高音量地使用。

（仅适用于支持头戴式耳机（耳塞式耳机）的型号。）

- 否则，可能会损伤听力。

请勿在音量很高的情况下启动投影仪。

- 音量过高可能会导致听力丧失。

请勿长时间在户外使用或存放投影仪。

请勿触摸投影仪的镜头或碰撞镜头。

- 否则可能导致产品损坏。

请勿让人、书或其他物体遮挡从投影仪发射的光束。

- 如果投影仪发出的光束长时间照射在物体上，可能会因这种光束的热度而引发火灾。此外，反射光束可能会使镜头发热并导致投影仪损坏。

不要将新旧电池混用。

- 由于液体泄漏可能导致电池破裂或火灾，或可能导致触电。

更换电池时，请确保根据极性 (+, -) 正确安装。

- 电池破裂或泄漏可能会导致周围区域发生火灾、爆炸、伤害或污染（损害）。

请勿将电池暴露于直射阳光、壁炉、电热器、60 °C 以上的高温、过于潮湿的地方或过热的地方。

- 否则可能引发爆炸或火灾。

请勿扔掉或拆卸电池。

- 否则可能因电池损坏引发火灾或爆炸。

请勿随便扔掉废旧电池。

- 否则可能引发爆炸或火灾。处置方法可能因国家或地区而异。请妥善处置废旧电池。

如果使用错误类型的电池进行更换，将产生火灾或爆炸危险。

请监督儿童，无论他们离投影仪有多远，切勿让儿童盯着投影仪光束看。

使用遥控器时请务必小心，切勿在投影镜头前凝视投影仪。

请用户避免在光束内使用双筒望远镜或望远镜等光学辅助设备。

如果环境温度上升到 30 °C 以上，风扇可能会以更快速度运行，以保护投影仪的内部部件。

如果环境温度超过 35 °C，可能会降低光输出以保护投影仪。

请勿将本产品与一般生活垃圾一起处理。

必须按照当地政府的規定处置本产品。



警告

确保电源插头已牢固插入，以防止其晃动。

- 如果连接不稳定，可能会引发火灾。

请勿在一个多孔电源插座上插入过多插头。

- 否则可能因电源插座过热引发火灾。

电源插头插在墙上插座时，请勿将筷子等金属物体插入电源插头的另一端。此外，请勿从插座上拔下电源插头时立即触碰电源插头。

- 否则可能引发触电。

将电源插头连接到接地插座或多电源插座。（任何没有接地连接的设备除外）

- 如果未能这样做，可能会因故障或电气短路而导致触电。

切勿使用湿手触碰电源插头。

- 否则可能引发触电。

如果长时间不使用投影仪或没有投影仪，请从插座上拔下电源插头。

- 灰尘会聚集，并可能因高温、着火和绝缘/退化导致短路，从而导致触电和发生火灾。

电源插头是断电设备。在紧急情况下，电源插头必须保证容易插拔。

如果发生以下任何情况，可能是产品故障，因此您必须立即关闭投影仪，从插座上拔下电源线，并联系服务中心：

- 产品损坏时；
- 产品发生故障时；
- 产品内部有异物时；或
- 产品冒烟或闻到烟味时。
- 否则可能引发火灾或触电。

注意

电源开关打开时，请勿从插座中拔出电源插头或将电源插头插入插座。（不要将电源插头用作开关设备。）

- 否则可能引发火灾或故障。

拆卸交流适配器或电源线时，请务必握住插头部分。

- 如果未能这样做，可能会导致火灾或产品损坏。

请勿损坏交流适配器、电源线或电源插头，在其上放置重物或与其发生碰撞。

- 否则可能会导致火灾、触电或产品损坏。

以完全就位的方式连接连接到投影仪的电源线和交流适配器。

- 接触不良可能导致产品故障和火灾。

如果电源插头或插座的插针部分有灰尘，请彻底清洁。

- 否则可能会引起火灾。

让电源线远离热源。

- 电源线的涂层可能会熔化并引起火灾或触电。

仅使用由 LG Electronics 提供的经授权电源线或交流适配器。请勿使用任何其他产品。

- 否则可能导致产品故障、火灾或触电。

清洁

警告

清洁时，请勿将水直接喷在投影仪上。

- 否则可能引发火灾或触电。

注意

如何清洁投影仪

- 清洁前，先从插座上拔下插头。
- 关闭电源后，请勿立即擦拭光学系统（镜头和镜子）。
- 请勿使用喷雾器在产品上喷水或用湿布擦拭产品。
- 使用软布轻轻擦拭产品。
- 请勿使用任何洗涤剂、汽车或工业抛光剂、研磨剂、蜡、苯或酒精。
 - 否则可能导致火灾、触电或投影仪损坏（变形、腐蚀和破损）。

如何清洁镜头

- 如果镜头表面有灰尘或污迹，请清洁镜头。
- 使用空气喷雾器或柔软的干布清洁镜头表面。
- 如需清除镜头上的灰尘或污垢，请使用压缩空气吹灰器、棉签或软布轻柔擦拭镜头。
- 请勿在投影仪正在工作或关闭后马上清洁镜头。
- 请勿在镜头上使用任何洗涤剂、汽车或工业抛光剂、研磨剂、蜡、苯、酒精、水等，否则会损坏投影仪。

请咨询您的经销商或服务中心，以每年清洁一次产品内部。

- 如果在灰尘聚集时长时间不清洁投影仪内部，可能会引发火灾或故障。

激光

警告

- 如以用户手册中未指定的方式操作或改装产品，您将暴露于被激光辐射的风险之中。
- 一定不要让婴儿或患有疾病的人直接观看光源。

注意

• 本产品是 1 类激光设备，符合 IEC 60825-1 标准。
内置激光标准（4 类激光模块）

- 蓝色
 - 波长：449 nm - 461 nm
 - 光输出：约 156 W

产品激光类别标签

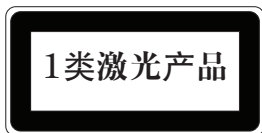

产品的激光等级标签贴在产品底部。

报告故障前的检查

在使用本产品期间遇到以下症状时，请检查下面的列表。这可能不是故障。

投影仪安全检查

症状
<ul style="list-style-type: none">• 投影仪在打开时不在屏幕上显示任何内容或输出任何声音。• 产品冒烟或散发出燃烧气味。• 产品内部存在液体或异物。• 投影图像的一部分被剪掉。• 经常从投影仪内部发出奇怪的噪音（噼啪声或火花声）。• 投影仪在关闭时仍显示屏幕或输出声音。• 还有其他错误或故障。
原因及解决方法
<ul style="list-style-type: none">• 为了安全起见，请关闭电源开关并从插座上拔下插头。• 联系购买地或授权服务中心以检验产品。• 请勿尝试自行修理产品。

故障排除

症状	原因及解决方法
我无法打开投影仪。	<ul style="list-style-type: none"> • 请确保您的投影仪电源插头已正确连接到插座。 • 可能是插座的问题，请尝试将其他产品的电源线插入投影仪之前插入的插座。
无法使用遥控器控制投影仪。	<ul style="list-style-type: none"> • 如果安装了配有电子稳压器的灯或者三波长灯，遥控器可能无法正常工作。 <ul style="list-style-type: none"> — 在这种情况下，请将配有电子稳压器的灯或者三波长灯替换成国际标准产品，以确保遥控器正常工作。 • 检查产品和遥控器之间是否有任何障碍物。 • 更换电池时，请确保根据极性 (+, -) 正确安装。 • 用新电池替换旧电池。
电源突然关闭。	<ul style="list-style-type: none"> • 检查是否设置了“关机时间”。 • 查看外部设备是否一起工作。 • 检查是否设置了“无信号关机”（15 分钟）。本产品配备“无信号关机”功能，当 15 分钟内无输入信号时，可自动关闭电源。 • 检查是否设置了“无 IR 信号关机（4 小时）”。 • 检查是否设置了“DPM（待机模式）”。

症状	原因及解决方法
我在屏幕上看到点。	<ul style="list-style-type: none">• 屏幕上有一个彩色圆点（亮点、暗点、固定点和/或闪烁点）。<ul style="list-style-type: none">– 这台投影机采用高精技术生产。但是，屏幕上可能会出现一个很小的暗点或亮点。这是生产过程中的常见情况，并不表示功能故障。※ 亮点：明亮的点、暗点：文本或对象的不可见或模糊点，闪烁：闪烁的点，亮点：比常规图像更亮的发光点
我听到噪音。	<ul style="list-style-type: none">• 电子噪音：这是由向投影机提供电流的高速开关电路的运行产生的微弱声音，噪声可能因产品而异。此噪声是正常的，不影响投影机的功能。LG Electronics 按照严格的标准管理投影机的制造。恒定水平的噪音并不表示有问题。请理解，这不能成为退换货退款的理由。• 风扇声音：为了使投影机内部的温度保持在适当的水平，风扇声音可能会根据环境温度而增大或减小。

查看信息

规格

型号	BU70QGA-GL	
分辨率 (像素)	3840 (水平) x 2160 (垂直) ¹⁾	
画面比率	16:9 (水平:垂直)	
投影距离 — 画面大小	1325 毫米 至 10290 毫米 — 1016.2 毫米 至 7618.7 毫米 (40 英寸 至 300 英寸)	
仰视投影的比率	110 %	
俯视投影的比率	-60 %	
功耗	470 W	
电源	AC 100 - 240 V~, 50/60 Hz, 4.9 A	
音频输出	5 W + 5 W	
高度	159 毫米 (不含支脚), 162.6 毫米 (含支脚)	
宽度	570 毫米	
深度	360 毫米	
重量	17.8 千克	
USB 设备	5 V, 0.5 A (最大)	
环境条件	温度	
	运行	0 °C 至 40 °C
	存储	-20 °C 至 60 °C
	相对湿度	
	运行	0 % 至 80 %
	存储	0 % 至 85 %

- 由于产品功能升级，本手册的内容可能变更，恕不另行通知。
- 本设备包含型号核准代码为：CMIIT ID: 2018AJ5808的无线电发射模块。

1) 由 XPR (扩展像素分辨率) 视频处理进行投影，并使用 830 万离散像素的 4K 超高清分辨率。

HDMI/HDBaseT 支持的模式

DTV

分辨率	水平频率 (kHz)	垂直频率 (Hz)
640 x 480	31.46	59.94
640 x 480	31.5	60
720 x 480	31.47	59.94
720 x 480	31.5	60
720 x 576	31.25	50
1280 x 720	44.96	59.94
1280 x 720	45	60
1280 x 720	37.5	50
1920 x 1080i	28.12	50
1920 x 1080i	33.72	59.94
1920 x 1080i	33.75	60
1920 x 1080p	56.25	50
1920 x 1080p	67.43	59.94
1920 x 1080p	67.5	60
3840 x 2160p	61.43	29.97
3840 x 2160p	67.5	30
3840 x 2160p	112.5	50
3840 x 2160p	134.86	59.94
3840 x 2160p	135	60

PC

分辨率	水平频率 (kHz)	垂直频率 (Hz)
640 x 350	31.46	70.09
720 x 400	31.46	70.08
640 x 480	31.46	59.94
800 x 600	37.87	60.31
1024 x 768	48.36	60
1280 x 1024	63.98	60.02
1920 x 1080	67.5	60
3840 x 2160	53.95	23.98
3840 x 2160	54	24
3840 x 2160	56.25	25
3840 x 2160	61.43	29.97
3840 x 2160	67.5	30
3840 x 2160	112.5	50
3840 x 2160	134.86	59.94
3840 x 2160	135	60

- 如果将无效的输入信号输入至投影机中，则该信号将无法在屏幕上正常显示，或者屏幕上将显示诸如 [无信号] 或 [格式无效] 的信息。
- 本投影机支持 DDC1/2B 即插即用功能（PC 监视器的自动识别）。
- 3840 x 2160 是推荐在 PC 模式下使用的最佳画面质量。

许可证

不同型号所支持的许可证可能会有所不同。有关许可证的详细信息，请访问 www.lg.com。



词语 HDMI、HDMI High-Definition Multimedia Interface（高清晰度多媒体接口）、HDMI 商业外观和 HDMI 徽标均为 HDMI Licensing Administrator, Inc. 的商标或注册商标。



HDBaseT™ and the HDBaseT Alliance logo are trademarks of the HDBaseT Alliance.

本产品经过杜比实验室的许可而制造。杜比，杜比视界，杜比视界智商，杜比音效，杜比全景声，和双 D 符号是杜比实验室特许公司注册商标。



开源软件提示信息

如需根据 GPL、LGPL、MPL 和其他有义务公开本产品中所包含之源代码的开源证书获取源代码，并读取所有提及的许可条款、版权声明和其他相关文档，请访问 <https://opensource.lge.com>。

LG 电子也可以 CD-ROM 的形式为您提供源代码，仅收取执行配发的费用（如介质费用、运输费和手续费），如有需要，发邮件申请，邮箱：opensource@lge.com。

该报价自本产品发货之日起三年内对本信息的任何接收者均有效。





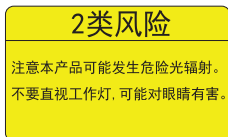

其他规格

与任何明亮光源一样，请勿凝视光束，RG2 IEC 62471-5:2015。



该标签贴在产品底部，语言可能不同。

标志

	表示交流电 (AC)。
	表示直流电 (DC)。
	表示 II 类设备。
	表示待机。
	表示“打开” (电源)。
	表示危险电压。



产品的型号和序列号位于产品的背面。
请在下面记录此信息，以备维修时使用。

型号 _____

序列号 _____

因本公司产品在不断改进，设计与规格
如有变更恕不另行通知。



南京LG 新港新技术有限公司

地址：南京经济技术开发区尧新大道346号

邮编：210038

关于 LG 投影仪

本用户手册中的图片仅用于说明目的，可能与实际产品有所不同。
为了提高产品质量，本用户手册的内容可能会更改或新增，恕不另行通知。
投影仪的 OSD（在屏显示）可能与此手册的显示略有不同。

[]：显示在投影仪上的按钮和文本。

webOS 6.0

目录

设置 4

- 主页	4
全局按钮	
仪表板	
[内容管理]	
- 简易设置	5
[安装向导]	
[打开/关闭预约程序]	
[S1 服务器设置]	
[服务器设置]	
[故障恢复]	
[状态邮件发送]	
[通过 URL 播放]	
[设置数据克隆]	
[同步模式]	
[LG ConnectedCare]	
[多画面]	
[办公室会议模式]	
- 常规	15
[语言]	
[系统信息]	
[设置 ID]	
[时间和日期]	
[电源]	
[网络]	
[用户协议]	
[音频指南]	
[高级设置]	

- 显示器	27
[画面模式]	
[画面比率]	
[旋转]	
[高级设置]	
- 声音	33
[声音模式]	
[声音输出]	
[音频输出]	
[声像同步调节]	
[数字声音输出]	
- 管理员	37
[锁定模式]	
[更改密码]	
[企业设置]	
[恢复出厂设置]	

内容管理器 40

- Web 登录	40
- 内容管理器	40
[播放器]	
[预约列表]	
[编辑器]	
- 组管理器 2.0	48
- 屏幕共享	51
如何使用 [多屏互动]	
- LG Presenter	52
如何使用 LG Presenter	



管理工具	53
- 控制管理器	53
- 图像 ID	54
红外代码	55
控制多个产品	57
- 连接电缆	57
- 通信参数	58
- 命令参考列表	59
- 传输/接收协议	63
故障排除	81
- 电源/遥控器故障排除	81
- 屏幕问题故障排除	82
- 声音问题故障排除	83
- PC 连接问题故障排除	84
- 电影播放问题故障排除	85
- 网络连接问题故障排除	86

- 由于产品功能升级，软件相关内容可能变更，恕不另行通知。
- 特定型号和国家/地区可能不支持用户手册描述的某些功能。
- 支持 SNMP 2.0。

设置

主页

全局按钮

-  [输入]: 导航到外部输入选择屏幕
-  [设置]: 导航到“设置”屏幕

仪表盘

- 此功能可在主页屏幕中央显示有关投影仪的关键信息。在“仪表盘”中，您可以通过选择相应的项，手动更改设置。

✓ 注意

- 如果将仪表盘锁定，焦点将无法移动。
-

[内容管理]

- [播放器]: 播放各种内容，包括图像、视频和 SuperSign 内容。
- [预约列表]: 管理将在不同时间播放的内容预约。
- [编辑器]: 您可以使用模板和媒体文件创建自己的内容。
- [Group Manager 2.0]: 将内容预约和设置数据分发到连接的设备。

简易设置

[安装向导]

SETTINGS /  → [Ez 设定] → [安装向导]

- [PJT 模式]：此功能垂直或水平翻转投影图像。
- [轮廓调整]：[轮廓调整]用于在投影仪角度不正导致与屏幕不垂直时，调节投影图像的水平边和垂直边。此功能用于确保投影图像的形状不失真。仅当不能以最佳角度安放投影仪时，才使用此功能。[轮廓调整]可能导致图像质量受损。
 - 某些型号可能不受支持。
 - 可配置的项目因型号而异。
 - [水平/垂直梯形失真]：您可以在水平/垂直方向上调整屏幕。
 - [平滑调整]：屏幕调整将调整为曲线。您只能在 9、15 和 25 点屏幕调整中进行选择。
 - 您可以通过从[4 点]/[9 点]/[15 点]/[25 点]中选择一个选项来调整屏幕。
 - > [4 点]：可以使用 4 点来调整屏幕适配。
 - > [9 点]：可以使用 9 点来调整屏幕适配。
 - > [15 点]：可以使用 15 点来调整屏幕适配。
 - > [25 点]：可以使用 25 点来调整屏幕适配。
- [边混合]：此设置用于使用多个投影仪显示一个集成屏幕。
 - 某些型号可能不受支持。
 - [视频墙]
 - > [平铺模式]：打开/关闭[平铺模式]。
 - > [磁贴模式设置]：设置平铺模式。（行/列/拼接ID）
 - [混合设置]
 - > [混合模式]：打开/关闭[混合模式]。
 - > [混合范围设置]：设置混合范围。（屏幕大小、重叠范围、剪辑范围、放大）
 - > [混合质量设置]：设置混合质量。（亮度水平、颜色管理系统、色彩均匀度、黑电平）
- [自动调整投影幕]：此功能可自动调整焦点、放大、镜头和梯形失真。
 - 某些型号可能不受支持。
 - 如果未安装屏幕，此功能仅在距离墙壁 5 米的范围内工作。
 - 如果屏幕与产品之间的安装角度超过 10 度，此功能可能无法正常工作。
 - 如果屏幕和产品之间有障碍物，此功能可能无法正常工作。
 - 如果屏幕是不正常的特有形状，此功能可能无法正常工作。（如果屏幕边框不是黑色的，则可能无法正确识别屏幕。）
 - 使用[自动调整投影幕]功能时，如果周围环境（亮度、障碍物等）发生变化，此功能可能无法正常工作。
 - 在无法识别屏幕的黑暗环境中，此功能可能无法正常工作。
 - [自动调整投影幕]功能是一个自动帮助安装的功能，因此操作完成后可能需要对每个功能（放大、焦点、镜头位移、屏幕调整）进行精细调整。
 - 请参阅单独的页面了解屏幕尺寸以及屏幕与产品之间的标准距离。

- [高海拔]：如果在海拔 1200 米以上使用投影仪，请开启此模式。
 - 否则，投影仪可能过热或激活保护功能。如果这样的话，关闭投影仪，然后过几分钟再次开启。
 - 某些型号可能不受支持。
- [遥控器设置]：LG TV 遥控器上的电源按钮可以单独使用，也可以与投影仪一起使用。
 - [投影仪遥控器+电视机遥控器]：投影仪和 TV 上的电源可以一起使用。您可以使用 LG TV 遥控器打开和关闭投影仪。
 - [仅投影仪遥控器]：投影仪和 TV 上的电源可以分开使用。您无法使用 LG TV 遥控器打开和关闭投影仪。
 - 某些投影仪型号可能不支持此功能。
 - 其他公司的产品不兼容。
- [空白模式]：此功能用于临时隐藏屏幕。
- [面板纵横比]：为面板屏幕选择 16:6、16:9、16:10、21:9、4:3。
 - 某些型号可能不受支持。

[打开/关闭预约程序]

SETTINGS / ⚙ → [Ez 设定] → [打开/关闭预约程序]

按时间和星期几设置使用投影仪的预约。

- [打开/关闭时间设置]：设置一周中每天的开/关时间。
- [假期设置]：按日期和星期几设置假期。

[SI 服务器设置]

SETTINGS / ⚙ → [Ez 设定] → [SI 服务器设置] → [SI 服务器设置]

设置以将投影仪连接至外部 SI 服务器。为 SI 应用安装设置服务器环境。

SETTINGS / ⚙ → [Ez 设定] → [SI 服务器设置] → [开发者模式和 Beanviser]

该功能为应用开发者提供了极大的便利。

设置以安装和激活开发者模式及 Beanviser 应用。

✔ 注意

- 要使用这些功能，需要 webOS 显示器开发者网站 (<http://webossignage.developer.lge.com/>) 的帐户 (ID/密码)。

[服务器设置]

SETTINGS / ⚙ → [Ez 设定] → [服务器设置]

设置以将投影仪连接至 SuperSign 服务器。

- CMS 服务器
- 控制服务器
- LG Pro:Cloud 服务器 (可能不受支持，具体取决于型号。)

[故障恢复]

SETTINGS / ⚙️ → [Ez 设定] → [故障恢复]

设置发生故障时输入设备的优先级。自动播放存储在设备中的内容或运行设备应用。

- [打开/关闭]: 打开或关闭[故障恢复]。
- [输入优先级]: 设置输入源进行故障恢复的优先级。
- [播放备份内容]: 当没有输入信号时, 此功能将自动播放存储在设备中的内容或运行设备应用。当设置为[打开]时, [自动采集图像]、[媒体存储]、[SuperSign 内容]和SI App / 通过 URL 播放项目将被激活。
 - [自动采集图像]: 当自动输入由于对定期播放的图像或视频进行截图而切换时, 此功能将回放该文件。
 - > 捕获时间间隔: 可将时间间隔设置为 30 分钟、1 小时、2 小时和 3 小时。
 - [媒体存储]: 当自动输入由于上传的图片和视频文件而切换时, 此功能将回放该文件。
 - > [备份媒体选择]: 使用设置按钮, 可以上传内部/外部内存中的单个文件。
 - > [预览]: 可预览已上传文件。
 - [SuperSign 内容]: 当切换自动输入时, 该功能将播放发布在 SuperSign CMS 中的文件。
 - [SI App / 通过 URL 播放]: 当自动输入切换发生时, 运行 SI App 或通过 URL 播放。
 - > [SI App]: SI App 的行为取决于[Ez 设定]中[SI 服务器设置]菜单的设置。
 - > [通过 URL 播放]: 通过 URL 播放的行为取决于[Ez 设定]中[通过 URL 播放]菜单的设置。
 - > 如果[通过 URL 播放]和[SI 服务器设置]都可以运行, 则在自动输入切换发生时运行[通过 URL 播放]。
- [重置]: 恢复出厂设置。

[状态邮件发送]

SETTINGS / → [Ez 设定] → [状态邮件发送]

该功能会配置系统以评估设备状态，然后通过电子邮件通知管理员。

- [打开/关闭]：打开或关闭[状态邮件发送]。
- [邮件发送选项]，[正在预约]：设置邮件发送间隔。
- [用户电子邮件地址]：设置发件人的用户电子邮件地址。
- [发送服务器 (SMTP)]：设置 SMTP 服务器的地址。
- [账户]：输入发件人的帐户 ID。
- [密码]：输入发件人帐户的密码。
- [收件人电子邮件地址]：设置收件人的电子邮件地址。
- [发送消息]：立即评估设备状态，并将信息传送至指定的电子邮件地址。
- [重置]：恢复出厂设置。

注意

- 如果下列各项相关状态发生变更或状态异常，则会发送状态消息。
 - 1. LAN 状态，Wi-Fi 状态：网络的连接状态更改时会发送电子邮件。可以保存的网络状态更改的最大值限为 50。电源关闭后，保存的值会立即重置。
 - 2. 无信号检查：检查是否有信号。如果超过 10 秒钟没有信号，会发送电子邮件。
 - 3. 预约播放状态：如果无法在“内容管理预约”状态或“SuperSign 内容”状态中预约的开始时间和结束时间之间播放内容，则会发送电子邮件。但是，如果使用遥控器终止，则不适用。
 - 4. 故障恢复状态：如果由于错误而切换输入，则会发送电子邮件。（由用户发起的输入切换除外（RC、RS232C、SuperSign））
- 仅支持 SMTP 端口 25、465 和 587。
- 出现内部输入切换（外部输入切换除外（RC、RS232C、SuperSign））被视为故障恢复状态。
- 在切换至故障恢复状态时，会发送包含“故障恢复状态：故障恢复”消息的电子邮件。定期发送的或状态更改时发送的后续状态电子邮件包含消息“故障恢复状态：无”。

[通过 URL 播放]

SETTINGS / ⚙ → [Ez 设定] → [通过 URL 播放]

通过内置的 Web 浏览器，自动播放您想播放的内容。

- [URL 加载程序]：打开或关闭[通过 URL 播放]。
- [设置 URL]：输入 URL 地址以自动显示。
- [预览]：通过访问指定 URL，预览您所需的网站。
- [保存]：保存指定 URL。
- [重启以应用]：保存指定 URL 后，重启投影仪设备。
- [重置]：恢复出厂设置。

✔ 注意

- 启用[屏幕旋转]时不会应用此功能，且使用此功能会禁用[预览]。
- 如果[时间和日期]未设置为[自动设置]，则可能难以进行网站导航。
- **SETTINGS / ⚙** → 检查 [常规] → [时间和日期] → [自动设置]

[设置数据克隆]

SETTINGS / ⚙ → [Ez 设定] → [设置数据克隆]

该功能用于将此设备的设置复制并导入到其他设备。

- [导出设置数据]：将此设备的设置导出到其他设备。
- [导入设置数据]：将其他设备的设置导入此设备。

[同步模式]

SETTINGS / ⚙ → [Ez 设定] → [同步模式]

将多个投影仪中的时间和内容同步。

- [RS-232C 同步]：将通过 RS-232C 连接的多个投影仪同步。
- [网络内容同步]：将连接到同一个网络中的多个投影仪同步。

[LG ConnectedCare]

SETTINGS / ⚙️ → [Ez 设定] → [LG ConnectedCare]

您可以安装 [LG ConnectedCare] (故障诊断) 解决方案，以进行故障诊断和预测维修。

- [安装]: 安装 [LG ConnectedCare] 解决方案。
 - 1) [输入账号]: 输入 6 位数账号，安装 [LG ConnectedCare] 解决方案。
 - 账号: 注册 [LG ConnectedCare] 解决方案时分配的号码。输入账号时，将获得与此号码对应的账户名称。
 - 2) [确认账号]: 显示账号和与此账号对应的账户名称，并验证账号。
 - 如果账号已注册，将显示与账号对应的账户名称，您便可以继续安装 [LG ConnectedCare] 解决方案。
 - 如果账号未注册，账户名称将显示为“未知”，您将无法继续安装此解决方案。
- [启用]/[禁用]: 设置是否启用/禁用 [LG ConnectedCare] 解决方案。
- [账]: 显示用户当前连接的账号和账户名称。
- [版本]: 显示 [LG ConnectedCare] 解决方案的版本。
- [检查更新]: 检查服务器中的可用更新。
- [更新]: 将 [LG ConnectedCare] 解决方案更新到最新版本。
- [服务器 状态]: 显示设备和服务器之间的连接状态。
 - [已连接]: 在设备和服务器连接时显示。
 - [未连接]: 在设备和服务器断开连接时显示。
 - [等待批准]: 在服务器等待批准时显示。
 - [已拒绝]: 在服务器拒绝连接时显示。
- [重置]: 删除已安装的 [LG ConnectedCare] 解决方案。

[多画面]

SETTINGS / ⚙️ → [Ez 设定] → [多画面]

使用此功能可以在一个屏幕上查看多个外部输入和视频。



✓ 注意

- 在“多画面”模式下，不支持 HDMI 菊花链功能。
- 您可以拥有的分屏数量可能因型号而异。

选择屏幕布局

如果您未设置任何屏幕布局便进入多画面模式，则会出现屏幕布局选择菜单。屏幕上未显示屏幕布局选择菜单时，按遥控器上的向上箭头键转至屏幕布局菜单栏，然后选择所需的屏幕布局。如果您想关闭屏幕布局菜单，请按返回键。

关闭屏幕布局菜单

在屏幕布局菜单中，按遥控器上的向上箭头键转至屏幕布局菜单栏，选择该菜单栏或者按返回键，以关闭屏幕布局菜单。

更改屏幕输入

按每个分屏右上方的  按钮，选择所需的输入。

注意

- 不能再选择其他分屏已选定的输入。要选择这些输入，首先要按“重置”按钮重置所有屏幕的输入。
- 只有当“屏幕旋转”设置为“关”或“180”时，PIP 模式才可用。
- 不支持交错格式。例如 1080i
- 当设置 PIP、PBP、3 分屏、4 分屏时，支持的最大分辨率如下所示。

PIP	PBP	3 分屏	4 分屏
3840 x 2160 ¹⁾	3840 x 2160 ¹⁾	3840 x 2160 ¹⁾	1920 x 1080

1) 某些型号最高仅支持 30 帧。

- 根据编解码器的组合，可能对介质有其他限制。

在分屏上播放视频

按每个分屏右上方的  按钮，选择视频文件，然后选择要用于查看所选设备中视频列表的存储设备。接着，从列表中选择要播放的视频。

注意

- 用 HEVC、MPEG1、MPEG2、MPEG4、H. 264、VP8 或 VP9 编解码器创建的视频可以在分屏上播放。在 PIP 模式下，不能使用以下组合。

主输入	次输入
HEVC	HEVC
H. 264	HEVC
MPEG2	HEVC
VP9	VP9
H. 264 4K	MPEG2
H. 264 4K	VP9

- 3 屏和 4 屏分割模式的限制如下所示。

使用 4K 时	它仅支持最多 2 个视频。 可以组合最大 4K @ 60 fps + 2K @ 60 fps。 但是，H. 264 4K 支持最大 30 fps。	
仅使用 2K 时	60fps	您最多可以组合 1 个 MPEG2、2 个 H. 264 和 4 个其他编解码器。
	30fps	您最多可以组合 2 个 MPEG2 和 4 个其他编解码器。

- 建议帧率：24、25、30、60（包括 23.9、24.9、29.9、59.9）

当您使用其他帧率播放内容时，我们不保证性能。

[办公室会议模式]

SETTINGS / ⚙️ → [Ez 设定] → [办公室会议模式]

您可以设置“快速功能”以在会议室中使用该产品。

- [办公室会议模式]：打开此功能后，您可以设置与会议室会议模式相关的功能。
- [会议指南屏幕]
 - [会议指南屏幕]：您可以打开此功能以使用会议信息屏幕。此功能用于在没有外部输入时显示背景图像。打开此功能后将开启[无信号图像]功能。
 - [会议室名称]：当会议信息屏幕打开后，您可以更改屏幕上显示的会议室名称或选择是否显示会议室名称。
 - [时间]：当会议信息屏幕打开后，您可以选择是否在屏幕上显示当前时间。
- [高级设置]
 - [画面模式]：为该产品支持的所有外部输入设置相同的画面模式。
 - 输入自动切换：插入外部输入后，它将自动转换为相关的外部输入。删除外部输入或关闭应用会将输入切换回以前的状态。输入自动切换支持的功能有外部输入、SuperSign 内容、SI App 和通过 URL 播放。打开此功能将关闭[Ez 设定] → [故障恢复]功能。
 - > [SI App]：“SI App”将根据[Ez 设定]中[SI 服务器设置]的设置运行。
 - > [通过 URL 播放]：“通过 URL 播放”将根据[Ez 设定]中[通过 URL 播放]的设置运行。
 - 自动关机：自动关闭电源。打开此功能时，将开启[无信号关闭 (15 分钟)]和[无 IR 关机 (4 小时)]功能。
 - 编辑输入名称：更改每个外部输入的名称。
 - [演示计时器]：使用演示计时器。打开此功能将在用于选择外部输入的屏幕上显示[演示计时器]。
 - > INPUT /  → [演示计时器]
 - > 可以以十分钟为间隔将运行时间设置为 120 分钟。设置时间后，按[开始]开始计时。
 - > 按遥控器上的黄色按钮可暂停计时器。暂停计时器后，时间显示为蓝色。
 - > 按遥控器上的黄色按钮可重启计时器。
 - > 当剩余时间不足三分钟时，时间显示为红色。当剩余时间不足一分钟时，时间将闪烁。
 - > 按遥控器上的蓝色按钮可结束计时器。
 - > 计时器结束后十分钟，UI 将自动消失。
 - > 由于自动关闭和省电设置，产品可能会在定时器仍在运行时关闭。

✓ 注意

- 如果已经下载了无信号图像，当没有信号时，打开[会议指南屏幕]将首先显示下载的图像。
- 如果使用[会议指南屏幕]中的[会议室名称]和[时间]项，并且如果使用下载的图像作为无信号图像，则建议根据投影机型号的最佳分辨率使用色彩鲜艳的图像。

常规

[语言]

SETTINGS / ⚙️ → [常规] → [语言]

您可以选择要在屏幕上显示的菜单语言。

- [菜单语言]: 设置投影仪的语言。
- [键盘语言]: 选择要在屏幕上显示的键盘语言。

[系统信息]

SETTINGS / ⚙️ → [常规] → [系统信息]

该功能显示设备名称、软件版本和存储空间等信息。

[设置 ID]

SETTINGS / ⚙️ → [常规] → [设置 ID]

- [设置 ID] (1-1000): 当多个产品通过 RS-232C 连接时, 为每个产品分配一个唯一的设备 ID 号。分配 1 至 1000 的号码后, 退出选项。使用分配给每个产品的设备 ID 可以分别控制每个产品。
- [自动分配设备ID]: 当连接多个产品进行显示时, 为每个产品自动分配一个唯一的设备 ID 号。
- [重置设备ID]: 将产品的设备 ID 重置为 1。

[时间和日期]

SETTINGS / ⚙️ → [常规] → [时间和日期]

该功能允许您查看和更改设备上的时间和日期。

- [自动设置]: 设置[时间]和[日期]。
- [夏时制时间]: 设置夏令时的开始时间和结束时间。只有在夏令时的间隔时间设置为多于一天的情况下, 夏令时的开始/结束时间才可用。
- [时区]: 可让您根据洲、国家/地区、城市或用户设置更改时区。
- [NTP 服务器设置]: 可让您设置除基本 NTP 服务器以外的其他 NTP 服务器。

[电源]

SETTINGS / ⚙️ → [常规] → [电源]

电源相关功能设置

[无信号关闭 (15 分钟)]

设置是否使用“15 分钟自动关闭”功能。

- 您可以将此选项设置为[打开]或[关闭]。
- 如果您将此功能设置为[打开]，则在连续 15 分钟没有信号时，产品会关闭。
- 如果您将此选项设置为[关闭]，则会禁用 15 分钟强制关闭功能。
- 如果您想长时间使用产品，建议将该功能设置为[关闭]，因为该功能会关闭产品电源。

[无 IR 关机 (4 小时)]

设置是否使用“4 小时关闭”功能。

- 您可以将此选项设置为[打开]或[关闭]。
- 如果您将此选项设置为[打开]，则在连续 4 小时没有来自遥控器的输入时，产品会关闭。
- 如果您将此功能设置为[关闭]，则会禁用“4 小时关闭”功能。
- 如果您想长时间使用产品，建议将该功能设置为[关闭]，因为该功能会关闭产品电源。

[DPM (待机模式)]

设置显示器电源管理 (DPM) 模式。

- 如果未将此功能设置为[关闭]，则投影仪会在无输入信号时进入 DPM 模式。
- 如果将此功能设置为[关闭]，[DPM (待机模式)]将被禁用。

[DPM (待机模式) 唤醒控制]

根据已连接 HDMI 端口的数字信号处理打开设备。

- 某些型号可能不受支持。
- 当设为[时钟]时，设备只会检查数字时钟信号，并在发现时钟信号后打开。
- 当设为[时钟+数据]时，则只在同时输入数字时钟和数据信号的情况下，设备才会打开。

[PM 模式]

- [关机（默认）]：设置正常 DC 关闭模式。
- [保持画面比率]：即使电源关闭，PC 也会保留扩展显示标识数据（EDID）。
- [关闭屏幕]：进入“DPM”、“自动关机”（15 分钟、4 小时）或“异常关闭”模式时，切换为[关闭屏幕]状态。
- [始终关闭屏幕]：进入“DPM”、“自动关机”（15 分钟、4 小时）、“关机时间预约”、“异常关闭”模式，或有来自遥控器“电源”按钮或投影仪“关闭”按钮的输入时，会切换至[关闭屏幕]状态。
- [网络就绪]：虽然投影仪已关闭，但是可以通过网络在内部控制电源。

注意

- 为了将屏幕状态从[关闭屏幕]切换至“打开”状态，必须有来自遥控器的电源或输入或MONITOR ON按钮的输入。

[开机延迟 (0-250)]

- 此功能通过实现开机延迟，避免在同时打开多个投影仪设备时过载。
- 您可以将延迟间隔设置在0 - 250 秒范围内。

[开机状态]

- 打开主电源时，选择投影仪的操作状态。
- 您可以在 [PWR（开机）]、[STD（待机）]和 [LST（上次状态）]中进行选择。
- 打开主电源后，[PWR（开机）]会使投影仪保持打开状态。
- 打开主电源后，[STD（待机）]会将投影仪切换至待机状态。
- [LST（上次状态）]会将投影仪切换回之前的状态。

[LAN 唤醒（联网待机模式）]

- 设置是否使用 [LAN 唤醒（联网待机模式）]。
- 您可以将有线/无线网络功能设置为“开”或“关”。
- [有线]：设置为[打开]时会启用 [LAN 唤醒（联网待机模式）]功能，这样您可以通过有线网络远程打开产品。
- [无线]：设置为[打开]时会启用 [LAN 唤醒（联网待机模式）]功能，这样您可以通过无线网络远程打开产品。

[开机/关机历史记录]

显示设备的开机/关机历史记录。

[快速启动+]

此设置使您的投影仪在关闭时处于待机模式，以便在您重新打开投影仪时帮助您更快地使用投影仪的功能。

- 某些型号可能不受支持。
- 打开此选项可能会增加能耗。

[网络]

SETTINGS / ⚙️ → [常规] → [网络]

[有线连接（以太网）]

- 有线连接：通过 LAN 端口将投影仪连接到局域网（LAN），并配置有线网络设置。仅支持有线网络连接。设置物理连接后，显示器将自动连接，无需对大多数网络进行任何调整。少数网络可能需要调整显示器的设置。有关详细信息，请与互联网服务提供商联系或参阅路由器手册。
- 802.1X EAP：基于 IEEE 802.1X 的身份验证可用于有线连接。选择所需的 EAP 类型和第 2 阶段身份验证，输入在身份验证服务器中注册的 ID/密码，然后按“连接”按钮尝试连接。

[Wi-Fi 连接]

如果您为投影仪设置了无线网络，便可以查看并连接到可用的无线 Internet 网络。

- [添加隐藏无线网络]：您可以通过手动键入无线网络名称来添加无线网络。
- [通过 WPS PBC 连接]：在支持 PBC 的无线路由器上按该按钮，即可轻松连接到路由器。
- [通过 WPS PIN 连接]：在支持 PIN 的无线路由器网页上输入 PIN 码，即可用简单的方式连接到路由器。
- [高级 Wi-Fi 设置]：屏幕上未显示可用的无线网络时，您可以通过直接输入网络信息来连接到无线网络。

[证书下载]

- 下载用于存储在 USB 中的 802.1X EAP 的证书。
- 仅可下载扩展名为 pem 的文件。

✔ 注意

- 在支持 Wi-Fi 加密狗的型号上，仅当连接 Wi-Fi 加密狗时才会启用无线网络连接菜单。
- 连接至支持 IPv6 的网络时，可在有限/无线网络连接中选择 IPv4/IPv6。但 IPv6 连接仅支持自动连接。

[SoftAP]

如果您设置了 SoftAP，则可以通过 Wi-Fi 连接（无需无线路由器）连接许多设备并使用无线互联网。

- 不能同时使用 SoftAP 和多屏互动功能。
- 在支持 Wi-Fi 加密狗的型号上，仅当 Wi-Fi 加密狗连接到本产品时才会启用 SoftAP 菜单。
- Wi-Fi 频道：您可以直接选择一个 Wi-Fi 频道。
- SoftAP 访问信息
 - SSID：建立无线互联网连接所需的唯一标识符
 - 安全密钥：您输入的用于连接到所需无线网络的安全密钥
 - 已连接的设备数：显示当前通过 Wi-Fi 连接已连接到您的投影仪设备的设备数。
最多支持 10 个设备。

[Ping 测试]

通过 Ping 测试检查网络状态。

[端口控制]

为了网络安全，可以屏蔽未使用的端口。

[连接域]

更改域以检查网络连接。



注意

- 推荐重新启动，以正确应用设置。
-

网络设置提示

- 请为本显示器使用标准 LAN 电缆（带 RJ45 接头的 5 类或更好的电缆）。
- 重置路由器或调制解调器通常可以解决设置期间出现的很多网络连接问题。在将显示器与家庭网络连接后，快速关闭家庭网络路由器或有线调制解调器的电源和/或断开其电源线，然后再次开启电源和/或连接电源线。
- 能够接收 Internet 服务的设备数量可能受适用的服务条款限制，这取决于 Internet 服务提供商（ISP）。有关详细信息，请与您的 ISP 联系。
- LG 不负责任何与 Internet 连接或其他连接设备相关的通信错误/故障引起的任何显示器或 Internet 连接故障。
- LG 不负责解决 Internet 连接问题。
- 如果网络连接的速度不符合访问内容的要求，您可能得不到所需的结果。
- 由于为您提供 Internet 连接的 Internet 服务提供商（ISP）设置的某些限制，某些 Internet 连接操作可能无法进行。
- 您需要承担 ISP 收取的任何费用，包括但不限于连接费用。

✓ 注意

- 若要在显示器上直接访问 Internet，应始终保持 Internet 连接。
- 如果无法访问互联网，请从网络中的 PC 检查网络条件。
- 使用网络设置时，请检查 LAN 电缆，或者检查路由器中的 DHCP 是否已开启。
- 如果您未完成网络设置，网络可能无法正常工作。

⚠ 小心

- 不要将模块化电话线连接到 LAN 端口。
- 因为连接方法不尽相同，请遵循电信运营商或 Internet 服务提供商的规范。
- 如果显示器未连接物理网络，“网络设置”菜单不可用。

配置无线网络设置时的提示

中
文

- 无线网络可能会受到来自使用 2.4 GHz 频率的设备（例如，无线电话、Bluetooth 设备或微波炉）的干扰的影响。使用 5 GHz 频率的设备（例如 Wi-Fi 设备）也可能导致干扰。
- 无线网络服务可能会运行缓慢，这取决于周围的无线环境。
- 如果打开了任何本地家庭网络，某些设备可能会产生网络流量拥堵。
- 若要连接至无线路由器，需要有支持无线连接的路由器；还需要激活相应路由器的无线连接功能。询问路由器制造商，路由器是否支持无线连接。
- 若要连接至无线路由器，请验证无线路由器的 SSID 和安全设置。有关无线路由器的 SSID 和安全设置，请参阅相应路由器的用户指南。
- 如果未正确设置网络设备（有线/无线路由器或集线器等），投影仪可能无法正常工作。确保在配置网络连接之前参阅其用户指南，以正确安装设备。
- 连接方法可能会根据无线路由器制造商而有所不同。

[用户协议]

SETTINGS /  → [常规] → [用户协议]

查看条款和条件或更改是否同意。

[音频指南]

SETTINGS /  → [常规] → [音频指南]

如果将 [音频指南] 设为 [打开]，则在各种情况下（例如，当您调节音量或更改设置和输入信号时）都会提供音频指南。

- [速度]：调节口述指南的速度。
- [音量]：调节口述指南的音量。
- [音高]：调节口述指南的音调。
- 此功能仅适用于特定语言。
- 某些型号可能不受支持。
- 可配置的项目因型号而异。
- 适用于视力受损的用户。

[高级设置]

SETTINGS / ⚙️ → [常规] → [高级设置]

[信标]

- 此选项会启用 BLE Beacon，这是 Bluetooth 4.0 的功能之一。
- Beacon 模式（开/关切换）：启用 Beacon 功能。
- 支持 LG Beacon/iBeacon/Eddystone Type Beacon 功能。
- iBeacon
 - Beacon UUID（十六进制）：设置 UUID。
 1. Field1: 4 字节十六进制值（8 位数）
 2. Field2: 2 字节十六进制值（4 位数）
 3. Field3: 2 字节十六进制值（4 位数）
 4. Field4: 2 字节十六进制值（4 位数）
 5. Field5: 6 字节十六进制值（12 位数）
 - 较大（0 - 65535）：设置较大值。
 - 较小（0 - 65535）：设置较小值。
- Eddystone
 - 帧：设置 UUID 或 URL。
 1. 设置 URL 方法
 - Beacon UUID（十六进制）：设置 UUID。
 - 1 - Field1: 10 字节十六进制值（20 位数）
 - 2 - Field2: 6 字节十六进制值（12 位数）
 - 2. 设置 URL 方法
 - URL 前缀：设置 URL 的前缀。
 - URL 后缀：设置 URL 的后缀。
 - URL：输入 URL 除前缀和后缀以外的部分。
 - URL 字符串长度限为 15 个字符。
- [检查]按钮：此按钮用于完成和应用 Beacon 设置。

✔ 注意

- 某些型号不支持 iOS 中的背景筛选服务。
- 推荐重新启动，以正确应用设置。
- UUID 值采用十六进制表示，必须输入准确的位数。
- 与 Beacon 的距离可能因设备而异。
- 与 Beacon 的距离可能因设备所使用的应用程序而异。
- Beacon 功能会受无线电波影响，因为它采用的是 Bluetooth 低能（BLE）技术。如果频率范围不在 2.4 GHz 左右，则可能无法正常工作。
- 设置 iBeacon 时，将 LG Beacon 设置为与 iBeacon 字段的值相同的值。但不会单独提供 LG Beacon 设置项。

[控制接口]

连接到显示器的设备可以通过接口进行控制。

- [PC 电源控制]：允许您在打开和关闭显示器时控制 PC 的电源。
 - [禁用]：禁用 [PC 电源控制]。
 - [同步 (打开)]：当显示器打开时，将 PC 电源设置为打开。
 - [同步 (打开/关闭)]：当显示器打开时，将 PC 电源设置为打开；当显示器关闭时，将 PC 电源设置为关闭。
- [控制接口选择]：选择显示器和已连接设备之间的串行通信路径。
 - 某些型号可能不受支持。
 - [显示]：可以通过显示器 RS-232C IN 终端进行串行通信。
 - [HDBaseT]：可以通过 HDBaseT 设备与显示器进行串行通信。

✓ 注意

- 取决于型号，此选项可能显示为 [PC 控制]。
- 某些型号可能不受支持。
- [控制接口选择] 的子菜单可能有所不同，具体取决于支持的接口。
- 支持此电源控制的 PC 产品有 MP500/MP700。如有需要，请单独购买。
- 如果更改 [控制接口选择]，则可能会限制 [同步模式] 的 [RS-232C 同步] 功能。
 - 视型号而定

[背景图像]

该功能允许您设置默认的背景图像。

- [启动徽标图像]：更改设备启动时出现的徽标图像。如果将此选项设置为“关闭”，设备启动时将不会出现徽标图像。下载或初始化存储设备上的图像文件。
- [无信号图像]：更改无信号时出现的图像。如果将此选项设置为“关闭”，无信号时将不会出现徽标图像。下载或初始化存储设备上的图像文件。

✓ 注意

- 要下载图像，则图像文件必须存在于外部存储器 (USB) 中名为“LG_MONITOR”或“lg_monitor”的文件夹中。
- 支持的图像文件格式：“BMP”、“JPG”

[输入管理器]

您可以为每个外部输入设置 PC 或 DTV 标签。

[SIMPLINK 设置]

- 当 [SIMPLINK 设置] 设置为 [打开] 时，您可以使用 LG 投影仪提供的 SIMPLINK。
- [设备 ID]：设置通过 CEC 接线连接的设备的 ID。您可以在 [全部] 和 [E] 之间选择一个值。
- [待机]：设置发送和接收 OpStandBy (0x0c) 命令的场景。详细场景如下：

	传输	接收
全部	0	0
仅发送	0	X
仅接收	X	0

[Crestron]

(视型号而定)

[Crestron Connected] V1

- 此功能会启用与 Crestron 提供的应用程序的同步。
- [服务器]：此菜单会设置服务器（由 Crestron 提供的设备）网络连接的服务器 IP 地址。
- [端口] (1024~65535)：此菜单会设置服务器网络连接的端口。默认端口号是 41794。
- [IP ID] (3-254)：此菜单会设置用于与应用程序同步的唯一 ID。

[Crestron Connected] V2

- 用图片和短语来表示服务器类型的连接状态。（已断开连接、正在连接、已连接）
- [类型]：您可以选择想要连接的服务器类型（关闭、Control System、Virtual Control、Fusion）
- [连接]：如果按一下按钮，设备会尝试连接服务器，按钮短语会更改为 [断开连接]。在这种情况下，上述各项不可改变。要断开连接并更改上述各项，需要再次按下按钮。
- 连接服务器需要的信息
 - [类型]：Control System
 - [服务器]：输入服务器的 IP 信息
 - [端口]：输入服务器的端口信息
 - [IP ID]：区分 Crestron 设备与服务器的唯一 ID
 - [类型]：Virtual Control
 - [房间 ID]：区分会议室与服务器的唯一 ID。如果 [IP ID] 相同，但 [房间 ID] 不同，服务器会将其识别为不同的 Crestron 设备。
 - [服务器]、[端口]、[IP ID] 与类型为 Control System 时的相同。

- [类型]: Fusion
- [方法]: 可以选择连接方向。([设备到 Fusion]、[Fusion 到设备])
- [设备到 Fusion]: 如何从设备连接到服务器
 - [URL]: 服务器 URL
 - [端口]: 服务器端口
 - [Fusion 到设备]: 如何从服务器连接到设备
- [自动发现]: 该功能可定位网络中的其他 Crestron 设备
- [SSL]: 可以建立与服务器的通信安全性。以下各项仅在 [SSL] 上有意义
 - [用户]、[密码]: 当服务器上的[身份验证]功能打开时, 必须输入[用户]和[密码]才能连接服务器。
 - [验证证书]: 一项检查服务器上安装的证书是否有效的功能。如果无效, 则不会连接服务器
 - [证书下载]: 证书必须存储在设备中才能执行[验证证书]功能。只有 USB 根目录下扩展名为 .pem、.crt 的证书才能被识别, 并且可以通过菜单进行添加或删除。 [恢复出厂设置]时存储的所有证书将被删除。

[LG promota]

此功能允许在移动设备上连接 promota 应用。

有关如何使用此功能的更多信息, 请访问 promota 网站 (<https://www.promota.net/>)。

自动运行 promota 应用功能将在启动后自动运行 promota。

显示器

[画面模式]

SETTINGS /  → [显示] → [画面模式]

[模式]

此功能允许您为安装环境选择最佳的画面模式。

- [商场/快餐], [交通], [学校], [游戏], [政府/公司]: 显示最适用于安装环境的画面。
- [常规]: 以正常的对比度、亮度和清晰度显示画面。
- [专家], [校准]: 允许专家或追求高质量画面的任何人手动调整画面以获得最佳画面质量。
- [医院]: 针对医学图像优化的图像设置模式。

✓ 注意

- 您可以选择的[画面模式]的类型可能因型号或输入信号而异。
- [专家]是允许画面质量专家使用特定图像微调画面质量的选项。因此,可能对正常画面没有效果。
- 更改[画面模式]时,镜头的光圈可能会移动并发出声响,这属于正常操作。
 - 视型号而定

[HDR]

此功能允许您为安装环境选择最佳的画面模式。

- [商场/快餐]: 通过增强对比度、亮度和清晰度来锐化图像。
- [常规]: 在正常观看环境下,将打开一个屏幕,可以正确显示 HDR 的表现力和亮度。
- [政府/公司]: 此设置下的屏幕比常规设置下的屏幕更亮、更清晰。
- [学校]: 适合教育的画质。
- [游戏]: 适合屏幕游戏的画面。

[自定义]

- [对比度]：调整画面明暗区域之间的差异。值越接近 100，差异越大。
- [亮度]：调整屏幕的整体亮度。值越接近 100，屏幕越亮。
- [清晰度]：调整物体边缘的清晰度。值越接近 50，边缘越清晰、清楚。
- [色彩]：柔化或加深屏幕色调。值越接近 100，颜色越深。
- [色调]：调整显示在屏幕上的红色度与绿色度之间的平衡。值越接近红色 50，颜色越红。值越接近绿色 50，颜色越绿。
- [色温]：您设置的色温越高，屏幕上的色感越冷。您设置的色温越低，屏幕上的色感越暖。
- [高级设置]/[专家设置]：自定义高级选项。
 - [动态对比度]：根据图像亮度优化屏幕明暗部分之间的差异。
 - [超分辨率]：锐化屏幕中模糊或几乎无法辨别的区域。
 - [色域]：选择可用的颜色范围。
 - [动态色彩]：调整图像的色调及饱和度，使画面更逼真、生动。
 - [Gamma]：调整 gamma 设置以补偿输入信号的亮度。
 - [白平衡]：根据个人喜好调整屏幕的整体色彩保真度。在“专家”模式下，可以使用“方法”/“模式”选项微调画面。
 - [颜色管理系统]：这是专家在通过测试模式调整颜色时使用的系统。颜色管理系统提供 6 种不同的颜色空间（红色/黄色/蓝色/青色/洋红色/绿色）供选择，使您可以调整某种颜色而不影响其他颜色。在正常画面中，您不会注意到您做出的色彩更改。
 - [动态色调映射]：根据 HDR 内容的图像亮度设置适合的对比例度。

- [画面选项]：自定义画面选项。
 - [降噪]：随机删除出现的点，使画面看起来更清晰。
 - [MPEG 降噪]：减少创建数字视频信号过程中产生的噪点。
 - [平滑渐变]：减少图像边缘的阶梯状不规则性，从而实现流畅显示。
 - [黑电平]：通过调整屏幕的黑电平，调整屏幕的亮度和对比度。
(根据输入信号建议的设置：RGB 0 - 255：高，RGB 16 - 235：低，YCbCr：低)
 - [影院模式]：优化视频图像，达到影院效果。
 - [TruMotion]：减少活动图像可能造成的图像抖动和残影。(如果您设置了[外部输入旋转]，则此功能不可用。)
- [适用于所有输入]：将详细设置菜单的当前值复制到整个输入，并仅应用于所选画面模式。
- [重置]：重置画面设置。由于根据投影仪的画面模式重置了画面设置，请在重置画面设置之前选择画面模式。

[画面比率]

SETTINGS / ⚙️ → [显示] → [画面比率]

此功能允许您更改画面大小，并以最佳分辨率查看画面。

- [全屏]：拉伸画面以填充屏幕。
- [原始]：以最佳分辨率显示画面。

[旋转]

SETTINGS / ⚙️ → [显示] → [旋转]

[屏幕旋转]

- 此功能会顺时针旋转屏幕。
- 您可以将此功能设置为“关闭” / “90” / “180” / “270”。
- 如果设置为“关闭”，会停用此功能。
- 推荐您使用专为在竖置模式下使用而设计的内容。
- 启用屏幕旋转时，多画面的 PIP 模式不可用。

[外部输入旋转]

- 此功能会顺时针旋转屏幕。
- 您可以将此功能设置为“关闭” / “90” / “180” / “270”。
- 对于 ARC，将“外部输入旋转”设置为“打开”（90 或 270）会将视频尺寸调整为[全宽屏]。
- 如果在 WiDi 操作过程中启用[外部输入旋转]，鼠标光标的位置可能不会正确显示。
- 请注意，当在使用外部输入的过程中启用[外部输入旋转]时，如果画质下降，这与产品本身无关。

[高级设置]

SETTINGS / ⚙️ → [显示] → [高级设置]

[ULTRA HD Deep Color]

如果您将 HDMI 或 DP 设备连接到其中一个 Deep Color 可调端口，便可以在 UHD Deep Color 设置菜单中打开（6G）或关闭（3G）UHD Deep Color。

当分辨率为 3840 x 2160、频率为 60 Hz 时，如果将 Deep Color 选项设置为“打开”会造成与显卡的兼容性问题，请将 Deep Color 选项重新设置为“关闭”。

- HDMI 和 DP 规格可能因输入端口而异。连接前，请查看每台设备的规格。
- 对于分辨率为 4K、频率为 60 Hz（4:4:4、4:2:2）的高清视频，HDMI 输入端口 1、2 最适合。但是，可能不支持视频或音频，具体取决于外部设备的规格。如果出现这种情况，请将设备连接到其他 HDMI 端口。
- 某些型号可能不支持此功能。

[Average Picture Level 自动控制]

可以使用基于投影仪输入图像 APL（Average Picture Level）的图像质量控制。

使用投影仪作为视频墙时，建议将此功能设置为“关闭”，以防止投影仪之间出现图像质量差异。（视型号而定）

✔ 注意

- 单击[管理员] > [恢复出厂设置]可恢复默认设置。

[节能模式]

- [亮度控制]：调整屏幕的亮度以实现节能。
 - 最小/中等/最大：根据投影仪的节能等级设置来使用节能。

✔ 注意

- 单击[管理员] > [恢复出厂设置]可恢复默认设置。

[HDMI IT 内容]

设置 HDMI IT 内容功能。

- [关闭]：禁用 HDMI IT 内容功能。
- [打开]：启用 HDMI IT 内容功能。

输入 HDMI 信号时，此功能会基于 HDMI 内容信息自动更改投影仪的画面模式。

即使 HDMI IT 内容功能更改了投影仪的画面模式，您也可以再次手动更改画面模式。

由于此设置比用户设置的画面模式有更高的优先级，因此在 HDMI 信号更改时，现有画面模式可能会更改。

声音

[声音模式]

SETTINGS /  → [声音] → [声音模式]

[声音模式]

根据当前观看的视频类型，自动选择最佳音质。

- [标准]：此声音模式适用于所有类型的内容。
- [影院]：优化声音以便观看电影。
- [炫亮人声 III]：增强人声以便听得更清楚。
- [运动]：优化声音以便观看体育节目。
- [音乐]：优化声音以便听音乐。
- [游戏]：优化声音以便玩视频游戏。

[平衡]

- [平衡]：调整左扬声器和右扬声器的输出音量。

[均衡器]

- [均衡器]：使用均衡器手动调整声音。

[重置]

- [重置]：重置声音设置。

[声音输出]

SETTINGS / ⚙️ → [声音] → [声音输出]

- [扬声器]：您可以通过投影仪的内置扬声器或连接至投影仪的外部扬声器输出音频。
 - [使用扬声器声音]：允许您打开和关闭扬声器。如果您使用的是外部音频设备，则关闭此功能仅允许您通过外部音频设备播放声音。
- [HDMI ARC]：使投影仪的声音能够通过连接到 HDMI (ARC) 终端的外部音频设备输出。将 SIMPLINK 设置为“打开”时，激活该选项。
- [LG 声音同步/Bluetooth]：允许您将 Bluetooth 音频设备或 Bluetooth 耳机无线连接到投影仪，从而欣赏更丰富的音频。

✔ 注意

- 投影仪打开后，某些最近连接的设备可能会自动尝试重新连接到投影仪。
- 建议您在连接之前，将支持“LG 声音同步”功能的 LG 音频设备设置为“LG 电视”模式或“LG 声音同步”模式。
- 按“设备选择”可查看已连接的设备或可连接的设备，以便连接其他设备。
- 您可以使用投影仪遥控器来调节所连接设备的音量。
- 如果音频设备无法连接，请检查其是否已打开且可以连接。
- 根据 Bluetooth 设备的类型，设备可能无法正确连接或出现异常行为，例如，视频和音频不同步。
- 如果出现以下情况，音频可能会不流畅或者音质降低：
 - 蓝牙设备离投影仪太远。
 - Bluetooth 设备和投影仪之间有障碍物。
 - 将 Bluetooth 设备与无线电设备（例如，微波炉或无线 LAN）一起使用。

[音频输出]

SETTINGS / ⚙️ → [声音] → [音频输出]

- [关闭]: 禁用[音频输出]。(无音频输出。)
- [可变]: 您可以指定连接至投影仪的外部音频设备的输出范围, 并在此范围内调整音量。您可以在 0 - 100 范围内(与投影仪的扬声器音量相同)更改外部音频设备的音量。但是, 实际输出的音量水平可能会有不同。
- [固定]: 为外部音频设备设置固定的音频输出水平。
 - 如果没有外部输入, 则不会输出外部音频。
 - 可变音频输出水平 100 与固定音频输出水平相同。

[声像同步调节]

SETTINGS / ⚙️ → [声音] → [声像同步调节]

此功能会调整音频时间以同步视频和音频。

- [声像同步调节]: 可以将“声像同步调节”功能设置为[打开/关闭]。
- [主扬声器] (0~60): 调节主扬声器的声音同步。数字越大, 语音输出就越慢(与默认值相比)。
- [Bypass]: 输出广播信号或外部设备的声音, 没有任何音频延迟。由于输入到投影仪的视频需要时间进行处理, 因此音频输出可能早于视频。
- [HDMI ARC] (0~60): 调节 HDMI ARC 的声音同步。数字越大, 语音输出就越慢(与默认值相比)。

[数字声音输出]

SETTINGS / ⚙️ → [声音] → [数字声音输出]

使您能够配置导出数字声音的设置。

- **SETTINGS / ⚙️** → [声音] → 如果[声音输出]是光纤数字/HDMI ARC，则可以设置此选项。
- 如果使用“Pass Through”，音效输出可能无法正常工作。
- 输出到设备的编解码器可能与输入信号的编解码器不同。

	音频输入	数字声音输出
自动/通过	Dolby Digital Plus	Dolby Digital
	Dolby Digital	Dolby Digital
	AAC (媒体)	Dolby Digital
	AAC	Dolby Digital
	HE-AAC	Dolby Digital
	MPEG	PCM
PCM	全部	PCM

管理员

[锁定模式]

SETTINGS /  → [管理员] → [锁定模式]

[家庭仪表盘锁定]

当您设置家庭仪表盘锁定时，可以在家庭仪表盘限制设置的更改。

[USB 锁定]

该功能允许您配置 USB 锁定功能，从而无法更改设置或内容。

[OSD 锁定]

该功能允许您配置 OSD 锁定功能，从而无法更改设置或内容。

- 按住“设置”键至少 10 秒，输入密码以访问 OSD 锁定中的“设置”菜单。

[IR 操作锁定]

- 如果将此功能设置为[关闭（普通）]，则可以使用遥控器。
- 如果将此功能设置为[打开（仅 Power 键）]，则只可以使用电源键。
- 如果将此功能设置为[打开（全部屏蔽）]，则无法使用遥控器。（但是，开机功能可用。）
- 按住“设置”键至少 10 秒，输入密码以访问 IR 操作锁定中的“设置”菜单。

[本地键操作锁定]

该功能允许您配置本地键操作锁定功能，从而无法更改设置或内容。

- 如果将此功能设置为[关闭（普通）]，则可以使用投影仪上的本地键。
- 如果将此功能设置为[打开（仅 Power 键）]，则只可以使用电源键。（使用操纵杆时，按住本地键可以打开/关闭投影仪。）
- 如果将此功能设置为[打开（全部屏蔽）]，则无法使用本地键。（但是，开机功能可用。）

[Wi-Fi 锁定]

该功能允许您打开或关闭 Wi-Fi 功能。

[屏幕共享锁定]

- [打开]：此功能允许您关闭屏幕共享功能。
 - [关闭]：此功能允许您打开屏幕共享功能。
 - [关闭 (PIN)]：此功能允许您通过 PIN 码使用屏幕共享功能。
- 如果屏幕共享锁定值有更改，必须重启才能应用此功能。

[更改密码]

此功能允许您设置用于进入安装菜单的密码。（默认密码：000000）

- 1 输入您当前的密码。
- 2 输入 6 位数新密码。
- 3 在“确认密码”字段中再次输入相同密码进行确认。

[企业设置]

- 输入您的公司账户代码以应用相应的企业设置。
- 输入代码时，投影仪设备会重置，因此，请应用相应的企业设置。
- 如果未输入代码，将不会激活此功能。

[恢复出厂设置]

初始化[设置]中的所有设置和内部存储中的文件。

[校准]模式的 RGB 增益值、[安装向导]（[视频墙] > [平铺模式]、[磁贴模式设置]）、[Ez 设定]的[服务器设置]项以及[常规]的[设置 ID]项除外。（视型号而定）

✓ 注意

- 它会保持现有设置，因为“用户”菜单中的“关闭/打开”按钮仅影响子菜单的活动/非活动状态。
- 可通过遥控器和产品上的 **LENS** 按钮调整的[焦点]、[放大]、[水平移动]和[垂直移动]项目是[恢复出厂设置]的例外项目，其现有设置将保持不变。
 - 某些型号可能不受支持。

内容管理器

Web 登录

- 支持的功能不同，具体要取决于产品。
- 此投影仪产品具有允许您在 PC 或移动设备上访问的功能。
- 提供内容管理器、组管理器 2.0、控制管理器、登出、更改密码菜单。
 - URL: <https://set>, IP: 3777
 - 默认密码: (序列号) + LGe12#
例如, 如果序列号为 ABCD123456789, 请输入 ABCD123456789LGe12# 作为密码。
- 序列号可以在产品随附的标签上或 **SETTINGS / ⚙️** → [常规] → [系统信息] 菜单上找到。

小心

- 支持的分辨率 (此程序针对以下分辨率进行了优化):
 - PC: 1920 x 1080 / 1280 x 1024
 - 移动设备: 360 x 640 (1440 x 2560、1080 x 1920)、DPR
- 支持的浏览器 (此程序针对以下浏览器进行了优化):
 - Chrome 56 或更高版本 (推荐)

内容管理器

[播放器]

HOME /  →  (播放器)

内容管理器应用的播放器功能可让您以集成方式播放/管理视频、图像、模板、SuperSign 和播放列表等的内容。

[连续播放]

- 1 从左侧的选项卡中选择所需的内容类型, 然后选择所需的内容。
- 2 单击屏幕右上角的[播放], 欣赏您选择的内容。

[导出]

- 1 从左侧的选项卡中选择所需的内容类型, 然后单击屏幕右上角的[导出]。
- 2 选择要导出的内容。
- 3 单击屏幕右上角的[复制]/[Move]按钮, 然后选择要将内容导出到的设备。(如果选择了存储在目标设备上的文件, 则会跳过内容文件处理。)
- 4 您可以看到内容已经被移动/复制到设备中。

[删除]

- 1 从左侧的选项卡中选择所需的内容类型，然后单击屏幕右上角的[删除]。
- 2 选择要删除的内容。
- 3 单击屏幕右上角的[删除]。
- 4 您可以看到内容已经被删除。

[筛选/排序]

- 1 单击屏幕右上角的[筛选/排序]。
- 2 1) 选择所需的排序条件，按文件名或文件的播放顺序对内容文件进行排序（最常播放的文件显示在列表顶部）。
2) 通过按设备筛选内容文件，您可以只查看在存储在所需设备上的内容。
3) 通过按内容类型筛选内容文件，您可以只查看所需类型的内容。

[创建播放列表]

创建播放列表时，您不能在播放列表的文件名称中包含无法在 Windows 的文件名称中使用的字符（例如 \、/、:、*、?、”、<、> 和 |）。另外，如果播放列表包含名称中包括这些字符的内容文件，您将无法移动或复制播放列表。

- 1 从左侧的选项卡中选择[播放列表]，然后单击屏幕右上角的[创建播放列表]。
- 2 选择您想添加到播放列表中的内容，然后单击屏幕右上角的[下一步]。
- 3 设置每一条内容（仅适用于照片和模板内容）和其他项目（如“转换效果”、“比率”和“自动回放”）的播放时间，然后单击屏幕右上角的[完成]按钮。
- 4 您可以看到已经创建了新的[播放列表]。

[分配]

- 1 单击屏幕右上角的[分配]。
- 2 转到组管理器应用，分发创建的播放列表。

✓ 注意

- 仅在选择播放列表作为媒体类型时，才会显示“分发”按钮。

[预约列表]

HOME /  →  (预约列表)

内容管理器应用的预约程序功能允许通过播放列表或外部输入，在预约的时间播放特定内容。

[创建预约]

- 1 单击屏幕右上角的[新预约]。
- 2 在[播放列表]和[输入源]之间选择。
- 3 1) 如果您选择了[播放列表]，请选择您想要预约回放的播放列表。
2) 如果您选择了[输入源]，请选择您想要预约回放的的外部输入源。
- 4 输入预约信息并创建新的预约。（创建预约时，您不能在预约文件的名称中包含无法在 Windows 的文件名称中使用的字符（例如 \、/、:、*、?、”、<、> 和 |）。另外，如果链接到预约的播放列表包含名称中包括这些字符的内容文件，您将无法移动或复制播放列表。）
- 5 在预约的时间观看您选择回放的播放列表或外部输入。

[导入预约]

- 1 单击屏幕右上角的[导入]。
- 2 选择您想从中导入预约的外部存储设备。
- 3 选择想要导入投影仪的预约。（您只能选择单个预约。）
- 4 单击屏幕右上角的[选择]。
- 5 检查预约是否已经被导入投影仪的内部存储内存。

[导出预约]

- 1 单击屏幕右上角的[导出]。
- 2 选择想将预约导出到的外部存储设备。
- 3 选择想要从投影仪中导出的预约。（您可以选择多个预约。）
- 4 单击屏幕右上角的[选择]。
- 5 检查预约是否已经被导出到选择的外部存储设备。

[删除日程表]

- 1 单击屏幕右上角的[删除]。
- 2 选择要删除的预约。
- 3 单击[删除]。
- 4 检查预约是否已经删除。

[日历视图]

- 1 如果您已经注册预约，请单击[日历视图]。
- 2 您可以看到，注册的预约会以时间表的形式显示。

[分配]

- 1 单击屏幕右上角的[分配]。
- 2 转到组管理器应用，分发创建的预约。

✓ 注意

- 如果预约创建时间重叠，则删除之前创建的预约。
- 未重复设置的预约完成后，将自动删除。
- 预约列表应用运行时，预约无法正常工作。

[编辑器]

HOME /  →  (编辑器)

内容管理器应用的编辑器功能允许您添加所需的模板。

- 1 选择所需格式的模板。（您可以在横置模式和竖置模式之间选择。）
- 2 修改模板的文本。
 - 2-1. 应用所需的字体样式（字号、粗细、下划线、斜体）
- 3 修改媒体文件。
 - 3-1. 选择并应用您希望的速率。
- 4 单击屏幕右上角的[保存]保存模板。
- 5 检查您保存的模板是否在模板列表中显示。

支持的照片和视频文件

✓ 注意

- 不支持字幕。

支持的视频编解码器

扩展名	编解码器	
.asf、.wmv	视频	VC-1 Advanced 配置文件 (WMVA 除外)、VC-1 Simple 和 Main 配置文件
	音频	WMA 标准 (WMA v1/WMA 语音除外)
.avi	视频	Xvid (GMC 除外)、H.264/AVC、Motion Jpeg、MPEG-4
	音频	MPEG-1 第 I 和 II 层、MPEG-1 第 III 层 (MP3)、Dolby Digital、LPCM、ADPCM
.mp4、.m4v、 .mov	视频	H.264/AVC、MPEG-4、HEVC
	音频	Dolby Digital、Dolby Digital Plus、AAC、MPEG-1 第 III 层 (MP3)、Dolby AC-4
.3gp、.3g2	视频	H.264/AVC、MPEG-4
	音频	AAC、AMR-NB、AMR-WB
.mkv	视频	MPEG-2、MPEG-4、H.264/AVC、VP8、VP9、HEVC
	音频	Dolby Digital、Dolby Digital Plus、AAC、PCM、MPEG-1 第 I 和 II 层、MPEG-1 第 III 层 (MP3)
.ts、.trp、.tp、 .mts	视频	H.264/AVC、MPEG-2、HEVC
	音频	MPEG-1 第 I、II 层、MPEG-1 第 III 层 (MP3)、Dolby Digital、Dolby Digital Plus、AAC、PCM、Dolby AC-4
.mpg、.mpeg、 .dat	视频	MPEG-1、MPEG-2
	音频	MPEG-1 第 I 和 II 层、MPEG-1 第 III 层 (MP3)
.vob	视频	MPEG-1、MPEG-2
	音频	Dolby Digital、MPEG-1 第 I 和 II 层、DVD-LPCM

- Dolby AC-4: 某些型号可能不受支持。

最大传输比率	
全高清电影	H.264 1920 x 1080@60P BP/MP/HP@L4.2 40 Mbps HEVC 1920 x 1080@60P Main/Main10@L4.1 40 Mbps
超高清电影 (仅适用于超高清型号。)	H.264 3840 x 2160@30P BP/MP/HP@L5.1 50 Mbps HEVC 3840 x 2160@60P Main/Main10@L5.1 60 Mbps

支持的照片文件格式

文件类型	格式	分辨率
.jpeg、.jpg、.jpe	JPEG	<ul style="list-style-type: none"> • 最小：64 x 64 • 最大：正常类型：15360（宽）x 8640（高） 渐进式类型：1920（宽）x 1440（高）
.png	PNG	<ul style="list-style-type: none"> • 最小：64 x 64 • 最大：5760（宽）x 5760（高）
.bmp	BMP	<ul style="list-style-type: none"> • 最小：64 x 64 • 最大：1920（宽）x 1080（高）

视频播放注意事项

- 不支持包括全局运动补偿（GMC）和 1/4 像素运动评估（Qpel）的流。
- ULTRA HD 视频（仅限 ULTRA HD 型号）：3840 X 2160、4096 X 2160
- 某些非 LG Electronics 官方提供的 HEVC 编码 ULTRA HD 视频可能无法播放。
- 软件升级后可以支持某些编解码器。

扩展名	编解码器	
.mkv、.mp4、.ts	视频	H.265/AVC、HEVC
	音频	Dolby Digital、Dolby Digital Plus、AAC

- 仅支持 Window Media Audio V7 及更高版本。
- 不支持 AAC 主要配置文件。
- 某些编码器创建的视频文件可能无法播放。
- 格式与指定格式不同的视频文件可能无法正常播放。
- 存储在不支持高速的 USB 存储设备上的视频文件可能无法正常播放。
- 视频中若有不受支持的音频，则只能播放视频或无法播放。

使用 USB 存储设备的提示

- 只能识别 USB 存储设备。
- 通过 USB 集线器连接至投影仪的 USB 存储设备可能无法正常运行。
- 可能无法识别使用自动识别程序的 USB 存储设备。
- 可能无法识别使用其自身驱动器的 USB 存储设备。
- 识别 USB 存储设备的速度可能取决于设备。
- 连接的 USB 存储设备正在工作时，不要关闭显示器或拔出 USB 设备。突然断开或拔出设备时，存储的文件或 USB 存储设备可能会损坏。
- 不要连接在 PC 上人为控制的 USB 存储设备。这样的设备可能造成产品发生故障或无法播放。记住，仅使用存储普通音乐、图像和/或电影文件的 USB 存储设备。
- 可能无法识别使用 Windows 不支持的实用程序格式化的存储设备。
- 对于需要外部电源的 USB 存储设备（超过 0.5 A），请连接电源。否则可能无法识别此设备。
- 请用设备制造商提供的电缆连接 USB 存储设备。
- 某些 USB 存储设备可能不受支持或无法流畅操作。
- USB 存储设备的文件排列方式类似于 Windows，文件名最多可包括 100 个英文字符。
- 因为存储在 USB 存储设备上的数据可能会损坏，请务必备份重要文件。我们不会对任何数据丢失承担责任。
- 如果 USB HDD 没有外接电源，可能无法检测到 USB 设备。请务必将其连接至外接电源。
 - 请为外接电源使用电源适配器。不提供适用于外部电源的 USB 电缆。

- 如果您的 USB 存储设备有多个分区，或者使用 USB 多用读卡器，您最多可以使用四个分区或 USB 内存设备。
- 如果 USB 存储设备连接到 USB 多用读卡器，可能无法检测到其卷数据。
- 如果 USB 存储设备无法正常工作，请移除再重新连接。
- 如果在待机模式下连接 USB 存储设备，打开显示器时将自动加载特定硬盘。
- 对于 USB 外接硬盘，建议容量为 1 TB 或以下，对于 USB 记忆棒，建议容量为 32 GB 或以下。
- 如果超过建议的容量，设备可能无法正常工作。
- 如果具有[节能模式]功能的 USB 外接硬盘无法使用，请关闭硬盘再重新打开，以使其正常工作。
- 也支持 USB 存储设备(USB 2.0 或以下)。但是，它们可能无法在视频列表中正常工作。
- 一个文件夹下最多可以识别 999 个文件夹或文件。
- 在向 USB 分发内容和在超高清分辨率下播放视频时，视频可能会出现临时卡顿的情况。
- 可能无法识别移动设备支持的 USB 存储设备。
- 即使连接了多个 USB 存储设备，最多也只能使用三个 USB 存储设备。
- 使用 SuperSign CMS 时，建议仅使用一个 USB 存储设备。

组管理器 2.0

此功能允许您将单个网络中的多个投影仪设备归为一组，并基于组分发内容（预约和播放列表）或复制设置数据。此功能有两种模式，主模式和从模式，并且能够在您的 PC 或移动设备上访问浏览器。

[主]

- 添加、编辑和删除组。
- 克隆设备的设置数据。
- 基于组分发[预约]和[播放列表]。
- 所有投影仪设备最初采用主模式。

[从]

- 播放在主模式下分发的[预约]和[播放列表]。
- 删除组中的投影仪设备。
- 添加到组中的投影仪设备会自动切换到从模式。相反，从组中删除投影仪设备时，它会自动初始化并切换到主模式。
- 如果有新的从设备添加到现有组，或如果未正确执行[数据克隆]或[预约]/[播放列表]分发，将激活[数据克隆]或[同步]按钮。
- 您可以使用[数据克隆]将主设备的设置数据复制到组中。
- 您可以使用[同步]重新下载分发到组中的内容。

[组管理]

- 创建新组
 1. 单击[添加新群组]。
 2. 输入群组名称。
 3. 单击[添加设备]，选择您想添加到群组中的设备，然后添加。
 4. 单击[完成]，您会看到已经创建了新群组。
- 编辑组
 1. 单击您想编辑的组。
 2. 使用[添加设备]添加新设备。
 3. 使用[删除设备]删除设备。
 4. 使用[设备检查]检查组中的设备是否连接至网络。
 5. 如果组中的任何一套设备都未进行[数据克隆]或内容同步，则将激活[数据克隆]或[同步]按钮。
 6. 您可以使用[数据克隆]将主设备的设置数据重新复制到组中。
 7. 您可以使用[同步]重新分发已分发到组中的内容。
- 删除组
 1. 单击[删除组]。
 2. 选择您想删除的组，然后单击[删除]。
 3. 检查您选择的组是否已经删除。
- 所有设备视图：此页允许您管理连接到同一网络的所有从投影仪设备。
 1. 单击[所有设备视图]。
 2. 单击[重置设备模式]。
 3. 选择您想更改其设备模式的从投影仪设备，然后单击[重置]。

[设置数据克隆]

- 1 选择您需要的组，并单击克隆。
- 2 检查数据是否已经复制到从设备中。

[内容分发]

- 1 选择您想分发的内容类型（预约或播放列表）。
- 2 选择您想分发的内容。
- 3 选择您向其分发内容的组，然后单击[分配]。
- 4 在从设备上运行“内容管理器”应用，并检查内容是否已分发。

如何使用

- 投影仪：在主页屏幕上运行、添加、删除或编辑应用。
- 移动设备：使用提供的 QR 码或 URL 运行快捷栏中的应用或访问移动设备中的应用。

小心

- 您最多可以创建 25 个组。
- 您最多可以向组中添加 12 个从设备。
- 执行内容管理器的导入操作后，您可以分配存储在外部设备上的预约。
- 分配任何预约之前，务必删除存储在从设备上的所有预约。
- 仅在满足以下条件时，才会显示您可以添加到需要的组中的设备列表：
 - 您想添加的设备必须与主设备位于相同的网络中。
 - 您想添加的设备必须处于主模式下，且它们不得属于任何现有组。
 - 需要激活端口 1900 (UDP) (<[设置] > [常规] > [网络] > [端口控制]：未注册的端口 1900 (UDP))。
- 在无线网络中可能无法正常工作。建议您使用有线网络。
- 当删除组时，运行从设备功能的初始设置。

屏幕共享

此功能允许使用无线连接（如 WiDi 或 Miracast）通过显示器共享用户的设备（例如移动设备或 Windows PC）屏幕。

如何使用[多屏互动]

INPUT /  →  → [多屏互动]

- 1 按照指南提供的说明连接，而此指南可通过右上方的“连接指南”按钮进行访问。
- 2 建立连接后，将启用户设备和投影仪之间的多屏互动。

注意

- 如需了解如何使用 Intel WiDi 的信息，请访问 PC/笔记本电脑制造商网页。
- 此功能仅适用于 WiDi 3.5 或更高版本。
- 此功能仅适用于 Windows 8.1 或更高版本。

LG Presenter

此功能使用 PC 上的 Web 浏览器在通过电缆或无线连接到 PC 的投影仪上显示 PC 屏幕。

如何使用 LG Presenter

在投影仪上

INPUT /  → LG Presenter

在 PC 上

将投影仪上提供的 URL 输入 Web 浏览器的地址栏。

注意

- 此功能可能不受支持，具体视产品而定。
- 仅支持 PC 屏幕共享。不支持音频共享。
- 某些 Web 浏览器不支持屏幕共享。建议您使用最新版本的 Chrome。
- 通过 Web 浏览器进行连接时，可能会出现警告，指示连接不安全。这不是安全问题，您可以照常继续操作。
- 由于 PC 浏览器提供了一些与屏幕共享相关的 UI，显示的语言或操作可能有所不同。
- 移交功能用于在已经连接一个客户端的情况下，共享另一个客户端的屏幕。它请求当前连接的客户端移交屏幕共享权限。
- 只有当用户允许通知时，才会出现移交请求通知。

注意

- 投影仪和 PC 必须处于可以相互连接的网络中。
- 如果多屏互动不起作用或无法正常连接到投影仪设备，请检查 PC 上的防火墙设置。
- LG Presenter 不支持视频回放。

管理工具

控制管理器

通过 Web 浏览器控制和检查显示器的状态。

此功能仅适用于 PC 和移动设备。

支持的功能不同，具体要取决于产品。

功能

- [仪表盘]：显示产品状态的摘要并提供到每个页面的链接。
- [显示和声音]：提供屏幕亮度、声音、输入和重启功能。
- [时间和日期]：启用/禁用“自动设置”功能并显示/更改产品的时间设置。
- [网络]：设置投影仪的名称和 IP 地址。
- [平铺模式]：显示产品的拼接模式设置。
- [故障恢复]：打开或关闭“故障恢复”并设置相关项。
- [通过 URL 播放]：打开或关闭“通过 URL 播放”并设置 URL。
- [S/W 更新]：更新产品固件。
- [图表]：输出产品的状态信息，例如产品温度和风扇状态。
- [日志]：输出产品故障记录。
- [系统信息]：输出产品的软件版本和型号名称等信息。

图像 ID

[图像 ID]用于通过单个红外接收器更改特定设备（显示器）的设置以实现 Multi-Vision 模式。带有红外接收器的投影仪可以通过 RS-232C 电缆与其他投影仪通信。每台投影仪均由一个设置 ID 标识。设置[图像 ID]允许仅使用遥控器控制投影仪，而投影仪的[设置 ID]与[图像 ID]相匹配。

- 1 向安装的投影仪分配[设置 ID]，如下图所示：

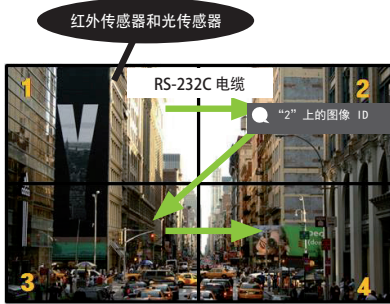







- 2 按遥控器上的 PICTURE ID ON（红色）按钮。
 - 3 确保您设置的图像 ID 与您想控制的投影仪的[设置 ID]相同。
- 无法通过红外信号控制[设置 ID]与[图像 ID]不同的设备。

注意

- 如果[图像 ID]设置为 2，则只能通过红外信号控制[设置 ID]为 2 的右上方投影仪。
- 如果按遥控器上的 PICTURE ID OFF（绿色）按钮，所有投影仪的[图像 ID]都将关闭。如果随后按遥控器上的任意按钮，则可以通过红外信号控制所有投影仪，与[设置 ID]无关。

红外代码

- 所有型号不支持 HDMI/USB 功能。
- 某些键码不受支持，具体取决于型号。

代码 (十六进制)	功能	备注
08	 (电源)	遥控器按钮
C4	MONITOR ON (投影仪打开)	遥控器按钮
C5	MONITOR OFF (投影仪关闭)	遥控器按钮
95	ENERGY SAVING	遥控器按钮
0B	输入 (选择输入)	遥控器按钮
10	数字键 0	遥控器按钮
11	数字键 1	遥控器按钮
12	数字键 2	遥控器按钮
13	数字键 3	遥控器按钮
14	数字键 4	遥控器按钮
15	数字键 5	遥控器按钮
16	数字键 6	遥控器按钮
17	数字键 7	遥控器按钮
18	数字键 8	遥控器按钮
19	数字键 9	遥控器按钮
02	 (音量 +)	遥控器按钮
03	 (音量 -)	遥控器按钮
E0	BRIGHTNESS (PAGE)  (亮度/向上翻页)	遥控器按钮
E1	BRIGHTNESS (PAGE)  (亮度/向下翻页)	遥控器按钮
98	LENS	遥控器按钮
32	1/a/A	遥控器按钮
2F	CLEAR	遥控器按钮
7E	 SIMPLINK	遥控器按钮
79	ARC (标记/画面比率)	遥控器按钮
4D	PSM (画面模式)	遥控器按钮
09	 (静音)	遥控器按钮

代码 (十六进制)	功能	备注
43	⚙️ (设置/菜单)	遥控器按钮
AA	ℹ️ (信息)	遥控器按钮
40	⬆️ (上)	遥控器按钮
41	⬇️ (下)	遥控器按钮
06	➤ (右)	遥控器按钮
07	➤ (左)	遥控器按钮
44	Ⓞ (确定)	遥控器按钮
28	↶ (返回)	遥控器按钮
57	INSTALL (安装向导)	遥控器按钮
5B	EXIT (退出)	遥控器按钮
72	PICTURE ID ON (红色)	遥控器按钮
71	PICTURE ID OFF (绿色)	遥控器按钮
63	黄色	遥控器按钮
61	蓝色	遥控器按钮
5F	W.BAL (白平衡)	遥控器按钮
84	BLANK/* (空白)	遥控器按钮
7C	⬆️ (主菜单)	遥控器按钮

控制多个产品

- 这仅适用于某些型号。

使用此方法将几个产品连接到单台 PC。您可以通过将几个产品连接到单台 PC 来控制它们。

在“选项”菜单中，“设备 ID”必须介于 1 至 1000 之间，不得重复。

连接电缆

- 根据型号，图像可能会有所不同。

如图所示连接 RS-232C 电缆。

RS-232C 协议用于 PC 与产品之间的通信。您可以从 PC 打开或关闭产品，选择输入源并调整 OSD 菜单。

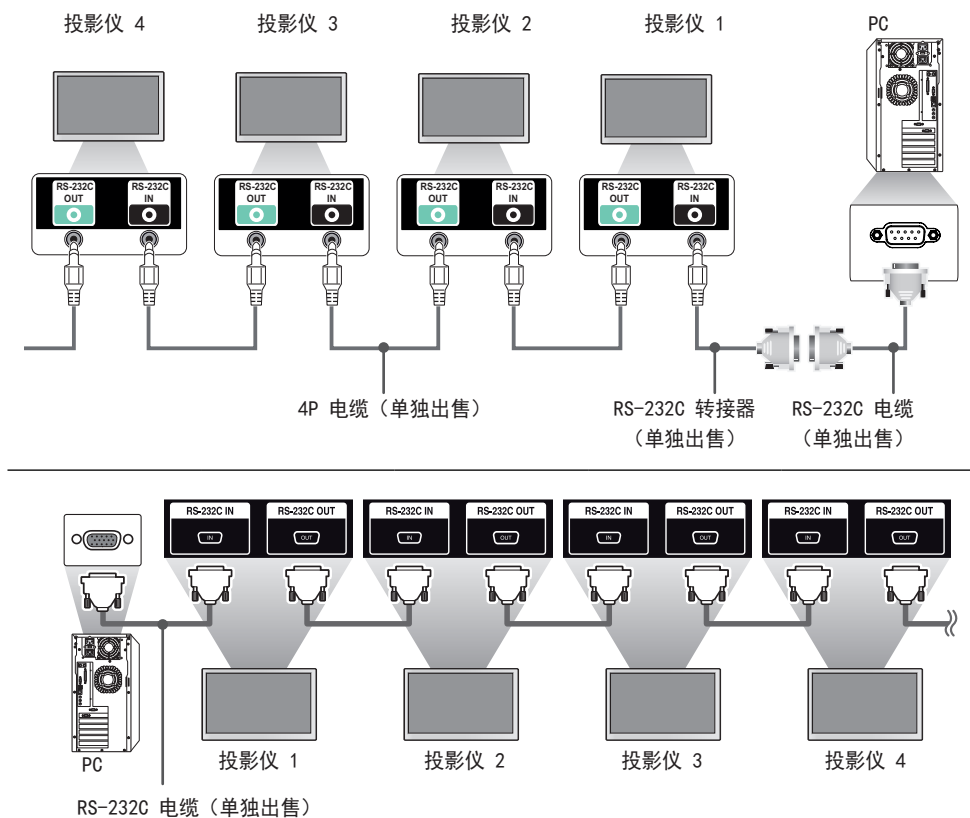

通信参数

- 波特率：9600 bps
- 数据长度：8 位
- 奇偶校验位：无
- 停止位：1 位
- 流量控制：无
- 通信代码：ASCII 代码

✓ 注意

- 使用 3 线连接（非标准）时，不能使用红外菊花链。
- 确保仅使用提供的转换器正确连接。
- 当您有多个菊花链投影仪产品以同时控制它们时，如果您尝试以连续方式打开/关闭主设备，某些产品可能不会打开。在这种情况下，可以按投影仪的 **MONITOR ON** 按钮开启这些投影仪，而不是按电源按钮。

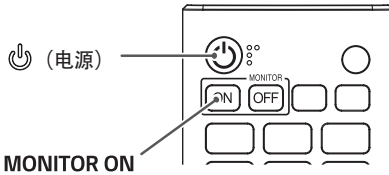

命令参考列表

可配置的项目因型号而异。

	命令		数据 (十六进制)
	1	2	
01. [电源]	k	a	00 至 02
02. 选择输入	x	b	参阅“选择输入”
03. [画面比率]	k	c	参阅[画面比率]
04. [亮度控制]	j	q	00 至 03
05. [画面模式]	d	x	参阅[画面模式]
06. [对比度]	k	g	00 至 64
07. [亮度]	k	h	00 至 64
08. [清晰度]	k	k	00 至 32
09. [色彩]	k	i	00 至 64
10. [色调]	k	j	00 至 64
11. [色温]	x	u	70 至 D3
12. [平衡]	k	t	00 至 64
13. [声音模式]	d	y	参阅[声音模式]
14. [静音开启]	k	e	00 至 01
15. 音量控制	k	f	00 至 64
16. [当前时间] 1 (年/月/日)	f	a	查看[当前时间] 1
17. [当前时间] 2 (时/分/秒)	f	x	查看[当前时间] 2
18. [无信号关闭 (15 分钟)]	f	g	00 至 01
19. [无 IR 关机 (4 小时)]	m	n	00 至 01
20. [语言]	f	i	参阅[语言]
21. [默认]设置	f	k	00 至 02
22. 当前温度	d	n	FF
23. [按键]	m	c	参阅[按键]
24. 已用时间	d	l	FF
25. 检查产品序列号	f	y	FF

	命令		数据 (十六进制)
	1	2	
26. [软件版本]	f	z	FF
27. [白平衡]红色增益	j	m	00 至 FE
28. [白平衡]绿色增益	j	n	00 至 FE
29. [白平衡]蓝色增益	j	o	00 至 FE
30. [白平衡]红色补偿	s	x	00 至 7F
31. [白平衡]绿色补偿	s	y	00 至 7F
32. [白平衡]蓝色补偿	s	z	00 至 7F
33. [关闭屏幕]	k	d	00 至 01
34. [平铺模式]	d	d	00 至 FF
35. 检查[平铺模式]	d	z	FF
36. [拼接ID]	d	i	参阅[拼接ID]
37. [DPM (待机模式)]	f	j	查看[DPM (待机模式)]
38. 遥控器/本地按键锁定	k	m	00 至 01
39. [开机延迟]	f	h	00 至 FA
40. 选择[故障恢复]模式	m	i	00 至 02
41. 选择[故障恢复]输入	m	j	参阅选择[故障恢复]输入
42. 遥控器键锁定	t	p	00 至 02
43. [本地键操作锁定]	t	o	00 至 02
44. 状态检查	s	v	参阅“状态检查”
45. [夏时制时间]	s	d	参阅[夏时制时间]
46. [PM 模式]	s	n、0c	00 至 05
47. [网络设置]	s	n、80 (81) (82)	参阅[网络设置]
48. [开机状态]	t	r	00 至 02
49. 有线[LAN 唤醒 (联网待机模式)]	f	w	00 至 01
50. [屏幕旋转]	t	h	00 至 03

	命令		数据 (十六进制)
	1	2	
51. [时间同步]	s	n、16	00 至 01
52. [内容同步]	t	g	00 至 01
53. [外部输入旋转]	s	n、85	00 至 03
54. [信标]	s	n、88	00 至 01
55. [多画面]模式和输入	x	c	参阅[多画面]模式和输入
56. [画面比率] (多屏)	x	d	查看[画面比率] (多屏)
57. [关闭屏幕] (多屏)	x	e	查看[关闭屏幕] (多屏)
58. [始终关闭屏幕]	s	n、0d	00 至 01
59. 停止视频	k	x	00 至 01
60. 无线[LAN 唤醒 (联网待机模式)]	s	n、90	00 至 01
61. [OSD 锁定]	k	l	00 至 01
62. [HDMI IT 内容]	s	n、99	00 至 01
63. [假期设置]	s	n、9b	参阅[假期设置]
64. [UPnP]	s	n、9c	00 至 01
65. [家庭仪表盘锁定]	s	n、9d	00 至 01
66. [USB 锁定]	s	n、9e	00 至 01
67. [Wi-Fi 锁定]	s	n、9f	00 至 01
68. [屏幕共享锁定]	s	n、a0	00 至 01
69. [播放备份内容]	s	n、a1	查看[播放备份内容]
70. [启动徽标图像]	s	n、a3	00 至 01
71. [SoftAP]	s	n、a4	00 至 01
72. 播放保存的内部媒体	s	n、a8	查看播放保存的内部媒体
73. [无信号图像]	s	n、a9	00 至 01
74. [音频输出]	s	n、aa	00 至 02
75. [DPM (待机模式) 唤醒控制]	s	n、0b	00 至 01

	命令		数据 (十六进制)
	1	2	
76. [适用于所有输入]	s	n、52	01
77. [定时开机] 预约	f	d	查看[定时开机] 预约
78. [定时关机] 预约	f	e	查看[定时关机] 预约
79. LCIN008 控制	s	n、b8	参见LCIN008控制
80. [传输控制]	s	n、cb	参见[传输控制]
81. 多通道	s	n、76	01 至 09
82. 更改设置 ID	j	x	查看更改设置 ID
83. [Gamma]	s	n、ad	00 至 03
84. [黑电平]	s	n、ae	00 至 02
85. [ULTRA HD Deep Color]	s	n、af	参见[ULTRA HD Deep Color]
86. [同步模式]	s	n、b0	00 至 01
87. [输入管理器]	s	n、b1	参见[输入管理器]
88. [PC 电源控制]	s	n、8b	00 至 02
89. [Average Picture Level 自动控制]	s	n、be	00 至 01
90. [立体声模式]	s	n、c2	00 至 02
91. [HDR 图片模式]	s	n、c4	参阅[HDR 图片模式]
92. [动态色调映射]	s	n、c5	00 至 01
93. [更改密码]	s	n、a7	查看[更改密码]
94. [颜色校准]	s	n、d6	00 至 01
95. [快速启动+]	s	n、0e	00 至 01

* 注意 未使用外部输入时，命令可能无法运行。

* 某些型号可能不支持某些命令。

传输/接收协议

传输

(命令 1) (命令 2) () (设置 ID) () (数据) (Cr)

- * (命令 1)：此命令用于在调整设置或用户调整模式之间进行标识。
- * (命令 2)：此条命令用于控制投影仪。
- * (设置 ID)：用于选择要控制的设备。在 OSD 菜单的“设置”中，可以将唯一的设备 ID 分配给从 1 至 1000 (01H 至 3E8H) 的每台设备。为设置 ID 选择“00H”可以同时控制所有连接的投影仪。(最大值可能因型号而异。)
- * (数据)：传输命令数据。数据计数可能根据命令增加。
- * (Cr)：回车。此参数对应于 ASCII 代码中的“0 x 0D”。
- * ()：空格。此参数对应于 ASCII 代码中的“0 x 20”。

ACK (确认)

(命令 2) () (设备 ID) () (OK/NG) (数据) (x)

- * 产品在接收普通数据时基于此格式传输 ACK (确认)。此时，如果数据是 FF，则它指示当前状态数据。如果数据是数据写入模式，则它返回 PC 计算机的数据。
- * 如果通过设置 ID “00” (=0 x 00) 发送命令，数据将反映到所有投影仪，而它们不会发送确认 (ACK)。
- * 如果数据值“FF”以控制模式通过 RS-232C 发送，则可以检查相关功能的当前设置值 (不适用于某些功能)。
- * 某些型号可能不支持某些命令。

01. [电源] (命令: ka)

控制投影仪的开机/关机状态。

传输

(k) (a) () (设备 ID) () (数据) (Cr)

数据 00: [关闭]
01: [打开]
02: 重启

Acknowledgment

(a) () (设备 ID) () (OK/NG) (数据) (x)

- * 只有在投影仪完全开机时, 才能正确返回确认信号。
- * 传输和确认信号之间可能有延迟。
- * 所有型号可能均不支持此功能。

02. 选择输入 (命令: xb)

选择输入信号。

传输

(x) (b) () (设备 ID) () (数据) (Cr)

数据 90: HDMI1 (DTV)
A0: HDMI1 (PC)
91: HDMI2 (DTV)
A1: HDMI2 (PC)
92: HDMI3/HDBaseT (DTV)
A2: HDMI3/HDBaseT (PC)
C0: DISPLAYPORT (DTV)
D0: DISPLAYPORT (PC)
E0: SuperSign webOS Player
E1: 其它
E2: 多画面
E3: 通过 URL 播放
E8: SI 应用

Acknowledgment

(b) () (设备 ID) () (OK/NG) (数据) (x)

- * 所有型号可能均不支持某些输入信号。
- * 如果 webOS Player 并非分配自 SuperSign W, 则返回到 NG。
- * SI 应用程序仅支持基于 RS232C 的设置操作。

03. [画面比率] (命令: kc)

调整投影仪的画面比率。

传输

(k) (c) () (设置 ID) () (数据) (Cr)

数据 02: [全屏]
06: [原始]

Acknowledgment

(c) () (设置 ID) () (OK/NG) (数据) (x)

- * 画面比率可能因型号的输入配置而异。

04. [亮度控制] (命令: jq)

设置投影仪的亮度。

传输

(j) (q) () (设置 ID) () (数据) (Cr)

数据 01: [最小节能]
02: [中等节能]
03: [最大节能]

Acknowledgment

(q) () (设置 ID) () (OK/NG) (数据) (x)

- * 所有型号可能均不支持此功能。

05. [画面模式] (命令: dx)

选择画面模式。

传输

(d) (x) () (设置 ID) () (数据) (Cr)

数据 00: [商场/快餐]
01: [常规]
02: [政府/公司]
03: [交通]
04: [学校], [游戏]
05: [专业1]
11: [校准]
12: [医院]

Acknowledgment

(x) () (设置 ID) () (OK/NG) (数据) (x)

- * 所有型号可能均不支持某些画面模式。

06. [对比度] (命令: kg)

调整屏幕对比度。

传输

(k) (g) () (设备 ID) () (数据) (Cr)

数据 00-64: 对比度 0-100

Acknowledgment

(g) () (设备 ID) () (OK/NG) (数据) (x)

07. [亮度] (命令: kh)

调整屏幕亮度。

传输

(k) (h) () (设置 ID) () (数据) (Cr)

数据 00-64: 亮度 0-100

Acknowledgment

(h) () (设置 ID) () (OK/NG) (数据) (x)

08. [清晰度] (命令: k k)

调整屏幕清晰度。

传输

(k) (k) () (设置 ID) () (数据) (Cr)

数据 00-32: 清晰度 0-50

Acknowledgment

(k) () (设置 ID) () (OK/NG) (数据) (x)

09. [色彩] (命令: k i)

调整屏幕颜色。

传输

(k) (i) () (设置 ID) () (数据) (Cr)

数据 00-64: 颜色 0-100

Acknowledgment

(i) () (设备 ID) () (OK/NG) (数据) (x)

10. [色调] (命令: k j)

调整屏幕色调。

传输

(k) (j) () (设置 ID) () (数据) (Cr)

数据 00-64: 色调红 50-绿 50

Acknowledgment

(j) () (设备 ID) () (OK/NG) (数据) (x)

11. [色温] (命令: x u)

调整屏幕色温。

传输

(x) (u) () (设置 ID) () (数据) (Cr)

数据 70-D2: 3200K-13000K

数据 70-D3: 3200K-13000K, 13100K (自然)

Acknowledgment

(u) () (设置 ID) () (OK/NG) (数据) (x)

12. [平衡] (命令: k t)

调整声音平衡。

传输

(k) (t) () (设置 ID) () (数据) (Cr)

数据 00-64: 左 50-右 50

Acknowledgment

(t) () (设置 ID) () (OK/NG) (数据) (x)

* 所有型号可能均不支持此功能。

13. [声音模式] (命令: d y)

选择声音模式。

传输

(d) (y) () (设置 ID) () (数据) (Cr)

数据 01: [标准]

02: [音乐]

03: [影院]

04: [运动]

05: [游戏]

07: [炫亮人声 III]

Acknowledgment

(y) () (设置 ID) () (OK/NG) (数据) (x)

* 所有型号可能均不支持此功能。

14. [静音开启] (命令: k e)

将音频静音/取消静音。

传输

(k) (e) () (设备 ID) () (数据) (Cr)

数据 00: [静音] (音量关闭)

01: 静音关闭 (音量打开)

Acknowledgment

(e) () (设备 ID) () (OK/NG) (数据) (x)

* 所有型号可能均不支持此功能。

15. 音量控制 (命令: k f)

调整播放音量。

传输

(k) (f) () (设备 ID) () (数据) (Cr)

数据 00-64: 音量 0-100

Acknowledgment

(f) () (设备 ID) () (OK/NG) (数据) (x)

* 所有型号可能均不支持此功能。

16. [当前时间] 1 (年/月/日) (命令: fa)

设置“时钟 1 (年/月/日)”的值和“自动”时间。

传输

1. (f) (a) () (设置 ID) () (数据1) () (数据2) () (数据3) (Gr)
2. (f) (a) () (设置 ID) () (0) (0) () (数据 1) (Gr)

1. 设置“时钟 1 (年/月/日)”时

数据1 00-: 2010 年-

数据2 01-0C: 1-12 月

数据3 01-1F: 1-31 日

* 数据1 的最小值和最大值因产品的发行年份而异。

* 输入“fa [设置 ID] ff”可查看“时钟 1 (年/月/日)”设置。

2. 设置“自动”时间时

数据1 00: [自动]

01: [手动]

* 要查看“自动”时间的设定值, 请输入“fa [设置 ID] 00 ff”。

Acknowledgment

1. (a) () (设置 ID) () (OK/NG) (数据1) (数据2)

(数据3) (x)

2. (a) () (设置 ID) () (OK/NG) (0) (0) (数据1) (x)

17. [当前时间] 2 (时/分/秒) (命令: fx)

设置“时钟 2”的值(小时/分/秒)。

传输

(f) (x) () (设置 ID) () (数据1) () (数据2) () (数据3) (Gr)

数据1 00-17: 00-23 时

数据2 00-3B: 00-59 分钟

数据3 00-3B: 00-59 秒

* 输入“fx [设置 ID] ff”可查看“时间 2 (小时/分/秒)”设置。

* 只有设置了“时钟 1 (年/月/日)”才支持此功能。

Acknowledgment

(x) () (设置 ID) () (OK/NG) (数据1) (数据2) (数据3) (x)

18. [无信号关闭 (15 分钟)] (命令: fg)

将投影仪设置为在连续 15 分钟没有信号后进入“自动待机”模式。

传输

(f) (g) () (设备 ID) () (数据) (Gr)

数据 00: [关闭]

01: [打开]

Acknowledgment

(g) () (设备 ID) () (OK/NG) (数据) (x)

19. [无 IR 关机 (4 小时)] (命令: mn)

4 小时没有红外信号时会激活“自动关机”。

传输

(m) (n) () (设备 ID) () (数据) (Cr)

数据 00: [关闭]

01: [打开]

Acknowledgment

(n) () (设备 ID) () (OK/NG) (数据) (x)

20. [语言] (命令: fi)

设置 OSD 语言。

传输

(f) (i) () (设备 ID) () (数据) (Cr)

数据 00: 捷克语

01: 丹麦语

02: 德语

03: 英语

04: 西班牙语 (欧洲)

06: 法语

07: 意大利语

08: 荷兰语

09: 挪威语

0A: 葡萄牙语

0B: 葡萄牙语 (巴西)

0C: 俄语

0D: 芬兰语

0E: 瑞典语

0F: 韩语

10: 中文 (普通话)

11: 日语

12: 中文 (粤语)

13: 阿拉伯语

14: 土耳其语

15: 波兰文

Acknowledgment

(i) () (设备 ID) () (OK/NG) (数据) (x)

* 所有型号可能均不支持某些语言。

21. [默认]设置 (命令: fk)

执行重置。

(只能在 RGB 输入模式下执行初始化画面。)

传输

(f)(k)()(设置 ID)()(数据)(Cr)

数据 00: [图像复位]
02: [恢复出厂设置]

Acknowledgment

(k)()(设置 ID)()(OK/NG)(数据)(x)

* 所有型号可能均不支持此功能。

22. 当前温度 (命令: dn)

检查产品的当前温度。

传输

(d)(n)()(设置 ID)()(数据)(Cr)

数据 FF: 状态检查

Acknowledgment

(n)()(设备 ID)()(OK/NG)(数据)(x)

* 温度以十六进制显示。

23. [按键] (命令: mc)

发送红外遥控器的码。

传输

(m)(c)()(设置 ID)()(数据)(Cr)

数据 IR_KEY_CODE

Acknowledgment

(c)()(设置 ID)()(OK/NG)(数据)(x)

* 有关键码, 请参阅“红外代码”。

* 某些键码不受支持, 具体取决于型号。

24. 已用时间 (命令: dl)

显示打开投影仪后过去的时间。

传输

(d)(l)()(设置 ID)()(数据)(Cr)

数据 FF: 读取状态

Acknowledgment

(l)()(设置 ID)()(OK/NG)(数据)(x)

* 接收的数据以十六进制显示。

25. 检查产品序列号 (命令: fy)

检查产品的序列号。

传输

(f)(y)()(设置 ID)()(数据)(Cr)

数据 FF: 检查产品序列号

Acknowledgment

(y)()(设置 ID)()(OK/NG)(数据)(x)

* 数据采用 ASCII 格式。

26. [软件版本] (命令: fz)

检查产品的软件版本。

传输

(f)(z)()(设置 ID)()(数据)(Cr)

数据 FF: 检查软件版本

Acknowledgment

(z)()(设置 ID)()(OK/NG)(数据)(x)

27. [白平衡]红色增益 (命令: jm)

调整白平衡的红色增益值。

传输

(j)(m)()(设置 ID)()(数据)(Cr)

数据 00-FE: 红色增益 0-254
FF: 检查红色增益值

Acknowledgment

(m)()(设置 ID)()(OK/NG)(数据)(x)

28. [白平衡]绿色增益 (命令: jn)

调整白平衡的绿色增益值。

传输

(j)(n)()(设置 ID)()(数据)(Cr)

数据 00-FE: 绿色增益 0-254
FF: 检查绿色增益值

Acknowledgment

(n)()(设备 ID)()(OK/NG)(数据)(x)

29. [白平衡]蓝色增益 (命令: jo)

调整白平衡的蓝色增益值。

传输

(j)(o)()(设置 ID)()(数据)(Cr)

数据 00-FE: 蓝色增益 0-254
FF: 检查蓝色增益值

Acknowledgment

(o)()(设置 ID)()(OK/NG)(数据)(x)

30. [白平衡]红色补偿 (命令: s x)

调整白平衡的红色补偿值。

传输

(s) (x) () (设置 ID) () (数据) (Cr)

数据 00-7F: 红色补偿 0-127

FF: 检查红色补偿值

Acknowledgment

(x) () (设置 ID) () (OK/NG) (数据) (x)

31. [白平衡]绿色补偿 (命令: s y)

调整白平衡的绿色补偿值。

传输

(s) (y) () (设置 ID) () (数据) (Cr)

数据 00-7F: 绿色补偿 0-127

FF: 检查绿色补偿值

Acknowledgment

(y) () (设置 ID) () (OK/NG) (数据) (x)

32. [白平衡]蓝色补偿 (命令: s z)

调整白平衡的蓝色补偿值。

传输

(s) (z) () (设置 ID) () (数据) (Cr)

数据 00-7F: 蓝色补偿 0-127

FF: 检查蓝色补偿值

Acknowledgment

(z) () (设置 ID) () (OK/NG) (数据) (x)

33. [关闭屏幕] (命令: k d)

打开/关闭屏幕。

传输

(k) (d) () (设置 ID) () (数据) (Cr)

数据 00: 打开屏幕

01: 关闭屏幕

Acknowledgment

(d) () (设置 ID) () (OK/NG) (数据) (x)

* 所有型号可能均不支持此功能。

34. [平铺模式] (命令: d d)

设置拼接模式, 并设置拼接行和拼接列的值。

传输

(d) (d) () (设置 ID) () (数据) (Cr)

数据 00-FF: 第 1 个字节 - 拼接列

第 2 个字节 - 拼接行

* 00、01、10 和 11 意味着拼接模式已关闭。
* 最大值可能因型号而异。**Acknowledgment**

(d) () (设置 ID) () (OK/NG) (数据) (x)

* 所有型号可能均不支持此功能。

* 磁贴的行 x 列最多可以有 9 个值。

35. 检查[平铺模式] (命令: d z)

检查拼接模式。

传输

(d) (z) () (设置 ID) () (数据) (Cr)

数据 FF: 检查拼接模式

Acknowledgment

(z) () (设置 ID) () (OK/NG) (数据1) (数据2) (数据3) (x)

数据1 00: 关闭拼接模式

01: 打开拼接模式

数据2 00-0F: 拼接列

数据3 00-0F: 拼接行

* 所有型号可能均不支持此功能。

36. [拼接ID] (命令: d i)

设置产品的拼接 ID 值。

传输

(d) (i) () (设置 ID) () (数据) (Cr)

数据 01-E1: 拼接 ID 1-225

FF: 检查拼接 ID

* 数据值不能超过“行 x 列”的值。

Acknowledgment

(i) () (设备 ID) () (OK/NG) (数据) (x)

* 如果输入的值超过“Data”参数的“行 x 列”的值
(0xFF 除外), 则 ACK 会变成 NG。

* 所有型号可能均不支持此功能。

* 如果您更改了视频墙型号上的值, 请重新启动以使其正常工作。

37. [DPM (待机模式)] (命令: f j)

设置 DPM (显示器电源管理) 功能。

传输

(f) (j) () (设备 ID) () (数据) (Cr)

数据 00: [关闭]
02: 10秒
04: 1分
05: 3分钟
06: 5分钟
07: 10分钟

Acknowledgment

(j) () (设备 ID) () (OK/NG) (数据) (x)

* 所有型号可能均不支持此功能。

38. 遥控器/本地按键锁定 (命令: k m)

调整遥控器/本地按键 (产品) 锁定。

传输

(k) (m) () (设置 ID) () (数据) (Cr)

数据 00: [关闭] (锁定关闭)
01: [打开] (锁定开启)

* 投影机关闭后, 电源键仍可以在“开”(01)模式下工作。

Acknowledgment

(m) () (设置 ID) () (OK/NG) (数据) (x)

* 所有型号可能均不支持此功能。

39. [开机延迟] (命令: f h)

设置开机预约延迟。(单位: 秒)

传输

(f) (h) () (设置 ID) () (数据) (Cr)

数据 00-FA: 最小 0-最大 250 (秒)

Acknowledgment

(h) () (设置 ID) () (OK/NG) (数据) (x)

* 最大值可能因型号而异。

40. 选择[故障恢复]模式 (命令: m i)

选择“故障恢复”模式。

传输

(m) (i) () (设置 ID) () (数据) (Cr)

数据 00: [关闭]
01: [自动]
02: [用户设置]

Acknowledgment

(i) () (设备 ID) () (OK/NG) (数据) (x)

41. 选择[故障恢复]输入 (命令: m j)

选择故障恢复的输入源。(只有在“故障恢复”设置为“自定义”时, 此功能才可用。)

传输

(m) (j) () (设置 ID) () (数据 1) () (数据 2) ()

(数据 3) () (数据 4) ... () (数据 N) (Cr)

数据1-N (输入优先级 1-N)

90: HDMI1
91: HDMI2
92: HDMI3/HDBaseT
C0: DISPLAYPORT

Acknowledgment

(j) () (SetID) () (OK/NG) (数据1) (数据2) (数据3)

(数据4) ... (数据 N) (x)

* 所有型号可能均不支持某些输入信号。

* 数据项数 (N) 可能因型号而异。(数据项数取决于受支持的输入信号数量。)

* 此功能用作最后输入, 支持 DTV 格式的数据。

42. 遥控器键锁定 (命令: t p)

配置产品的遥控器按键的设置。

传输

(t) (p) () (设置 ID) () (数据) (Cr)

数据 00: 解锁所有按键
01: 锁定除电源键外的所有按键
02: 锁定所有按键

Acknowledgment

(p) () (设置 ID) () (OK/NG) (数据) (x)

* 投影机关闭后, 电源键仍可以在“锁定所有按键”(02)模式下工作。

43. [本地键操作锁定] (命令: t o)

配置产品的本地按键操作设置。

传输

(t) (o) () (设置 ID) () (数据) (Cr)

数据 00: 解锁所有按键
 01: 锁定除电源键外的所有按键
 02: 锁定所有按键

Acknowledgment

(o) () (设置 ID) () (OK/NG) (数据) (x)

- * 投影机关闭后, 电源键仍可以在“锁定所有按键”(02)模式下工作。
- * 所有型号可能均不支持此功能。

44. 状态检查 (命令: s v)

检查产品的当前信号。

传输

(s) (v) () (设备 ID) () (数据) () (FF) (Cr)

数据 02: 检查是否有信号
 03: 投影机当前处于 PM 模式

Acknowledgment

(v) () (设备 ID) () (OK/NG) (数据) (数据 1) (x)

数据 02 (发现信号时)
 数据1 00: 无信号
 01: 有信号

数据 03 (投影机当前处于 PM 模式时)

数据1 00: 打开屏幕
 01: 关闭屏幕
 02: 已激活“始终关闭屏幕”
 03: 已激活“保持画面比率”

- * 数据项数 (N) 可能因型号而异。
- * 所有型号可能均不支持此功能。

45. [夏时制时间] (命令: s d)

设置夏令时。

传输

(s) (d) () (设置 ID) () (数据 1) () (数据 2) () (数据 3) () (数据 4) () (数据 5) () (Cr)

数据1 00: 关闭 2-5: FF)
 01: 开始时间
 02: 时间结束

数据2 01 至 0C: 1-12 月

数据3 01-06: 1-6 周

- * [数据3] 的最大值可能因日期而异。
- 数据4 00-06: (星期日-星期六)
- 数据5 00-17: 00 - 23 小时

- * 如果要读取开始时间/结束时间, 请为参数 [数据2] 至 [数据5] 输入 FF。

(示例 1: sd 01 01 ff ff ff ff - 检查开始时间。)

(示例 2: sd 01 02 ff ff ff ff - 检查结束时间。)

- * 只有设置了“时钟 1 (年/月/日)”和“时钟 2 (小时/分/秒)”, 才支持此功能。

Acknowledgment

(d) () (设置 ID) () (OK/NG) (数据 1) (数据 2) (数据 3) (数据 4) (数据 5) (x)

- * 所有型号可能均不支持此功能。

46. [PM 模式] (命令: s n、0c)

设置 PM 模式。

传输

(s) (n) () (设置 ID) () (0) (c) () (数据) (Cr)

数据 00: [电源关闭] (基本)
 01: [保持画面比率]
 02: [关闭屏幕]
 03: [始终关闭屏幕]
 05: [网络就绪]

Acknowledgment

(n) () (设置 ID) () (OK/NG) (0) (c) (数据) (x)

- * 所有型号可能均不支持此功能。

47. [网络设置] (命令: sn、80或81或82)

配置网络设置和 DNS 设置。

传输

(s) (n) () (设置 ID) () (数据 1) () (数据 2) ()

(数据 3) () (数据 4) () (数据 5) (Cr)

数据1 80: 配置/查看临时 IP 模式 (自动/手动)、子网掩码和网关。

81: 配置/查看临时 DNS 地址。

82: 保存临时设置并查看有关当前网络的信息。

* 如果 数据1 为 80,

数据2 00: 自动

01: 手动

FF: 查看临时 IP 模式 (自动/手动)、子网掩码和网关。

* 如果 数据2 为 01 (手动),

数据3 手动 IP 地址

数据4 子网掩码地址

数据5 网关地址

* 如果 数据1 为 81,

数据2 DNS 地址

FF: 显示临时 DNS 地址。

* 如果 数据1 为 82,

数据2 80: 应用临时 IP 模式 (自动/手动)、子网掩码和网关。

81: 应用临时 DNS 地址

FF: 当前网络上的信息 (IP、子网网关和 DNS)

* 设置示例,

1. 自动: sn 01 80 00

2. 手动: sn 01 80 01 010177223241 255255254000

010177222001 (IP: 10.177.223.241, 子网: 255.255.254.0, 网关: 10.177.222.1)

3. 网络读取: sn 01 80 ff

4. DNS 设置: sn 01 81 156147035018

(DNS: 156.147.35.18)

5. 应用设置: sn 01 82 80 (应用已保存的 IP 模式 (自动/手动)、子网掩码和网关), sn 01 82 81 (应用已保存的 DSN)

* 每个 IP 地址包含 12 位数。

Acknowledgment

(n) () (设置 ID) () (OK/NG) (数据1) (数据) (x)

* 此功能仅适用于有线网络。

* 所有型号可能均不支持此功能。

48. [开机状态] (命令: tr)

设置投影仪的开机状态。

传输

(t) (r) () (设置 ID) () (数据) (Cr)

数据 00: [LST (上次状态)]

01: [STD (待机)]

02: [PWR (开机)]

Acknowledgment

(r) () (设置 ID) () (OK/NG) (数据) (x)

49. 有线[LAN 唤醒 (联网待机模式)]

(命令: fw)

选择有线 LAN 唤醒选项。

传输

(f) (w) () (设置 ID) () (数据) (Cr)

数据 00: [关闭]

01: [打开]

Acknowledgment

(w) () (设置 ID) () (OK/NG) (数据) (x)

50. [屏幕旋转] (命令: th)

设置屏幕旋转功能。

传输

(t) (h) () (设置 ID) () (数据) (Cr)

数据 00: [关闭]

01: 90 度

02: 270 度

03: 180 度

Acknowledgment

(h) () (设置 ID) () (OK/NG) (数据) (x)

* 所有型号可能均不支持此功能。

51. [时间同步] (命令: s n、16)

设置时间同步。

传输

(s) (n) () (设置 ID) () (1) (6) () (数据) (Cr)

数据 00: [关闭]

01: [打开]

- * 此功能仅在投影机采用主模式时可用。
- * 如果未设置当前时间, 此功能不可用。

Acknowledgment

(n) () (设置 ID) () (OK/NG) (1) (6) (数据) (x)

- * 所有型号可能均不支持此功能。

52. [内容同步] (命令: t g)

设置内容同步。

传输

(t) (g) () (设置 ID) () (数据) (Cr)

数据 00: [关闭]

01: [打开]

Acknowledgment

(g) () (设备 ID) () (OK/NG) (数据) (x)

- * 所有型号可能均不支持此功能。

53. [外部输入旋转] (命令: s n、85)

设置外部输入旋转功能。

传输

(s) (n) () (设置 ID) () (8) (5) () (数据) (Cr)

数据 00: [关闭]

01: 90 度

02: 270 度

03: 180 度

Acknowledgment

(n) () (设置 ID) () (OK/NG) (8) (5) (数据) (x)

- * 所有型号可能均不支持此功能。

54. [信标] (命令: s n、88)

打开/关闭信标。

传输

(s) (n) () (设置 ID) () (8) (8) () (数据) (Cr)

数据 00: [关闭]

01: [打开]

Acknowledgment

(n) () (设置 ID) () (OK/NG) (8) (8) (数据) (x)

- * 所有型号可能均不支持此功能。

55. [多画面]模式和输入 (命令: x c)

保存和控制多画面模式和输入。

传输

(x) (c) () (设置 ID) () (数据 1) () (数据 2) ()

(数据 3) () (数据 4) () (数据 5) () (Cr)

数据1 (设置多屏模式)

10: PIP

22: PBP2

23: PBP3

24: PBP4

25: PBP3 (1:2:1)

数据2 (设置多画面的主输入)

数据3 (设置多画面的次输入 1)

数据4 (设置多画面的次输入 2)

数据5 (设置多画面的次输入 3)

90: HDMI1

91: HDMI2

92: HDMI3/HDBaseT

C0: DISPLAYPORT

Acknowledgment

(c) () (设置 ID) () (OK/NG) () (数据1)

(数据2) (数据3) (数据4) (数据5) (x)

- * 所有型号可能均不支持此功能。
- * 型号支持的输入模式才可用。
- * 此功能用作最后输入, 支持 DTV 格式的数据。
- * 当执行读取操作时, 如果此功能不是用于外部输入, 则返回 00。

56. [画面比率] (多屏) (命令: x d)

控制多画面的画面比率。

传输

(x) (d) () (设置 ID) () (数据1) () (数据2) (Gr)

数据1 01: 控制主输入
02: 控制次输入 1
03: 控制次输入 2
04: 控制次输入 3

数据2 00: 全屏
01: 原始

Acknowledgment

(d) () (设置 ID) () (OK/NG) (数据1) (数据2) (x)

* 所有型号可能均不支持此功能。

57. [关闭屏幕] (多屏) (命令: x e)

打开/关闭多画面中的每个屏幕。

传输

(x) (e) () (设置 ID) () (数据1) () (数据2) (Gr)

数据1 01: 控制主输入
02: 控制次输入 1
03: 控制次输入 2
04: 控制次输入 3

数据2 00: 打开屏幕
01: 关闭屏幕

* 此功能仅在多画面应用运行时可用。

* 如果没有信号, 此功能无法正常工作。

Acknowledgment

(e) () (设置 ID) () (OK/NG) (数据1) (数据2) (x)

* 所有型号可能均不支持此功能。

58. [始终关闭屏幕] (命令: s n、0d)

如果您激活“始终关闭屏幕”功能, 投影机将进入“关闭屏幕”模式, 无论您是否激活 PM 模式。

传输

(s) (n) () (设置 ID) () (0) (d) () (数据) (Gr)

数据 00: [关闭]
01: [打开]

Acknowledgment

(n) () (设置 ID) () (OK/NG) (0) (d) (数据) (x)

* 所有型号可能均不支持此功能。

59. 停止视频 (命令: k x)

控制停止视频。

传输

(k) (x) () (设置 ID) () (数据) (Gr)

数据 00: “停止视频”功能已启用。
01: “停止视频”功能已关闭。

* 此功能仅在单输入模式下可用。

Acknowledgment

(x) () (设置 ID) () (OK/NG) (数据) (x)

* 所有型号可能均不支持此功能。

60. 无线[LAN 唤醒 (联网待机模式)]

(命令: s n、90)

设置无线 LAN 唤醒功能。

传输

(s) (n) () (设置 ID) () (9) (0) () (数据) (Gr)

数据 00: [关闭]
01: [打开]

Acknowledgment

(n) () (设置 ID) () (OK/NG) (9) (0) (数据) (x)

* 所有型号可能均不支持此功能。

61. [OSD 锁定] (命令: k l)

设置 OSD 锁定。

传输

(k) (l) () (设置 ID) () (数据) (Gr)

数据 00: OSD 锁定
01: 解锁 OSD 锁定

Acknowledgment

(l) () (设置 ID) () (OK/NG) (数据) (x)

62. [HDMI IT 内容] (命令: s n、99)

基于 HDMI 数据自动设置画面模式。

传输

(s) (n) () (设置 ID) () (9) (9) () (数据) (Gr)

数据 00: [关闭]
01: [打开]

Acknowledgment

(n) () (设置 ID) () (OK/NG) (9) (9) (数据) (x)

* 所有型号可能均不支持此功能。

63. [假期设置] (命令: sn、9b)

设置假期。

传输

1. (s) (n) () (设置 ID) () (9) (b) ()
(数据 1) () (数据 2) () (数据 3) ()
(数据 4) () (数据 5) () (数据 6) (Cr)
2. (s) (n) () (设置 ID) () (9) (b) () (数据 1) ()
(数据 2) (Cr)
3. (s) (n) () (设置 ID) () (9) (b) () (数据 1) (Cr)

1. 设置假期

数据1 开始年份

00-: 2010 年-

数据2 开始月份

01 - 0c: 1-12 月

数据3 开始日期

01 - 1F: 01-31 日

数据4 从开始年/月/日起持续多长时间

01-07: 1 至 7 天

数据5 重复

00: 无

01: 每月

02: 每年

数据6 按日期/星期几重复预约。

01: 按日期。

02: 按星期几。

* 数据1 的最小值和最大值因产品的发行年份而异。

* 仅在设置 [数据5] 的值后, 才可以输入 [数据6] 的值 (每年或每个月)。

2. 检查预约

数据1 选择所需预约。

F1: 读取第 1 个预约

F2: 读取第 2 个预约

F3: 读取第 3 个预约

F4: 读取第 4 个预约

F5: 读取第 5 个预约

F6: 读取第 6 个预约

F7: 读取第 7 个预约

数据2

FF

3. 删除预约

E0: 删除所有假期预约

E1: 删除第 1 个假期预约

E2: 删除第 2 个假期预约

E3: 删除第 3 个假期预约

E4: 删除第 4 个假期预约

E5: 删除第 5 个假期预约

E6: 删除第 6 个假期预约

E7: 删除第 7 个假期预约

* 如果未设置当前时间, 此功能不可用。

Acknowledgment

1. (n) () (设置 ID) () (OK/NG) (9) (b)

(数据 1) (数据 2) (数据 3) (数据 4)

(数据 5) (数据 6) (x)

2. (n) () (设置 ID) () (OK/NG) (9) (b) (f) (1~7)

(数据 1) (数据 2) (数据 3) (数据 4)

(数据 5) (数据 6) (x)

3. (n) () (设置 ID) () (OK/NG) (9) (b) (数据 1) (x)

* 所有型号可能均不支持此功能。

64. [UPnP] (命令: s n、9c)

设置 UPnP 模式。

传输

(s) (n) () (设置 ID) () (9) (c) () (数据) (Gr)

数据 00: [关闭]
01: [打开]**Acknowledgment**

(n) () (设置 ID) () (OK/NG) (9) (c) (数据) (x)

- * 所有型号可能均不支持此功能。
- * 更改 UPnP 模式会导致重启。

65. [家庭仪表板锁定] (命令: s n、9d)

设置家庭仪表板锁定。

传输

(s) (n) () (设置 ID) () (9) (d) () (数据) (Gr)

数据 00: 家庭仪表板解锁
01: 家庭仪表板锁定**Acknowledgment**

(n) () (设置 ID) () (OK/NG) (9) (d) (数据) (x)

- * 所有型号可能均不支持此功能。

66. [USB 锁定] (命令: s n、9e)

设置 USB 锁定。

传输

(s) (n) () (设备 ID) () (9) (e) () (数据) (Gr)

数据 00: USB 解锁
01: USB 锁定**Acknowledgment**

(n) () (设备 ID) () (OK/NG) (9) (e) (数据) (x)

- * 所有型号可能均不支持此功能。

67. [Wi-Fi 锁定] (命令: s n、9f)

设置 Wi-Fi 锁定。

传输

(s) (n) () (设置 ID) () (9) (f) () (数据) (Gr)

数据 00: Wi-Fi 解锁
01: Wi-Fi 锁定**Acknowledgment**

(n) () (设置 ID) () (OK/NG) (9) (f) (数据) (x)

- * 所有型号可能均不支持此功能。

68. [屏幕共享锁定] (命令: s n、a0)

设置多屏互动锁定。

传输

(s) (n) () (设置 ID) () (a) (0) () (数据) (Gr)

数据 00: 屏幕共享解锁
01: 屏幕共享锁定
02: 屏幕共享锁定 (PIN)**Acknowledgment**

(n) () (设置 ID) () (OK/NG) (a) (0) (数据) (x)

- * 所有型号可能均不支持此功能。

69. [播放备份内容] (命令: s n、a1)

当没有输入信号时, 此功能将自动播放存储在设备中的内容或运行设备应用。

传输

1. (s) (n) () (设置 ID) () (a) (1) () (数据 1) (Cr)

2. (s) (n) () (设置 ID) () (a) (1) () (数据 1)

(数据 2) (Cr)

1. 禁用“播放备份内容”。

数据1 00: 关闭

2. 将“播放备份内容”设置为“自动捕获图像”

数据1 01: 自动捕获图像

数据2 01: 30 分钟

02: 1 小时

03: 2 小时

04: 3 小时

3. 将“播放备份内容”设置为“媒体存储”

数据1 02: 媒体存储

4. 将“播放备份内容”设置为“SuperSign 内容”

数据1 03: SuperSign 内容

5. 设置为 SI App/通过 URL 播放

数据 1 04: [SI App / 通过 URL 播放]

Acknowledgment

1. (n) () (设置 ID) () (OK/NG) (a) (1) (数据 1) (x)

2. (n) () (设置 ID) () (OK/NG) (a) (1) (数据 1)

(数据 2) (x)

- * 所有型号可能均不支持此功能。

70. [启动徽标图像] (命令: s n、 a3)

设置启动徽标图像。

传输

(s) (n) () (设置 ID) () (a) (3) () (数据) (Gr)

数据 00: [关闭]
01: [打开]

Acknowledgment

(n) () (设置 ID) () (OK/NG) (a) (3) (数据) (x)

* 所有型号可能均不支持此功能。

71. [SoftAP] (命令: s n、 a4)

设置 SoftAP 模式。

传输

(s) (n) () (设置 ID) () (a) (4) () (数据) (Gr)

数据 00: [关闭]
01: [打开]

Acknowledgment

(n) () (设置 ID) () (OK/NG) (a) (4) (数据) (x)

* 所有型号可能均不支持此功能。

72. 播放保存的内部媒体 (命令: s n、 a8)

播放保存在内部存储设备上的媒体文件。内部存储媒体：通过内容管理播放器导出后，存储在投影仪的内部存储中的视频和图像。

* 不适用：模板内容、SuperSign 内容和播放列表内容。

传输

(s) (n) () (设置 ID) () (a) (8) () (数据) (Gr)

数据 01: 播放

Acknowledgment

(n) () (设置 ID) () (OK/NG) (a) (8) () (数据) (x)

* 所有型号可能均不支持此功能。

73. [无信号图像] (命令: s n、 a9)

设置“无信号图像”功能。

传输

(s) (n) () (设置 ID) () (a) (9) () (数据) (Gr)

数据 00: [关闭]
01: [打开]

Acknowledgment

(n) () (设置 ID) () (OK/NG) (a) (9) (数据) (x)

* 所有型号可能均不支持此功能。

74. [音频输出] (命令: s n、 aa)

将“音频输出”设置为“关闭/可变/固定”。

传输

(s) (n) () (设置 ID) () (a) (a) () (数据) (Gr)

数据 00: [关闭]
01: [可变]
02: [固定]

Acknowledgment

(n) () (设置 ID) () (OK/NG) (a) (a) (数据) (x)

* 所有型号可能均不支持此功能。

75. [DPM (待机模式) 唤醒控制]

(命令: s n、 0b)

控制 DPM 唤醒控制设置。

传输

(s) (n) () (设置 ID) () (0) (b) () (数据) (Gr)

数据 00: [时钟]
01: [时钟+数据]

Acknowledgment

(n) () (设置 ID) () (OK/NG) (0) (b) (数据) (x)

* 所有型号可能均不支持此功能。

76. [适用于所有输入] (命令: s n、 52)

将视频模式和当前输入的低值应用于所有输入的相同视频频。

传输

(s) (n) () (设置 ID) () (5) (2) () (数据) (Gr)

数据 01: 应用

Acknowledgment

(n) () (设置 ID) () (OK/NG) (5) (2) (数据) (x)

* 所有型号可能均不支持此功能。

* 应用后，其他命令在某段时间内无法运行。

77. [定时开机]预约 (命令: fd)

设置“开机定时”设置。

根据型号, 定时开机的预约数量可以是 16 或 21。

传输

(f) (d) () (设置 ID) () (数据1) () (数据2) () (数据3)

(Cr)

数据1

1. 对于 f1h ~ ffh, a1h ~ a6h (数据读取)

F1 ~ FF: 读取定时开机的第 1 次到第 15 次数据。

A1 ~ A6: 读取定时开机的第 16 次到第 21 次数据。

2. e1h ~ efh, b1h ~ b6h (删除一个索引); e0h (删除所有索引)

E0: 删除所有定时开机的

E1 ~ EF: 删除定时开机的第 1 次到第 15 次数据。

B1 ~ B6: 删除定时开机的第 16 次到第 21 次数据。

3. 01h 到 0ch (定时开机日期设置)

02: 每日重复

03: 星期一至星期五重复

04: 星期一至星期六重复

05: 星期六至星期日重复

06: 星期日重复

07: 星期一重复

08: 星期二重复

09: 星期三重复

0A: 星期四重复

0B: 星期五重复

0C: 星期六重复

数据2 00-17: 00 - 23 小时

数据3 00-3B: 00 - 59 分钟

* 要读取或删除您设置的定时开机, [数据2][数据3] 必须设置为 FFH。

示例 1: fd 01 f1 ff ff - 读取定时开机中的第 1 个索引数据。

示例 2: fd 01 e1 ff ff - 读取定时开机中的第 1 个索引数据。

示例 3: fd 01 04 02 03 - 将“定时开机”设置为“星期一 - 星期六 02:03”。

* 只有设置了“时钟 1 (年/月/日)”和“时钟 2 (小时/分/秒)”, 才支持此功能。

Acknowledgment

(d) () (设置 ID) () (OK/NG) (数据1) (数据2) (数据3) (x)

78. [定时关机]预约 (命令: fe)

设置“未预约”设置。

根据型号, 定时关机的预约数量可以是 16 或 21。

传输

(f) (e) () (设置 ID) () (数据1) () (数据2) () (数据3)

(Cr)

数据1

1. 对于 f1h ~ ffh, a1h ~ a6h (数据读取)

F1 ~ FF: 读取定时关机的第 1 次到第 15 次数据。

A1 ~ A6: 读取定时关机的第 16 次到第 21 次数据。

2. e1h ~ efh, b1h ~ b6h (删除一个索引); e0h (删除所有索引)

E0: 删除所有定时关机的

E1 ~ EF: 删除定时关机的第 1 次到第 15 次数据。

B1 ~ B6: 删除定时关机的第 16 次到第 21 次数据。

3. 01h 到 0ch (定时关机日期设置)

02: 每日重复

03: 星期一至星期五重复

04: 星期一至星期六重复

05: 星期六至星期日重复

06: 星期日重复

07: 星期一重复

08: 星期二重复

09: 星期三重复

0A: 星期四重复

0B: 星期五重复

0C: 星期六重复

数据2 00-17: 00 - 23 小时

数据3 00-3B: 00 - 59 分钟

* 要读取或删除您设置的定时关机, [数据2][数据3] 必须设置为 FF。

示例 1: fe 01 f1 ff ff - 读取定时关机中的第 1 个索引数据。

示例 2: fe 01 e1 ff ff - 读取定时关机中的第 1 个索引数据。

示例 3: fe 01 04 02 03 - 将“定时关机”设置为“星期一 - 星期六 02:03”。

* 只有设置了“时钟 1 (年/月/日)”和“时钟 2 (小时/分/秒)”, 才支持此功能。

Acknowledgment

(e) () (设置 ID) () (OK/NG) (数据1) (数据2) (数据3) (x)

79. LCIN008 控制 (命令: s n、b8)

它控制 LCIN008 设备。

传输

(s) (n) () (设置 ID) () (b) (8) () (数据 1) (数据 2)

(Cr)

数据 1 00: LCIN008 电源

01: LCIN008 亮度

数据 2

1. 对于电源

0 x 00: 关闭

0 x 01: 打开

2. 对于亮度

0 x ff: 读取

0 x 00 ~ 0 x 64: 应用设定值

Acknowledgment

(n) () (设置 ID) () (OK/NG) (b) (8) (数据 1) (数据 2)

(x)

- * 所有型号可能均不支持此功能。
- * 应用后, 其他命令在某段时间内无法运行。

80. [传输控制] (命令: s n、cb)

它将命令传输到 RS232C。

传输

(s) (n) () (设置 ID) () (c) (b) () (数据) (Cr)

数据 传输到 RS232C 的数据

Acknowledgment

(n) () (设置 ID) () (OK/NG) (c) (b) (数据) (x)

数据 传输到 RS232C 的数据的响应值

- * 所有型号可能均不支持此功能。
- * 应用后, 其他命令在某段时间内无法运行。

81. 多通道 (命令: s n、76)

它更改通道。

传输

(s) (n) () (设置 ID) () (7) (6) () (数据) (Cr)

数据 01 - 09: 要切换到的通道

Acknowledgment

(n) () (设置 ID) () (OK/NG) (7) (6) (数据) (x)

- * 所有型号可能均不支持此功能。

82. 更改设置 ID (命令: j x)

更改并检查设置 ID。

只读

传输

(j) (x) () (设置 ID) () (数据) (Cr)

数据 FF: 检查设置 ID 值

返回值表示为与 ASCII 码值对应的十六进制数值。

(当设置 ID 为 1: x 01 0K31x 时返回

当设置 ID 为 1000: x 3e8 0K31303030x 时返回)

Acknowledgment

(x) () (设置 ID) () (OK/NG) (数据) (x)

- * 即使设置 ID 不匹配, 也可以正常工作。
- * 所有型号可能均不支持此功能。

83. [Gamma] (命令: s n、ad)

设置 Gamma 模式。

传输

(s) (n) () (设置 ID) () (a) (d) () (数据) (Cr)

数据 00: [低] (1.9)

01: [中] (2.2)

02: [高 1] (2.4)

03: [高 2] (BT. 1886)

Acknowledgment

(n) () (设置 ID) () (OK/NG) (a) (d) (数据) (x)

- * 所有型号可能均不支持此功能。

84. [黑电平] (命令: s n、ae)

它设置黑电平模式。

传输

(s) (n) () (设置 ID) () (a) (e) () (数据) (Cr)

数据 00: 低

01: 高

02: 自动

Acknowledgment

(n) () (设置 ID) () (OK/NG) (a) (e) (数据) (x)

- * 所有型号可能均不支持此功能。

85. [ULTRA HD Deep Color] (命令: s n、af)

它为每个输入设置 ULTRA HD Deep Color 模式。

传输

(s) (n) () (设置 ID) () (a) (f) () (数据 1) ()

(数据 2) (Cr)

数据 1 90: HDMI1

91: HDMI2

00: DISPLAYPORT

数据2 00: [关闭]

01: [打开]

Acknowledgment

(n) () (设置 ID) () (OK/NG) (a) (f) (数据 1)

(数据 2) (x)

* 所有型号可能均不支持此功能。

86. [同步模式] (命令: s n、b0)

设置同步模式。

传输

(s) (n) () (设置 ID) () (b) (0) () (数据) (Cr)

数据 00: [从模式]

01: [主模式]

Acknowledgment

(n) () (设置 ID) () (OK/NG) (b) (0) (数据) (x)

* 所有型号可能均不支持此功能。

87. [输入管理器] (命令: s n、b1)

它通过输入设置标签。

传输

(s) (n) () (设置 ID) () (b) (1) () (数据 1) ()

(数据 2) (Cr)

数据 1 90: HDMI1

91: HDMI2

92: HDMI3/HDBaseT

00: DISPLAYPORT

数据2 00: DTV

01: PC

Acknowledgment

(n) () (设置 ID) () (OK/NG) (b) (1) (数据 1)

(数据 2) (x)

* 所有型号可能均不支持此功能。

88. [PC 电源控制] (命令: s n、8b)

它设置 PC 电源控制模式。

传输

(s) (n) () (设置 ID) () (8) (b) () (数据) (Cr)

数据 00: [禁用]

01: [同步 (打开)]

02: [同步 (打开/关闭)]

Acknowledgment

(n) () (设置 ID) () (OK/NG) (8) (b) (数据) (x)

* 所有型号可能均不支持此功能。

89. [Average Picture Level 自动控制]

(命令: s n、be)

设置 Average Picture Level 自动控制。

传输

(s) (n) () (设置 ID) () (b) (e) () (数据) (Cr)

数据 00: [关闭]

01: [打开]

Acknowledgment

(n) () (设置 ID) () (OK/NG) (b) (e) (数据) (x)

* 所有型号可能均不支持此功能。

90. [立体声模式] (命令: s n、c2)

控制立体声模式。

传输

(s) (n) () (设备 ID) () (c) (2) () (数据) (Cr)

数据 00: 左/右

01: 左/左

02: 右/右

Acknowledgment

(n) () (设备 ID) () (OK/NG) (c) (2) (数据) (x)

* 所有型号可能均不支持此功能。

91. [HDR 图片模式] (命令: s n、c4)

选择 HDR 图片模式。

传输

(s) (n) () (设备 ID) () (c) (4) () (数据) (Gr)

数据 00: 商场/快餐

01: 常规

02: 政府/公司

04: 学校, 游戏

Acknowledgment

(n) () (设备 ID) () (OK/NG) (c) (4) (数据) (x)

* 某些画面模式可能不受支持, 具体要取决于型号。

* 仅在 HDR 内容运行时可供使用。

92. [动态色调映射] (命令: s n、c5)

选择动态色调映射。

传输

(s) (n) () (设备 ID) () (c) (5) () (数据) (Gr)

数据 00: [关闭]

01: [打开]

Acknowledgment

(n) () (设备 ID) () (OK/NG) (c) (5) (数据) (x)

* 某些画面模式可能不受支持, 具体要取决于型号。

* 仅在 HDR 内容运行时可供使用。

93. [更改密码] (命令: s n、a7)

更改密码。

传输

(s) (n) () (设置 ID) () (a) (7) () (数据 1)

(数据 2) (数据 3) (数据 4) (数据 5)

(数据 6) () (数据 7) (数据 8) (数据 9)

(数据 10) (数据 11) (数据 12) (Cr)

数据 1 至 6: 0~9 (以前设定的密码)

数据 7 至 12: 0~9 (新密码)

Acknowledgment

(n) () (设置 ID) () (OK/NG) (a) (7) () (数据 1)

(数据 2) (数据 3) (数据 4) (数据 5)

(数据 6) () (数据 7) (数据 8) (数据 9)

(数据 10) (数据 11) (数据 12) (x)

* 所有型号可能均不支持此功能。

94. [颜色校准] (命令: s n、d6)

选择颜色校准。

传输

(s) (n) () (设置 ID) () (d) (6) () (数据) (Gr)

数据 00: 关闭

01: 打开

Acknowledgment

(n) () (设置 ID) () (OK/NG) (d) (6) (数据) (x)

* 可能不支持, 具体取决于型号。

95. [快速启动+] (命令: s n、0e)

选择“快速启动+”模式。

传输

(s) (n) () (设备 ID) () (0) (e) () (数据) (Gr)

数据 00: 关闭

01: 打开

Acknowledgment

(n) () (设备 ID) () (OK/NG) (0) (e) (数据) (x)

* 可能不支持, 具体取决于型号。

故障排除

在使用本产品期间遇到以下症状时，请检查下面的列表。这可能不是故障。

有关解决产品问题的客户服务信息可在投影仪上的 **SETTINGS / ⚙️** → [常规] → [系统信息] 中找到。

电源/遥控器故障排除

在使用本产品期间遇到以下症状时，请检查下面的列表。这可能不是故障。

我无法打开投影仪。

- 请确保您的投影仪电源插头已正确连接到插座。
- 如果您使用的是多功能插座，请检查它是否正常工作。要检查电源板是否正常工作，请将投影仪的电源插头直接插入墙上插座并观察其工作。
- 尝试使用投影仪上的按钮开机。
- 如果您正在使用备用电源切断开关，请关闭备用电源切断开关，然后再次打开电源。

电源已打开，但屏幕有一段时间未打开。

- 这并不代表有缺陷，因为屏幕可能会在稍后打开，以防止电源打开时屏幕可能发出的噪音。

我无法使用遥控器打开投影仪。

- 请确保您的投影仪电源插头已正确连接到插座。
- 更换遥控器中的电池。（请使用碱性电池。）
- 检查投影仪遥控传感器前面是否有任何障碍物。放置在投影仪下方接收器前面的条形音箱或其他障碍物可能会妨碍 IR 信号接收。

电源突然关闭。

- 确保已设置[关机定时]。
- 也有可能因为产品的内部温度异常升高或过高，而激活内部保护电路。

屏幕问题故障排除

在使用本产品期间遇到以下症状时，请检查下面的列表。这可能不是故障。

提示屏幕上没有信号。

- 检查连接到外部设备的电缆是否正确连接到了投影仪。
- 转到 **INPUT** 按钮以选择连接的输入。
- 来自 PC（显卡）的信号在产品的垂直或水平频率范围之外。参照本手册中的规格调整频率范围。

投影图像的一部分被剪掉。

- 检查产品是否支持该显卡分辨率和频率。如果频率超出支持的范围，则使用 PC 设置来将分辨率设置为建议值。

在短暂出现垂直/水平线和网纹图案后，画面抖动。

- 使用没有连接无线电话、吹风机、电钻等的墙上插座。此问题是由高频电子设备（例如另一台投影仪）或强电磁源引起的。

我没有看到任何东西，或者当我尝试连接 HDMI 电缆时图像一直闪烁。

- 检查 HDMI® 电缆是否符合规范。如果 HDMI® 电缆出现故障（弯曲、损坏），您可能会遭遇闪烁或空白屏幕。
- 确保此电缆已正确连接到端口。接触不良或松动可能会导致屏幕显示问题。
- 在 **SETTINGS / ⚙️** → [显示] → [高级设置] → [ULTRA HD Deep Color] 下关闭每个输入（HDMI1、HDMI2、DISPLAYPORT）的 Deep Color 功能。
 - 某些型号可能不受支持。所有型号可能均不支持某些输入信号。

屏幕看起来太黯淡或太暗黑。

- 在 **SETTINGS / ⚙️** → [显示] → [画面模式] 下更改为所需的视频模式。
- 在 **SETTINGS / ⚙️** → [显示] → [高级设置] → [节能模式] 下将亮度更改为最小节能。

屏幕为黑白色，或者显示奇怪的颜色。

- 检查输入模式或电缆连接。
- 转到 **INPUT** 按钮以选择连接的输入。

声音问题故障排除

在使用本产品期间遇到以下症状时，请检查下面的列表。这可能不是故障。

画面良好，但不发出声音。

- 查看音频线是否连接正确。
- 调节产品或外部设备的音量。
- 查看声音是否设置正确。

声音太低沉。

- 选择适当的均衡器声音。

声音太低。

- 调节产品或外部设备的音量。

其中一个扬声器没有声音。

- 在 **SETTINGS / ⚙** → [声音] → [声音模式] → [平衡] 中根据需要使用导航按钮调整平衡。

PC 连接问题故障排除

在使用本产品期间遇到以下症状时，请检查下面的列表。这可能不是故障。

连接至 PC 之后，屏幕保持空白。

- 检查 PC 是否已正确连接至投影仪。
- 使用遥控器关闭投影仪后再次打开。
- 在投影仪已打开的情况下，重新启动 PC。
- 确保 PC 上的输出分辨率设置为 HDMI-PC 支持的投影仪分辨率。
- 要使用双显示器，请检查 PC 或笔记本电脑是否支持双显示器模式。
- 重新连接高速 HDMI® 电缆。
- 如果您已将 PC 的 RGB 输出端口连接到 HDMI 输入端口或投影仪，则您需要一个 RGB 转 HDMI 转换器。如果您使用 HDMI 到 RGB 的转换器，屏幕上不会显示任何内容。

连接至 PC 之后，画面被剪切或移至一边。

- 将 PC 的分辨率设置为投影仪支持的分辨率。
- 将连接的 HDMI 设备名称设置为 PC。
 - 在 **SETTINGS / 设置** → [常规] → [高级设置] → [输入管理器]下更改为 PC。

使用 HDMI® 电缆连接 PC 时不播放声音。

- 在 PC 设置中，将“控制面板” → “声音” → “播放” → “LG 投影仪”设置为默认设备。
- 关于您的图形卡是否支持 HDMI 音频输出，请咨询您的制造商。

电影播放问题故障排除

在使用本产品期间遇到以下症状时，请检查下面的列表。这可能不是故障。

有关支持文件的更多信息，请参阅“支持的照片和视频文件”。

在[播放器]中找不到文件。

- 检查 PC 是否可读取 USB 存储设备上的文件。
- 检查文件扩展名是否受支持。

我收到消息说“此文件不受支持”或声音正常播放，但视频不能正常播放。

- 请检查该文件在 PC 上的视频播放器中是否可以正常播放而无任何问题。另外检查文件是否损坏。
- 检查文件扩展名是否受支持。
- 检查分辨率是否受支持。
- 检查视频编解码器是否受支持。
- 检查帧速率是否受支持。

我收到消息说“此音频不受支持”或视频正常播放，但音频不能正常播放。

- 请检查该文件在 PC 上的视频播放器中是否可以正常播放而无任何问题。另外检查文件是否损坏。
- 检查文件扩展名是否受支持。
- 检查音频编解码器是否受支持。
- 检查比特率是否受支持。
- 检查采样率是否受支持。
- 检查是否支持音频通道隔离。

我看不到字幕。

- 不支持字幕。

连接时无法识别我的 USB 存储设备。

- 检查它是否是投影仪支持的 USB 存储设备。

网络连接问题故障排除

在使用本产品期间遇到以下症状时，请检查下面的列表。这可能不是故障。

在连接到无线网络之前，请检查要连接的 Wi-Fi 设备的名称和密码。

您可以检查网络连接状态，如下所示。

- **SETTINGS / 设置** → [常规] → [网络] → [有线连接 (以太网)]
- **SETTINGS / 设置** → [常规] → [网络] → [Wi-Fi 连接] → [高级 Wi-Fi 设置]



投影仪旁边出现 X 时

- 检查投影仪或 AP (路由器)。
- 检查投影仪、AP (路由器) 和有线调制解调器的连接状态。
- 按照下面的顺序关机和开机；
 1. 有线调制解调器，等待有线调制解调器重置。
 2. 关闭并重新打开有线调制解调器，等待设备重置。
 3. 投影仪。
- 如果要建立有线 LAN 连接，请检查是否可以路由器正确获取 IP 地址。如果要手动设置网络，请检查所有设置是否正确。
- 如果要建立无线连接，请检查以下几点。
 1. 设置路由器的 SSID (网络名称) 或无线信道。
 2. 设置路由器的安全密钥。
 如果您不了解此设置，请查看路由器的说明手册和互联网提供商提供的手册。如果您仍然不确定，请联系路由器公司或互联网公司。
- 如果使用的是静态 IP，请直接输入该 IP。

 网关旁边出现 X 时

- 检查 AP（路由器）或咨询互联网服务提供商。
- 拔掉 AP（路由器）和有线调制解调器的电源插头，等待 10 秒钟。重新插上电源插头。
- 初始化（重置）AP（路由器）或有线调制解调器。
- 访问 AP（路由器）制造商的网站，确保路由器安装了最新的固件版本。
- 如果您不了解此设置，请查看路由器的说明手册和互联网提供商提供的手册。如果您仍然不确定，请联系路由器公司或互联网公司。

 DNS 旁边出现 X 时

- 检查 AP（路由器）或咨询互联网服务提供商。
- 拔掉 AP（路由器）和有线调制解调器的电源插头，等待 10 秒钟。重新插上电源插头。
- 初始化（重置）AP（路由器）或有线调制解调器。
- 检查投影仪/AP（路由器）的 MAC 地址是否已向互联网服务提供商注册。（显示在网络状态窗口窗格中的 MAC 地址应向互联网服务提供商注册。）
- 如果您不了解此设置，请查看路由器的说明手册和互联网提供商提供的手册。如果您仍然不确定，请联系路由器公司或互联网公司。

