

Manuel d'installation du kit d'élévation

Composition du kit

Grille d'élévation

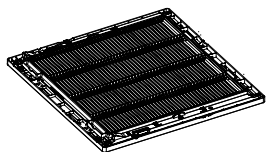

Kit d'élévation

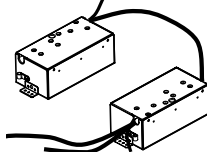

Télécommande sans fil du/pile



Vis (4 de chaque)



Manuel du propriétaire

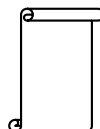

Nom de chaque pièce du kit d'élévation

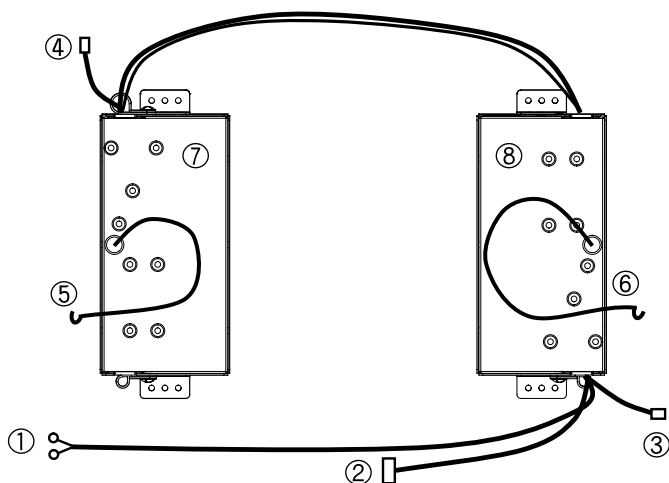

- ① Fil de puissance de kit d'élévation
- ② Fil de connexion de carte
- ③ fil de connexion #1 de panneau
- ④ fil de connexion #2 de panneau

- ⑤ fil de connexion #1 de gril d'altitude
- ⑥ fil de connexion #2 de gril d'altitude
- ⑦ boîtier de kit n°1
- ⑧ boîtier de kit n°2

Précaution d'installation

1. Lors du montage de l'unité principale du kit d'élévation, faites attention de le monter dans la bonne direction.
 - Le montage s'effectue en alignant les directions des 2 boîtiers du kit suivant les indications de l'image.
 - La grille d'élévation peut dysfonctionner si elle n'est pas montée correctement.

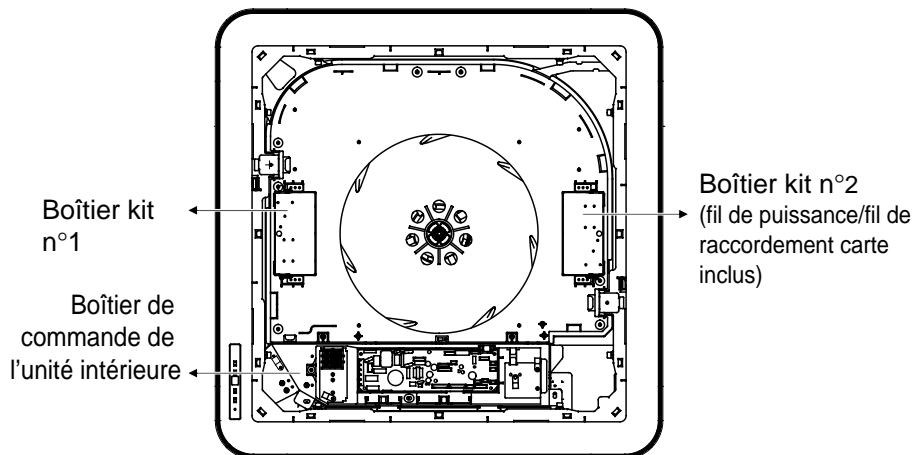

2. Pour le câblage du kit d'élévation, se référer au manuel d'installation connectez correctement.
 - Sinon, le produit peut ne pas fonctionner ou être endommagé.
3. Assembler les pièces de sorte qu'il n'y ait aucune boucle lâche sur le fil du kit d'élévation et aucunes parties empêtrées.
 - Sinon, ceci pourrait endommager la pièce fonctionnelle interne au cours de l'opération d'élévation, et provoquer la chute de la grille d'aspiration.
4. La grille d'élévation étant normalement reliée, la grille d'élévation se relève automatiquement se referme à la première mise sous tension.
5. Vérifiez si la grille d'élévation est complètement montée sur produit.
 - Sinon, vérifiez s'il n'y a pas de les pièces interférentes ou si le filtre est installé correctement.
6. Employez la télécommande exclusivement pour la grille d'élévation et répétez le processus haut/bas 2 ou 3 fois pour vérifier si elle fonctionne normalement.

Attention

Pour des raisons de sécurité, actionnez la grille d'élévation seulement quand le produit est arrêté.

Si vous actionnez la grille d'élévation lorsque le produit n'est pas arrêté, vous entendrez la sonnerie d'avertissement retentir 5 fois et la grille d'élévation cessera de fonctionner.

Méthode de montage

1. Assembler l'unité principale du kit d'élévation

⚠ Attention

Assurez-vous que l'étrier de suspension du kit est monté conformément aux indications de l'illustration.

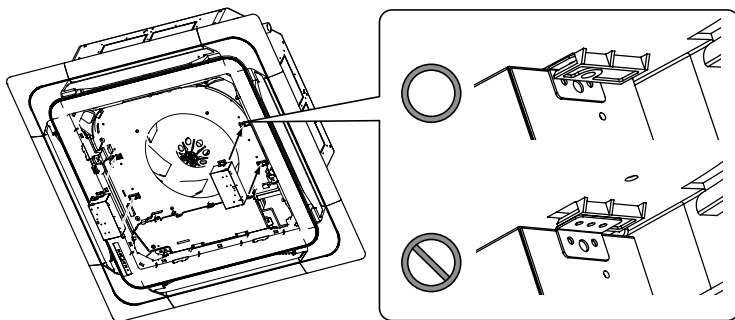

2. Ouvrez le couvercle de C/BOX et branchez le connecteur au C/BOX et au panneau. (Reliez le fil de puissance à la borne L/N du T/BOX)

Fil de connexion
du panneau n°2

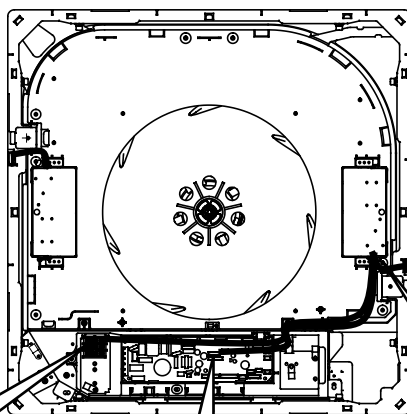

Fil de connexion
du panneau n°1

le raccordement
au connecteur de
puissance

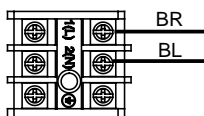

raccordement à la carte
(CN-GRILLE)

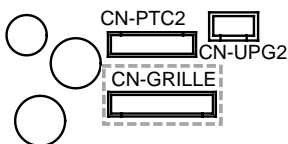

raccordement de
panneau
(2 emplacements)

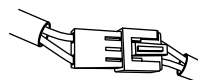

Méthode de montage

3. Organisez les fils de connexion
(utilisez l'étrier de suspension de l'orifice pour réarranger les fils)

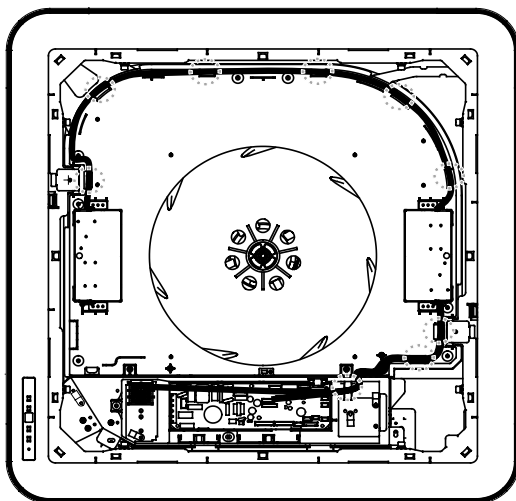

4. Reliez le fil du kit d'élévation à la grille d'aspiration du panneau
(les mêmes 2 emplacements)

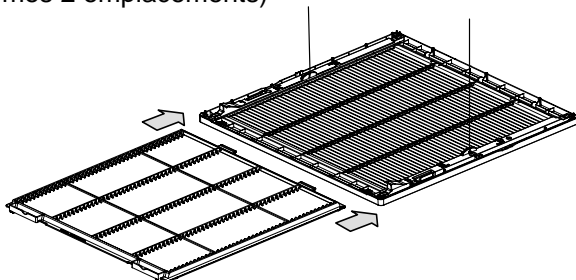

5. Insérez le filtre d'une grille d'origine dans la grille d'élévation.

