

# Manual de instalación del kit de elevación

## Composición del kit

REJILLA DE ELEVACIÓN

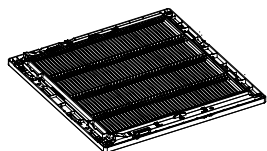

KIT DE ELEVACIÓN

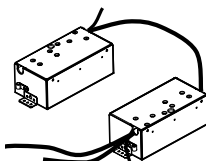

CONTROL REMOTO INALÁMBRICO/BATERÍA



Tornillo (4 unidades)



Manual de usuario

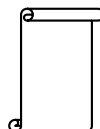

## Nombre de los componentes del kit de elevación

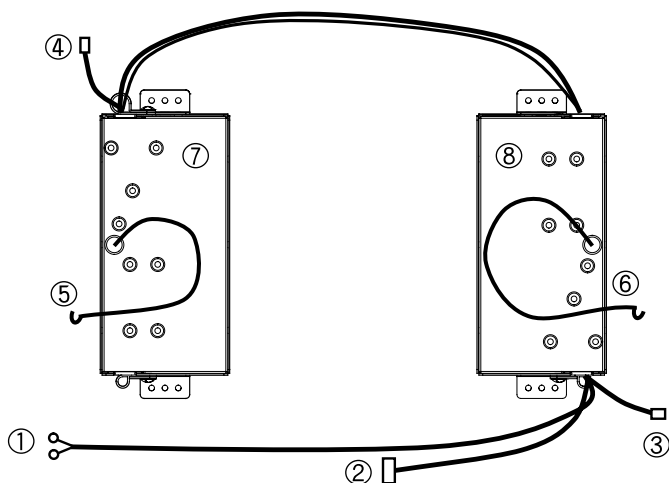

- ① Cable de alimentación del juego de elevación
- ② Cable de conexión PCI
- ③ Cable nº 1 de conexión del panel
- ④ Cable nº 2 de conexión del panel
- ⑤ Cable nº 1 de conexión de la rejilla de elevación
- ⑥ Cable nº 2 de conexión de la rejilla de elevación
- ⑦ Caja nº 1 del juego
- ⑧ Caja nº 2 del juego

## Precauciones de instalación

1. Al montar la unidad principal del juego de elevación, asegúrese de hacerlo en la dirección adecuada.
  - Montar alineando las direcciones de las 2 cajas del juego como se muestra en la ilustración.
  - La rejilla de elevación puede fallar al montarse de forma incorrecta.

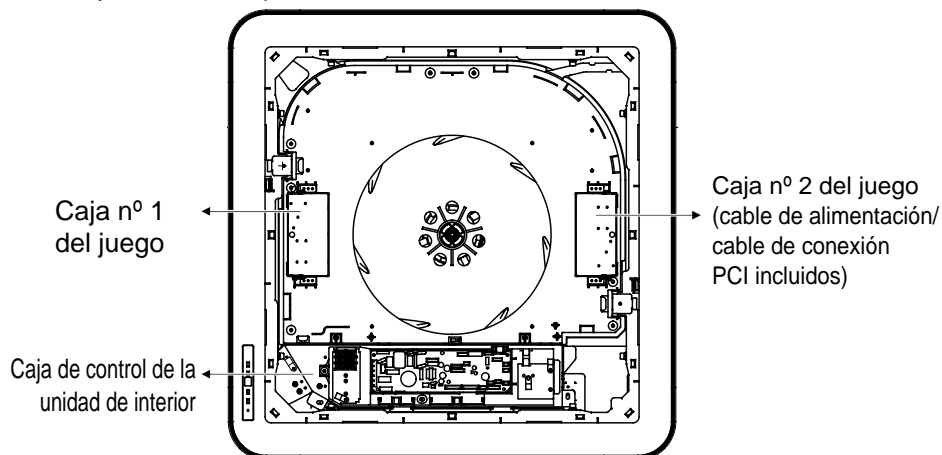

2. Para realizar el cableado del juego de elevación, consulte el manual de instalación y lleve a cabo las conexiones correctamente.
  - De lo contrario, el producto podría no funcionar o sufrir daños.
3. Monte las partes de forma que no se suelten los ganchos de los cables del juego de elevación ni se enreden dichas partes.
  - De lo contrario, pueden dañar los componentes de funcionamiento interno durante las labores de elevación y bajada de la rejilla de succión.
4. Con la rejilla de elevación correctamente conectada, esta se elevará y cerrará automáticamente al encender la unidad.
5. Compruebe que la rejilla de elevación queda ensamblada por completo al producto.
  - De no ser así, compruebe si existe alguna pieza que interfiera o que el filtro esté instalado correctamente.
6. Utilice exclusivamente el mando a distancia para la elevación de la rejilla y repita el proceso arriba/abajo 2 ó 3 veces para comprobar que funciona con normalidad.

### Precaución

**Por razones de seguridad, haga funcionar la rejilla de elevación sólo cuando el producto esté parado.**

**Si maneja la rejilla de elevación cuando el producto no esté parado, escuchará 5 veces el sonido de Alarma "biip" y la rejilla de elevación dejará de funcionar.**

# Método de montaje

1. Monte la unidad principal del juego de elevación

## ⚠ Precaución

Asegúrese de que el soporte del juego esté montado como muestra la ilustración.

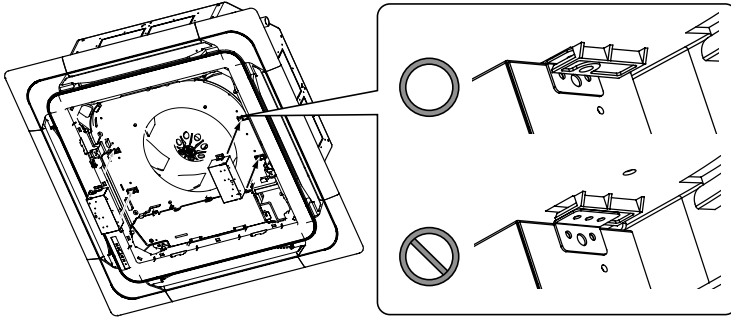

2. Abra la cubierta del C/BOX y enchufe el conector al C/BOX y al panel.  
(Conecte el cable de alimentación al terminal L/N del T/BOX)

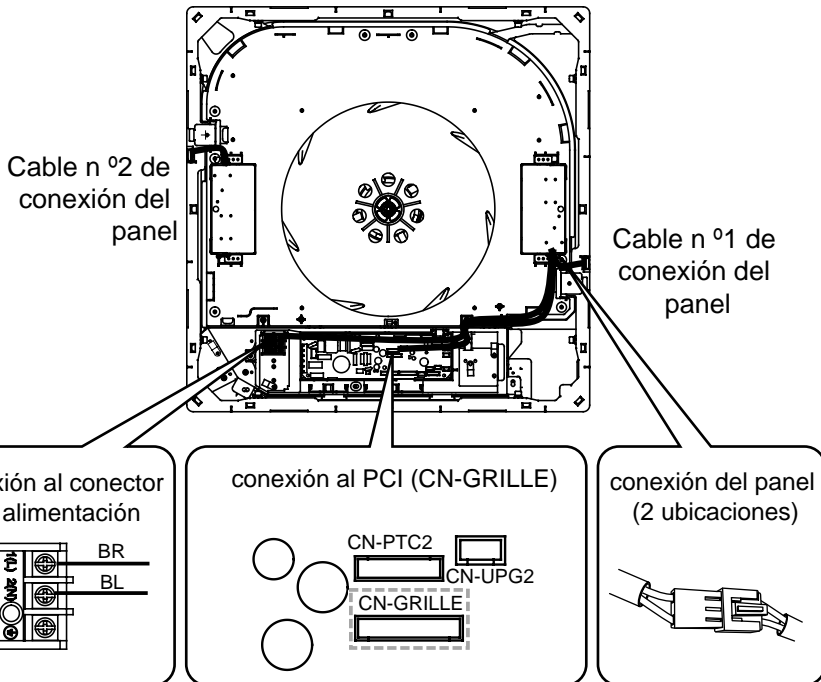

## Método de montaje

3. Organice los cables de conexión  
(utilice el gancho del orificio para reorganizar los cables)

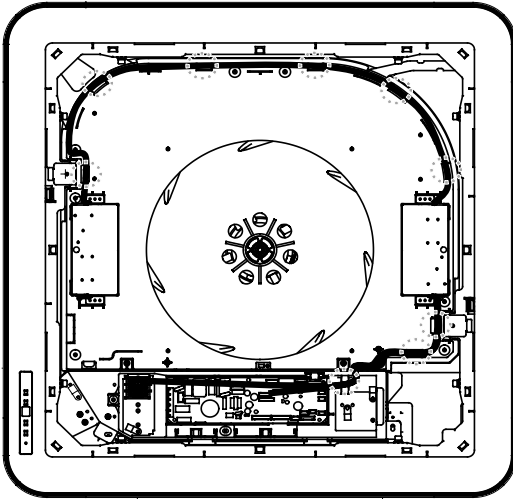

4. Conecte el cableado del juego de elevación a la rejilla de succión del panel (2 ubicaciones iguales)

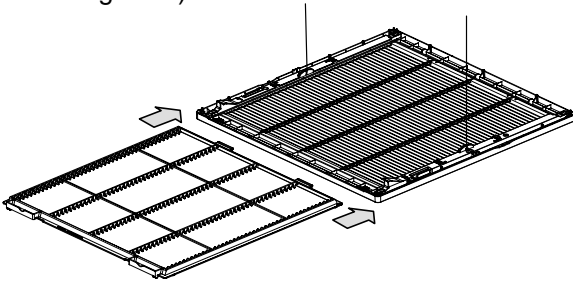

5. Introduzca el filtro de la rejilla original dentro de la rejilla de elevación.

