

# MANUEL D'INSTALLATION CLIMATISEUR

- Lisez entièrement ce manuel d'installation avant d'installer le produit.
- L'installation doit être réalisée conformément aux normes locales en vigueur et effectuée uniquement par du personnel qualifié.
- Après l'avoir lu attentivement, conservez ce manuel d'installation afin de pouvoir vous y reporter ultérieurement.

Type: CASSETTE 2 VOIES (PLAFOND)

# TABLE DES MATIÈRES

## Travaux d'installation

## Éléments à installer

## Outils

Éléments d'installation .....3

Mesures de sécurité.....4

### Installation

Choix du meilleur emplacement.....7

Dimension du plafond et emplacement des boulons de support .....8

Connexion du câblage .....9

Installation de Panneau décoratif.....10

Tuyauterie de drainage de l'unité intérieure.....11

Installation du dispositif de régulation à distance filaire ...13

Fonctions optionnelles .....15

Réglages du commutateur DIP.....16

Réglage de la commande groupée .....17

Gabarit en papier pour l'installation

Quatre vis de type "A"

Plaque de montage

Tuyaux: Côté gaz  
Côté liquide

Tube d'évacuation isolés

Tube d'évacuation complémentaire

Niveau à bulle

Tournevis

Perceuse électrique

Embout scie trépan

Longueur horizontale

Jeux d'outils pour évasement

Clés dynamométriques

Clé

Clé six pans

Détecteur de fuite de gaz

Pompe a vide





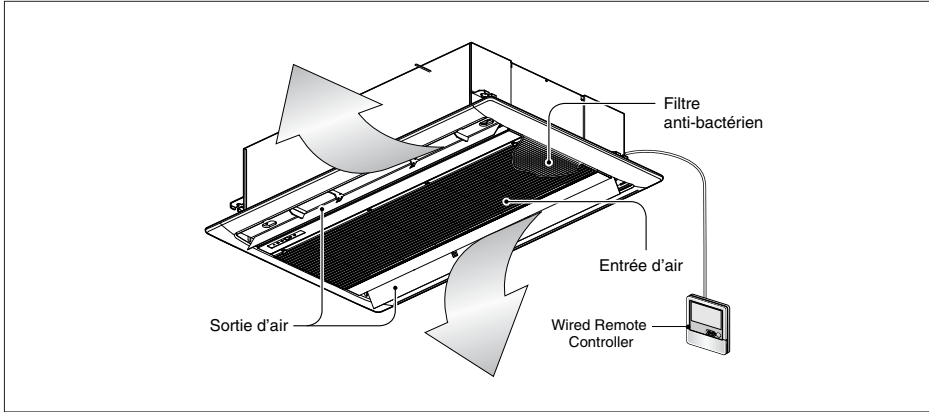

Manomètre

Guide de l'utilisateur

Thermomètre

# Eléments d'installation



Nom	Métal de la bride	Tuyauterie souple de vidange	Isolation pour raccord	Rondelle pour support de suspension	Bride (collier de serrage)	(Autre)
Quantité	2 DE CHAQUE	1 DE CHAQUE	1 jeu	8 DE CHAQUE	4 DE CHAQUE	<ul style="list-style-type: none"> <li>• Gabarit papier pour l'installation</li> <li>• Manuel du propriétaire</li> <li>• Manuel d'installation</li> </ul>
Forme			 pour tuyau de gaz   pour tuyau à liquide			

• Des vis pour des panneaux de fixation sont attachées au panneau de décoration.

FRANÇAIS

# Mesures de sécurité



Les instructions ci-après doivent être observées dans le but de prévenir tout risque de dommages corporels ou matériels.

- Veillez à lire ce manuel avant d'installer le climatiseur.
- Veillez à observer les précautions spécifiées dans ce manuel, puisqu'elles incluent des points importants concernant la sécurité.
- L'utilisation non conforme, résultant de la négligence des instructions, est susceptible de provoquer des dommages corporels ou matériels dont la gravité est signalée par les indications suivantes :

**⚠ AVERTISSEMENT** Ce symbole indique un risque de blessure grave, voire mortelle.

**⚠ ATTENTION** Ce symbole indique un risque de blessure ou des dommages matériels seulement.

- Les significations des symboles utilisés dans ce manuel sont indiquées ci-dessous.

	<b>Veillez à ne pas faire cela.</b>
	<b>Veillez à suivre les instructions de ce manuel.</b>

## ⚠ AVERTISSEMENT

### ■ Installation

**N'utilisez pas un coupe-circuit défectueux ou à valeur nominale insuffisante. Utilisez cet appareil sur circuit dédié.**

- Ceci risquerait de provoquer un incendie ou un choc électrique.



**Pour un travail électrique, contactez le distributeur, le vendeur, un électricien qualifié ou un Centre de Service Après Vente Agréé.**

- Ne démontez ni réparez le produit. Ceci risquerait de provoquer un incendie ou un choc électrique.



**Faites toujours une connexion reliée à la terre.**

- Autrement vous risquez de provoquer un incendie ou un choc électrique.

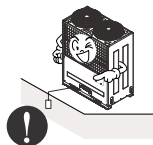

**Installez fermement le panneau et le couvercle du tableau de commande.**

- Autrement vous risquez de provoquer un incendie ou un choc électrique.



**Installez toujours un circuit et un disjoncteur dédiés.**

- Un câblage ou une installation inappropriés peuvent provoquer un incendie ou un choc électrique.



**Utilisez un disjoncteur ou fusible à valeur nominale appropriée.**

- Autrement vous risquez de provoquer un incendie ou un choc électrique.



**Ne modifiez ni prolongez le cordon d'alimentation.**

- Ceci risquerait de provoquer un incendie ou un choc électrique.



**Ne laissez pas le climatiseur marcher trop longtemps lorsque l'humidité est très élevée et qu'il y a une porte ou une fenêtre ouverte.**

- De l'humidité peut se condenser et inonder ou endommager le mobilier.



**Prenez soin lorsque vous déballez et installez ce produit.**

- Les bords aiguisés peuvent provoquer des blessures. Faites attention en particulier aux bords du boîtier et aux ailettes du condenseur et de l'évaporateur.



**Contactez toujours le revendeur ou un centre de service après vente agréé pour effectuer l'installation.**

- Autrement, vous pourriez provoquer un incendie, un choc électrique, une explosion ou vous blesser.



**N'installez pas le produit sur un support d'installation défectueux.**

- Ceci peut provoquer des blessures, un accident ou bien endommager le produit.



**Vérifiez que la zone d'installation ne sera pas abîmée par le temps.**

- Si la base s'écroule, le climatiseur pourrait tomber avec elle, provoquant des dommages matériels, une défaillance du produit et des blessures.

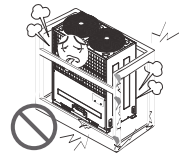

**Utilisez une pompe à vide ou un gaz Inerte (azote) lorsque vous faites des essais de fuite ou la purge d'air. Ne compressez pas l'air ou l'oxygène et n'utilisez pas de gaz inflammable. Cela pourrait provoquer un incendie ou une explosion.**

- Risque de décès, de blessure, d'incendie ou d'explosion.

## ■ Fonctionnement

**N'emmagasinez ni utilisez de substances inflammables ou combustibles près de ce produit.**

- Ceci entraînerait un risque d'incendie ou de défaillance du produit.



## ATTENTION

### ■ Installation

**Vérifiez toujours s'il y a des fuites de gaz (frigorigène) suite à l'installation ou réparation du produit.**

- Des niveaux de frigorigène trop bas peuvent provoquer une défaillance du produit.

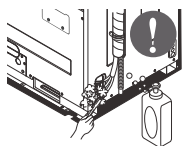

**Installez le raccord de drainage de manière à assurer une vidange appropriée.**

- Une mauvaise connexion peut provoquer des fuites d'eau.

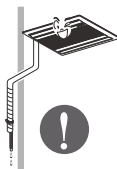

**Maintenez le produit de niveau lors de son installation.**

- Installation de niveau afin d'éviter des ou des fuites d'eau.

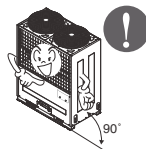

**N'installez pas le produit dans un endroit où le bruit ou l'air chaud dégagés de l'unité extérieure dérangent les voisins.**

- Ceci pourrait entraîner des problèmes de voisinages



**Faites appel à deux ou plusieurs personnes pour enlever et transporter ce produit.**

- Évitez des blessures.



**N'installez pas ce produit dans un endroit où il serait exposé directement au vent de la mer (pulvérisation d'eau de mer).**

- Ceci peut provoquer de la corrosion sur le produit. La corrosion, particulièrement sur les ailettes du condenseur et de l'évaporateur, peut provoquer un dysfonctionnement ou un fonctionnement inefficace du produit.

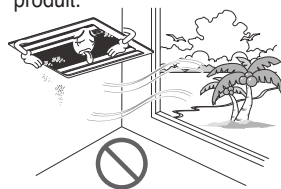

**Si vous ingurgitez le liquide de la pile, lavez-vous les dents et consultez votre dentiste. Ne pas utiliser la télécommande si les piles ont fuit.**

- Les produits chimiques à l'intérieur des piles pourraient vous causer des brûlures ou d'autres ennuis de santé.



# Installation

## Choix du meilleur emplacement.

- Il ne doit y avoir aucune source de chaleur ni de vapeur près de l'unité.
- Il ne doit pas y avoir d'obstacles à la circulation de l'air.
- Un endroit où il y ait une bonne circulation de l'air ambiant.
- Un endroit où la vidange puisse être effectuée aisément.
- Un endroit où l'on prenne compte des mesures préventives contre le bruit.
- Ne pas installer l'unité près d'une porte.
- Respecter les espaces indiqués par des flèches du mur, du plafond et d'autres obstacles.
- L'unité intérieure doit compter avec un accès pour son entretien.

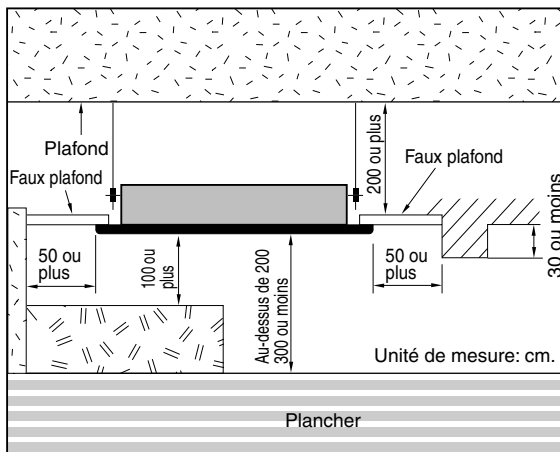

## Dimension du plafond et emplacement des boulons de support

- Les dimensions du gabarit en papier pour l'installation sont les mêmes que celles de l'ouverture du plafond.

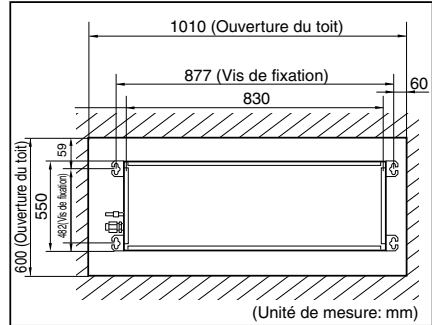
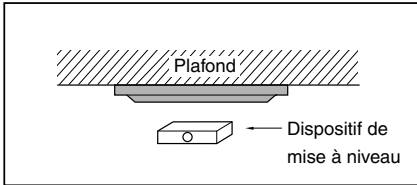

### ATTENTION:

- Ce climatiseur utilise une pompe de relèvement.
  - Installez l'unité horizontalement à l'aide d'un dispositif de mise à niveau.
  - Prenez soin de ne pas abîmer les câbles électriques pendant l'installation.
- 
- Sélectionnez et marquez la position pour les vis de fixation et l'orifice des tuyaux.
  - Une fois la direction du raccord de drainage décidée, déterminez la position des vis de fixation de telle sorte qu'ils soient légèrement inclinés.
  - Faites le perçement du mur pour la vis d'ancrage.

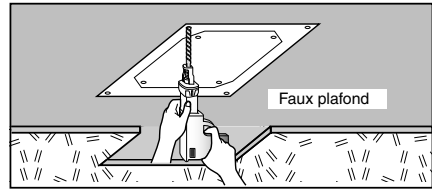

### REMARQUE:

- Évitez les emplacements suivants pour effectuer l'installation :
  1. Des endroits tels que des restaurants et des cuisines, où il se produit une quantité considérable de vapeur d'huile et de farine.
 

Celles-ci peuvent réduire l'efficacité de l'échange de chaleur, générer des gouttes d'eau ou bien entraîner le mauvais fonctionnement de la pompe de relèvement.

Dans ces cas-là, prenez les mesures suivantes:

    - Assurez-vous que le flux d'air de l'extracteur suffit à évacuer tous les gaz nocifs de la pièce.
    - Installez le climatiseur à une distance suffisante de la cuisine, à fin d'éviter qu'il ne puisse aspirer les vapeurs d'huile.
  2. Évitez d'installer le climatiseur dans des endroits où de l'huile de cuisine ou de la poudre de fer sont produites.
  3. Évitez les endroits où du gaz inflammable est produit.
  4. Évitez les endroits où des gaz nocifs sont produits.
  5. Évitez les endroits à proximité de générateurs à haute fréquence.

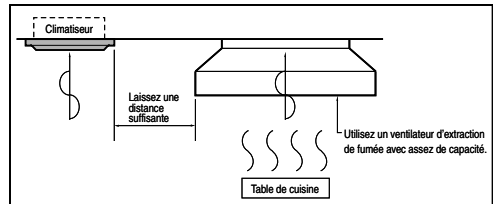



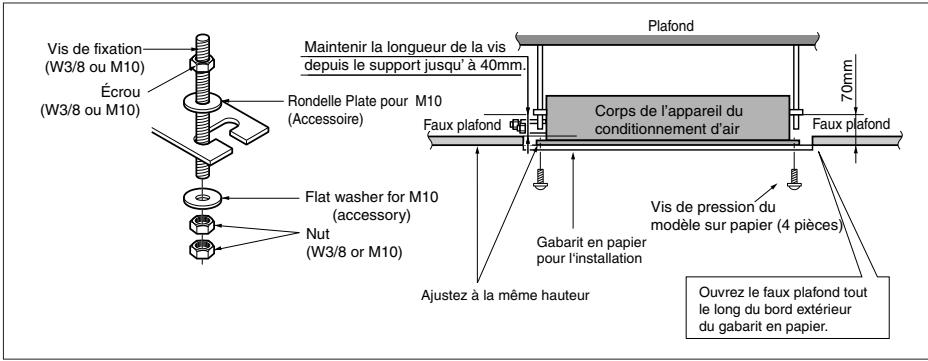

• Les pièces ci-dessous peuvent être achetées sur place.

- ① Boulon de support - W 3/8 ou M10
- ② Écrou - W 3/8 ou M10
- ③ Rondelle Grower - M10
- ④ Rondelle plate - M10

**⚠ ATTENTION:**

**Serrer l'écrou et le boulon pour empêcher l'unité de tomber.**

**Raccordement des câbles entre l'unité intérieure**

Raccordez les câbles individuellement aux bornes dans le panneau de commande, de la même façon que vous avez fait avec l'unité extérieure.

- Assurez-vous que la couleur des câbles de l'unité extérieure et le numéro du borne soient les mêmes, de la même façon que vous avez fait avec l'unité intérieure.

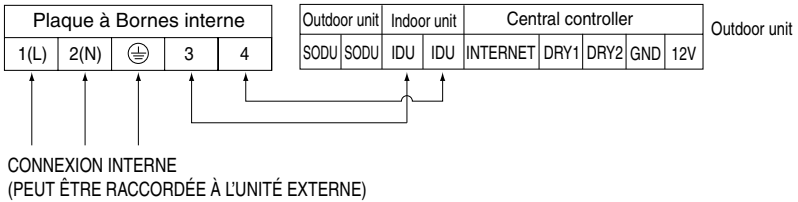

**⚠ AVERTISSEMENT:** Assurez-vous que les vis des bornes ne vont pas se desserrer.

**⚠ AVERTISSEMENT:** Le cordon d'alimentation connecté sur l'appareil doit être sélectionné selon les spécifications suivantes.

FRANÇAIS

## Installation du Panneau décoratif

**Le panneau décoratif doit être installé suivant une orientation déterminée.**

**Avant d'installer le panneau décoratif enlevez l'enveloppe de papier.**

1. Fixez de manière provisoire avec deux vis de fixation (vis à tête hexagonale M5) le panneau décoratif au corps de l'unité. (Serrage jusqu'à 10mm. de longueur) Les vis de fixation (M5 à tête hexagonale) sont incluses dans le boîtier de l'unité intérieure.
2. Enlevez la grille d'entrée d'air du panneau décoratif (enlevez le crochet du câble de la grille d'entrée d'air)
3. Accrochez le trou principal du panneau décoratif aux vis fixées précédemment, et glissez le panneau de sorte que les vis atteignent le bord du trou principal. 
4. Resserrez complètement les deux vis fixées provisoirement et deux autres vis en plus. (4 vis au total)
5. Branchez le connecteur du moteur des volets et le connecteur de l'afficheur.
6. Après avoir serré les vis, installez la grille d'entrée d'air (filtre d'air compris).

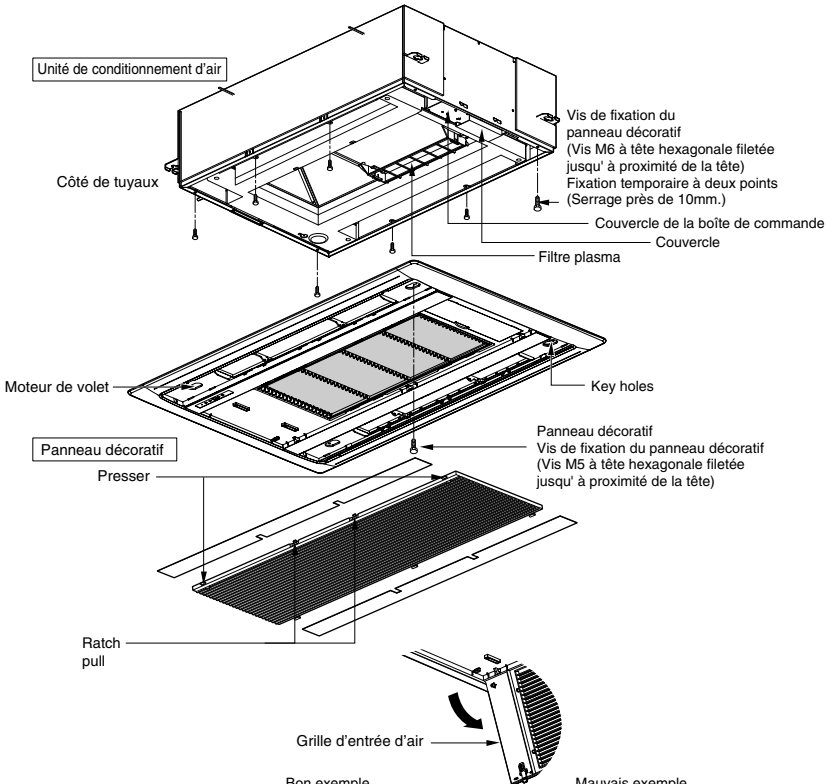

**⚠ ATTENTION:**  
**L'installation du panneau décoratif est obligatoire.**  
**La fuite d'air frais entraîne de l'humidité**  
**↳ Chute de gouttes d'eau.**

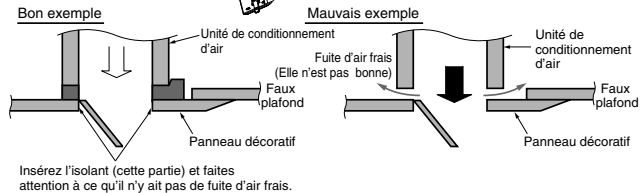

## Tuyauterie de drainage de l'unité intérieure

- La tuyauterie de drainage doit avoir une inclinaison vers le bas (1/50 à 1/100) : pour éviter tout reflux, assurez-vous qu'il n'y ait pas de remontées.
- Pendant la connexion de la tuyauterie de drainage, prenez garde à ne pas exercer une grande pression sur l'orifice de drainage de l'unité intérieure.
- Le diamètre extérieur de la connexion de drainage de l'unité intérieure est de 32mm.

Matériau de la tuyauterie: tuyau en PVC VP-25 et tuyaux accessoires.

- Assurez-vous d'installer un isolant thermique pour la tuyauterie de drainage.

Matériau d'isolation thermique : Mousse de polyéthylène de plus de 8 millimètres d'épaisseur.

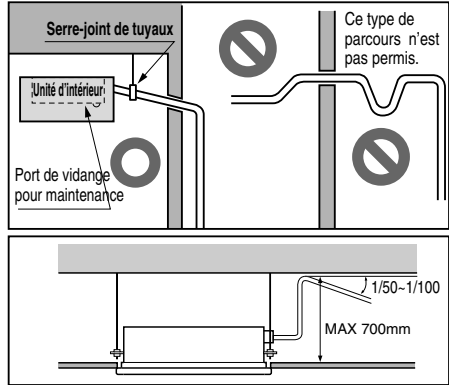

### TEST DE VIDANGE

Le climatiseur utilise une pompe de relevage pour drainer l'eau. Suivez le procédé ci-dessous pour tester le fonctionnement de la pompe de relevage :

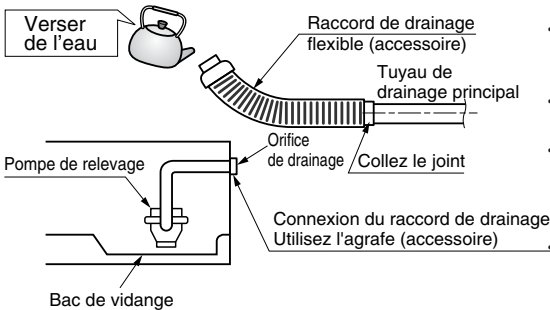

- Connectez le tuyau de drainage principal vers l'extérieur et laissez-le provisoirement jusqu'à la fin du test.
- Versez de l'eau dans le raccord de drainage flexible et vérifiez qu'il n'y ait pas de fuites.
- Assurez-vous de vérifier le fonctionnement normal de la pompe de drainage et l'absence des bruits anormaux lorsque le câblage électrique est complet.
- Une fois que vous avez effectué le test, reliez le raccord de drainage flexible à l'orifice de drainage sur l'unité intérieure.

**ATTENTION:**  
Le tuyau flexible de drainage.  
La pliure ou le percement du tuyau.

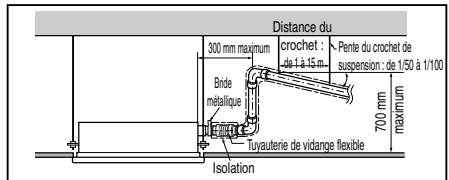

**! ATTENTION:**

Après confirmation des conditions ci-dessus, préparez le câblage comme suit :

- 1) **Assurez-vous de disposer d'un circuit individuel destiné exclusivement au climatiseur. Quant à la méthode de câblage, suivez le schéma de circuit collé à l'intérieur du couvercle du panneau de commande.**
- 2) **Installez un disjoncteur entre la source d'énergie et l'unité.**
- 3) **Les vis fixant le câblage dans l'enveloppe de l'appareillage électrique sont susceptibles de se desserrer à cause des vibrations auxquelles l'unité est exposée pendant le transport. Vérifiez-les et assurez-vous qu'elles sont toutes bien serrées (si elles sont lâches, ceci pourrait provoquer la brûlure des fils.)**
- 4) **Détermination de la source d'énergie.**
- 5) **Confirmez que la capacité électrique est suffisante.**
- 6) **Veillez à ce que la tension de démarrage se maintienne à plus de 90 % de la tension établie sur la plaque du fabricant.**
- 7) **Confirmez que la section du câble est en conformité avec les spécifications pour les sources d'énergie. (Notez en particulier la relation entre la longueur et la section du câble.)**
- 8) **Veillez à installer toujours un disjoncteur différentiel dans les endroits mouillés ou humides.**
- 9) **Les problèmes mentionnés ci-dessous pourraient être provoqués par une baisse de tension.**
  - Vibration d'un contacteur magnétique, dommages sur le point de contact de celui-ci, rupture du fusible, perturbation du normal fonctionnement d'un dispositif de protection de surcharge.
  - Le compresseur ne reçoit pas la puissance de démarrage nécessaire.

**LIVRAISON**

Montrez au client les procédures de fonctionnement et d'entretien en ayant recours au manuel d'utilisation (nettoyage du filtre d'air, contrôle de température, etc.).

**RACCORDEMENT DU TELECONTROLEUR**

• La sonde de température étant intégrée dans la télécommande, le boîtier doit être installé à un emplacement non directement exposé au soleil, non exposé à l'humidité excessive, et éloigné des sources d'air froid, afin que la pièce soit correctement climatisée.

**Ne pas installer le télécontrôle dans un emplacement où il peut être influencé :**

- par les courants d'air, ou zones mortes derrière les portes et dans les coins.
- par l'air chaud ou froid des installations encastrées.
- par des conduits dissimulés et cheminées
- par la chaleur radiante du soleil ou des appareils ménagers.
- des surfaces non contrôlées comme un mur extérieur derrière le télécontrôle
- Ce télécontrôle est doté d'une diode LED à sept segments.

Pour un affichage acceptable de la diode de l'appareil, celui-ci doit être installé à une hauteur adéquate, comme illustré sur la figure 1. La hauteur standard varie de 1,2 à 1,5 m par rapport au sol.

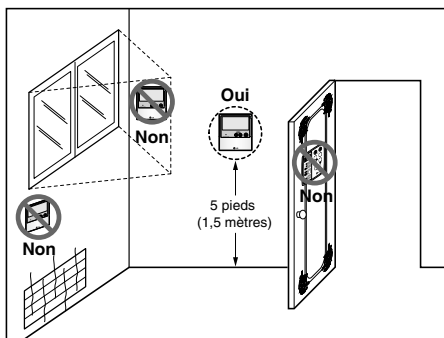
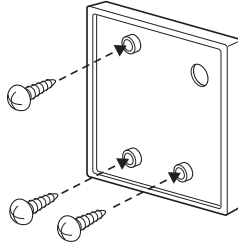

Fig.1 Emplacements habituels du télécontrôle

## Installation du dispositif de régulation à distance filaire

### 1. Serrez fermement la vis fournie après avoir placé le boîtier d'installation du dispositif de régulation à distance à l'emplacement souhaité.

- Installez-le de sorte à ce qu'il ne se torde pas car sinon cela pourrait entraîner une mauvaise installation.
- Installez le boîtier du dispositif de régulation à distance sur le boîtier d'encastrement, le cas échéant.



### 2. Vous pouvez installer le câble du dispositif de régulation à distance filaire selon trois directions.

- Direction d'installation : vers la surface du mur, vers le haut, vers la droite
- Si vous installez le câble du dispositif de régulation à distance vers le haut et vers la droite, veuillez le faire après avoir retiré la rainure guide de câble du dispositif de régulation à distance.

\* Retirez la rainure guide avec la pince à long bec.

- ① Passage par la surface du mur
- ② Encoche guide de la partie supérieure
- ③ Encoche guide de la partie droite

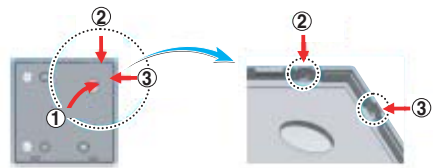

<Rainures guide des fils>

### 3. Fixez la partie supérieure du dispositif de régulation à distance sur le boîtier d'installation fixé à la surface du mur, comme illustré ci-dessous, puis raccordez-le au boîtier d'installation en appuyant sur la partie inférieure.

- Lors de la jointure, veillez à ne pas avoir d'espace au niveau des parties supérieure, inférieure, droite et gauche du dispositif de régulation à distance et du support d'installation.

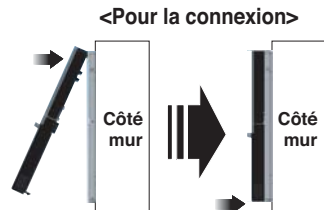

<Pour la connexion>

Pour détacher le dispositif de régulation à distance du boîtier d'installation, comme illustré ci-dessous, insérez d'abord le tournevis dans le trou de séparation inférieur, puis tournez dans le sens des aiguilles d'une montre, le dispositif de régulation à distance est maintenant séparé.

- Il existe deux trous de séparation. Utilisez-les individuellement.
- Veillez à ne pas endommager les composants intérieurs lors de la séparation.

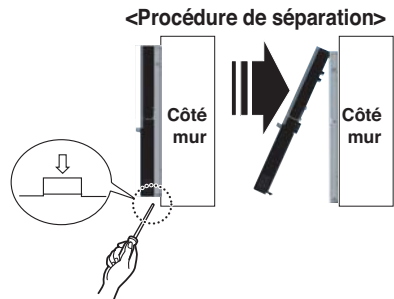

<Procédure de séparation>

4. Raccordez l'unité intérieure et le dispositif de régulation à distance à l'aide du câble de connexion.

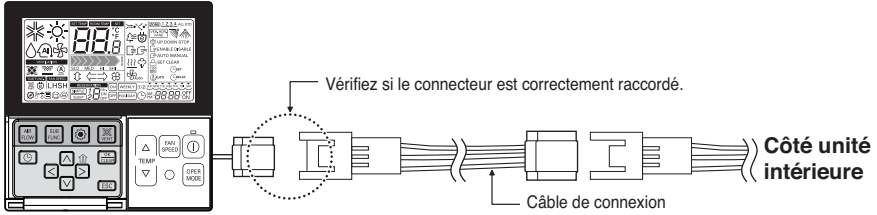

5. Utilisez un câble d'extension si la distance comprise entre le dispositif de régulation à distance filaire et l'unité intérieure est supérieure à 10 m.

**ATTENTION**

Lorsque vous installez le dispositif de régulation à distance filaire, ne l'encastrez pas dans le mur.

(Vous risqueriez d'endommager le capteur de température.)

**N'installez pas le câble sur une distance de 50 m ou plus.**

**(Cela risque de causer des erreurs de communication.)**

- Lors de l'installation du câble d'extension, vérifiez que le sens de connexion du connecteur est correct côté dispositif de régulation à distance et côté appareil.
- Si vous installez le câble d'extension dans le mauvais sens, la connexion du connecteur ne s'effectue pas.
- Spécification du câble d'extension : 2547 1007 22# 2 conducteur 3 blindé 5 ou supérieur.

**Nom et fonction du dispositif de régulation à distance filaire (accessoire)**

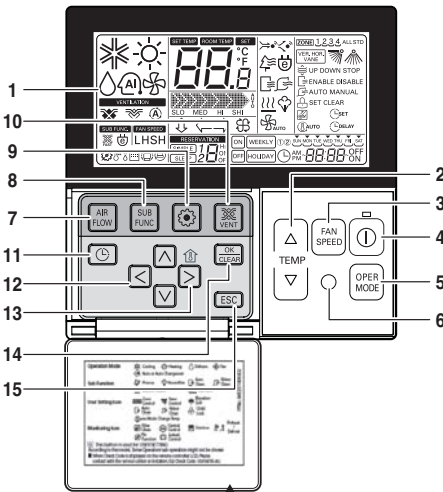

Posez la fiche d'instructions à l'intérieur de la porte.  
 Choisissez la langue appropriée à votre pays.

1. **Écran d'indication de fonctionnement**
2. **Touche de réglage de température**
  - Elle ne règle pas la température de la pièce, mais la température de l'air en sortie.
3. **Touche Vitesse du ventilateur**
  - Il existe 3 phases de vitesse de ventilation.
  - Les phases moyenne et basse sont les mêmes
4. **BOUTON ON/OFF (MARCHE/ARRET)**
5. **Touche de sélection du mode de fonctionnement**
6. **Récepteur du dispositif de commande à distance sans fil**
  - Récepteur du dispositif de commande à distance sans fil
7. **Touche du flux d'air**
8. **Touche de sous-fonction**
9. **Touche de réglage des fonctions**
10. **Touche de ventilation**
11. **Programmation**
12. **Touche Haut, bas, gauche, droit**
  - Pour contrôler la température intérieure, appuyez sur la touche ( ).
13. **Touche de température ambiante**
  - Affiche uniquement la température de la pièce depuis la perception du dispositif de commande à distance.
  - Il n'existe pas de commande de température ambiante.
  - En cas d'utilisation d'une unité de prise d'air frais, l'affichage ne donne que la température autour du dispositif de commande à distance.
14. **Touche Réglage/Annuler**
15. **Touche Quitter**

※ Selon le modèle, certaines fonctions ne sont peut-être pas disponibles.  
 ※ Des valeurs incorrectes de température ambiante doivent s'afficher si le dispositif de régulation à distance n'est pas connecté.

Modèle : PQRCVSL0 (couleur noir)  
 PQRCVSL0QW (couleur blanche)

FRANÇAIS

### Réglage du commutateur DIP de la carte électronique de l'unité intérieure

	Fonction	Description	Réglage Off	Réglage On	Par défaut
SW1	Communication	N/A (par défaut)	-	-	Off
SW2	Cycle	N/A (par défaut)	-	-	Off
SW3	Commande de groupe	Sélection Maître/Esclave	Maître	Modèle général	Off
SW4	Mode Contact sec	Sélection du mode Contact sec	Sélection du mode de fonctionnement manuel ou auto du dispositif de régulation à distance filaire/sans fil	Auto	Off
SW5	Installation	Fonctionnement en continu du ventilateur	Suppression du fonctionnement en continu	-	Off
SW6	Tringlerie chauffage	N/A	-	-	Off
SW7	Tringlerie ventilateur	Sélection de la tringlerie ventilateur	Dépose tringlerie	En fonctionnement	Off
	Sélection de vanne (Console)	Sélection de vanne coté montant/descendant	Vanne côté montant + côté descendant	Vanne côté montant uniquement	
	Sélection de région	Sélection région tropicale	Modèle général	Modèle tropical	
SW8	Etc.	Pièce de rechange	-	-	Off

#### ATTENTION

Pour des modèles Multi V, le commutateur DIP 1, 2, 6, 8 doit être réglé sur OFF.



## Réglage de la commande groupée

### 1. Commande groupée 1

#### ■ Dispositif de régulation à distance filaire 1 + Unités intérieures standard

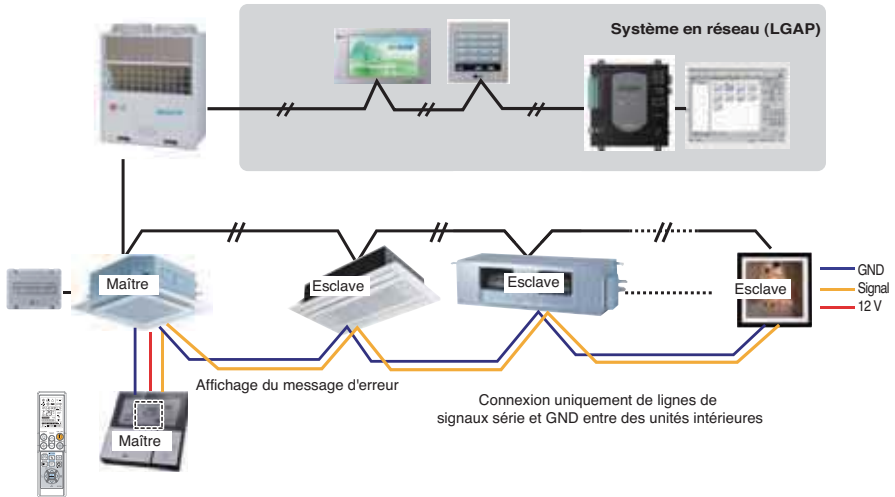

#### ■ Commutateur DIP de la carte électronique (unité intérieure de type cassette et conduit)

##### ① Réglage Maître - No. 3 Off



##### ② Réglage esclave - No. 3 On



1. Jusqu'à 16 unités intérieures sont acceptées avec un dispositif de régulation à distance filaire. Ne sélectionnez qu'une unité intérieure comme Maître et définissez les autres comme Esclave.

2. La connexion est possible avec tous les types d'unité intérieure.

3. Il est possible d'utiliser un dispositif de régulation à distance sans fil au même moment.

4. Il est possible d'établir une connexion avec un dispositif de régulation Contact sec et Central en même temps.

- L'unité intérieure Maître est en mesure de reconnaître le dispositif de régulation Contact sec et Central uniquement.
- Dans le cas d'utilisation d'un dispositif de régulation central et d'un dispositif de régulation de groupe en même temps, il est possible de connecter des unités intérieures (2 series) standard ou ultérieures depuis février 2009.
- Dans le cas du réglage du dispositif de régulation central, celui-ci peut commander des unités intérieures seulement après avoir défini l'adresse de l'unité intérieure maître.
- Le fonctionnement d'une unité intérieure esclave sera équivalent à une unité intérieure maître.
- Il n'est pas possible de commander individuellement une unité intérieure à l'aide du dispositif de régulation central. - Certains dispositifs de régulation à distance ne peuvent pas fonctionner avec un dispositif de régulation Contact Sec et Central au même moment. Pour plus d'informations, merci de nous contacter.

**5. En cas d'erreur sur l'unité intérieure, l'affichage apparaît sur le dispositif de régulation à distance filaire.** À l'exception de l'unité intérieure en erreur, une unité intérieure individuelle est en mesure de commander.

**6. En cas de commande en groupe, il est possible d'utiliser les fonctions suivantes.**

- Sélection des options de fonctionnement (fonctionnement/arrêt/mode/réglage température)
- Contrôle du débit (élevé/moyen/bas)
- Cela n'est pas possible avec certaines fonctions.

\* Il est possible d'effectuer le réglage maître/esclave des unités intérieures à l'aide du commutateur

\* DIP de la carte électronique. Il est possible de connecter des unités intérieures depuis février 2009. Dans les autres cas, contactez LGE.

\* Cela peut être la cause de dysfonctionnement si aucun réglage maître/esclave n'a été effectué.

## 2. Commande groupée 2

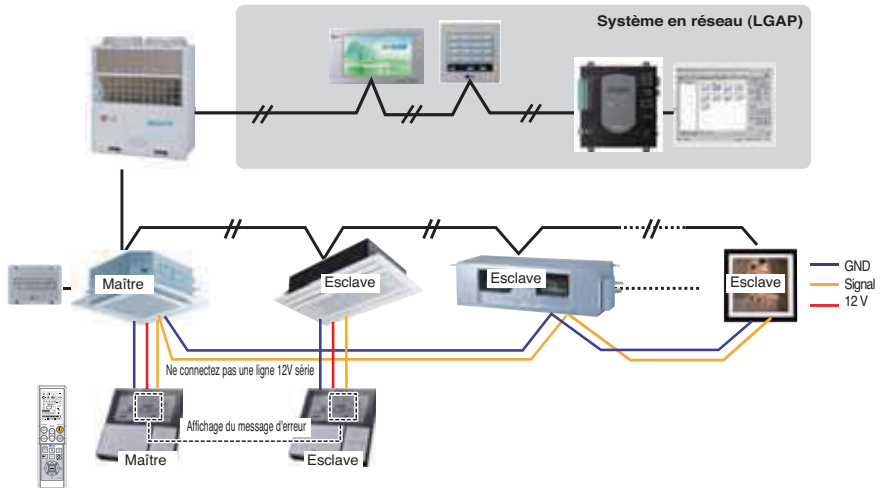

\* Il est possible de commander N unités intérieures au moyen de M dispositifs de régulation à distance filaires. ( $M+N \leq 17$  unités)

Ne sélectionnez qu'une unité intérieure comme Maître et définissez les autres comme Esclave.

Ne définissez qu'un seul dispositif de régulation à distance comme Maître, définissez les autres comme esclave.

Pour les autres, c'est la même chose qu'avec la commande de groupe 1.

### 3. Commande de groupe 3

#### ■ Connexion combinée avec des unités intérieures et une unité de prise d'air frais

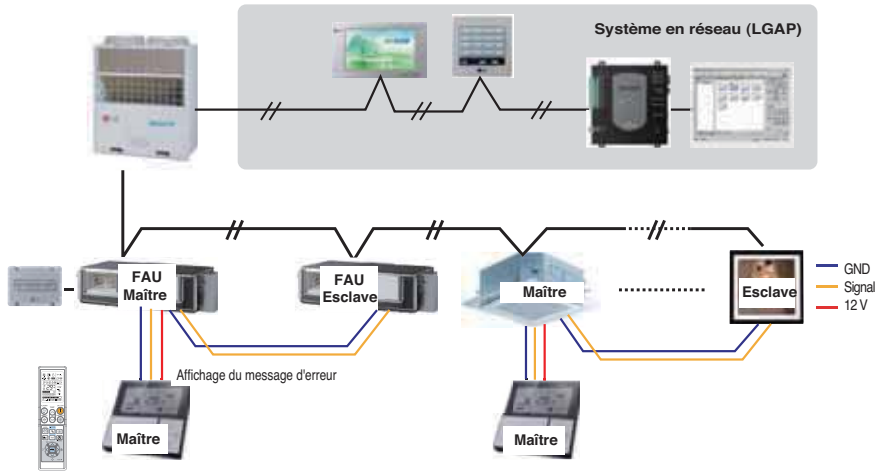

※ Dans le cas d'une connexion d'une unité intérieure standard et d'une unité de prise d'air frais, séparez l'unité de prise d'air frais des unités standard.  
(Parce que les réglages de température sont différents.)

※ Pour les autres, c'est la même chose qu'avec la commande de groupe 1.

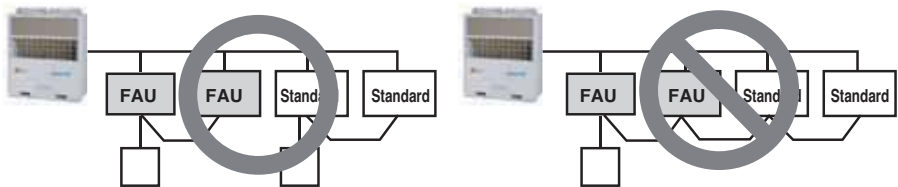

\* FAU : Unité de prise d'air frais  
Standard: Unité de prise d'air frais

## 4. 2 Dispositif de régulation à distance

### ■ Dispositif de régulation à distance filaire 2 + Unité intérieure 1

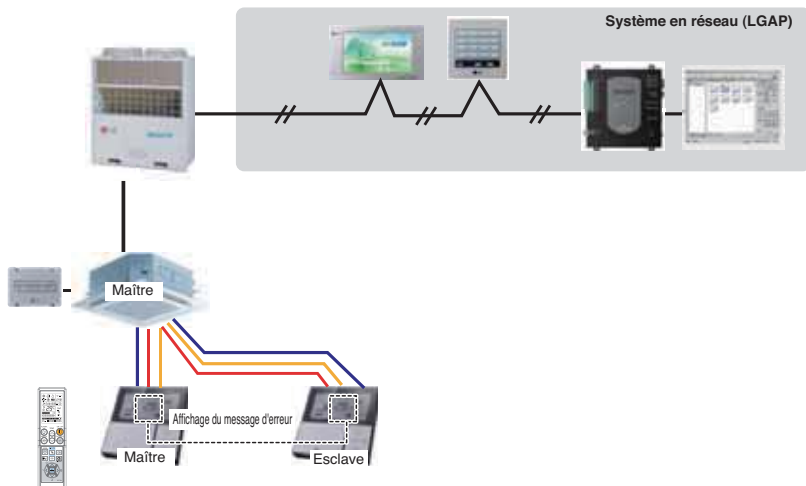

1. Avec une unité intérieure, il est possible de connecter deux dispositifs de régulation à distance filaires.
2. Pour tous les types d'unité intérieure, il est possible de connecter deux dispositifs de régulation à distance.
3. Il est possible d'utiliser un dispositif de régulation à distance sans fil au même moment.
4. Il est possible d'établir une connexion avec un dispositif de régulation Contact sec et Central en même temps.
5. En cas d'erreur sur l'unité intérieure, l'affichage apparaît sur le dispositif de régulation à distance filaire.
6. Il n'existe pas de limites de fonctions des unités intérieures.

※ Au maximum, deux dispositifs de régulation filaires peuvent être connectés à une unité intérieure.

## 5. Accessoires pour le réglage des commandes de groupe

Il est possible de définir une commande de groupe à l'aide des accessoires ci-dessous.

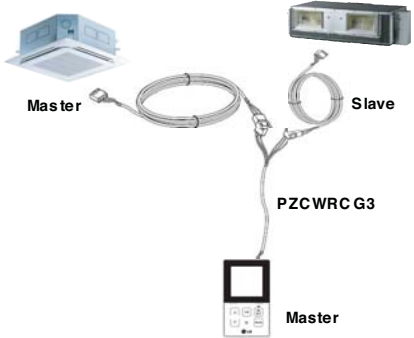
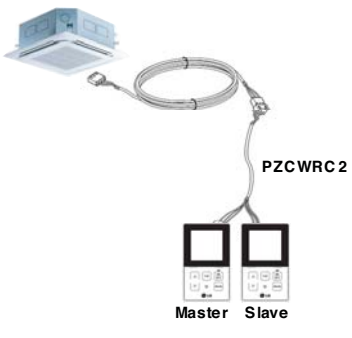
Unité intérieure 2 EA + dispositif de régulation à distance filaire	Unité intérieure 1 EA + dispositif de régulation à distance filaire 2EA
<p>※ Câble PZCWRCG3 utilisé pour la connexion</p>  <p>Master Slave</p> <p>PZCWRCG3</p> <p>Master</p>	<p>※ Câble PZCWRC2 utilisé pour la connexion</p>  <p>PZCWRC2</p> <p>Master Slave</p>



