

MONTAGEANLEITUNG KLIMAGERÄT

DEUTSCH

- Bitte lesen Sie diese Montageanleitung vor der Montage des Gerätes vollständig durch.
- Die Montage darf nur durch qualifiziertes Personal und muss gemäß den nationalen Bestimmungen für elektrische Anschlüsse erfolgen.
- Bitte bewahren Sie diese Montageanleitung nach dem Lesen zum späteren Gebrauch auf.

TYPE : ART COOL Mirror

Installationsteile

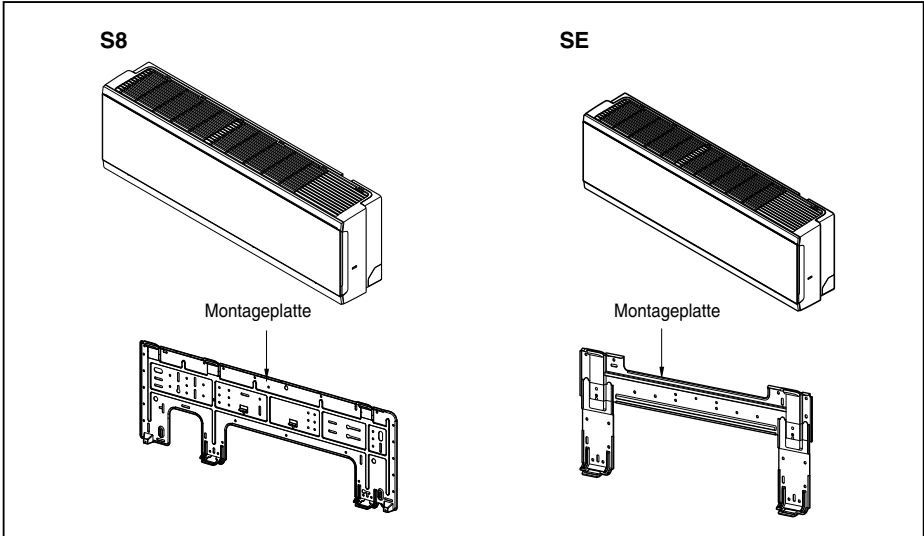

S8	
Montageplatte (1 St.)	
Schrauben (A) und Kunststoffdübel(4 EA)	Schraube (B)

SE	
Montageplatte (1 St.)	
Schrauben (A) und Kunststoffdübel(4 EA)	Schraube (B) (2 EA)

DEUTSCH

Sicherheitshinweise

Um Verletzungen des Benutzers oder anderer Personen sowie Sachbeschädigungen zu vermeiden, müssen die folgenden Anleitungen befolgt werden.

- Lesen Sie vor der Montage des Raum-Klimagerätes dieses Handbuch sorgfältig durch.
- Beachten Sie angegebene Vorsichtshinweise mit wichtigen sicherheitsrelevanten Informationen.
- Ein unsachgemäßer Betrieb bei Missachtung von Anleitungen führt zu Verletzungen oder Beschädigungen. Die Schweregrade werden durch folgende Symbole gekennzeichnet.

 **WARNUNG** Dieses Symbol bedeutet Lebensgefahr oder Gefahr schwerer Verletzungen.

 **VORSICHT** Dieses Symbol bedeutet Verletzungsgefahr oder Gefahr von Beschädigungen von Eigentum.

- Die Bedeutung von Symbolen in diesem Handbuch lauten wie folgt.



Darf nicht ausgeführt werden.



Die Anleitung sollte befolgt werden.

WARNUNG

■ Installation

Keinen defekten Überlastungsschalter oder Überlastungsschalter mit zu geringer Leistung verwenden. Gerät nur in einem dedizierten Schaltkreis betreiben.

- Es besteht Feuer- oder Stromschlaggefahr.

Elektrischen Anschlüsse nur vom Händler, Verkäufer, einem qualifizierten Elektriker oder Service-Center durchführen lassen.

- Gerät nicht auseinander bauen oder reparieren. Es besteht Feuer- oder Stromschlaggefahr.

Das Gerät muss immer geerdet werden.

- Es besteht Feuer- oder Stromschlaggefahr.

Blende und Abdeckung des Reglerkastens gut befestigen.

- Es besteht Feuer- oder Stromschlaggefahr.

Immer einen dedizierten Schaltkreis und Überlastungsschalter verwenden.

- Unsachgemäße Anschlüsse oder Montage bergen Feuer- oder Stromschlaggefahr.

Eine Sicherung mit ordnungsgemäßer Nennleistung verwenden.

- Es besteht Feuer- oder Stromschlaggefahr.

Netz Kabel nicht verändern oder verlängern.

- Es besteht Feuer- oder Stromschlaggefahr.

Das Klimagerät sollte bei extrem hoher Luftfeuchtigkeit oder bei geöffneten Türen/Fenstern nicht lange betrieben werden.

- Feuchtigkeit könnte kondensieren und Möbel befeuchten oder beschädigen

Das Gerät vorsichtig auspacken und montieren.

- Scharfe Kanten bergen Verletzungsgefahr. Besonders auf Gehäusekanten und Lamellen des Kondensators und Verdampfers achten.

Zur Montage immer den Händler oder ein qualifiziertes Service-Center verständigen.

- Es besteht Feuer-, Stromschlag-, Explosions- oder Verletzungsgefahr.

Gerät nicht auf einem defekten Standfuß montieren.

- Es besteht die Gefahr von Verletzungen, Unfällen und Beschädigungen des Gerätes.

Der Montageort sollte im Laufe der Zeit nicht instabil werden.

- Bei einem instabilen Montageort könnte das Klimagerät herunterfallen und Sachbeschädigungen, Geräteausfälle und Verletzungen verursachen.

Verwenden Sie für die Leckprüfung oder zur Entlüftung eine Vakuumpumpe oder Schutzgas (Stickstoff). Luft oder Sauerstoff nicht komprimieren und keine brennbaren Gase verwenden. Es besteht ein Brand- und Explosionsgefahr.

- Ansonsten besteht Lebens-, Verletzungs-, Brand- oder Explosionsgefahr.

■ Operation

Keine brennbaren Gase oder Flüssigkeiten in der Nähe des Gerätes lagern.

- Es besteht die Gefahr von Feuer und des Ausfalls des Gerätes.

▲ VORSICHT

■ Installation

Nach der Montage oder Reparatur des Gerätes immer auf Gaslecks (Kältemittel) überprüfen.

- Ein niedriger Kältemittelstand kann zum Ausfall des Gerätes führen.

Ablassschlauch zum ordnungsgemäßen Wasserabfluss montieren.

- Mangelhafte Verbindungen können Wasserlecks verursachen.

Das Gerät immer waagrecht montieren.

- So werden Vibrationen oder Wasserlecks vermieden.

Gerät so montieren, dass Nachbarn nicht durch Lärm oder warme Abluft des Außengerätes belästigt werden.

- So vermeiden Sie Streitfälle mit den Nachbarn.

Das Gerät muss von mind. zwei Personen angehoben oder transportiert werden.

- Achten Sie auf mögliche Verletzungsgefahren.

Gerät nicht an einem Ort mit direktem Seewind montieren (salzhaltige Luft).

- Ansonsten könnte das Gerät korrodieren. Korrosion, besonders des Kondensators und der Verdampferlamellen, könnte zu Fehlfunktionen oder geringerer Leistung des Gerätes führen.

Falls Batterieflüssigkeit in die Mundöffnung gelangt, putzen Sie die Zähne und suchen Sie einen Arzt auf. Die Fernbedienung niemals mit ausgelaufenen Batterien verwenden.

- Die Chemikalien in den Batterien könnten zu Verbrennungen oder Gesundheitsschäden führen.

Installation

Auswahl des besten Standorts

- Es sollten sich keine Wärme- oder Dampfquellen in der Nähe der Einheit befinden.
- Es sollten sich keine Hindernisse in der Luftzirkulation befinden.
- Eine Position, an der die Luftzirkulation innerhalb des Raumes gut ist.
- Eine Position, an der der Ablauf gut angeschlossen werden kann.
- Eine Position, an der die Lärmverhinderung berücksichtigt wird.
- Installieren Sie die Einheit nicht in der Nähe der Türöffnung.
- Gewährleisten Sie die durch die Pfeile angegebene Abstände zu Wänden, Decken, Zäunen und anderen Hindernissen.

Die tragende Wand muss stabil genug sein, um Vibrationen der Einheit aufnehmen zu können.

1) Befestigen Sie die Montageplatte mit 4 St. Schrauben Typ „A“ an der Wand.

(Verwenden Sie Dübelschrauben, wenn Sie die Einheit an einer Betonwand befestigen).

- Montieren Sie die Montageplatte immer waagrecht, indem Sie die Kennzeichnungslinie mit einem Faden und einer Wasserwaage ausrichten.

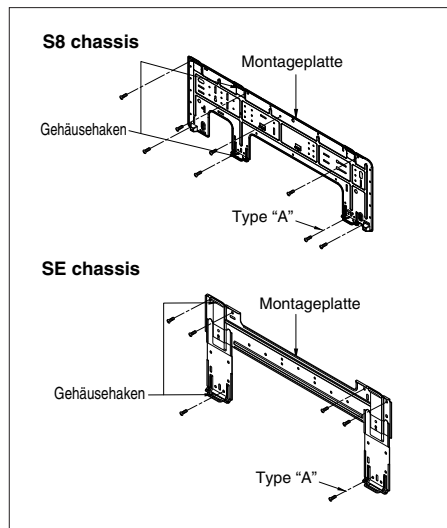
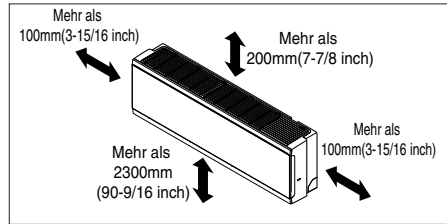

Die untere linke und rechte Seite der Montageplatte

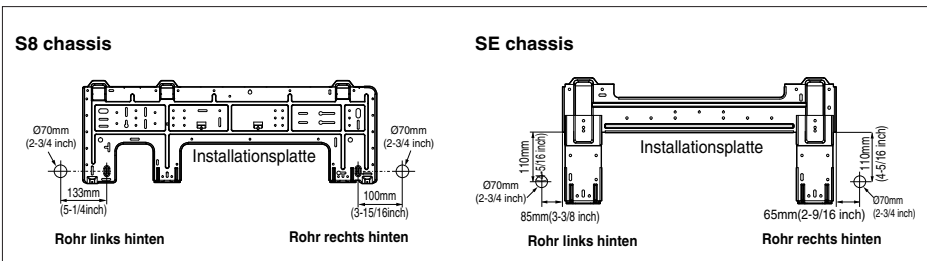

VORSICHT: Falls das Gerät in einem Küstengebiet montiert wird, könnten die Montagebauteile durch die salzhaltige Luft korrodieren. Für die Montagebauteile (und das Gerät) sollten geeignete Anti-Korrosionsmaßnahmen vorgenommen werden.

Loch in die Wand bohren

- Bohren Sie eine 70 mm-Öffnung für die Rohrleitungen mit einem Kernbohrer. Das Bohrloch sollte entweder auf der rechten oder linken Seite sein und leicht nach außen geneigt verlaufen.

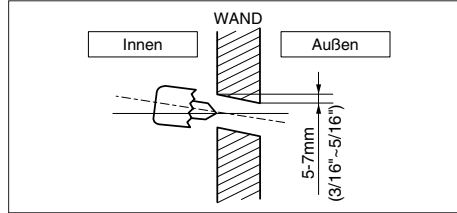

Rohrleitung Arbeitsweise

- Vorbereiten der Verrohrung und der Kondensatleitung der Inneneinheit für die Verlegung durch die Wand.
- Entfernen Sie den Plastikrohrhalter (siehe folgende Abbildung) und ziehen Sie die Leitungen und die Kondensatleitung vom Gehäuse weg.
- Setzen Sie den Plastikrohrhalter wieder in der Originalposition ein.

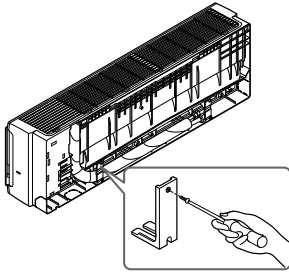

- 3. Binden Sie die Rohrleitung, die Kondensatleitung und das Anschlusskabel zusammen. Vergewissern Sie sich, dass die Kondensatleitung am untersten Punkt des Bündels befindet. Wenn die Leitung auf der Oberseite positioniert wird besteht die Gefahr, dass die Kondensatwanne in der Einheit überläuft.**

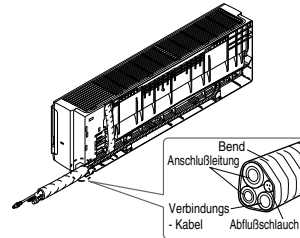

- HINWEIS** : Wenn die Kondensatleitung innerhalb des Raums verlegt wird muss die Leitung mit Dämmmaterial* isoliert werden, damit ein Tropfen durch „Schwitzen“ (Kondensation) nicht die Möbel oder den Fußboden beschädigt.

*Es wird Polyethylenschaum oder gleichwertiges Material empfohlen.

Für linke hintere Verrohrung

- 1. Richten Sie die Innenverrohrung und die Kondensatleitung nach hinten links aus.**

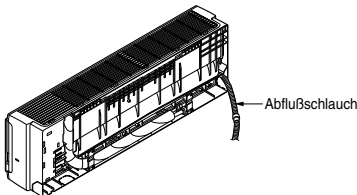

- 2. Führen Sie das Anschlusskabel von der Außeneinheit durch die Rohrleitungsbohrung in die Inneneinheit**

- Schließen Sie nicht das Kabel an die Inneneinheit an.
- Machen Sie eine kleine Schlaufe mit Kabel, um den späteren Anschluss zu vereinfachen.

- 4. Installation der Inneneinheit**

- Haken Sie die Inneneinheit am oberen Bereich der Montageplatte ein. (Hängen Sie die beiden Haken an der oberen Rückkante der Inneneinheit an der oberen Kante der Montageplatte ein). Vergewissern Sie sich, indem Sie die Einheit nach links und rechts bewegen, dass die Haken richtig in die Montageplatte eingerastet sind.

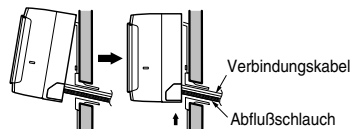

Drücken Sie die linke und rechte Seite der Einheit gegen die Montageplatte, bis die Haken in ihren Positionen einrasten (Klickgeräusch).

5. Anschließen der Leitungen der Inneneinheit und des Kondensatschlauchs an die Kondensatleitung.

- Richten Sie die Achsen der Rohrleitungen aus, und ziehen Sie die Bördelmutter handfest an.

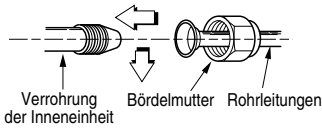

- Ziehen Sie die Bördelmutter mit einem Schraubenschlüssel an.

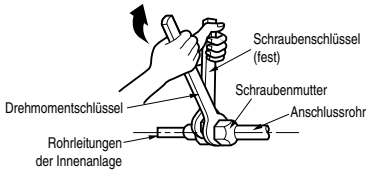

- Befestigen Sie die Klemme mit einer Schraube Typ "B" an der Nabe. (Option)

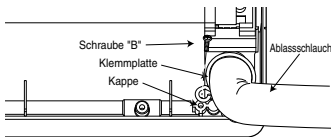

- Montieren Sie beim Verlängern des Kondensatschlauchs an die Inneneinheit die Kondensatleitung.

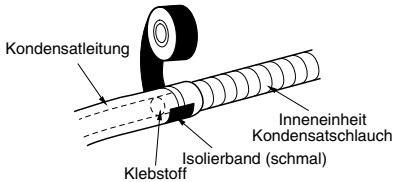

6. Wickeln Sie Dämmmaterial um den Verbindungsbereich.

- Überlappen Sie das Dämmmaterial der Verbindungsleitung und das Dämmmaterial der Rohrleitung der Inneneinheit. Kleben Sie sie mit Isolierband so zusammen, dass kein Spalt verbleibt.

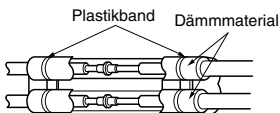

- Umwickeln Sie den Bereich des hinteren Rohrleitungsgehäuses mit Isolierband.

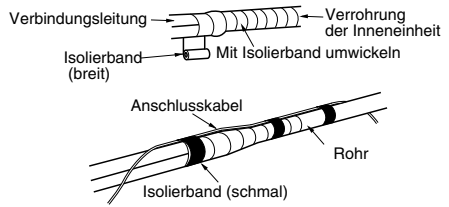

- Binden Sie die Verrohrung und die Kondensatleitung mit Isolierband in dem Bereich zusammen, in dem sie in den Abschnitt des hinteren Rohrleitungsgehäuses passen.

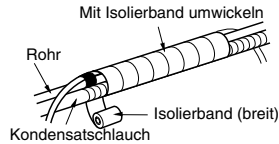

▲ VORSICHT

Falls das geteilte Innengerät an einer Wand mit einer Öffnung in der Nähe der Rückseite des Gerätes montiert wird, könnte Luft von der anderen Seite des Raumes durch diese Öffnung in der Wand in den Bereich des Klimagerätes gelangen. Durch diese Luft können auf den Oberflächen des Innengerätes unerwünschte Kondensation oder Wassertropfen entstehen. Daher sollten sämtliche Öffnungen in der Wand sorgfältig verdeckt werden, so dass kein Wasser auf das Gerät gelangen kann.

Für rechte hintere Verrohrung

1. Richten Sie die Innenverrohrung und die Kondensatleitung in Richtung der gewünschten Rohrleitungsbohrung aus.

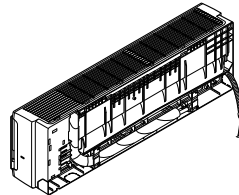

2. Stecken Sie Rohrleitung, Kondensatleitung und das Anschlusskabel in die Rohrleitungsbohrung.

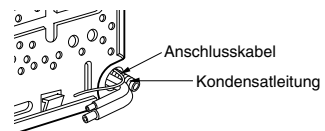

3. Stecken Sie das Anschlusskabel in die Inneneinheit.

- Schließen Sie nicht das Kabel an die Inneneinheit an.
- Machen Sie eine kleine Schlaufe mit Kabel, um den späteren Anschluss zu vereinfachen.

4. Binden Sie die Kondensatleitung und das Anschlusskabel zusammen.

- Anschlusskabel

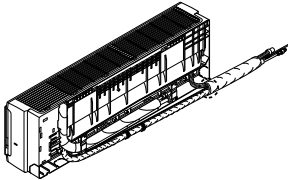

5. Installation der Inneneinheit

- Hängen Sie die Inneneinheit an die Haken an der Oberkante der Montageplatte.
- Setzen Sie die Distanzstücke zwischen Inneneinheit und der Montageplatte ein, und lösen Sie die Unterseite der Inneneinheit von der Wand.

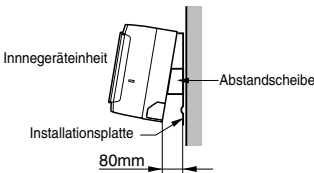

6. Anschließen der Leitungen der Inneneinheit und des Kondensatschlauchs an die Kondensatleitung.

- Richten Sie die Achsen der Rohrleitungen aus, und ziehen Sie die Bördelmutter handfest an.

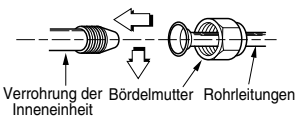

- Ziehen Sie die Bördelmutter mit einem Schraubenschlüssel an.

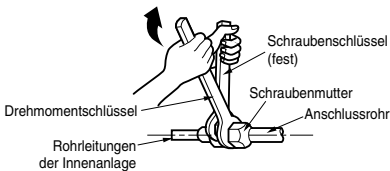

- Montieren Sie beim Verlängern des Kondensatschlauchs an die Inneneinheit die Kondensatleitung.

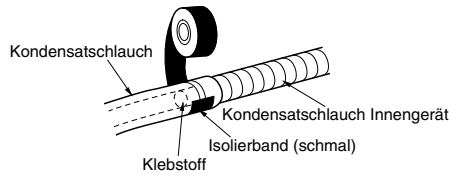

7. Wickeln Sie Dämmmaterial um den Verbindungsbereich.

- Überlappen Sie das Wärmedämmmaterial der Verbindungsleitung und das Wärmedämmmaterial der Rohrleitung der Inneneinheit. Kleben Sie sie mit Isolierband so zusammen, dass kein Spalt verbleibt.

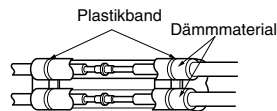

- Umwickeln Sie den Bereich des hinteren Rohrleitungsgehäuses mit Isolierband.

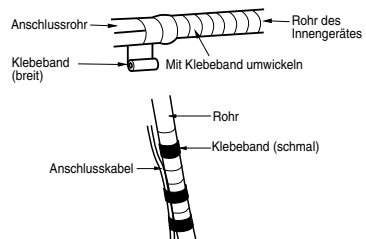

- Binden Sie die Verrohrung und die Kondensatleitung mit Gewebeband in dem Bereich zusammen, in dem sie in den Abschnitt des hinteren Rohrleitungsgehäuses passen.

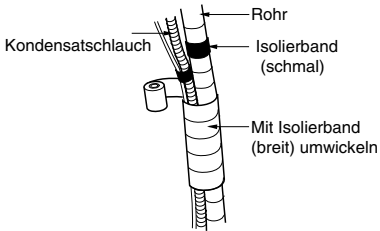

- 8. Verlegen Sie die Rohrleitungen und die Kondensatleitung erneut über die Gehäuserückseite.**

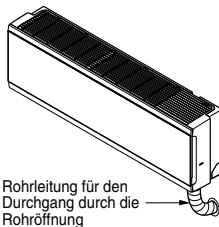

- 9. Fixieren Sie die Rohrleitungen und die Kondensatleitung mit dem Rohrhalter an der Rückseite des Gehäuses.**

- Haken Sie die Kante des Rohrhalters an das Gehäuse, und drücken Sie die Unterkante des Rohrhalters, damit er an der Unterkante des Gehäuses einrastet.

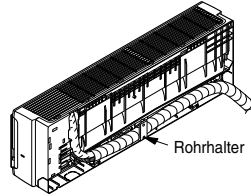

- 10. Installation der Inneneinheit**

- Entfernen Sie das Distanzstück.
- Vergewissern Sie sich, indem Sie die Einheit nach links und rechts bewegen, dass die Haken richtig in die Montageplatte eingerastet sind.

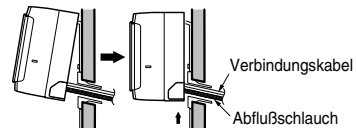

Drücken Sie die linke und rechte Seite der Einheit gegen die Montageplatte, bis die Haken in ihren Positionen einrasten (Klickgeräusch).

▲ VORSICHT

Falls das geteilte Innengerät an einer Wand mit einer Öffnung in der Nähe der Rückseite des Gerätes montiert wird, könnte Luft von der anderen Seite des Raumes durch diese Öffnung in der Wand in den Bereich des Klimagerätes gelangen. Durch diese Luft können auf den Oberflächen des Innengerätes unerwünschte Kondensation oder Wassertropfen entstehen. Daher sollten sämtliche Öffnungen in der Wand sorgfältig verdeckt werden, so dass kein Wasser auf das Gerät gelangen kann.

! VORSICHT

Montageinformation
 (Sprit Klimagerät – Für linke Verrohrung)
 • **Guter Fall**

- Für linke Verrohrung nachfolgende Anweisungen beachten.
- Auf die Oberseite der Klemme drücken. (A)

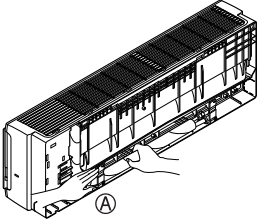

- Die Rohrleitung langsam nach unten entfalten. (B)

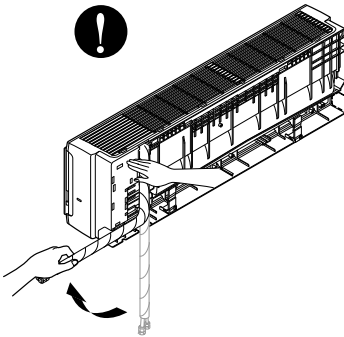
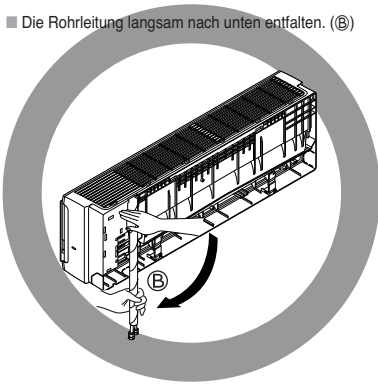

! VORSICHT

• **Schlechter Fall**

- Das Biegen des oberen Teils von rechts nach links könnte Beschädigungen verursachen.

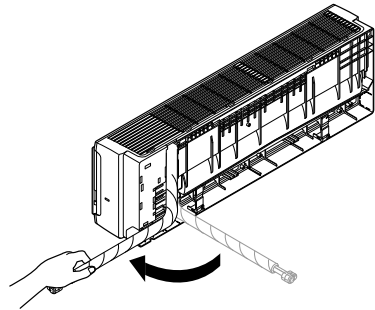
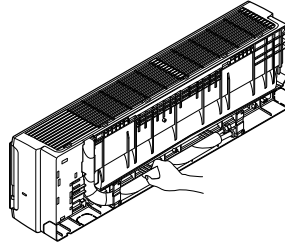

Verlegung Kondensatleitung Innengerät

1. Entfernen Sie das Frontpaneel des Gehäuses der Inneneinheit, um das Frontpaneel der Inneneinheit zu entfernen.

- Stellen Sie die Richtung der waagerechten Lamellen von Hand ein.
- Entfernen Sie die Sicherungsschrauben, die das Frontpaneel halten. Ziehen Sie die unteren linken und rechten Seiten des Gitters in Ihre Richtung, und heben Sie es ab.

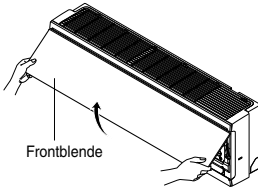

2. Prüfen des Abflusses.

- Gießen Sie ein Glas Wasser auf den Verdampfer.
- Vergewissern Sie sich, dass das Wasser ohne Undichtigkeit durch den Kondensatschlauch der Inneneinheit läuft, und durch den Ablauf herausläuft.

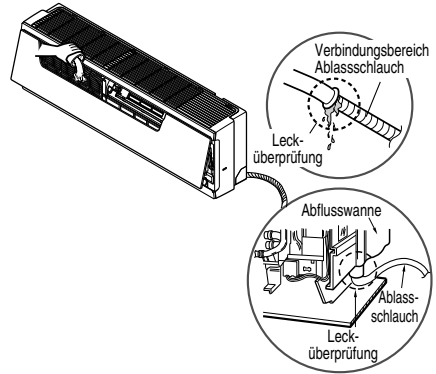

- Der Abflußschlauch sollte zum leichteren Abfließen nach unten zeigen.



- Keine Abflußleitungen selbst herstellen.

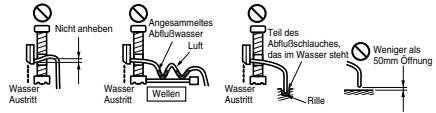

Verkabelung

Schließen Sie die Kabel einzeln an die Klemmen der Hauptplatine, entsprechend des Anschlusses der Außeneinheit, an.

- Vergewissern Sie sich, dass die Farben der Kabel der Außeneinheit und die Klemmennummer dieselben sind wie jene der Inneneinheit.

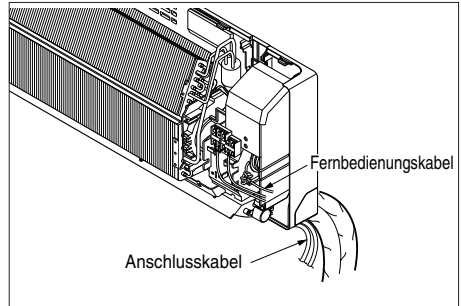

Anschlussleiste Innengerät				
1 (L1)	2 (L2)	⊕	3	4

SODU		IDU	INTERNET	DRY1	DRY2	GND	12V	Außengerät
B	A	-	-	B	A	-	-	

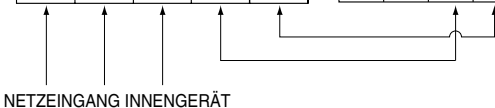

NETZEINGANG INNENGERÄT

! VORSICHT:

Bereiten Sie, nach der Überprüfung der obigen Bedingungen die Verkabelung wie folgt vor:

- 1) Schließen Sie das Klimagerät immer an einen eigenen Stromkreis an. Beachten Sie für die Verkabelung das Elektroschema auf der Innenseite der Abdeckung des Steuergehäuses.
- 2) Die Schrauben, die die Adern im Schaltkasten halten können sich auf Grund der Vibrationen beim Transport gelöst haben. Überprüfen Sie den Anzug der Schrauben und vergewissern Sie sich, dass sie alle fest angezogen sind. (Wenn sie sich lockern, kann dies einen Kurzschluss verursachen)
- 3) Spezifikation der Stromquelle.
- 4) Überprüfen Sie, dass die Leistung der Stromquelle ausreichend ist.
- 5) Sicherstellen, dass die Einsatzspannung mehr als 90 % der Nennspannung entspricht, die auf dem Typenschild angegeben ist.
- 6) Sicherstellen, dass der Kabelquerschnitt den Anforderungen des Stromnetzes entspricht. (Achten Sie besonders auf den Zusammenhang zwischen Kabellänge und Kabelquerschnitt)
- 7) Installieren Sie in nassen oder feuchten Bereichen immer einen FI-Schutzschalter.
- 8) Folgende Fehler treten bei Unterspannung auf.
 - Vibrationen eines Magnetschalters, Beschädigungen dessen Kontaktstelle, Ansprechen der Sicherung, Störung des normalen Betriebs eines Überspannungsschutzes.
- 9) Die Maßnahmen zum Trennen vom Stromnetz muss in der festen Verkabelung integriert sein, und einen Luftspalt-Kontakttrennung von mindestens 3 mm bei jeder aktiven Fase haben.

Installation der kabellosen Fernbedienung

Befestigung an einer wand

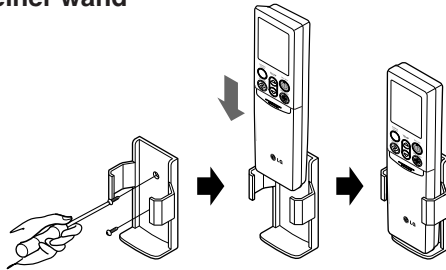

Einlegen der Batterien

1. Schieben Sie die Batterieklappe zum Öffnen in Pfeilrichtung.
2. Legen Sie die Batterien ein. Achten Sie dabei auf die richtige Polung (+) und (-) der Batterien.
3. Setzen Sie die Batterieklappe wieder auf die Fernbedienung.

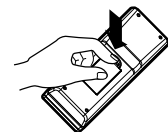
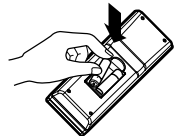
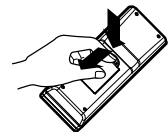

HINWEIS

1. Verwenden Sie keine Batterien unterschiedlichen Typs.
2. Falls das Gerät über einen längeren Zeitraum nicht genutzt wird, nehmen Sie die Batterien heraus.
3. Falls die Anzeige der Fernbedienung schwächer wird, tauschen Sie beide Batterien gegen neue aus.

Installation der Kabel-Fernbedienung

1. Die Montagehalterung der Fernbedienung muss mit den enthaltenen Schrauben an der gewünschten Position befestigt werden.

- Die Montagehalterung darf nicht gebogen werden, ansonsten kann die Fernbedienung nicht richtig eingesetzt werden. Die Fernbedienung muss an der Montagehalterung befestigt werden, falls vorhanden.

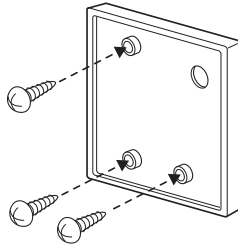

2. Die Kabel der Kabel-Fernbedienung können in drei Richtungen verlegt werden.

- Richtung: Oberfläche der Wand, oben, rechts
- Beim Verlegen der Kabel der Fernbedienung oben und rechts muss zunächst die Kabelführung abgenommen werden.

※ Führungskerbe mit langem Stift entfernen.

- ① Unterputzmontage
- ② Kabelführung oben
- ③ Kabelführung rechts

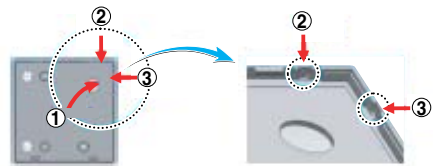

<Öffnungen der Kabelführung>

3. Bitte die obere Seite der Fernbedienung wie in der Abbildung gezeigt in die Montagehalterung an der Wand einsetzen und dann den unteren Teil der Fernbedienung andrücken.

- Die Fernbedienung muss ohne Zwischenräume oben, unten, rechts und links an der Montagehalterung befestigt werden.

<Anschlussfolge>

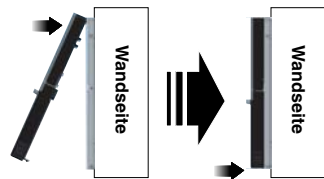

Um die Fernbedienung von der Montagehalterung abzunehmen, führen Sie einen Schraubenzieher in die untere Öffnung ein und drehen Sie ihn im Uhrzeigersinn, wie in der Abbildung gezeigt.

- An der Unterseite befinden sich zwei Öffnungen. Lösen Sie die Fernbedienung an einer Öffnung zurzeit.
- Die inneren Bauteile dürfen beim Abnehmen der Fernbedienung nicht beschädigt werden.

<Reihenfolge beim Trennen>

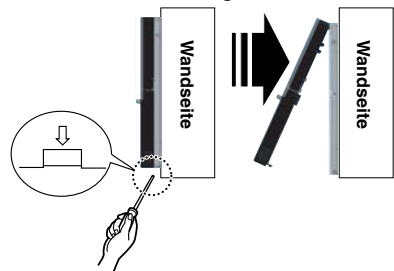

4. Bitte schließen Sie das Anschlusskabel am Innengerät und an der Fernbedienung an.

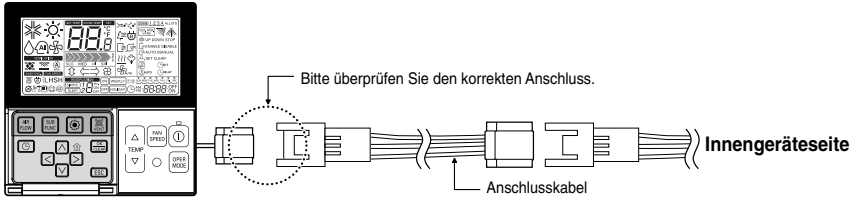

5. Bei einem Abstand zwischen Kabel-Fernbedienung und Innengerät von mehr als 10 m sollte ein Verlängerungskabel verwendet werden.

⚠ VORSICHT

Die Kabel-Fernbedienung darf nicht in die Wand eingelassen werden.

(Ansonsten besteht die Gefahr von Schäden am Temperatursensor.)

Das Anschlusskabel sollte eine maximale Länge von 50 m besitzen.

(Ansonsten können Verbindungsfehler auftreten.)

- Überprüfen Sie bei Einsatz eines Verlängerungskabels die korrekten Anschlussrichtungen der Kabel an der Fernbedienung sowie am Gerät.
- Falls die Anschlüsse des Verlängerungskabels vertauscht werden, können die Anschlüsse nicht vorgenommen werden.
- Technische Daten des Verlängerungskabels: 2547 1007 22 # 2 Kern 3 Abschirmung 5 oder höher.

Bedienelemente und Funktionen der Kabel-Fernbedienung (Zubehör)

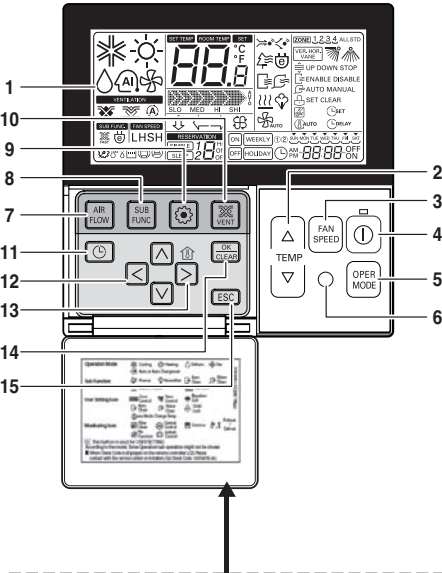

Bitte bringen Sie das Hinweisticket an der Innenseite der Gehäuseklappe an.
Wählen Sie die Sprache Ihres Landes aus.

1. Betriebsanzeige

2. Taste für Temperatureinstellung

- Diese Taste dient nicht zum Einstellen der Raumtemperatur, sondern zum Einstellen der Temperatur der Abluft.

3. Taste für Lüftergeschwindigkeit

- Die Lüftergeschwindigkeit ist in drei Stufen einstellbar.
- Die Stufen Mittel und Niedrig sind gleich

4. Netzschalter

5. Betriebswahltaste

6. Empfangssensor für kabellose Fernbedienung

- Mit bestimmten Geräten können keine Funksignale empfangen werden.

7. Luftstrom-Taste

8. Taste für Zusatzfunktionen

9. Funktionswahltaste

10. Belüftungstaste

11. Programmierung

12. Tasten Auf, Ab, Links, Rechts

- Drücken Sie zur Anzeige der Raumtemperatur die Taste ().

13. Taste für Raumtemperatur

- Anzeige der mit der Fernbedienung gemessenen Raumtemperatur.
- Die Raumtemperatur kann mit dieser Taste nicht geändert werden.
- Für Modelle mit Frischluftzufuhr wird nur die Temperatur im Umgebungsbereich der Fernbedienung angezeigt.

14. Taste Einstellung/Abbrechen

15. Beenden-Taste

* Bestimmte angezeigte Funktionen sind je nach Produktmodell u. U. nicht möglich.

* Falls die Kabel-Fernbedienung nicht angeschlossen wurde, wird für die Raumtemperatur ein nicht relevanter Wert angezeigt.

Modell : PQRCSL0 (Schwarz)
PQRCSL0QW (Weiß)

Einstellung der Gruppensteuerung

Meister/Sklave Einstellung

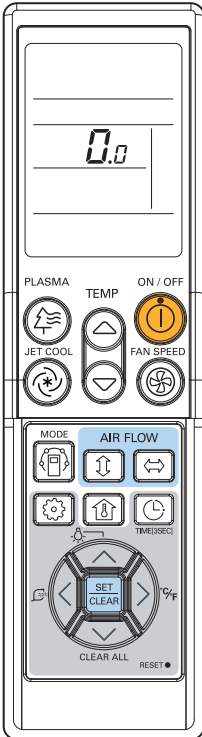

- 1** Halten Sie die Taste FAN SPEED gedrückt und betätigen Sie die RESET-Taste.



- 2** Stellen Sie über die Taste zur TEMPERATUREINSTELLUNG die Funktionskennung sowie die Einstellungswerte ein. (Richten Sie sich dabei nach der Tabelle der Einstellungskennungen.)

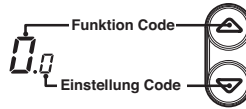

- 3** Drücken Sie einmal die Taste ON/OFF in Richtung Innengerät.



- 4** Setzen Sie die Fernbedienung zurück, um den allgemeinen Betriebsmodus einzustellen.



Tabelle der Einstellungskennungen

Nr.	Funktion	Funktionskennung	Einstellungswert	LCD-Anzeige der Fernbedienung
1	Gruppensteuerung	2	0 : Auf Master einstellen	2.0
			1 : Auf Slave einstellen	2.1
			2 : Master/Slave anzeigen	2.2

1. Gruppensteuerung 1

■ Verkabelter Fernregler 1 + Innengeräte

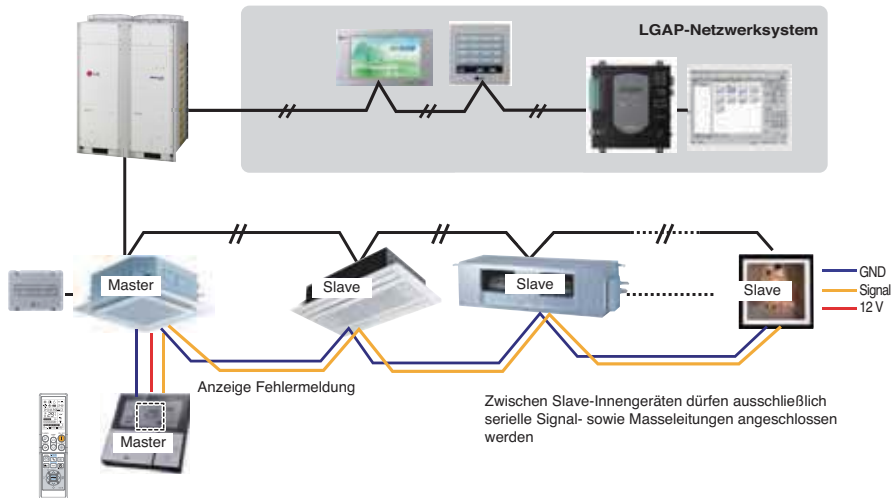

1. Es können bis zu 16 Innengeräte (max.) über eine Kabel-Fernbedienung bedient werden.

Es darf nur ein Innengerät auf Master eingestellt werden. Die übrigen Geräte müssen sich in der Einstellung Slave befinden.

2. Es können sämtliche Innengerätetypen angeschlossen werden.

3. Es können mehrere kabellose Fernbedienungen gleichzeitig eingesetzt werden.

4. Potentialfreier Kontakt und Zentralsteuerung können gleichzeitig angeschlossen werden.

- Das Master-Innengerät erkennt nur Potentialfreie Kontakte und Zentralsteuerungen.
- Seit Februar 2009 können bei gleichzeitigem Einsatz einer Zentralsteuerung und Gruppensteuerung zwei Standard-Innengeräte montiert werden.
- Bei Einsatz einer Zentralsteuerung können die Innengeräte nach der alleinigen Vergabe der Adresse des Master-Innengerätes gesteuert werden.
- Slave-Innengeräte werden wie ein Master-Innengerät bedient.
- Slave-Innengeräte können von der Zentralsteuerung nicht einzeln bedient werden.
- Bei gleichzeitigem Anschluss eines potentialfreien Kontaktes und einer Zentralsteuerung können bestimmte Fernbedienungen nicht genutzt werden.

Bitte wenden Sie sich bei weiteren Fragen an uns.

5. Bei einer Störung eines Innengerätes wird der entsprechende Fehler auf der Kabel-Fernbedienung angezeigt.

Die übrigen Innengeräte können bei einer Störung des Innengerätes weiter angesteuert werden.

6. Während der Gruppensteuerung können folgende Funktionen genutzt werden.

- Auswahl der Betriebseinstellungen (Betrieb/Stop/Modus/Temperatureinstellung)
- Steuerung der Strömungsrate (Stark/Mittel/Gering)
- Bestimmte Funktionen sind u. U. nicht verfügbar.

* Alle Arten von Innengeräten können mit einem kabellosen Fernregler verwendet werden, außer Kassetten- und Rohrleitungstypen. Für die Einstellung der Gruppensteuerung wird auf das Handbuch des kabellosen Fernreglers verwiesen.

* Seit Februar 2009 können ebenfalls Innengeräte angeschlossen werden.

Wenden Sie sich in anderen Fällen an LGE.

* Bei fehlender Einstellung für Master und Slave können Fehlfunktionen auftreten.

2. Gruppensteuerung 2

■ Kabel-Fernbedienungen + Standard-Innengeräte

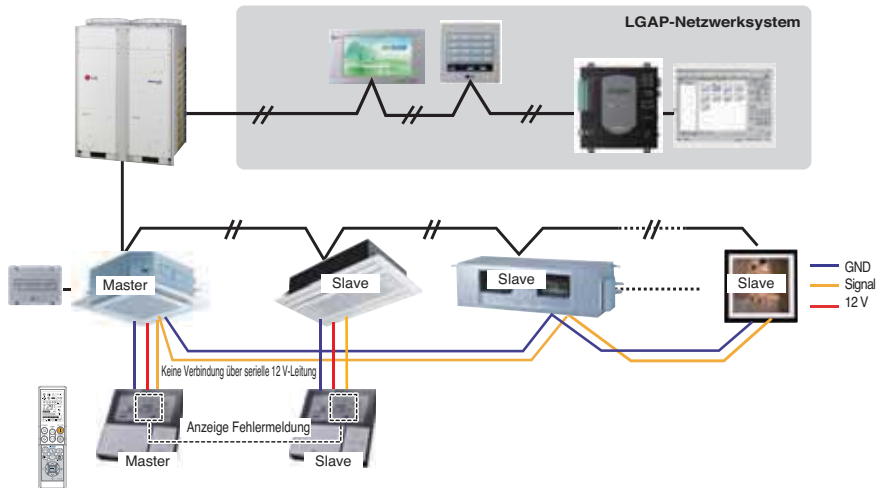

* Es können bis zu N Innengeräte über M Kabel-Fernbedienungen bedient werden. ($M+N \leq 17$ Geräte)

Es darf nur ein Innengerät auf Master eingestellt werden. Die übrigen Geräte müssen sich in der Einstellung Slave befinden.

Es darf nur eine Kabel-Fernbedienung auf Master eingestellt werden. Die übrigen Geräte müssen sich in der Einstellung Slave befinden.

Alle übrigen Einstellungen gleichen denen der Gruppensteuerung 1.

3. Gruppensteuerung 3

■ Gemeinsame Montage von Innengeräten und einem Gerät mit Frischluftzufuhr

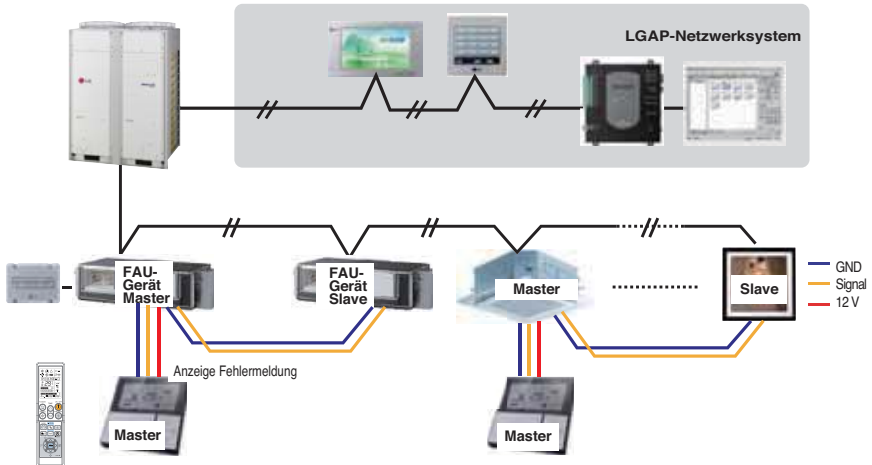

* Bei gemeinsamer Montage eines Standard-Innengerätes und eines Gerätes mit Frischluftzufuhr müssen das Gerät mit Frischluftzufuhr und die Standardgeräte separat angeschlossen werden. (Die eingestellten Temperaturen sind unterschiedlich.)

* Alle übrigen Einstellungen gleichen denen der Gruppensteuerung 1.



* FAU-Gerät: Gerät mit Frischluftzufuhr
Standard: Standard-Innengerät

4. 2 Fernbedienung

■ 2 Kabel-Fernbedienungen + 1 Innengerät

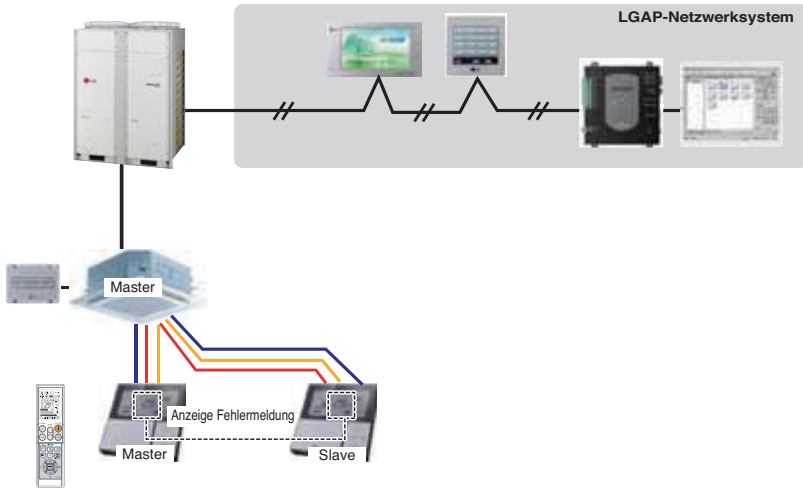

1. Es können bis zu zwei Kabel-Fernbedienungen an ein Innengerät angeschlossen werden.
 2. An beide Fernbedienungen können sämtliche Innengerätetypen angeschlossen werden.
 3. Es können mehrere kabellose Fernbedienungen gleichzeitig eingesetzt werden.
 4. Potentialfreier Kontakt und Zentralsteuerung können gleichzeitig angeschlossen werden.
 5. Bei einer Störung eines Innengerätes wird der entsprechende Fehler auf der Kabel-Fernbedienung angezeigt.
 6. Sämtliche Innengerätfunktionen können uneingeschränkt genutzt werden.
- ※ Es können maximal zwei Kabel-Fernbedienungen an ein Innengerät angeschlossen werden.

5. Zubehörteile für Einstellung der Gruppensteuerung

Zur Gruppensteuerung sind folgende Zubehörteile erforderlich.

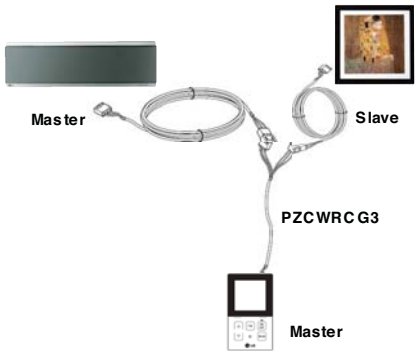
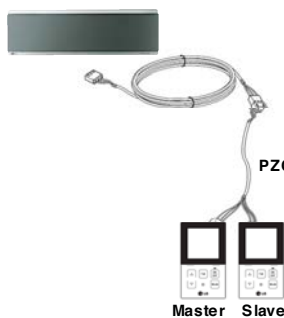
2 Innengeräte + Kabel-Fernbedienung	1 Innengerät + 2 Kabel-Fernbedienungen
<p data-bbox="117 256 397 280">* PZCWRCG3-Anschlusskabel</p>  <p data-bbox="151 396 207 421">Master</p> <p data-bbox="470 396 515 421">Slave</p> <p data-bbox="397 495 498 520">PZCWRC G3</p> <p data-bbox="408 602 464 627">Master</p>	<p data-bbox="571 256 834 280">* PZCWRC2-Anschlusskabel</p>  <p data-bbox="868 454 957 479">PZCWRC 2</p> <p data-bbox="784 602 840 627">Master</p> <p data-bbox="845 602 901 627">Slave</p>

