



# Цветной телевизор

## Руководство пользователя



CH01

Перед началом эксплуатации Вашего телевизора, пожалуйста, внимательно прочитайте данной. Руководство и сохраните его для использования в будущем.

Ниже впишите номер модели и серийный номер аппарата.

Эта информация находится на этикетке, приклеенной к задней панели телевизора.

В случае необходимости ремонта сообщите эту информацию Вашему дилеру.

Модель No.

Серийный No.

P/NO : 3828VA0141D, 3828VA0142D, 3828VA0143D, 3828VA0144A, 007K, 017E/F/G/H, 020D/E/F TX, 486-340M, 3828VA0141D)

## Установка

### Питание

Питание телевизора осуществляется от электросети переменного тока, напряжение питания указано в табличке, прикрепленной к задней стенке телевизора. Запрещается подключать телевизор к источнику питания постоянного тока. Во время грозы и при частых отключениях напряжения в электросети извлеките штекер кабеля антенны из гнезда антенны и отсоедините вилку шнура питания от розетки электросети.

### Предупреждение

Во избежание пожара или поражения электрическим током не оставляйте телевизор под дождем или в условиях повышенной влажности.

Срок службы данного товара-7 лет со дня передачи товара потребителю. По истечению этого срока товар не может быть использован по назначению.

### Обслуживание

Никогда не открывайте заднюю стенку телевизора, поскольку в телевизоре имеются опасное для жизни напряжение и другие источники опасности. Если телевизор перестает нормально работать, отключите телевизор от электросети и обратитесь за содействием в торговую организацию, которая продала вам телевизор.

### Антенна

Подсоедините штекер кабеля антенны к гнезду, обозначенному символом  расположенному на задней панели телевизора. Для получения хорошего изображения следует пользоваться наружной антенной.

### Установка батареек в ПДУ

Питание ПДУ осуществляется от двух батареек типа AA. Осторожно сдвиньте крышку ПДУ, чтобы открылось отделение для батареек. Установите две батарейки, соблюдая полярность согласно символам (Т+У и Т-У) внутри отделения для батареек. Он может несколько отличаться от вида панели вашего телевизора.

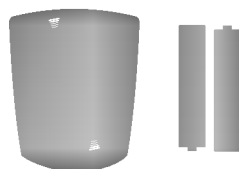

*Примечание: Во избежание повреждений ПДУ вследствие вытекания электролита из батареек извлеките батарейки из ПДУ, если вы не намерены пользоваться ПДУ в течение длительного времени.*

## Расположение и функции органов управления

Управление всеми функциями телевизора может осуществляться с помощью пульта дистанционного управления (ПДУ). Управление некоторыми функциями также может осуществляться с помощью кнопок, расположенных на передней панели телевизора.

### Пульт дистанционного управления (ПДУ)

Перед эксплуатацией ПДУ установите в него батарейки. Порядок установки батареек в ПДУ описан ниже.

1. **POWER (ПИТАНИЕ)**  
Переключает телевизор из режима ожидания в режим работы и наоборот.
2. **MUTE (ВЫКЛЮЧЕНИЕ ЗВУКА)**  
Включает и выключает звук.
3. **Кнопки с цифрами**  
Используются для переключения телевизора из режима ожидания в режим работы и для прямого выбора номера канала.
4. **QUICK VIEW (Возврат на канал предыдущего просмотра)**  
Возврат к программе предыдущего просмотра.
5. **КНОПКИ ТЕЛЕТЕКСТА (дополнительное устройство)**  
Эти кнопки используются в режиме телетекста. Более подробная информация относительно функций, выполняемых с помощью этих кнопок, представлена в разделе "Телетекст".
6. **▲ (▲) / ▼ (▼) (ПРОГРАММА ВВЕРХ/ВНИЗ)**  
Переключает телевизор из режима ожидания в режим работы, переключает телевизионные каналы и осуществляет выбор какой-либо позиции меню.  
Автоматически сканирует (просматривает) программы.
7. **Ⓢ / Ⓢ (ГРОМКОСТЬ ВНИЗ/ВВЕРХ)**  
Регулирует громкость звука.  
регулирует установки в меню.
8. **OK (ПРАВИЛЬНО)**  
Подтверждает ваш выбор или воспроизводит текущий режим.
9. **EYE (Автоподстройка) (дополнительное устройство)**  
Автоподстройка.  
Включает или выключает систему автоподстройки.
10. **SURROUND (окружающий звук)(дополнительное устройство)**  
Выбирает функцию Surround sound.
11. **КНОПКИ ВИДЕОМАГНИТОФОНА (дополнительное устройство)**  
Осуществляют управление работой кассетного видеомаягнитофона LG.
12. **ARC (управление форматом кадра)**  
Изменяет формат кадра изображения.
13. **PSM (ПАМЯТЬ УСТАНОВОК ИЗОБРАЖЕНИЯ)**  
Считывает записанные в память установленные параметры изображения.
14. **TV/AV (ТЕЛЕВИЗОР/АУДИО-ВИДЕО)**  
Устанавливает режим телевизора (TV) или аудио-видео (AV).  
Очищает меню с экрана.
15. **MENU (МЕНЮ)**  
Выбор меню.
16. **SSM (ПАМЯТЬ УСТАНОВОК ЗВУКА)(дополнительное устройство)**  
Считывает записанные в память установленные параметры звука.
17. **I/II или DUAL/ \* (дополнительное устройство)**  
Выбирает язык для передачи, которая ведется на двух языках.  
Выбирает выходной звуковой сигнал. (дополнительное устройство)

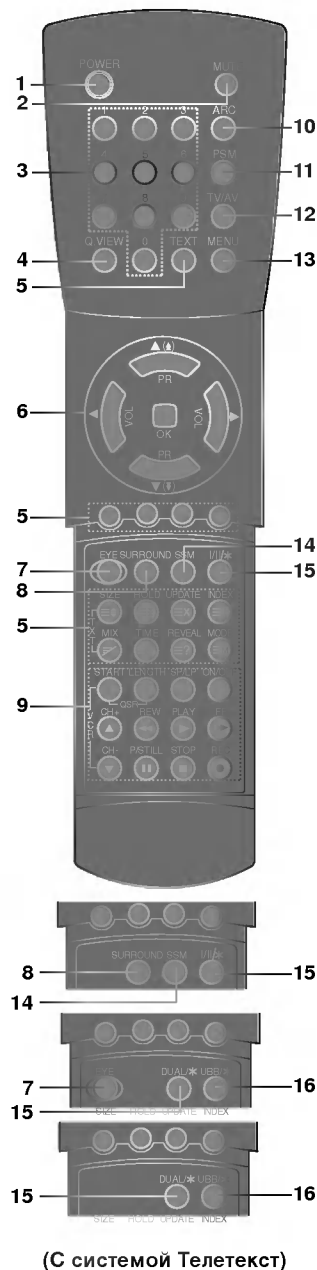

(С системой Телетекст)

## Расположение и функции органов управления

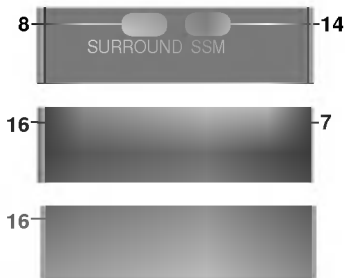

(Без системы Телетекст)

### Передняя панель

Рисунок отображает упрощенный вид передней панели. Показанные ниже разъемы могут несколько отличаться от тех, которые находятся на задней панели вашего телевизора.

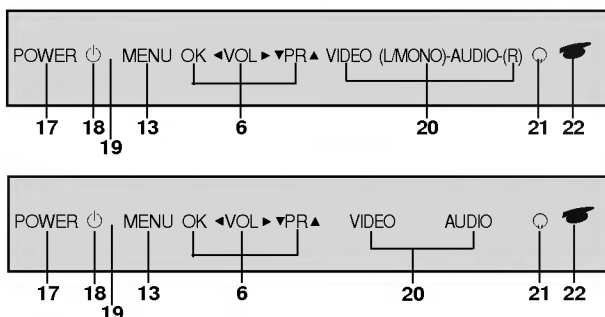

- 16. **UBB (опция) / \* (дополнительное устройство)**  
Включает отключение сверх-низкого о звука.
- 17. **ВЫКЛЮЧАТЕЛЬ ПИТАНИЯ (POWER/⏻)**  
Включает и выключает телевизор.
- 18. **ИНДИ АТОР ПИТАНИЕ/ДЕЖУРНЫЙ РЕЖИМ (⏻/stand-by)**  
Горит ярко, когда телевизор находится в дежурном режиме и с уменьшенной яркостью, когда телевизор включен.
- 19. **ПРИЕМНИК СИГНАЛА ПДУ**
- 20. **ВХОДНЫЕ ГНЕЗДА AUDIO/VIDEO (AV2) (дополнительное устройство)**  
Соедините выходные гнезда аудио/видео внешней аппаратуры с этими входными гнездами вашего телевизора.
- 21. **ГНЕЗДО ДЛЯ НАУШНИ ОВ (не во всех моделях).**  
Вставьте разъем наушников в это гнездо.
- 22. **Автоматическая подстройка (дополнительное устройство)**  
регулирует параметры изображения в соответствии с условиями помещения.  
*Примечание: Функция Глаз имеется не во всех моделях. Функция Глаз действует только в телевизорах, в которых она имеется.*

*Примечание:*  
\* : Не функционирует.

## Управление основными функциями телевизора

### Включение и выключение

1. Для включения телевизора нажмите кнопку выключателя питания.
2. Если телевизор находится в режиме ожидания, нажмите кнопку **POWER** (ПИТАНИЕ) на ПДУ, кнопку  $\bar{\text{a}}/\bar{\text{a}}$ , **TV/AV** или одну из кнопок с цифрами, чтобы перевести телевизор из режима ожидания в режим работы.
3. Нажмите кнопку **POWER** на ПДУ, телевизор возвращается в режим ожидания.
4. Вновь нажмите кнопку включения/выключения питания. Телевизор выключается и индикатор Питание/Дежурный режим гаснет через несколько секунд.

**Примечание :** Если при включенном телевизоре происходит отсоединение вилки шнура питания от розетки электросети, то после подключения вилки шнура питания к розетке электросети в телевизоре будет устанавливаться режим ожидания.

### Переключение каналов

Вы можете выбирать номер телевизионного канала посредством кнопки  $\bar{\text{a}}/\bar{\text{a}}$ .

### Регулировка громкости звука

Для выполнения регулировки громкости звука нажмите кнопку  $\text{c}/\text{c}^\circ$ .

### Функция выключения звука

Нажмите кнопку **MUTE**. Звук отключается, и на экране телевизора появляется индикатор  $\text{X}$ . Вы можете снова включить звук с помощью нажатия кнопок **MUTE**,  $\text{c}/\text{c}^\circ$ , **SSM**, **I/II**, или **SURROUND**.

### Быстрый просмотр

Для возврата к программе предыдущего просмотра нажмите кнопку **Q.VIEW**.

### Функция поворота телевизора (не во всех моделях)

Вы можете руками повернуть ваш телевизор влево или вправо на 15 градусов, так чтобы вам можно было смотреть его под удобным углом зрения с того места, где вы находитесь.

### Выбор языка экранной информации (дополнительное устройство)

Эта является еще одной опцией. Меню может отображаться на экране на выбранном языке. Прежде всего выберите язык пользования.

1. Нажмите кнопку **MENU** для воспроизведения на экране **МЕНЮ** 1.
2. Нажмите кнопку  $\bar{\text{a}}/\bar{\text{a}}$  для выбора режима **LANGUAGE**.
3. Кнопкой **OK** для воспроизведения подменю.
4. Выбор языка осуществляется кнопками  $\bar{\text{a}}/\bar{\text{a}}$  или  $\text{c}/\text{c}^\circ$ .
5. Кнопкой **OK**.

После этого вся экранная информация будет выводиться на экран телевизора только на выбранном Вами языке.

6. Нажмите кнопку **TV/AV** для возврата к нормальному просмотра телевизионных программ.

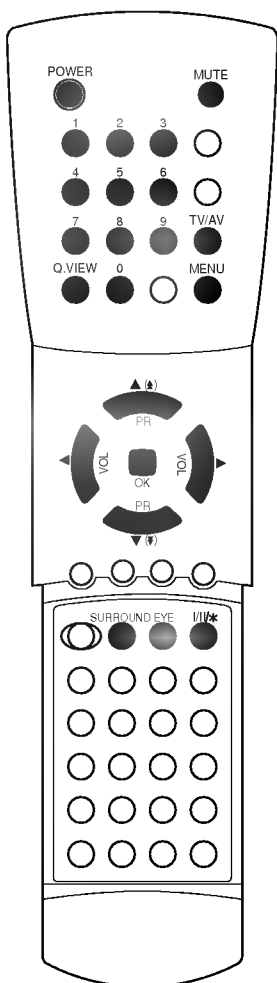

## Экранные меню

Вы можете осуществлять управление работой телевизора в диалоговом режиме с помощью воспроизводимых на его экране меню. При этом на экране также воспроизводятся кнопки, с помощью которых осуществляется управление.

### Выбор из меню

1. Несколько раз нажмите кнопку **MENU** и вызовите каждое меню.
2. Кнопками  $\uparrow/\downarrow$  выберите нужную позицию в меню, при этом она изменит свой цвет с зеленого на желтый.
3. Нажмите кнопку  $\leftarrow/\rightarrow$  для изменения установки пункта меню или кнопку **OK** для воспроизведения подменю.

### Примечание:

- a. Меню автоматически исчезает в течение 1 минуты, если вы не нажимаете ни одну кнопку.
- b. В режиме AV пункт Меню 2 не воспроизводится.
- c. В режиме системы телетекста, MENUs не будет отображаться.
- d. В В Меню 2 изображение  $\text{■■■■■■■■}$  появляется в самом конце меню, если в телевизоре включена функция 1 лаз.
- e. В моделях с монофоническим звуком В Меню 3 отсутствует.
- f. В некоторых моделях телевизоров такие пункты меню, как **AUTO AV** (автоматический выбор входа AV), **LANGUAGE** (язык), **SYSTEM** (система), **GAME** (игра) не показываются в экранных меню.

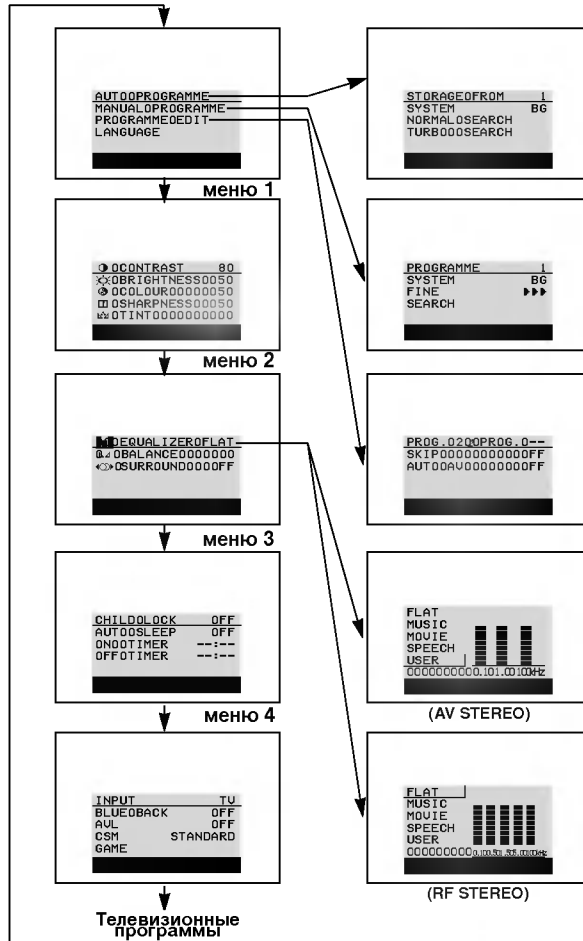
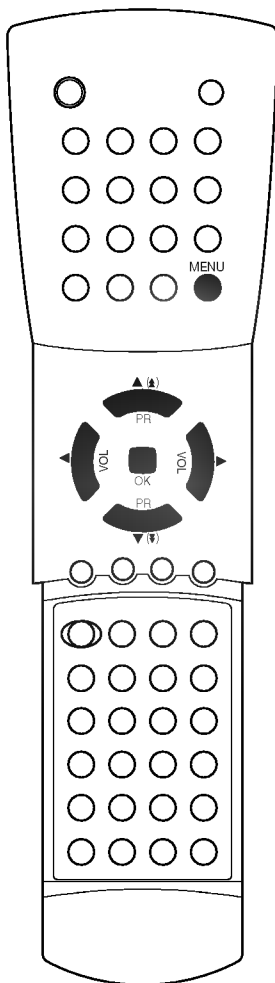

## Предварительная настройка (программирование) телевизионных каналов

МЕНЮ 1



В вашем телевизоре может быть запомнена настройка максимум на 100 телевизионных станций (под номерами от 00 до 99). После того, как вы настроились на станции, вы будете иметь возможность использовать кнопки  $\uparrow/\downarrow$  или цифровые кнопки для выбора запрограммированных вами станций. На станции можно настраиваться в автоматическом или ручном режиме. Функция **SYSTEM** (система) имеется не во всех моделях.

### Автоматическая настройка на телевизионные станции

При использовании этого способа запоминается настройка на все принимаемые телевизионные станции. Режим автоматической настройки рекомендуется использовать, когда вы только что приобрели телевизор.

1. Нажмите кнопку **MENU** (меню) для вызова на экран МЕНЮ 1.
2. Нажатием кнопок  $\uparrow/\downarrow$  выберите пункт меню **AUTO PROGRAMME** (автоматическая настройка).
3. Нажмите кнопку **OK**, чтобы на экране появилось меню **AUTO PROGRAMME**.

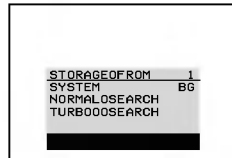
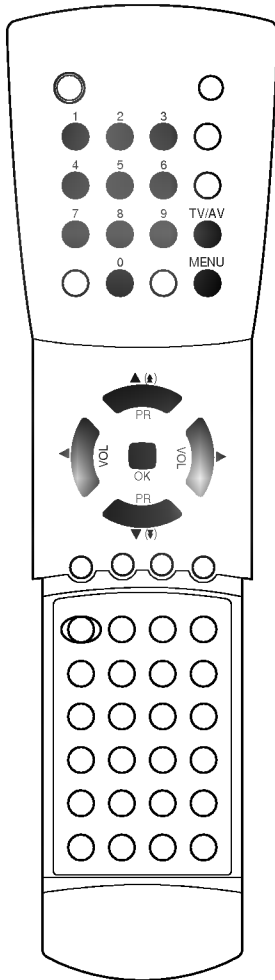

4. Нажатием кнопок  $\uparrow/\downarrow$  выберите пункт меню **STORAGE FROM** (запоминание с номера). Выберите начальный номер программы при помощи кнопок  $\uparrow/\downarrow$  или цифровых кнопок. При вводе любого номера меньше 10, введите перед номером цифру '0'. Например, '05' для номера 5.
5. Нажатием кнопок  $\uparrow/\downarrow$  выберите пункт меню **SYSTEM** (система). Выберите систему телевидения с помощью кнопок  $\uparrow/\downarrow$ : **BG** (Азия/Новая Зеландия/ Ближний Восток/ Африка), **I** (Гонконг/ Южная Африка), **DK** (Восточная Европа/ Италия/ Африка/ СНГ), или **M** (США/ Орея/ Филиппины).
6. Нажатием кнопок  $\uparrow/\downarrow$  выберите пункт меню **NORMAL SEARCH** (нормальный поиск) или **TURBO SEARCH** (турбо поиск).

#### Примечание:

В некоторых моделях пункт меню **SYSTEM** не показывается на экране, поэтому нет необходимости в его выборе.

7. Нажмите кнопку **OK**, чтобы на экране появилось меню **AUTO PROGRAMME**.

#### Примечания:

а. **TURBO SEARCH** гораздо быстрее, чем **NORMAL SEARCH**, но при в некоторых моделях, **NORMAL SEARCH** будет автоматически запоминаться настройка на все принимаемые станции. **TURBO SEARCH** выполняется быстрее, но при нем будет запоминаться настройка только на те станции, которые вещают в выбранной системе телевидения.

б. Если при приеме запомненной станции звук имеет низкое качество, вновь выберите для нее систему телевидения в режиме **MANUAL PROGRAMME** (ручная настройка).

7. Нажмите кнопку **OK** для начала автоматического поиска.

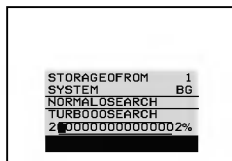

(Нормальный поиск)

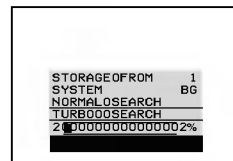

(Турбо поиск)

Запоминается настройка на все принимаемые телевизионные станции. Для остановки автоматического поиска нажмите кнопку **MENU**.

Когда автоматическая настройка завершена, на экране появляется меню **PROGRAMME EDIT** (редактирование программ). Смотрите раздел Редактирование программ для редактирования запомненных программ.

8. Нажмите кнопку **TV/AV** для возврата к нормальному просмотру телевизора.

### Автоматическое сканирование программ

Для осуществления автоматического сканирования настроенных программ на экране, нажмите и удерживайте кнопку  $\uparrow$  (или  $\downarrow$ ) в течение примерно 3 секунд. Передачи, передаваемые по настроенным программам, показываются на экране одна за другой.

Остановить автоматическое сканирование программ можно нажав любую кнопку, кроме кнопок управления видеомаягнитофоном.

## Предварительная настройка (программирование) телевизионных каналов

### Ручная настройка на станции

МЕНЮ 1

Программирование в ручном режиме позволяет вручную настроить и расставить станции в любом удобном для вас порядке.

1. Нажмите кнопку **MENU** (меню) для вызова на экран МЕНЮ 1.
2. Нажатием кнопки  $\uparrow/\downarrow$  выберите пункт меню **MANUAL PROGRAMME** (ручная настройка).
3. Нажмите кнопку **OK**, чтобы на экране появилось меню **MANUAL PROGRAMME**.



4. Нажатием кнопки  $\uparrow/\downarrow$  выберите пункт меню **PROGRAMME** (программа). Выберите желаемый номер программы при помощи кнопки  $\leftarrow/\rightarrow$  или цифровых кнопок. При вводе любого номера меньше 10 введите перед номером цифру '0'.
5. Нажатием кнопки  $\uparrow/\downarrow$  выберите пункт меню **SYSTEM** (система). Выберите систему телевидения с помощью кнопки  $\leftarrow/\rightarrow$ : **BG** (Азия/Новая Зеландия/ Ближний Восток/ Африка), **I** (Гонконг/ Южная Африка), **DK** (Восточная Европа/ Тай/ Африка/ СНГ), или **M** (США/ Орея/ Филиппины)  
**Примечание:**  
В некоторых моделях пункт меню **SYSTEM** не показывается на экране, поэтому нет необходимости в его выборе.
6. Нажатием кнопки  $\uparrow/\downarrow$  выберите пункт меню **SEARCH** (поиск).
7. Нажмите кнопки  $\leftarrow/\rightarrow$ , чтобы начать поиск. Если найдена станция, поиск будет остановлен.
8. Нажмите кнопку **OK**. На экране должно появиться сообщение **STORED** (сохранено).
9. Чтобы сохранить настройку на следующую станцию, повторите шаги с 4 по 8.
10. Нажмите кнопку **TV/AV** для возврата к нормальному просмотру телевизора.

### Точная настройка.

1. Повторите шаги ручной настройки с 1 по 3.
2. Нажатием кнопки  $\uparrow/\downarrow$  выберите пункт меню **FINE** (точная настройка).
3. Нажатием кнопок  $\leftarrow/\rightarrow$  точно настройтесь на станцию, чтобы добиться наилучшего качества изображения и звука.
4. Нажмите кнопку **OK**. На экране появится сообщение **STORED** (С сохранено).
5. Воспользуйтесь кнопкой **TV/AV** для возврата к нормальному просмотру телевизора. Тонко настроенные каналы будут обозначены желтым номером.

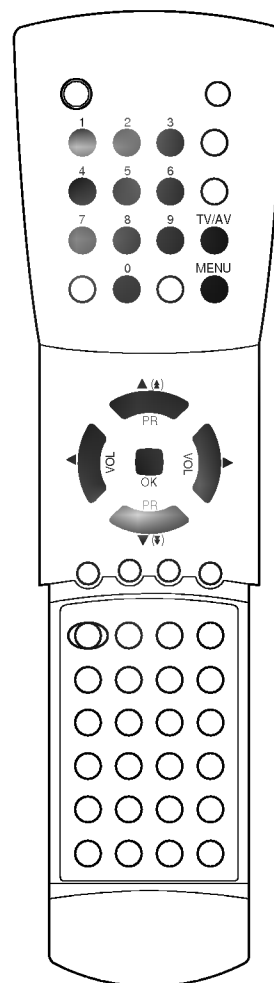



## Предварительная настройка (программирование) телевизионных каналов

### МЕНЮ 1



### Редактирование каналов

Эта функция позволяет вам изменять порядок расположения телевизионных каналов, записанных в память телевизора, и расположить их в любой нужной вам последовательности. Также можно пропустить нежелательные для Вас номера программ с помощью функции автоматического программирования.

1. Нажмите кнопку **MENU** для воспроизведения на экране меню 1.
2. Нажмите кнопку  $\bar{\Delta}$ / $\bar{\nabla}$  для выбора режима **PROGRAMME EDIT**.
3. Нажмите кнопку **OK** для выбора пункта меню **PROGRAMME EDIT**.

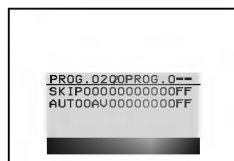

### Изменение последовательности расположения записанных в памяти телевизионных каналов

1. Нажмите кнопку  $\bar{\Delta}$ / $\bar{\nabla}$  для изменения левого (в меню) номера канала. На экране телевизора воспроизводится телевизионная программа, соответствующая новому введенному номеру канала.
2. Введите посредством кнопок с цифрами нужный правый номер канала. При вводе номера до 10 необходимо ввести сначала **0**, например, номер 5 вводится как **05**.
3. Нажмите кнопку **OK**, станция, записанная ранее под правым номером канала, теперь будет соответствовать левому номеру канала.
4. Для изменения расположений других телевизионных каналов повторите операции, описанные в шагах с 1 по 3.

### Пропуск записанных в памяти каналов

1. Для выбора программы, которую вы хотите пропустить, нажмите кнопку  $\bar{\Delta}$ / $\bar{\nabla}$ . На экране телевизора воспроизводится программа, номер которой вы выбрали.
2. С помощью кнопки  $\bar{\Delta}$ / $\bar{\nabla}$  выберите пункт меню **SKIP**.
3. Нажмите кнопку  $\bar{\Delta}$ / $\bar{\nabla}$  для выбора режима **ON** или **OFF**. Если вы выбрали **ON**, то данная программа (канал) пропускается.
4. Нажмите кнопку **OK**. На экране появляется сообщение **STORED**.
5. А затем повторите действия 1-4, чтобы пропустить другие нежелательные для Вас номера программ. Можно также осуществлять выбор номеров пропускаемых каналов посредством кнопок с цифрами, при этом номера каналов при их установке будут воспроизводиться синим цветом.

*Примечание: Нельзя пропустить программу под номером 1.*

### Авто установка AV (дополнительное устройство)

Это дополнительная функция. Если наш видеоманитофон при воспроизведении выдает на выходе переключающее напряжение, выберите **AUTO AV ON**, когда видеоманитофон подключен через Евроразъем. Произойдет автоматическое переключение на режим AV-1, а сигнал будет на входе.

Но если вы хотите остаться в режиме просмотра ТВ, установите **AUTO AV** на **OFF**.

1. Выберите нужный номер канала нажатием кнопки  $\bar{\Delta}$ / $\bar{\nabla}$ .
2. Нажмите кнопку  $\bar{\Delta}$ / $\bar{\nabla}$  для выбора режима **AUTO AV**.
3. Нажмите кнопку  $\bar{\Delta}$ / $\bar{\nabla}$  для выбора режима **ON** или **OFF**.
4. Нажмите кнопку **OK**. Появится сообщение **STORED**.
5. Для установки другой программы повторите шаги 1-4.

Нажмите кнопку **TV/AV** для возврата к нормальному просмотру телевизионных программ.

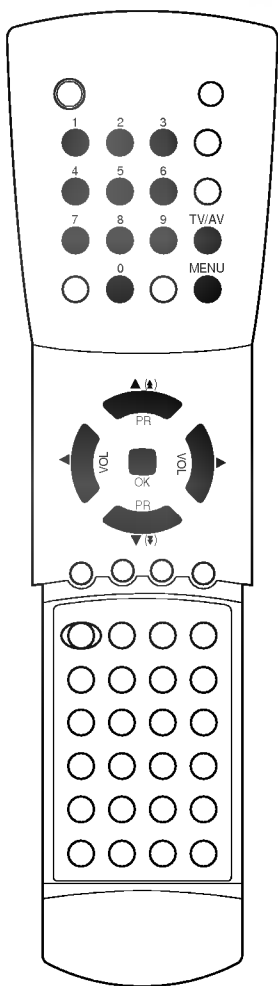

## Регулировка параметров изображения

### МЕНЮ 2

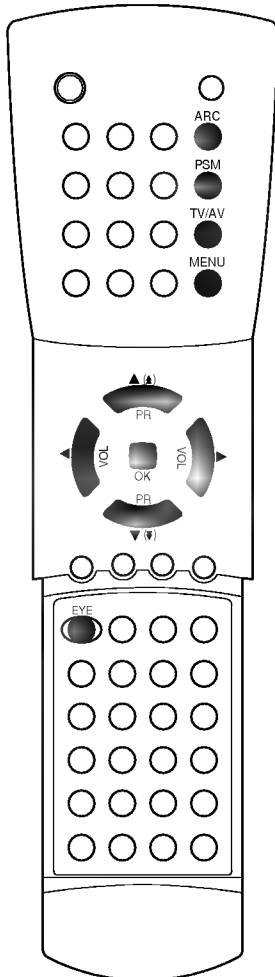

### Регулировка параметров изображения

Вы можете осуществлять регулировку контраста, яркости, насыщенности цвета, четкости изображения и оттенки (только NTSC вход).

1. Несколько раз нажмите кнопку **MENU** и установите программу МЕНЮ 2.
2. Выбор нужной Вам картинки осуществляется кнопками  $\uparrow/\downarrow$ .
3. С помощью кнопки  $\leftarrow/\rightarrow$  выполните нужные регулировки.
4. Нажмите кнопку **OK**. На экране появляется сообщение **STORED**.

Для считывания из памяти запрограммированных вами установленных параметров изображения нажимайте кнопку **PSM** до тех пор, пока на экране не появится картинка с требуемыми параметрами изображения (**STANDARD**, **USER**, **DYNAMIC**, **MILD** или **GAME**). **STANDARD**, **DYNAMIC**, **MILD** и **GAME** установки изображения запрограммированы на заводе для получения оптимального качества изображения и не могут изменяться.

**Примечание:** Если Вы нажмете кнопку **PSM** после соответствующих настроек в МЕНЮ 2, на экране автоматически появится дисплей **USER**, хотя Вы уже ввели в память заводские параметры **STANDARD**, **DYNAMIC**, **MILD** или **GAME**.

### Глаз (Eye) - не на всех моделях

Функция Глаз (Eye) имеется не на всех моделях. Она автоматически выполнит подстройку качества изображения в зависимости от условий освещенности помещения. Это позволит Вам в полной мере насладиться наиболее приемлемым для зрения качеством изображения.

Для включения или выключения функции Глаз (Eye) нажмите кнопку **EYE** (Глаз).

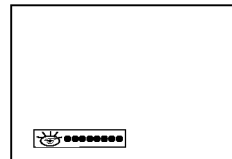
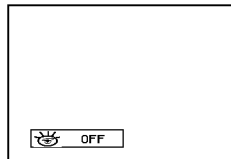

При включенной функции Глаз (Eye) выполняется автоматическая подстройка качества изображения в зависимости от условий освещенности помещения.

При этом зеленый индикатор  $\bullet\bullet\bullet\bullet\bullet\bullet$  не высвечивается постоянно на экране, а при изменении условий изображения появляется желтый индикатор  $\bullet\bullet\bullet\bullet\bullet\bullet$ .

**Примечание:** Если Вы нажмете кнопку **PSM**, то функция Глаз (Eye) автоматически отключится.

### Выбор формата изображения

Вы можете смотреть телевизор при трех форматах изображения: **STANDARD**, **WIDE**, **ZOOM**.

Нажмите кнопку Управление аспектным коэффициентом (ARC) для переключения в формат **STANDARD**, **WIDE**, **ZOOM**.

#### **STANDARD** (4:3)

обычный формат изображения 4 на 3, используемый во всех телевизорах.

#### **WIDE** (16:9)

формат экрана в кинотеатре. Некоторые телевизионные каналы транслируют вещание в этом формате. Для установки этого формата выберите опцию **WIDE**.

#### **ZOOM** (функция изменения размера изображения).

С использованием функции **STANDARD** стандартный размер изображения увеличивается по вертикали. Верхние и нижние границы изображения могут стать не видны.

#### **Примечание:**

- a. когда вы выключаете телевизор или переводите его в дежурный режим, форматы **WIDE** (широкий экран) и **ZOOM** сбрасываются и телевизор возвращается к формату **STANDARD** (4:3).
- b. В режиме AV (аудио/видео) формат **WIDE** выбрать невозможно.

## Регулировка звука (не во всех моделях)

### МЕНЮ 3

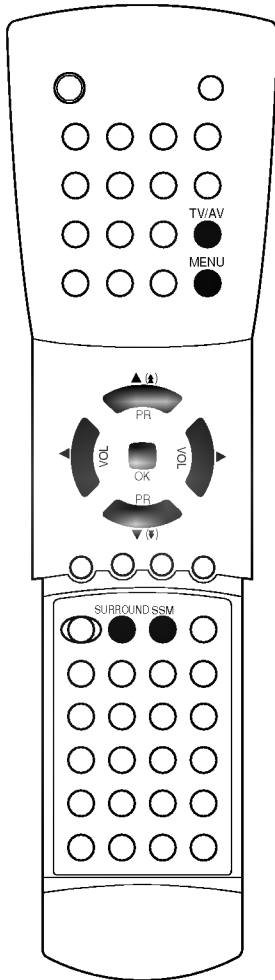

### Регулировка звука (не во всех моделях)

Эта функция имеется не во всех моделях (отсутствует в монофонических моделях).

Вы можете выбрать режим эквалайзера, предпочтительный для вас или соответствующий просматриваемой телевизионной передаче: Flat (плоская характеристика), Music (музыка), Movie (кино) или Speech (речь). Также вы можете установить любые желаемые уровни звука в разных диапазонах частот. Эффект Surround Sound (окружающий звук) создает для вас ощущение нахождения в концертном зале.

1. Нажатием кнопки **MENU** (меню), вызовите на экран МЕНЮ 3.
2. Нажатием кнопки  $\bar{a}/\bar{a}$  выберите желаемый пункт меню: **EQUALISER** (эквалайзер), **BALANCE** (баланс), или **SURROUND** (окружающий звук).
3. Нажмите кнопки  $\text{с} / \text{с}^{\circ}$ , для выполнения желаемых регулировок.

#### EQUALISER

Выберете режим работы эквалайзера **FLAT** (плоская характеристика), **MUSIC** (музыка), **MOVIE** (кино), **SPEECH** (речь) или **USER** (устанавливаемый пользователем) нажатием кнопок  $\bar{a}/\bar{a}$ , затем нажмите кнопку **OK**, чтобы на экране появилось подменю.

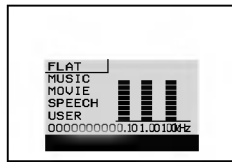

(AV STEREO, **FLAT**)

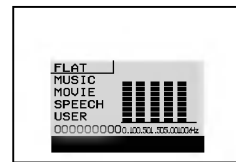

(RF STEREO, **FLAT**)

При выборе режимов **FLAT**, **MUSIC**, **MOVIE**, **SPEECH** на экране появляются фиксированные установки эквалайзера. Установки **FLAT**, **MUSIC**, **MOVIE**, **SPEECH** программируются еще на заводе для получения наилучшего воспроизведения звука, соответствующего каждому из этих типов передач.

В случае режима **USER** выбирайте диапазоны звуковых частот с помощью кнопок  $\text{с} / \text{с}^{\circ}$  и устанавливайте в них соответствующий уровень звука с помощью кнопок  $\bar{a}/\bar{a}$ . Нажмите кнопку **OK** и на экране появится сообщение **STORED** (сохранено).

#### BALANCE

Отрегулируйте уровень баланса нажатием кнопок  $\text{с} / \text{с}^{\circ}$ .

#### SURROUND

Выберите **ON** (включен) или **OFF** (выключен) нажатием кнопки  $\text{с} / \text{с}^{\circ}$  или кнопки **SURROUND**.

*Примечание:* В некоторых моделях (только в моделях AV- стерео) в режиме AV (аудио/ видеосигнал от внешнего источника) нажатием кнопки  $\text{с} / \text{с}^{\circ}$  или кнопки **SURROUND** вы можете выбрать в МЕНЮ 3 режимы **OFF** (выключен), **STADIUM** (стадион), **HALL** (зал) или **SIMULATED** (имитация окружающего звука). Или напрямую выбрать режимы **OFF**, **STADIUM**, **HALL** или **SIMULATED** нажатием кнопки **SURROUND**.

4. Нажмите кнопку **TV/AV** для возвращения к нормальному просмотру телевизора.

Чтобы вызвать любой предпочитаемый вами режим эквалайзера, нажимайте кнопку **SSM**, пока желаемый режим (**FLAT**, **MUSIC**, **MOVIE**, **SPEECH** или **USER**) не появится на экране. Установки **FLAT**, **MUSIC**, **MOVIE**, и **SPEECH** программируются еще на заводе для получения наилучшего воспроизведения звука, соответствующего каждому из этих типов передачи и не могут быть изменены.

*Примечание:* Если вы нажмете кнопку **SSM** после выполнения соответствующих настроек в МЕНЮ 3, на экране автоматически появляется режим **USER** (устанавливаемый пользователем), даже если вы выбрали запрограммированный на заводе режим: **FLAT**, **MUSIC**, **MOVIE**, или **SPEECH**.

СМ. НА  
ОБОРТЕ

## Регулировка звука (не во всех моделях)

### Прием стереофонических программ и программ, передаваемых на двух языках (не во всех моделях)

После выбора программы появляется информация о звуке для станции после того как исчезнет номер программы и имя станции.

Вещание	Экранный Дисплей
Mono	<b>MONO</b>
Stereo	<b>STEREO</b>
Dual	<b>DUAL I</b>

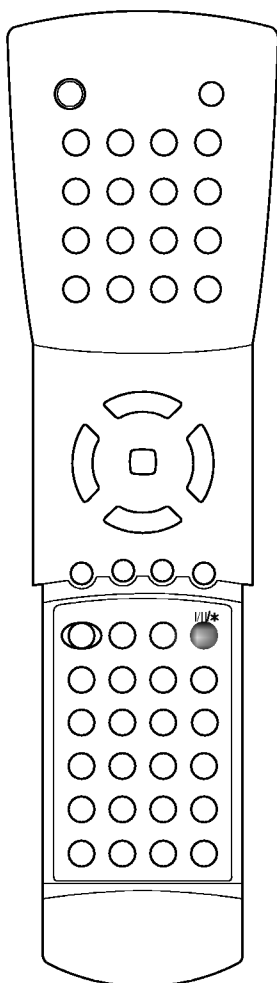

#### Установка монофонического звука

При приеме стереофонических передач, если сигнал стереофонического звукового сопровождения является слабым, вы можете переключиться в монофонический режим с нажатием кнопки I/II/\* или DUAL/\* . При этом качество звука улучшается. Для возвращения в режим стереофонического звучания нажмите кнопку I/II/\* или DUAL/\* еще раз.

#### Выбор языка для программы, передаваемой на двух языках

Если программа передается на двух языках, вы можете установить режим **DUAL I**, **DUAL II** или **DUAL I II** (дополнительное устройство) посредством последовательных нажатий кнопки I/II/\* или DUAL/\* .

**DUAL I** Громкоговорители воспроизводят основной язык.

**DUAL II** Громкоговорители воспроизводят второй язык.

**DUAL I II** Один громкоговоритель воспроизводит основной язык, а второй громкоговоритель воспроизводит второй язык. (дополнительное устройство)

### Прием передач, передаваемых в системе звукового сопровождения NICAM (не во всех моделях)

Это дополнительная функция. Если ваша установка оснащена приемником NICAM, вы можете получать прекрасное цифровое воспроизведение звука.

С помощью последовательных нажатий кнопки I/II/\* или DUAL/\* могут быть установлены следующие режимы звукового сопровождения:

1. Когда принимается монофонический сигнал NICAM, вы можете выбрать режим **NICAM MONO** или FM MONO.
2. Когда принимается стереофонический сигнал NICAM, вы можете выбрать режим **NICAM STEREO** или FM MONO.
3. Когда принимается сигнал звукового сопровождения NICAM на двух языках, вы можете выбрать режимы **DUAL I**, **DUAL II** или **DUAL I-II** или **MONO**. Когда выбирается режим FM MONO, на экране появляется сообщение **MONO**.

### Выбор выходного сигнала звукового сопровождения (не во всех моделях)

В режиме AV (Аудио/Видео) вы можете осуществлять переключение выходного звукового сигнала, подаваемого на правый и левый громкоговорители.

Это осуществляется с помощью последовательных нажатий кнопки I/II/\* или DUAL/\* .

**L+R** : Звуковой сигнал, подключенный к левому входу аудиосигнала (L), подается на левый громкоговоритель, а звуковой сигнал, подключенный к правому входу аудиосигнала (R), подается на правый громкоговоритель.

**L+L** : Звуковой сигнал, подключенный к левому входу аудиосигнала (L), подается на левый и правый громкоговорители.

**R+R** : Звуковой сигнал, подключенный к правому входу аудиосигнала (R), подается на левый и правый громкоговорители.

## Прочие функции телевизора

### Электронный замок от детей

МЕНЮ 4

В телевизоре может быть установлен такой режим работы, при котором его управление может осуществляться только с помощью ПДУ. Эта функция может использоваться для предотвращения несанкционированного использования телевизора.

1. Несколько раз нажмите кнопку **MENU** и установите программу МЕНЮ 4.
2. Нажмите кнопку  $\bar{a}/\bar{i}/\bar{a}$  для выбора режима **CHILD LOCK**.
3. С помощью кнопки  $\text{с}/\text{с}^{\circ}$  на ПДУ выберите **ON**.
4. Нажмите кнопку **OK** или **TV/AV** для возврата к нормальному просмотру телевизионных программ.

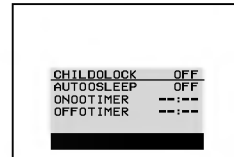

При включенной функции электронного замка от детей при нажатии любой из кнопок во время просмотра телевизионной передачи на экране появляется сообщение **CHILD LOCK ON**.

### Автоматический таймер сна

Если вы устанавливаете режим **AUTO SLEEP ON**, телевизор будет автоматически переключаться в режим ожидания приблизительно через 10 минут по окончании работы телевизионной станции.

1. Несколько раз нажмите кнопку **MENU** и установите программу МЕНЮ 4.
2. Нажмите кнопку  $\bar{a}/\bar{i}/\bar{a}$  для выбора режима **AUTO SLEEP**.
3. Нажмите кнопку  $\text{с}/\text{с}^{\circ}$  для выбора режима **ON**.
4. Нажмите кнопку **OK** или **TV/AV** для возврата к нормальному просмотру телевизионных программ.

### Выкл таймер

Телевизор автоматически включается в назначенное время по команде таймера и на выбранной Вами программе.

1. Несколько раз нажмите кнопку **MENU** и установите программу МЕНЮ 4.
2. Нажмите кнопку  $\bar{a}/\bar{i}/\bar{a}$  для выбора режима **ON TIMER**.
3. Выставление часов производится с помощью кнопок  $\text{с}/\text{с}^{\circ}$  или кнопок цифрового наборного поля.
4. Нажмите кнопку **OK** или **TV/AV** для возврата к нормальному просмотру телевизионных программ.

### Выкл таймер

Режим Выкл таймер автоматич. переходит в режим ожидания после того, как истекает время, установленное время.

1. Несколько раз нажмите кнопку **MENU** и установите программу МЕНЮ 4.
2. Нажмите кнопку  $\bar{a}/\bar{i}/\bar{a}$  для выбора режима **OFF TIMER**.
3. Выставление часов производится с помощью кнопок  $\text{с}/\text{с}^{\circ}$  или кнопок цифрового наборного поля.
4. Нажмите кнопку **OK** или **TV/AV** для возврата к нормальному просмотру телевизионных программ.

Вы можете установить **ON/OFF** от 10 минут до 12 часов 50 минут используя 10 минутный период. Таймер начинает отсчет от установленного времени.

### Примечания:

- a. Эта установка может быть включена в резервный режим, когда с помощью кнопки **POWER** на дистанционном пульте можно использовать функцию включения времени.
- b. Если в течение двух часов с момента включения телевизора с помощью функции автоматического включения в заранее установленное время не нажимается ни одна из кнопок управления телевизором, телевизор будет автоматически переключаться в режим ожидания.
- c. Для просмотра оставшегося времени вкл/выкл войдите в С специальное меню.
- d. Для отмены установки вкл/выкл установите вкл/выкл на **CC** --:--.
- e. когда вы отключаете питание, отменяются осуществленные установки таймера.

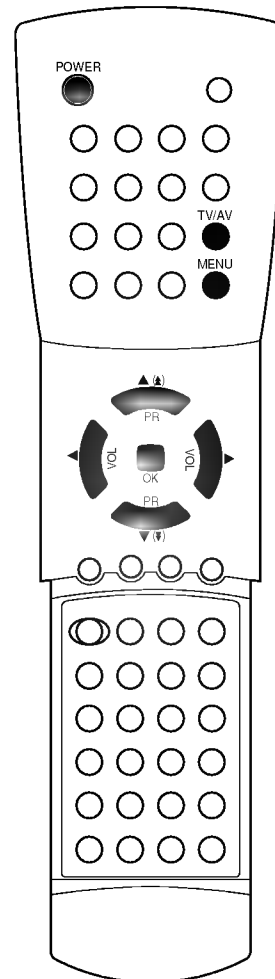

## Прочие функции телевизора

### МЕНЮ 5

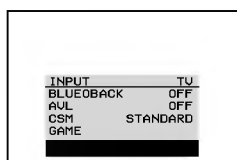

### Режимы TV и AV

Могут быть установлены режимы входного сигнала TV (Телевизор) и AV (Аудио/Видео). Режим AV используется, когда к телевизору подключается кассетный видеомаягнитофон или другая аппаратура.

**Примечание:** Когда видеомаягнитофон подключается через гнездо антенны, используется режим TV. См. раздел "Подключение внешней аппаратуры".

1. Несколько раз нажмите кнопку **MENU** и установите программу MENU 5.
2. Нажмите кнопку  $\bar{\Delta}$ / $\hat{\Delta}$  для выбора режима **INPUT**.
3. Нажмите кнопку  $\text{с.}/\text{с}^{\circ}$  для выбора режима **TV, AV1**, или **AV 2**.  
AV 1: Видеомаягнитофон подключен к Евро-разъем, расположенным на задней панели телевизора.  
AV 2: Видеомаягнитофон подключен к гнездам **AV2**, расположенным на передней панели телевизора (дополнительное устройство).

4. Нажмите кнопку **TV/AV**.

Для возвращения в режим TV из режима AV нажмите кнопку  $\bar{\Delta}$ / $\hat{\Delta}$ , **TV/AV** или какую-нибудь кнопку с цифрой. Вы также можете установить режим TV или AV нажатием кнопки **TV/AV**.

Вы также можете установить режим TV или AV нажатием кнопки **TV/AV**.

### Автоматический таймер сна

Если вы устанавливаете режим **BLUE BACK ON**, телевизор будет автоматически переключаться в режим ожидания приблизительно через 10 минут по окончании работы телевизионной станции.

1. Нажмите кнопку **MENU** для воспроизведения на экране МЕНЮ 5.
2. Нажмите кнопку  $\bar{\Delta}$ / $\hat{\Delta}$  для выбора режима **BLUE BACK**.
3. С помощью кнопки  $\text{с.}/\text{с}^{\circ}$  на ПДУ выберите **ON** или **OFF**.
4. Нажмите кнопку **TV/AV** для возврата к нормальному просмотру телевизионных программ.

### AVL (автоматическое выравнивание громкости)

Функция AVL автоматически сохраняет одинаковый уровень громкости звука при переключении каналов.

1. Нажатием кнопки **MENU** (меню), вызовите на экран МЕНЮ 5.
2. Нажатием кнопок  $\bar{\Delta}$ / $\hat{\Delta}$  выберите пункт меню **AVL**.
3. Нажатием кнопок  $\text{с.}/\text{с}^{\circ}$  выберите для функции выравнивания громкости состояние **ON** (включена) или **OFF** (выключена).
4. Нажмите кнопку **TV/AV** для возвращения к нормальному просмотру телевизора.

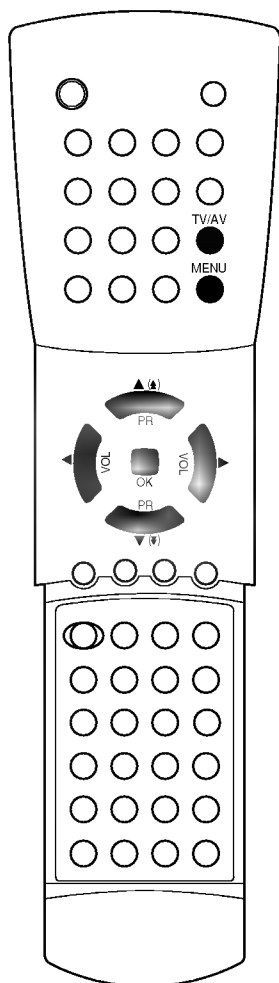

## Прочие функции телевизора

### МЕНЮ 5

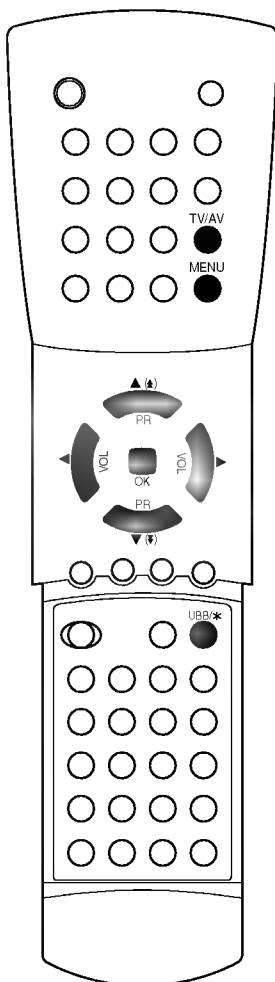
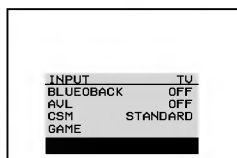

### CSM (запоминание настройки цвета)

Вы можете выбрать по своему вкусу любую настройку цвета: стандартную, красноватую, зеленоватую или голубоватую.

1. Нажатием кнопки MENU (меню), вызовите на экран МЕНЮ 5.
2. Нажатием кнопки  $\uparrow/\downarrow$  выберите пункт меню **CSM**.
3. Нажатием кнопки  $\leftarrow/\rightarrow$  выберите настройку цвета **STANDARD** (стандартный), **REDDISH** (красноватый), **GREENISH** (зеленоватый) или **BLUISH** (голубоватый).
4. Нажмите кнопку TV/AV, для возвращения к нормальному просмотру телевизора.

**Примечания :** При отключении и повторном включении TV дисплей воспроизводит последнее изображение, которое было перед отключением телевизора. При этом цветность изображения будет соответствовать цветности стандартного изображения. Для получения желаемой цветности повторите шаги с 1 по 4 и произведите перенас-тройку.

### Телеигра (не во всех моделях)

Эта функция имеется не во всех моделях.

С нашим телевизором вы можете наслаждаться телеигрой. Чтобы набрать хорошее количество очков, старайтесь с помощью кнопок  $\uparrow/\downarrow$ ,  $\leftarrow/\rightarrow$  попасть в насекомое, перемещающееся по экрану сверху вниз.

1. Нажатием кнопки MENU (меню), вызовите на экран МЕНЮ 5.
2. Нажатием кнопки  $\uparrow/\downarrow$  выберите пункт меню **GAME** (игра).
3. Нажмите кнопку OK для того чтобы начать игру. Во время игры двигайте ваше оружие влево и вправо с помощью кнопки  $\leftarrow/\rightarrow$ , регулируйте угол прицела с помощью кнопок  $\uparrow/\downarrow$  и стреляйте нажатием кнопки OK. Набранные очки будут все время автоматически выводиться на экран.

### Примечания :

- a. Если вы хотите выйти из этого режима во время игры, нажмите кнопку TV/AV или MENU.
- b. Если вы хотите продолжить игру, для старта нажмите кнопку OK.

### UBB- сверхнизкий звук (опция) (не во всех моделях)

Данная функция является опционной. Ее реализация возможна только при наличии функции UBB (ULTRA BASS BOOSTER), которая подчеркивает красоту низких частот звука.

Для включения/отключения этой функции нажмите кнопку UBB/\* . На экране телевизора при этом появится индикация  $\leftarrow/\rightarrow$  или  $\odot$  "Сверхнизкие частоты включены или отключены".

---

## Телетекст (дополнительное устройство)

---

Телетекст является дополнительной функцией, поэтому прием телетекста может выполняться только на телевизорах, снабженных системой телетекста.

Телетекст - это бесплатная услуга, оказываемая большинством вещательных телевизионных станций. С помощью телетекста передается следующая информация: новости, погода, телевизионные программы, цены акций и т.д.

Декодер телетекста данного телевизора может поддерживать режимы Простой, TOP и FASTEXT. Простой режим состоит из ряда страниц, которые напрямую выбираются путем ввода соответствующего номера страницы. TOP и FASTEXT являются более современными системами телетекста, позволяющими быстро и легко находить нужную информацию, передаваемую в виде телетекста.

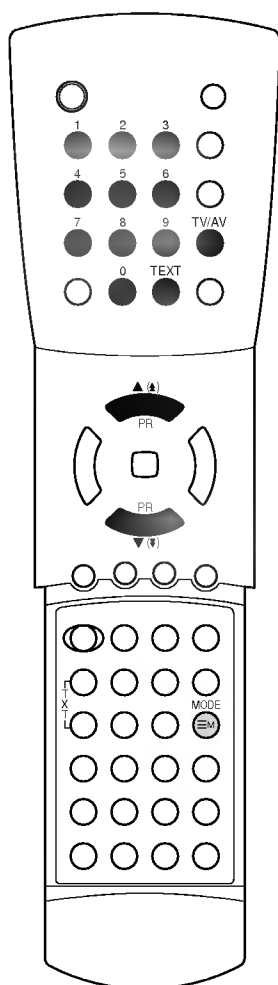

### Включение и выключение функции телетекста

Для включения функции телетекста нажмите кнопку **TEXT** (**ТЕКСТ**). На экране телевизора появляется первая страница или последняя выбранная страница телетекста.

В строке заголовка воспроизводятся два номера страницы, имя телевизионной станции, дата и время. Первый номер страницы соответствует номеру выбранной вами страницы, а второй номер страницы соответствует номеру текущей воспроизводимой страницы.

Для выключения функции телетекста нажмите кнопку **TEXT** или **TV/AV**. Предыдущий режим просмотра при этом появляется вновь.

### Дополнительное устройство :

На некоторых моделях, если телевизор включен в режим Простой текст/ текст СВЕРХУ/ БЫСТРЫЙ ТЕКСТ, нажмите кнопку **РЕЖИМ(MODE)** для переключения в режим СПИСОК.

### Простой текст

#### Выбор страницы

1. Введите трехзначный номер нужной вам страницы посредством кнопок с цифрами. Если во время ввода номера страницы вы нажали не ту кнопку, вы должны закончить ввод трехзначного номера, а затем снова ввести правильный номер страницы.
2. Для вывода на экран предыдущей или последующей страницы телетекста можно использовать кнопку **↑**/**↓**.



---

## Телетекст (дополнительное устройство)

---

### режим СПИСОК

#### Программирование цветных кнопок - не на всех моделях

Четырем номерам страницы по вашему выбору может быть назначен цветовой код, что позволяет легко выводить на экран эти страницы нажатием соответствующей цветной кнопки на ПДУ.

1. Выберите страницу, которую вы хотите назначить какой-либо кнопке с цифрами.
2. Подождите, пока страница появится на экране, и нажмите кнопку **OK**. Номера страниц в цветных прямоугольниках, воспроизводимые в нижней части экрана, меняются на "000?".
3. Нажмите цветную кнопку для записи в память номера страницы. Теперь вы можете вывести на экран эту страницу путем нажатия соответствующей цветной кнопки.
4. Аналогичным образом назначаются страницы для трех остальных цветных кнопок.

### текст СВЕРХУ

Для облегчения поиска информации, передаваемой с помощью телетекста, в нижней части экрана воспроизводятся четыре цветных поля: красное, зеленое, желтое и синее. Желтое поле обозначает следующую группу, а синее поле обозначает следующий блок.

#### Выбор блока/группы/страницы

1. С помощью **СИНЕЙ** кнопки вы можете переходить от блока к блоку.
2. Используйте **ЖЕЛТУЮ** кнопку для перехода на следующую группу с автоматическим переходом на следующий блок.
3. С помощью **ЗЕЛЕНОЙ** кнопки вы можете перейти на следующую страницу с автоматическим переходом на следующую группу. Для этого также может использоваться кнопка **↵**.
4. **КРАСНАЯ** кнопка позволяет вернуться на предыдущую установку. Для этого также может использоваться кнопка **↵**.

#### Прямой выбор страницы

Так же, как и в режиме телетекста Простой, в режиме TOP вы можете выводить на экран страницу телетекста с помощью прямого ввода трехзначного номера страницы.

### БЫСТРЫЙ ТЕКСТ

Страницы телетекста имеют цветовой код, который регистрируется в нижней части экрана, и выбираются с помощью соответствующей цветной кнопки.

#### Выбор страницы

1. Нажмите кнопку **INDEX** для выбора страницы указателя.
2. Вы можете выбрать страницы, имеющие цветовой код, показанный в нижней строчке, с помощью соответствующих цветных кнопок.
3. Так же, как и в режиме телетекста Простой, в режиме телетекста FASTEXT вы можете выбрать страницу телетекста путем ввода трехзначного номера страницы с помощью цифровых кнопок.
4. Кнопка **↵**/**↵** может использоваться для выбора предыдущей или последующей страницы.

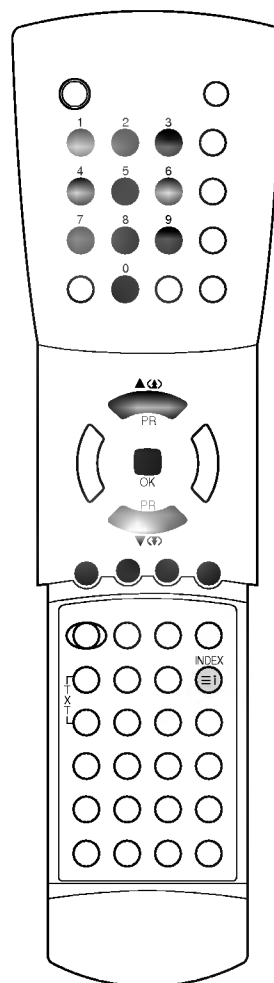

---

## Телетекст (дополнительное устройство)

---

### Специальные функции телетекста

#### REVEAL (ОТКРЫВАНИЕ СКРЫТОГО ТЕЛЕТЕКСТА)

Нажмите эту кнопку для воспроизведения на экране скрытой информации, такой как, например, ответы на загадки и вопросы викторины.

Нажмите кнопку еще раз для удаления информации с экрана.

#### EXPAND (УВЕЛИЧЕНИЕ РАЗМЕРА)





Устанавливает двойную высоту знаков телетекста.

Нажмите эту кнопку для увеличения верхней половины страницы телетекста.

Нажмите эту кнопку еще раз для увеличения нижней половины страницы телетекста.

Нажмите эту кнопку еще раз для возвращения в режим нормального воспроизведения.

#### UPDATE (ОБНОВЛЕНИЕ)

На экране воспроизводится нормальное телевизионное изображение во время ожидания поступления новой страницы телетекста. В левом верхнем углу экрана воспроизводится индикатор  или . При поступлении новой страницы телетекста индикатор  или  меняется на номер страницы телетекста.

Нажмите эту кнопку для вывода на экран обновленной (новой) страницы телетекста.

#### HOLD (УДЕРЖИВАНИЕ)

Прекращается автоматическая смена страниц телетекста, которая выполняется в том случае, если страница телетекста состоит из 2 или более субстраниц. Количество субстраниц и номер текущей субстраницы обычно воспроизводятся на экране под строкой времени. При нажатии этой кнопки в левом верхнем углу экрана воспроизводится символ удерживания, и автоматическая смена страниц отменяется.

Для перехода на следующую страницу телетекста нажмите эту кнопку еще раз.

#### MIX (НАЛОЖЕНИЕ)

Воспроизводятся страницы телетекста, наложенные на телевизионную картинку.

Для выключения картинки телевизионной передачи нажмите эту кнопку еще раз.

#### TIME (ВРЕМЯ)

Нажмите эту кнопку для воспроизведения показаний времени в верхнем правом углу экрана во время просмотра телевизионной передачи. Для удаления показаний времени с экрана нажмите эту кнопку еще раз. В режиме телетекста эта кнопка используется для индикации номера субстраницы телетекста. Номер субстраницы телетекста воспроизводится в нижней части экрана. Для удерживания или смены субстраницы нажмите любую из следующих кнопок: КРАСНАЯ/ЗЕЛЕНАЯ,  $\dot{\bar{a}}$ / $\dot{\bar{a}}$ , кнопки с цифрами. Для выхода из этого режима нажмите эту кнопку еще раз.

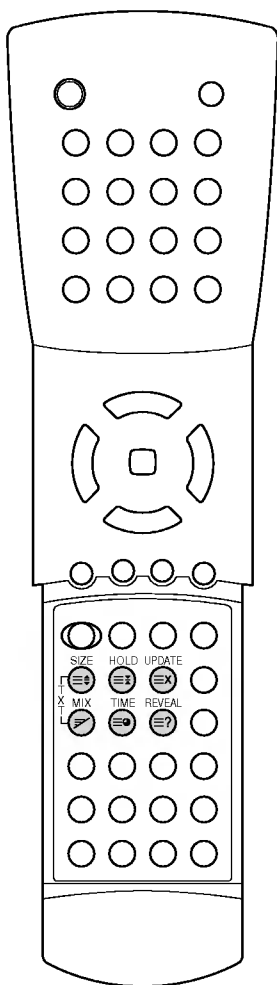

---

## Подключение внешней аппаратуры

---

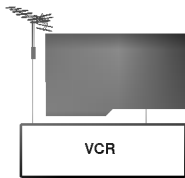
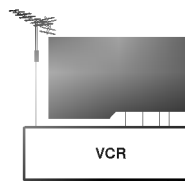
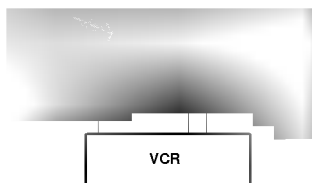
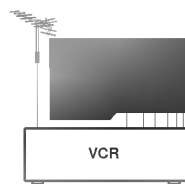
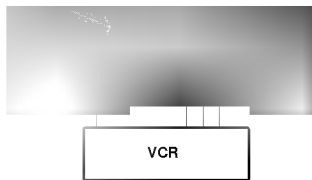
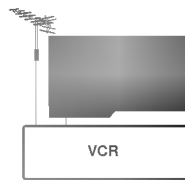

Вы можете подключить к своему телевизору внешнюю аппаратуру, такую как: кассетные видеомэагнитофоны, видеокамеры и т.д. Показанные ниже разъемы могут несколько отличаться от тех, которые находятся на задней панели вашего телевизора.

### Гнездо антенны

1. Соедините выходное гнездо RF видеомэагнитофона с гнездом антенны, которое расположено на задней панели телевизора.
2. Подключите кабель антенны к входному гнезду антенны видеомэагнитофона.
3. Назначьте канал видеомэагнитофона какому-либо номеру телевизионного канала, см. раздел данного руководства "Ручная предварительная установка телевизионных каналов".
4. Установите номер канала, для которого назначен канал видеомэагнитофона.
5. Нажмите кнопку **PLAY (ВОСПРОИЗВЕДЕНИЕ)** видеомэагнитофона.

### Входные/Выходные гнезда Audio/Video (Аудио/ Видео) - дополнительное устройство

1. Соедините выходные гнезда Audio/Video видеомэагнитофона с входными гнездами Audio/Video телевизора.
2. Если видеомэагнитофон соединен с розетками Аудио-Видео с передней стороны нажмите **TV/AV** для выбора **AV-2**. Если видеомэагнитофон подключен к розеткам AV 1 на задней панели, вы должны избрать **AV-1**.
3. Нажмите кнопку **PLAY** видеомэагнитофона. На экране появляется изображение, воспроизводимое видеомэагнитофоном.

### Евро-разъем (дополнительное устройство)

1. Подключите Евро-разъем видеомэагнитофона к Евро-разъем 1 телевизора с помощью специального кабеля.
2. Нажмите на магнитофоне кнопку **PLAY (ВОСПРОИЗВЕДЕНИЕ)**. Если магнитофон оснащен системой переключения напряжений, то он автоматически переключится в режим AV1. В противном случае нажмите на пульте дистанционного управления кнопку **TV/AV** и выберите режим **AV 1**. При этом на экране телевизора должно появиться изображение видео записи.

Вы также можете записывать программы, принимаемые телевизором, на видео пленку.

**Примечание:** Сигналы RGB (красный, зеленый и голубой) могут передаваться только через розетку с Евро - разъемом от компьютера, платного ТВ декодера, игрового компьютера или фото-CD.

### Гнездо для наушников (не во всех моделях)

В некоторых моделях, имеющих гнездо для наушников, может присутствовать эта функция. Вставьте разъем наушников в гнездо для наушников, расположенное на передней панели телевизора. Вы можете смотреть телевизор и слушать звук через наушники. Для того, чтобы отрегулировать громкость звука в наушниках, воспользуйтесь кнопками **с / с<sup>o</sup>**. При нажатии кнопки **MUTE** (временное выключение звука), звук в наушниках выключается.

---

## Порядок отыскания причины и устранения неисправности

### Признак неисправности

Нет изображения, нет звука

Звук нормальный, изображение плохое

Изображение нормальное, звук плохой

Нечеткое изображение

Линии или полосы на изображении

Плохой прием некоторых каналов

Черно-белое изображение

Плохая цветопередача

Не работает ПДУ

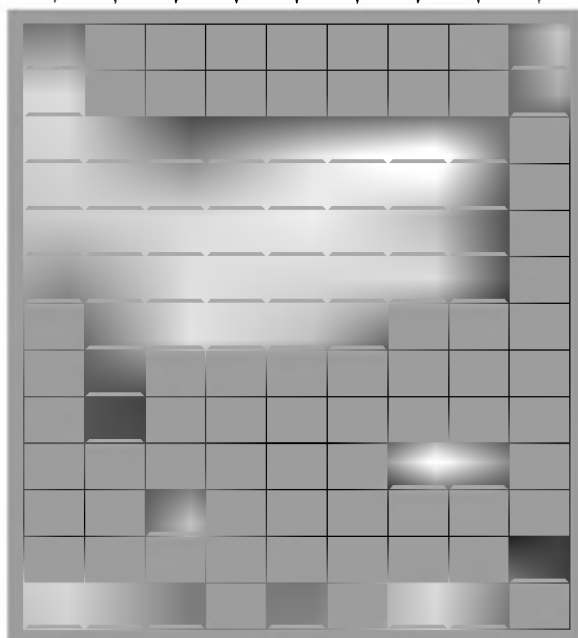
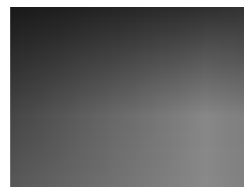

**Выполните следующие проверки и попытайтесь выполнить следующие регулировки**

Вилка шнура питания (воткните в розетку электросети и включите питание телевизора)

Включено ли питание телевизора?

Попробуйте включить другой канал (слабый сигнал)

Проверьте антенну (подключена ли антенна к антенному гнезду телевизора?)

Проверьте антенну (оборван провод?)

Проверьте антенну

Проверьте, нет ли расположенного поблизости источника помех?

Отрегулируйте контраст

Отрегулируйте яркость

Отрегулируйте насыщенность цвета

Отрегулируйте громкость

Проверьте батарейки в ПДУ

Проверьте гнезда Audio/Video (только при работе с видеомagneтофоном)