

MAQUINA LAVADORA COMPLETAMENTE AUTOMATICA

MANUAL DE INSTRUCCIONES

MODELO : WF-801STP

Por favor lea cuidadosamente las instrucciones de operacion antes de instalar y operar su maquina lavadora.



CARACTERISTICAS DEL PRODUCTO

Especificaciones

Innovadoras aspas de lavado

- Tres pequeñas aspas de lavado generan fuertes y adruptas corrientes de agua para limpiar la ropa uniformemente.
- Regulares movimientos verticales y la dirección rotatoria del golpe de agua reduce los enredos y mejoran la potencia del lavado.

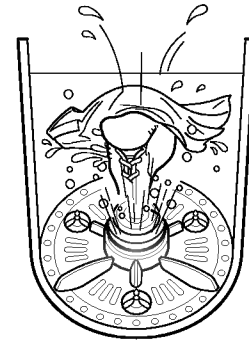

Suministro de agua en chorro fuerte

- Fuerte chorro remueve el detergente y pelusas para asegurar mejor los efectos del enjuague.



Doble dispositivo para remover las pelusas.

- Dos filtros de pelusa atrapan los filamentos generados durante el lavado para hacer el lavado más limpio.



Tambor de acero inoxidable de alta densidad.

- Los lados torneados desiguales del interior del tambor de centrifugado, junto con la ondulación rítmica mejoran la potencia del lavado batiendo y friccionando la ropa de lavado.
- Superior rapidez para mejorar el resultado del centrifugado.

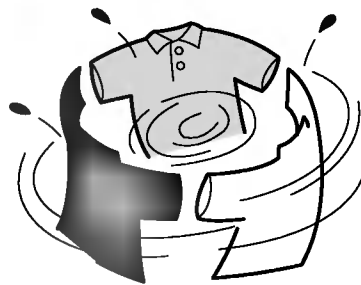

Fuerza de centrifugado

- Empleando vigorosos métodos de centrifugado, la ropa llegará a quedar mas limpia.

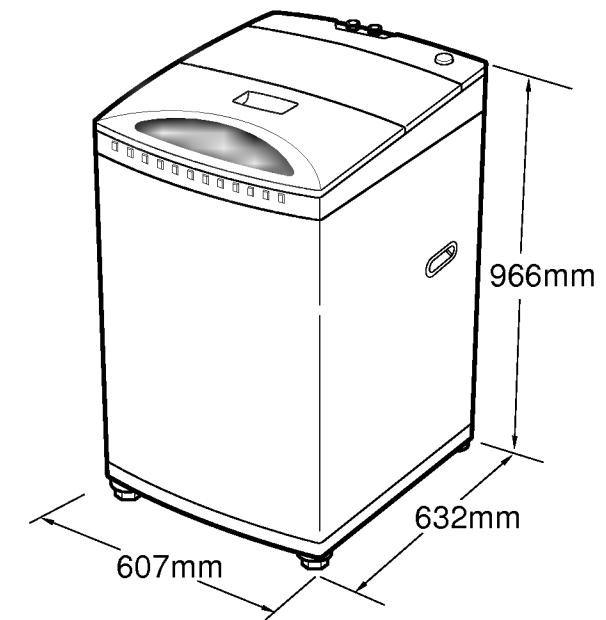

- ❑ Presión del agua : 30~1.000kPa (0,3 kgf/cm²~10 kgf/cm²)
- ❑ Cantidad max. para lavar y centrifugar : 8,0 kg
- ❑ Velociones en revoluciones de las aspas : 125 rpm
- ❑ Velocidad en revoluciones del tambor : 680 rpm
- ❑ Peso : 47 kg
- ❑ Dimensiones : 607mm(ancho) × 632mm(profundidad) × 966mm(alto)
- ❑ Cantidad de agua normal : 81 lt.
- ❑ Consumo de agua normal : 230 lt.(2 enjuagues)







* La especificaciones técnicas están sujetas a cambios sin aviso previo.

SINTOMAS	DETALLES A REVISAR
NO ENCIENDE 	   <p>Está presionado el switch de encendido?</p> <p>Está enchufado firmemente?</p> <p>El suministro de energía está correcto? Esta el interruptor de la energía principal cortado.</p>
NO FUNCIONA 	   <p>Está la tapa cerrada y el botón INICIO/PAUSA es presionado.</p> <p>Está el tambor lleno con la cantidad de agua requerida?</p> <p>Está la llave cerrada?</p>
EXCESIVA VIBRACION Y RUIDO DURANTE EL CENTRIFUGADO 	 <p>Está la lavadora instalada sobre una superficie nivelada y firme?</p>
EL ENJUAGUE Y CENTRIFUGADO	<ul style="list-style-type: none"> ● Es normal, la lavadora está automáticamente corrigiendo la ropa acumulada en un lado. ● No necesita acción especial.

	Page
Compresión Básica de la Máquina Lavadora	
Medidas de seguridad.....	4
Nombre de cada parte	5
Función de cada botón	6
Preparación antes de lavar	8
.....	
Sensando la Cantidad de Ropa y Visualizando el Nivel de Agua	
Sensor de cantidad de ropa y visualizando el nivel de agua.....	
Qué es el programa suavizante	
Qué es el suministro de agua en chorro ducha	
.....	
Lavado Normal.....	
Lavado de Frazadas.....	
Lavado de Ropa de Guagua.....	
Lavado de Lencería	
Lavado Retardado.....	
.....	
Otros Lavados.....	
Sensor de Nivel de Agua y Cantidad de Detergente	
Cómo usar Blanqueador	
Procedimientos del Programa Lavado	
Bases de selección de cada botón	
.....	
Cómo Instalar y Mantenición de la lavadora.....	
Instalación de la lavadora	
Mantenición de la lavadora	
Posibles Averías.....	

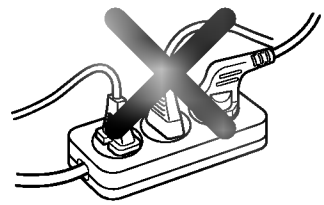
MEDIDAS DE SEGURIDAD

Los fabricantes no son responsables por accidentes causados por el usuario como resultado de no seguir las instrucciones del manual de uso.

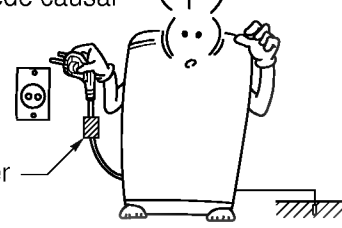
<ul style="list-style-type: none"> ● No introduzca las manos al interior del tambor durante el funcionamiento. Las manos pueden agarrarse en el lavado. ● Si la máquina no para la operación luego de 15 segundos después de cerrar la tapa, detenga el uso de la máquina y contáctese con el servicio técnico. 	<ul style="list-style-type: none"> ● Evite los lugares expuestos a la neblina, lluvia o donde haya alta humedad. Evite el contacto con agua en las áreas de interruptores. Puede casar shock eléctrico o desperfecto. 
<ul style="list-style-type: none"> ● No permita que los niños trepen a la parte superior se introduzcan al interior del tambor. ● No permita que los niños introduzcan sus manos en la parte inferior de la máquina donde hay partes determinantes. Pueden ocurrir daños 	<ul style="list-style-type: none"> ● Evite conectar muchos artefactos en una misma salida. Puede causar incendio. 
<ul style="list-style-type: none"> ● No lavar o centrifugar la ropa manchada con material volátil como bencina o diluyentes, Puede causar una explosión, fuego o incendio 	<ul style="list-style-type: none"> ● Evite el uso de agua caliente sobre 70°C. Puede deformar las partes plásticas y causar malfuncionamiento 
<ul style="list-style-type: none"> ● Evite las estufas, velas, cigarrillos encendidos, cenizas etc cerca de la máquina. El recalentamiento puede producir deformaciones en las partes plásticas. 	<ul style="list-style-type: none"> ● Antes de conectar el cordón de alimentación asegúrese de tener conexión a tierra. ● De lo contrario, puede causar shock eléctrico.  <p>Circuit breaker</p>

Posibles averías

Si un símbolo anormal aparece en el visor, revise lo siguiente antes de solicitar servicio.

SINTOMAS	DETALLES A REVISAR
<p>LLAVE ANORMAL</p> <p>(En este momento se encienden las luces [LAVADO], [ENJUAGUE] y parpadean.)</p>	 <p>La llave esta cerrada?</p> <p>El suministro de agua está congelado? No pasa agua?</p> <p>Está la presión de agua baja o el filtro obstruido?</p> <p>Está seleccionada el agua caliente, cuando solo está conectada al agua fría?</p>
<p>CENTRIFUGADO ANORMAL</p> <p>(Se enciende las luces de [LAVADO], [ENJUAGUE] y [CENTRIFUGADO] a la vez.</p>	 <p>Está la ropa cargada hacia un lado.</p> <p>Está la lavadora desnivelada?</p>
<p>TAPA ABIERTA</p> <p>(en este momento, emite un sonido sin indicación de luces)</p>	 <p>Está la tapa cerrada? Si la tapa está abierta se generará una alarma y no podrá enjuagar ni centrifugar.</p> <p>Está la tapa está cerrada después de fijar el lavado retardado? de fijar el lavado retardado? Si está abierta el lavado no podrá procesarse.</p>
<p>SENSOR DE NIVEL ANORMAL</p> <p>(Pestañea la luz de [NIVEL DE AGUA])</p>	<p>LLAMAR AL SERVICIO TECNICO</p>

Mantenimiento de la lavadora

Nombre de cada parte

1 Cierre la llave y saque el agua de la manguera. Dirija la manguera hacia abajo y saque completamente el agua de la manguera.

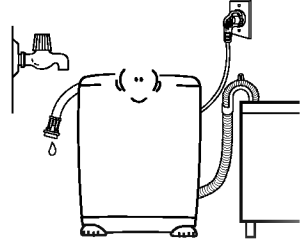

2 Presione el botón CENTRIFUGADO y déjelo funcionar por 1 min. Para remover el agua del tambor y de la manguera de drenaje.

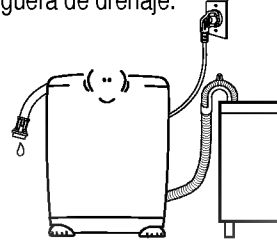

3 Desenchúfela.

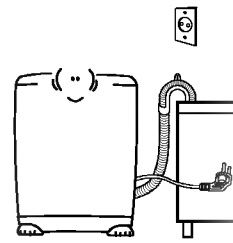

1 Ponga agua caliente a 50°C sobre la llave y saque la manguera.

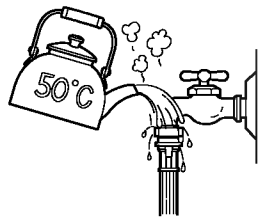

2 Vierta agua caliente a 50°C dentro de la lavadora y déjela por 10 min.



3 Sumerja en forma separada la manguera en agua caliente a 50°C.

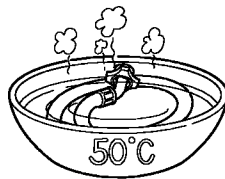

4 Conecte la manguera de agua en la lavadora y enseguida inicie el lavado. Ponga agua caliente a 50°C dentro de la manguera de agua.

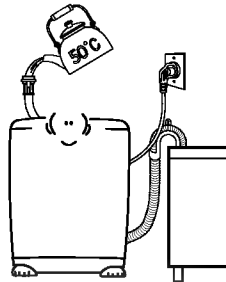

5 Conecte la manguera de agua a la llave y revise si el agua drena.

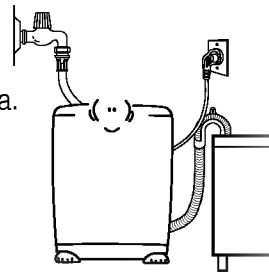

El tubo de acero inoxidable no tendrá sarro. Como siempre internamente puede adherirse el sarro por las siguientes causas :

- Agua con muchas sustancias metálicas usada por períodos prolongados se quedan adheridas a las paredes del tambor.
- Agua con cloro tipo blanqueador usado en el tambor por muchas horas.
- Si encuentra adherencias, límpiela con una esponja o paño suave. (limpiador neutro) y frote el sarro. (nunca use esponja metálica)



Artefacto de suministro de agua ducha

Caja para detergente en polvo para el lavado retrasado

Tambor de lavado de acero inox. de alta resistencia.

Orificio de blanqueador

Indicador de nivel

Control de las partes

Aspas de lavado

- Movimientos verticales de golpes del lavado pueden registrarse cuando una cantidad suficiente de ropa es depositada.
- Fije el nivel de agua apropiado, una excesiva cantidad de agua puede aumentar los enredos de la ropa.

Manguera del agua Water hose

Interruptor de encendido

Asidero de la manguera de drenaje

Enchufe

- Si el cordón de alimentación se daña. Debe ser reemplazado por el fabricante o el servicio técnico personal calificado, a objeto de prevenir incendios.

Filtro de pelusas

Patas ajustables

Manguera de drenaje

Nombre de cada parte

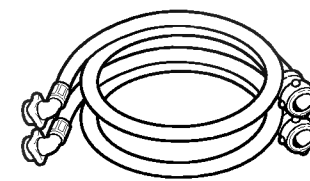

Manguera de agua(2)

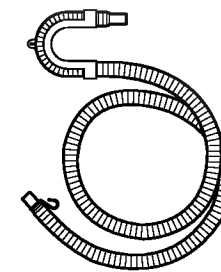

Manguera de drenaje

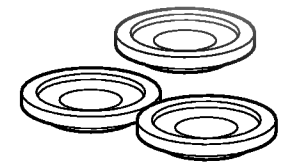

Platos ajustables de altura(3)

Función de cada botón

Variados cambios de funciones son posibles solamente estando en estado de PAUSA. El botón selección no opera cuando el lavado esta en funcionamiento (excepto el botón de nivel de agua)

§

- Una vez cargado el lavado, visualiza la cantidad correcta de detergente a ser agregado de acuerdo a la cantidad de lavado.(basado en detergente concen-trado)

§ Usado para ajustar el vigor de la corriente de agua.

- Presionando el botón, en ciclos:[→ →]
- El vigor de la corriente de agua puede ser ajustado en cualquier programa. Al inicio, empiece con MEDIANO.

§ Visor

- Indica el estado del lavado en curso.
- Próxima etapa es iluminado, el paso en curso pestañea y finalizado este paso se apaga.

- Este función se usa para dilatar el lavado.
- Usado para fijar el tiempo de demora.
- Presionando el botón, en ciclos de (6 → 9 → 12 → 6)horas. Hasta 12 horas pueden ser atrazado.
- Para cancelar el tiempo de demora, Apague el botón de encendido.

- Presionando el botón, en ciclos(Grande → Extra grande. → Minimo → Pequeño → Mediano → Grande.)
- En el programa normal y ropa de guagua, el nivel de agua se selecciona automáticamente basado en la cantidad de ropa.
- El nivel de agua se fija en el programa grande para ropa fina, y en extra grande para programa frazadas.
- El nivel de agua puede ser ajustado siempre cuando la lavadora esté en funcionamiento.

- Se usa para seleccionar agua fría o caliente.(cuando se selecciona solo agua caliente, el suministro de agua es solo para lavar, y agua fría y caliente para el enjuague)
- En el programa Ropa Fina, el agua fría es seleccionado automáticamente.(el agua caliente puede dañar las fibras)

Mantenición de la lavadora

Cuando el suministro de agua está malo, revise las sustancias tales como piedras o arena que se estacionan en el filtro. Si el filtro está sucio, el agua no puede fluir a la lavadora. Limpie el filtro regularmente.

Antes de limpiar el filtro del interior de la válvula remueva completamente el remanente de agua de la manguera.

- Cierre la llave y presione el botón de encendido.
 - Seleccione agua fría y caliente y presione el botón INICIO/PAUSA, Deje que la lavadora opere por 5 seg.
- Apague la lavadora y desconéctela del to macorriente.
- Desconecte la manguera de agua, y remueva el filtro desde el interior de la válvula con los dedos o con pinzas. Remueva la suciedad con un cepillo.
 - Enseguida insértela nuevamente en el orificio del agua.

- Presione y tire hacia arriba el filtro de hilachas desde el interior de la máquina en dirección de la flecha.
- Gírela al revés y lávela sacando la suciedad.
- Insértela nuevamente en su lugar, presione hasta que suene. (clic)
 - Cuando el filtro de pelusas esta roto, contáctese con su distribuidor para reemplazarlo.

- Saque los 2 tornillos de la cubierta posterior.
- Gire la tapa hacia la dirección de las flechas (contra los punteros del reloj) y suéltelo.

(vista inferior)
- Vuelva a colocar la tapa en la dirección de la flecha y apriétela.

(vista inferior)

* PRECAUCION : Revise si el agua gotea después de reensamblarla. (La empaquetadura de gome está dentro de la tapa)

Instalación de la lavadora

1 Revise la llave

● Llave regular



● **Llave regular**
Saque el pasador de coredera.



● Llave de cuello extendido



2 Afloje el tornillo fijador y conector del medio

● Suelte el tornillo conector fijador y el conector del medio parcialmente.

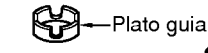
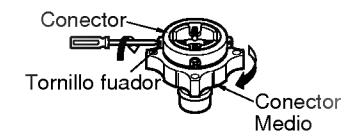

● If the faucet diameter is too large, remove the guide plate.

3 Ensamblando el conector a la llave

● Empuje hacia arriba el conector juntando completamente la empaquetadura de goma a la llave y enseguida ajuste los tornillos.

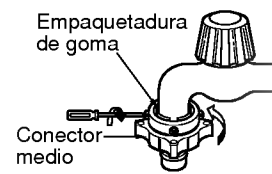

● Apriete el conector intermedio para detener la salida de agua.

4 Conectar la manguera a la llave

● Presione hacia arriba ajustando la manguera y deslícela dentro del conector del medio tal como lo indica la dirección de la flecha.

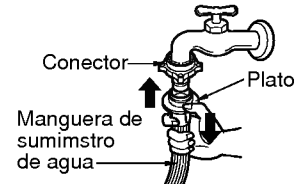

● Tire la manguera hacia abajo para asegurarse que este firmemente enganchada.

Conectando el conector de la manguera en el orificio del agua de la lavadora

● Remueva la tapa del orificio del agua de la lavadora, revise que la goma de la empaquetadura este dentro de la manguera. Inserte el conector de manguera y asegúrelo.

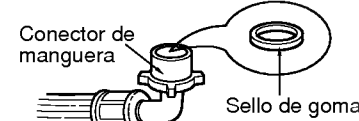

● Asegúrese que el sello de goma este dentro del conector de manguera.

- Coloque la golilla de sello dentro de terminal recto de la entrada de la manguera y conecte la toma de agua.
- Coloque la golilla de sello dentro de final de codo de la salida de manguera y conecte a la válvula de salida de la máquina.
- Después asegure la entrada de manguera revise el conector de manguera para corregir fugas.

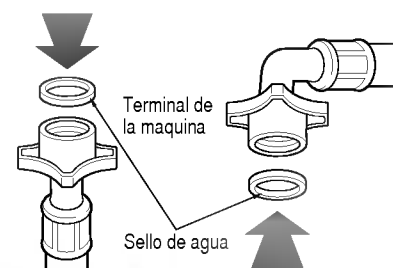

- No instale la lavadora donde este expuesta a rayos de sol, viento o lluvia, etc.
- Enchufe el cordón de alimentación de ésta lavadora dentro de una instalación de potencia estándar apropiada, a fin que tenga interruptor y tierra.

§ Visualizando operación anormal

- En el caso de anomalía en la operación, son desplegadas las siguientes indicaciones.
Suministro anormal de agua : pestañea la luz de Lavado + Enjuague.
Drenaje anormal : Pestañea la luz de Enjuague + Centrifugado.
Centrifugado anormal : Pestañea la luz Lavado + Enjuague + Centrifugado.
El sensor de nivel de agua anormal : Pestañea la luz de nivel de agua.
- La tapa esta abierta suena una alarma generada sin indicación de luz.

● Lavado

Usado para cambiar el tiempo de lavado Remojo es usado para remover suciedades antiguas y difíciles en forma más efectiva.

El tiempo de remojo es de aprox. 80 min. (usted no puede elegirlo en programa ropa fina).

● Enjuague

Usado para cambiar la frecuencia del enjuague. Presionando el botón (2enj. → 3enj. → 4enj. → apagado → 1 enjuague) son repetidos.



Cuando está solamente enjuagando o centrifugando normal, es fijado en forma automática a (grande), Ropa de guagua es fijado a (mediano) y para frazadas es fijado en (Extra grande) Es necesario ajustar el nivel de agua.

● Centrifugado

Usado para cambiar el tiempo de centrifugado.

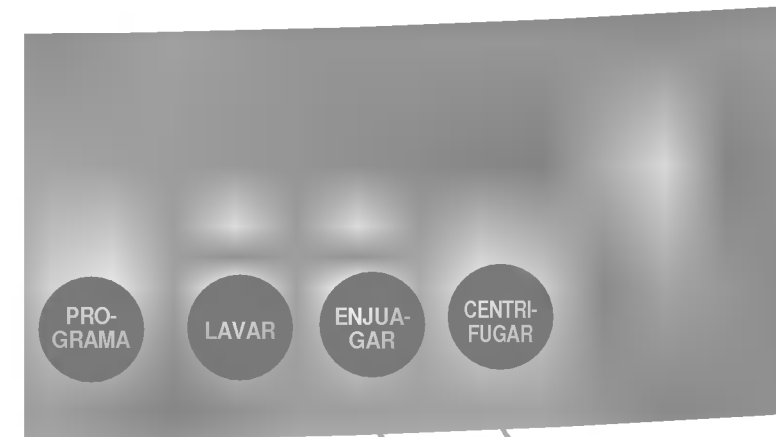

§ Inicio y

- Usado para el inicio y para detenerla temporalmente.
- Presionando el botón repite inicio y se detendrá temporalmente.
- Luego de 10 min. en setado de pausa temporal, el botón encendido apagará en forma automática.

- Usado para seleccionar el programa de lavado.

● Presionar el botón en los ciclos (NORMAL → NORMAL + SOAVIZANTE → FRAZADAS → ROPA DE GUAGUA + SOAVIZANTE → LENCERIA + SOAVIZANTE)

- La fijación de suavizante de telas indica cuando insertar durante el enjuague final.

Función de cada botón

Preparación para el lavado

- Revise si la ropa a lavar es lavable en agua.
- Asgúrese de sacar objetos tales como llaves, pinches y monedas de las prendas a lavar.
- Lave separadamente la ropa con aceite o tintes.
- Sacuda la suciedad suelta antes de lavar.
- Lave prendas peludas por el revés.
- Lave la ropa delicada envolviéndola.

- Conecte el enchufe.
- Deje que el agua fluya al estanque luego de conectar la manguera de alimentación con la llave.

- Conecte la manguera de drenaje en la salida de la bomba de drenaje localizada en el lado posterior de la maquina lavadora.
- Fije la manguera de drenaje con la abrazadera. Y luego empújela hacia el cuerpo de la lavadora tal como la muestra la figura.

- Revise que la manguera de drenaje este colgada arriba en el lugar apropiado para drenaje.
- No use una manguera de extensión.
- La altura de descarga es aproximadamente de 0.9 a 1.3m desde el piso.

2 Revisando el nivel

- Abra la tapa, y revise si la lavadora este correctamente nivelada mirando desde la parte inferior hacia arriba.
- Ajuste la gota indicadora de nivel del círculo rojo.

3 Revise la inclinación

- Revise si la superficie de instalación está nivelada. (trate de sacudir la lavadora y revise que este firmemente instalada.)

5 Confirmando el nivel

- Coloque la lavadora en la posición original y confirme el nivel tal como la figura 2. (trate de sacudirla para confirmar el nivel)
- Revise la localización del nivel en la parte frontal de la lavadora.

Distancia entre la muralla y la manguera de drenaje.

- La distancia entre la muralla y la manguera de drenaje deberá ser de más de 10 cm y la distancia entre la parte posterior y la muralla deberá ser de mas de 2 cm.

Como usar las placas ajustadoras.

- Use las placas ajustadoras para nivelar la lavadora cuando las patas ajustables no cubran el vacío.
- Use la placa ajustadora amontonándola una sobre otra hasta cubrir el hueco, cuando sea necesario.

Instalación de la lavadora

Una inadecuada instalación puede ser causal para que la lavadora funcione mal y con ruido.

- CAUTION**
1. Cuando se instala sobre pisos alfombrados la ventilación ubicada en la base será obstruida.
 2. Instale la máquina sobre un piso nivelado y firme, cualquier inclinación deberá ser menos de 5°.

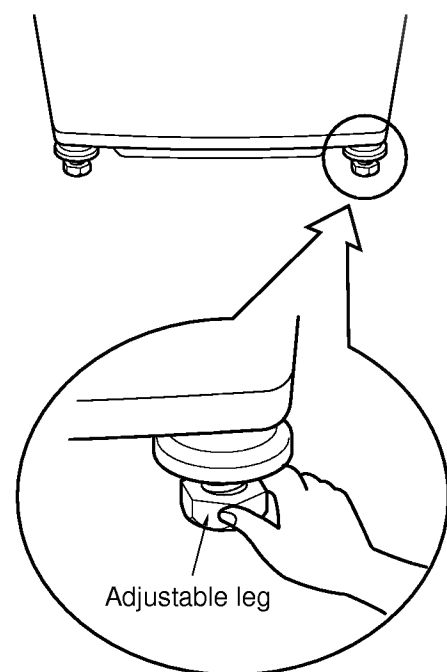

Gire la pata ajustable para fijar la lavadora horizontalmente. (2)

1 Area de instalación.

- Instalar la lavadora sobre una superficie firme y plana.

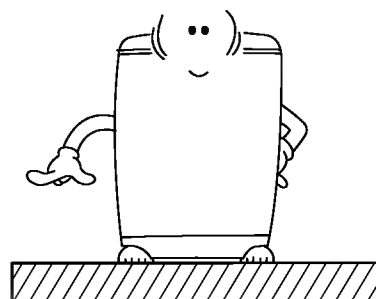

4 Fijación horizontal

- Levante el frente de la lavadora y ajuste mirando que la gota indicadora de nivel este al centro, gire la pata ajustable en el sentido del reloj o use los anillos ajustadores.

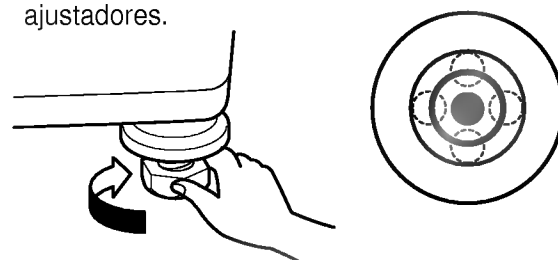

Sensando la cantidad de lavado y visualizando el nivel de agua

- 1 Deposite la ropa y presione el botón INICIO/PAUSA



- 2 Sin agua, el pulsador girara a la izquierda y a la derecha por 4seg. para sensar la cantidad de ropa a lavar.

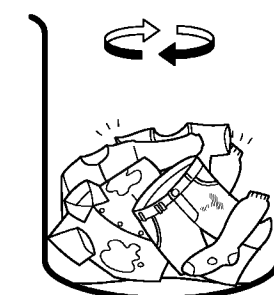

- Si el tambor contiene agua o la ropa esta mojada, el nivel de agua puede ser diferente al nivel fijado al inicio.(No esta funcionando mal, es el agua apropiada para el lavado)
- La ropa abultada o liviana puede causar un nivel de agua más bajo que el usual. En este caso ajustar manualmente el nivel de agua.

- 3 Un nivel de agua apropiado y cantidad de detergente es visualizado.

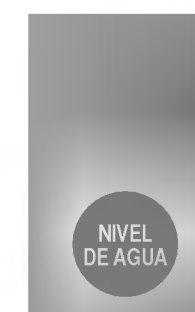

§ Ejemplo

- La siguiente indicación de la cantidad de detergente esta basada en el detergente concentrado. (1 medida de detergente : 40 gr, aprox.)



En caso nivel de agua diminuto : (5/8 taza) de detergente concentrado.

- Regular (alta densidad) detergente usado 1.5 veces tanto como la cantidad indicada.



Ubicando la gota indicadora de nivel	Causa	Como Ajustar
	Cuando el frente esta bajo.	● Ajuste el plato con las patas ajustadoras del frente o con los anillos
	Cuando la parte posterior está baja.	● Ajuste la parte posterior con los anillos ajustadores o ajuste las placas soportes.
	Cuando la parte izq. está baja.	● Ajuste la parte izq., del frente y posterior con los anillos ajustadores o ajuste la placa soporte.
	Cuando la parte derecha esta baja.	● Ajuste la parte derecha, del frente y posterior con los anillos ajustadores o la placa soporte.

Ejemplo : Para mover la gota indicadora de nivel en 1,5mm : Use 2 anillos ajustadores y unos 10mm pacas de soporte y gire la pata ajustable 2-3 veces.

Sensando la cantidad de lavado y visualizando el nivel de agua

Que es el Programa Soavizante

La lavadora suena [pitito] durante el término del enjuague para indicar el momento para depositar el suavizante de telas. (Si usted no está presente después de seleccionar el programa Soavizar, la máquina completa el lavado normalmente sin el depósito de suavizante.

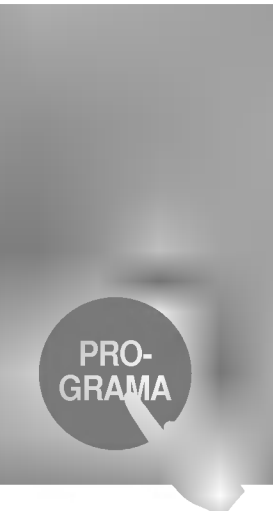
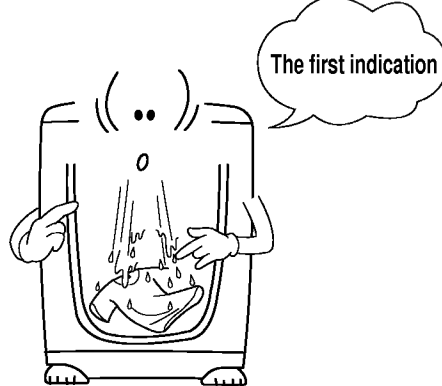
<p>1 Seleccione [Programa + Soavizante]</p>  <ul style="list-style-type: none"> ● Presione el botón Programa para seleccionar simultáneamente [Programa y Soavizante] 	<p>2 Cuando el último enjuague comienza.</p>  <ul style="list-style-type: none"> ● Cuando el suministro de agua inicia el enjuague, un pitito suena 20 veces para indicar la hora de depositar el suavizante de telas. ● Ahora abra la tapa, deposite el suavizante y cierre la tapa. El enjuague comenzará luego que el suministro de agua finalice.
-------------------------------------------------------------------------------------------------------------------------------------------------------------------------------------------------------------------------------------------------------------------------------	-------------------------------------------------------------------------------------------------------------------------------------------------------------------------------------------------------------------------------------------------------------------------------------------------------------------------------------------------------------------------------------------------------------------------------------------------------------------------

Que es Suministro de Agua Ducha

Esta función es para remover semejantes a sobrantes de detergentes e hilachas.

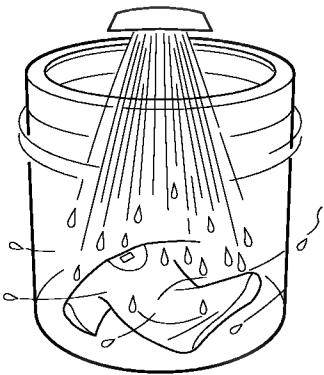
	<ul style="list-style-type: none"> ● Esta función opera antes del enjuague, después luego lava y drena (en este momento, el suministro de agua y drenaje son ejecutados al mismo tiempo). ● La función suministro de agua en chorro ducha, es realizada antes de cada enjuague.
-------------------------------------------------------------------------------------	---------------------------------------------------------------------------------------------------------------------------------------------------------------------------------------------------------------------------------------------------------------------------------------------------------

Bases de selección de cada botón

En suma, para usar la lavadora totalmente automática, el usuario puede seleccionar otras funciones según desee. Cuando el lavado está en ejecución, detenga la lavadora antes de hacer cambios.

§ Seleccione el Suministro de Agua

- Presionando el botón en ciclos FRIA → CALIENTE, CALIENTE → FRIA
- Siempre que seleccione solamente caliente, el agua caliente y fría se suministraran simultáneamente durante el ciclo de enjuague.

§ Selección Nivel de Agua

- El nivel de agua alto o bajo se fija automáticamente después de sensar la cantidad de ropa, prpa,

Fuerte		Para ropa muy manchada
Mediano		Para ropa con mancha normales, algodón, fibra sintética, ropa delgada.
Débil		Ropa con poca suciedad.

- * En programa LENCERIA, la corriente de agua es ajstada separadmente, para una mejor suavidad y prevenir daños a la ropa.
- * Para detergente disuelto, el agua empieza a operar a un nivel el cual tiene un paso más que el nivel de agua prefijado.

§ Selección Lavado

REMOJO	80min.	Ropa con mucha suciedad
20	10-20min.	Ropa con mucha suciedad, ropa gruesa
↕	10-20min.	Ropa normal, algodón, fibras sintéticas, ropa con suciedad normal, ropa delgada
	10-15min.	
3	3-15min.	Ropa suave, delicada, con poca suciedad

- * El tiempo actual de lavado puede diferir de acuerdo al nivel de agua.
- * En programa LENCERIA, Los remolinos revuelven el lavado muy suave.(para prevenir roturas y daño)

§ Selección de Enjuague

4 enjuagues	Ropa demasiado sucia
3 enjuagues	Ropa normal, algodón, fibra sintética, ropa con suciedad normal, ropa delgada
2 enjuagues	
1 enjuagues	Ropa poca suciedad



§ Selección de Centrifugado

7	5-7min.	Ropa gruesa
5	3-5min.	Ropa normal, ropa delgada
3	1-3min.	Ropa suave
1	1min. alta revolución	Ropa para ser planchada.

- * En programa para LENCERIA, el tambor girará muy suave y centrifugara poco. (Evita daños)

Procedimiento del programa Lavado

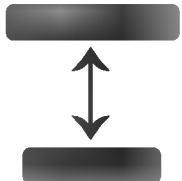
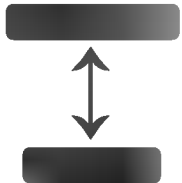
La función REMOJO puede ser seleccionada en cualquier programa (excepto en el programa Lencería.)
 Los siguientes tiempos para un programa de lavado están basados sobre un suministro simultaneo de agua fría y agua caliente en una presión de drenaje normal de 2,5kgf/cm². A si mismo, el tiempo puede diferir de acuerdo a la presión de agua y condiciones de drenaje.

Curso	Fijar el nivel automatico de agua	Lavado	Enjuague	Centrifuga	Tiempo total (min)
Normal		3-20min.	2 veces	1-7min.	18-96min.
Ropa de guagua		3-20min.	3 veces	1-7min.	20-96min.
Frazadas		15min.	2 veces	7min.	61min.
Lencería		3min.	2 veces	1min.	33min.

- El tiempo total puede llegar a ser extenso bajo un mal suministro de agua y condiciones de drenaje.
- El tiempo total puede llegar a ser extenso cuando hay una gran cantidad de ropa.
- el tiempo remanente será reducido a mediada se procese el lavado.
- El tiempo remanente será reducido a mediada se procese el lavado.
- En el caso del REMOJO, el tiempo total se agrega en 80 min.

3 Después del suministro de agua del enjuague final.
 (Si usted no deposita el suavizante de telas antes del primer sonido, este suena una segunda vez, y la lavadora espera por 3 min.)

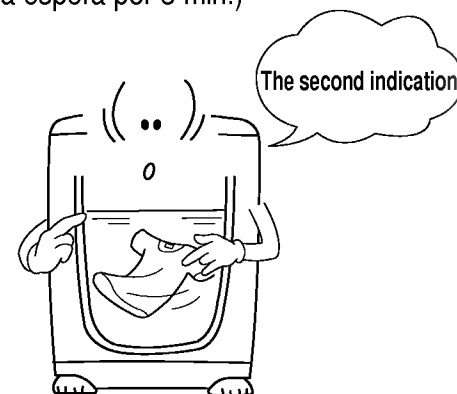

- Si usted no depositó suavizante durante la primera indicación, deposítelo durante la segunda indicación.
- Si usted deposita suavizante y presiona el botón INICIO/PAUSA, inmediatamente se inicia el enjuague. (no tendrá que esperar por 3 min.)

4 El lavado se completó.

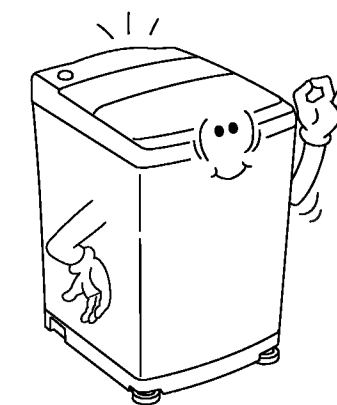

- El programa Lencería (ropa fina) no tendrá la función de suministro de agua en chorro.
- El tambor interior puede girar durante el suministro de agua en chorro. No esta funcionando mal.
- Si usted selecciona enjuague solamente, la función suministro de agua en chorro no opera durante el primer enjuague.

Que es el Programa Soavizante

Lavado Normal

Con la operación de 1 tiempo, la máquina completa por sí misma el ciclo del lavado. Si ajusta el tiempo de lavar, el número de enjuagues o tiempos de centrifugado deseado, entonces ajústelos en el estado de PAUSA.

Si ajusta el nivel de agua deseada, ajústelo directamente presionando el botón de NIVEL DE AGUA.

1 Presione el botón de Encendido

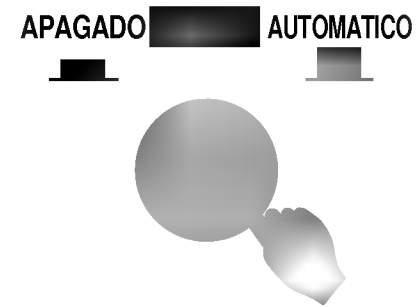

2 Seleccione el programa deseado.



- Presione el botón Programa para seleccionar uno u otro de [NORMAL] o [NORMAL + SOAVIZANTE]

3 Deposite la ropa.



- Para un lavado con botones frágiles, etc. gírelos al revés para prevenir daños.

NOTE

Como usar blanqueador

- Siempre separe la ropa para ser blanqueada y enseguida deposite blanqueador a través del orificio de deposito de blanqueador.
- Para blanqueador en polvo disuélvalo en agua y deposítelo dentro del tambor. Asegúrese que el blanqueador no toque la ropa.
- Para una descripción detallada, refiérase a "instrucciones para blanquear."

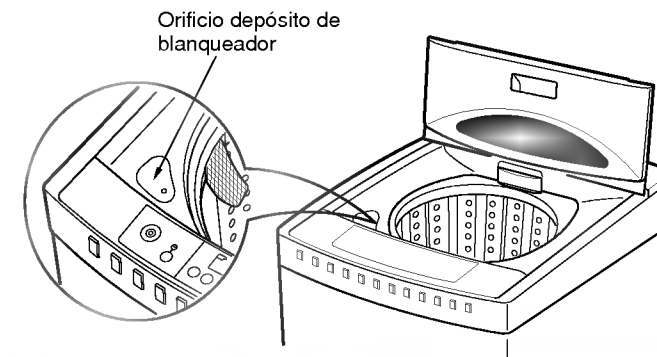

- No deposite blanqueador directamente en la ropa (La ropa puede ser descolorada o dañada)
- Separadamente blanquee la ropa de color y fibras sintéticas.

- Si la salida AC es conectada con terminal con tierra, no necesita conectar a tierra en forma especial.

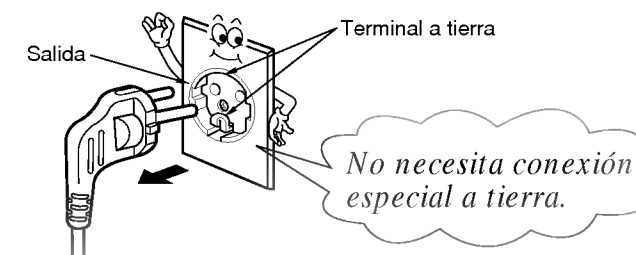

- Nunca conecte el alambre a tierra en cañerías de gas, agua y en salidas de teléfono etc.

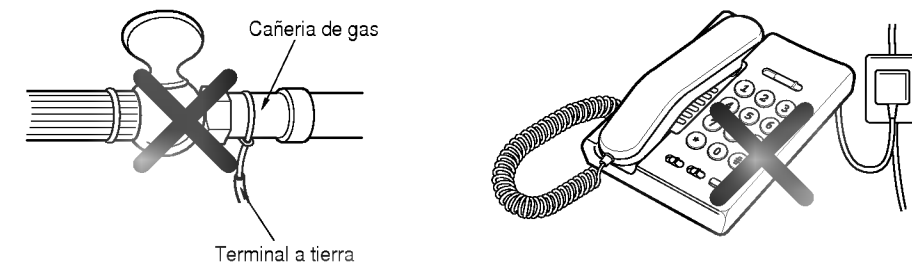

Como usar blanqueador

Nivel de agua y cantidad de detergente

Nivel de agua	Cantidad de agua	Cantidad ropa a lavar	Cantidad de detergente	
			Concentrado	Regular
EXTRA GRANDE	81 lt	Menos de 8.0kg	54g apróx.	81g apróx.
GRANDE	67 lt	Menos de 4.2kg	45g apróx.	67g apróx.
MEDIANO	54 lt	Menos de 3.0kg	36g apróx.	54g apróx.
PEQUEÑO	45 lt	Menos de 2.0kg	30g apróx.	45g apróx.
MENUDO	41 lt	Menos de 1.0kg	27g apróx.	41g apróx.

- Detergente concentrado : 20g por 30 litros de agua.
- Detergente Regular : 30g por 30 litros de agua
- Cuando sensa en forma automática el nivel de agua, la cantidad de agua puede diferir de acuerdo a la cantidad de ropa, siendo igual nivel de agua.
- Para detergente regular, use uno que genere menos burbujas. Este tipo de detergente es especialmente diseñado para lavadora automática.
- En caso de usar detergente líquido, disolverlo en agua (detergente : agua= 1:1) y depositelo a través del orificio del blanqueador.



- Si usa jabón de lavar (neutro) por mucho tiempo, la suciedad que suelta la ropa puede permancer en las paredes del tambor y adherirse a la ropa al lavar.
- El uso de excesiva cantidad de detergente puede reducir el efecto del enjuague y contaminar el medio ambiente.

4 Presione el botón INICIO/PAUSA



- La lavadora sensa la cantidad de ropa a lavar y fija el nivel de agua.

5 Deposite detergente y cierre la tapa.

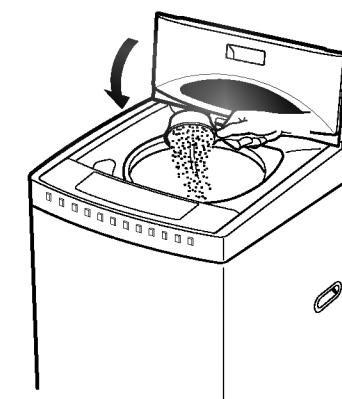

- Deposite el detergente basado en la cantidad indicada.
- Si la tapa no está cerrada, la máquina no inicia el centrifugado, genera que la alarma suene.
- El encendido eléctrico automáticamente se apagara a los 10 seg. después de la máquina finalice el ciclo y sonara un pitito.

En el programa NORMAL

- La máquina sensa por si misma la cantidad y clase de lavado y fija el nivel de agua mas conveniente, el tiempo de lavado, número de enjuagues y tiempo de centrifugado.
- Mientras sensas el nivel de agua mas apropiado, cada luz del indicador de nivel de agua pestañea en turnos.



- Si el tambor contiene agua o la ropa esta mojada, el nivel de agua puede comenzar alto. Ajuste manualmente el nivel de agua apropiado antes de operar la lavadora.
- Ropa abultada y liviana puede causar un nivel de agua menor que lo usual. En este caso, manualmente ajuste el nivel de agua.
- Para ropa fácil de desteñir, no use el lavado de REMOJO.
- El suministro de agua puede ser reanudado al rededor de 2 min. después de iniciado el lavado. Esta es una función automática para ajustar el nivel de agua.

Lavado Normal

Lavar Frazadas

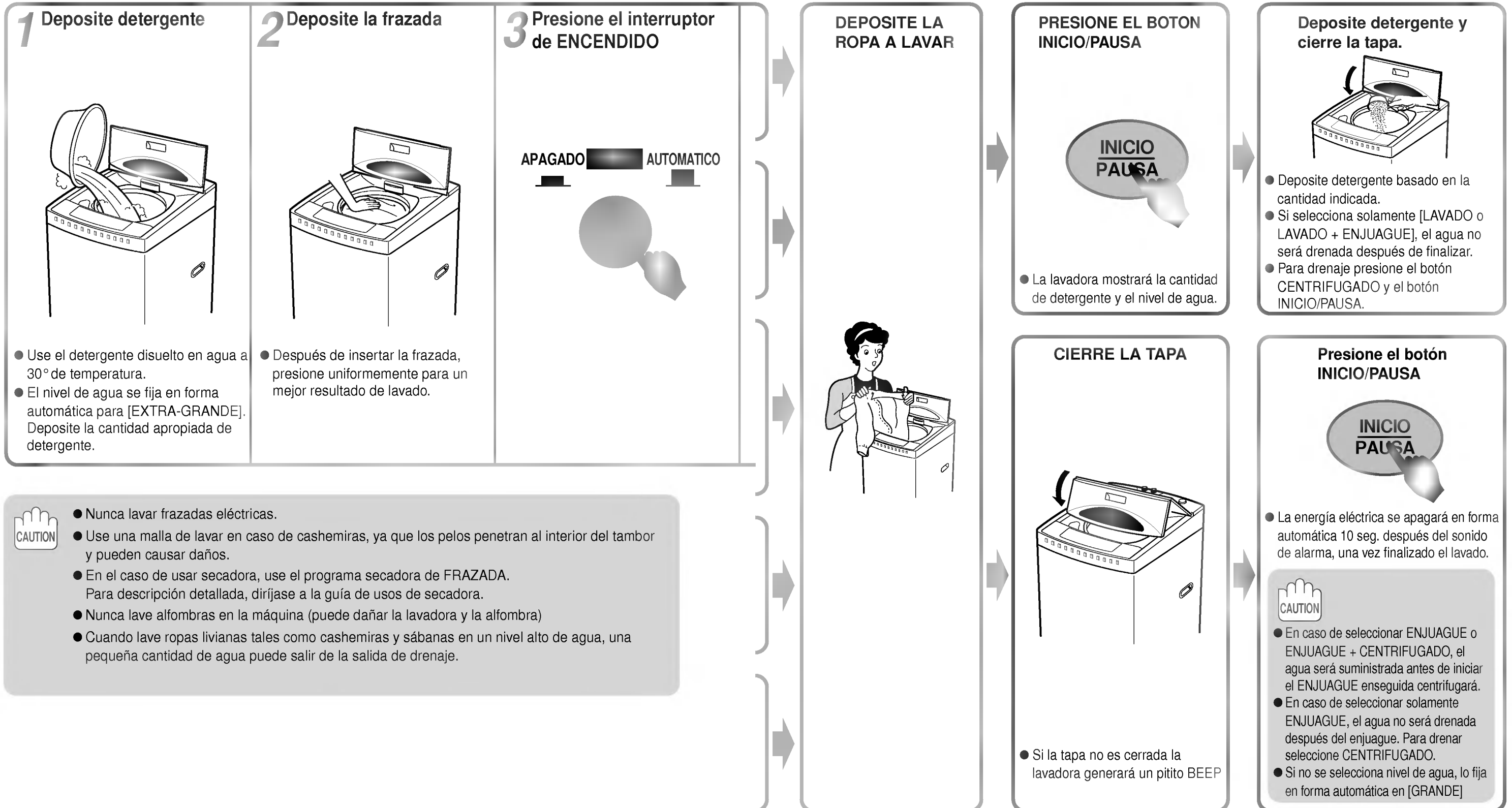

CAUTION

- Nunca lavar frazadas eléctricas.
- Use una malla de lavar en caso de cashemiras, ya que los pelos penetran al interior del tambor y pueden causar daños.
- En el caso de usar secadora, use el programa secadora de FRAZADA. Para descripción detallada, diríjase a la guía de usos de secadora.
- Nunca lave alfombras en la máquina (puede dañar la lavadora y la alfombra)
- Cuando lave ropas livianas tales como cashemiras y sábanas en un nivel alto de agua, una pequeña cantidad de agua puede salir de la salida de drenaje.

Otros lavados

Otros lavados

Uselo para seleccionar el ciclo a lo largo del lavado deseado, enjuagues y centrifugado, o repetir uno de ellos después de completar el lavado.

PRESIONE EL BOTON DE ENCENDIDO

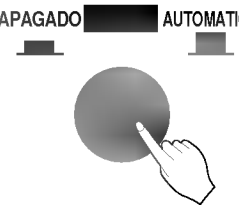

APAGADO AUTOMATICO

80 (REMOJO)	4	7
20	3	5
15	3	3
10	2	3
3 min.	1	1 min.

- Presione el botón LAVADO para seleccionar el tiempo.
- Ajuste el nivel de agua de acuerdo a la cantidad de lavado.
- Si el nivel de agua no es seleccionado, se fijará automáticamente [MEDIANO]

80 (REMOJO)	4	7
20	3	5
15	3	3
10	2	3
3 min.	1	1 min.

- Presione el botón LAVADO para seleccionar el tiempo.
- Presione el botón enjuague para seleccionar el número de enjuagues.
- Ajuste el nivel de agua de acuerdo a la cantidad de ropa a lavar.
- Si el nivel de agua no es seleccionado, se fijará automáticamente a [MEDIANO]

80 (REMOJO)	4	7
20	3	5
15	3	3
10	2	3
3 min.	1	1 min.

- Presione el botón ENJUAGUE para seleccionar el número de enjuagues.
- Ajuste el nivel de agua de acuerdo a la cantidad de ropa a lavar.
- Si el nivel de agua no es seleccionado, se fijará automáticamente [MEDIANO]
- Para depositar suavizante de telas... Seleccione SOAVIZANTE DE TELAS. Luego indicará el tiempo para depositar el suavizante.
- En este caso, la cantidad de ropa a lavar no será sensada.
- Cuando seleccione enjuague solamente, comenzará con el suministro de agua.

80 (REMOJO)	4	7
20	3	5
15	3	3
10	2	3
3 min.	1	1 min.

- Presione el botón ENJUAGUE para seleccionar el número de enjuagues.
- Presione el botón CENTRIFUGADO para seleccionar el tiempo.
- Ajuste el nivel de agua de acuerdo a la cantidad de lavado.
- Si el nivel de agua no es seleccionado, se fijará automáticamente [MEDIANO]

80 (REMOJO)	4	7
20	3	5
15	3	3
10	2	3
3 min.	1	1 min.

- Presione el botón CENTRIFUGADO para seleccionar el tiempo. (Presionando cada botón en ciclos : 5 min. → 7 min. → Apagado → 1 min. → 3 min.)

4 Fije el programa FRAZADAS



- Presione el botón Programa y seleccione [FRAZADA] o [FRAZADA + SOAVIZANTE]
- En este caso, la lavadora en forma automática fijará el nivel de agua [EXTRA GRANDE] y el flujo de agua en [MEDIO].

5 Cierre la tapa.

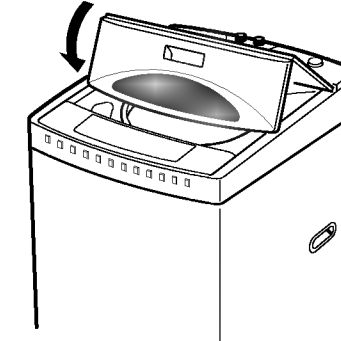

- Si la tapa no es cerrada, la máquina no empezara el centrifugado. A su vez generará el sonido de alarma.

6 Presione el botón INICIO/PAUSA



- La energía eléctrica se apagará automáticamente a los 10 seg. luego de sonar la alarma, cuando finalice el lavado completamente

FRAZADA :



- Las frazadas hechas de 100% de fibra sintética con marca de como deben ser lavadas.
- Calidad
Frazada acrílica : 100% acrílica Frazada mezcla de tela : algodón + poliéster.
Frazada de lana : frazada lana cardada.
- Peso : Mas o menso 4 kg. de 1 plaza.

Cobertor

- Los cobertor con marcas de lavado manual pueden ser lavados.
- Rellenas :
100% poliéster
Peso : alrededor de 2 kg.(peso del cobertor entero menor a 3,5 kg)
- Tamaño : más pequeño que 200 × 250cm.

Lavando Ropa de Guagua

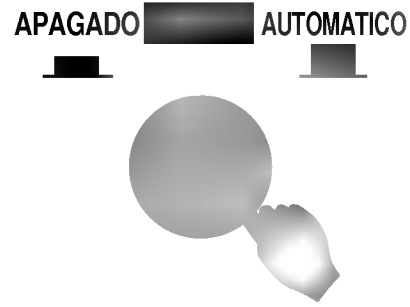
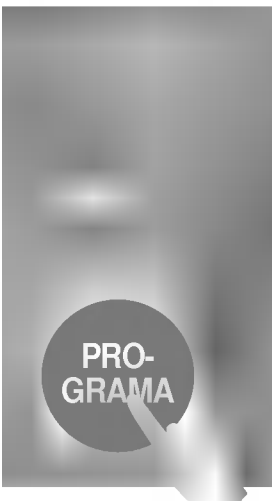
Esta función puede ser usada para un mejor enjuague.
Use esta función para lavar ropa de guagua o pañales.

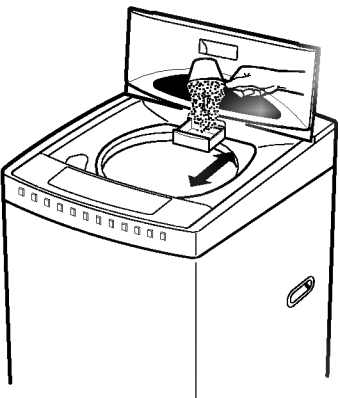
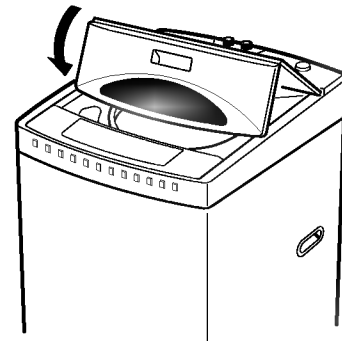
<p>1 Presione el botón de encendido.</p> 	<p>2 Seleccione programa ropa de guagua</p>  <p>● Presione el botón Programa y seleccione entre [ROPA GUAGUA] o [ROPA GUAGUA + SOAVIZANTE]</p>	<p>3 Deposite la ropa a lavar.</p> 	<p>4 Inserte la ropa y presione el botón INICIO/PAUSA</p>  <p>● Inserte el lavado y presione el botón INICIO/PAUSA. La lavadora sensa la cantidad de ropa y visualiza el nivel de gaa.</p>	<p>5 Deposite detergente en la caja para detergente.</p>  <p>● Saque la caja de detergente en polvo y deposite la cantidad visualizada de detergente. Enseguida empuje la caja dentro.</p>	<p>6 Cierre la tapa.</p>  <p>● Si la tapa no es cerrada, la máquina no empezará el centrifugado y generará una alarma. ● si esta abierta la puerta, el proceso de lavado retardado no procederá.</p>
-----------------------------------------------------------------------------------------------------------------------------------	-----------------------------------------------------------------------------------------------------------------------------------------------------------------------------------------------------------------------------------------	-------------------------------------------------------------------------------------------------------------------------------	--------------------------------------------------------------------------------------------------------------------------------------------------------------------------------------------------------------------------------------------------------------------------------------	--------------------------------------------------------------------------------------------------------------------------------------------------------------------------------------------------------------------------------------------------------------------------------------	----------------------------------------------------------------------------------------------------------------------------------------------------------------------------------------------------------------------------------------------------------------------------------------------------



- CAUTION**
- Asegúrese de depositar el detergente en la caja para detergente.
 - Si ud deja el detergente en un lavado de tiempo extenso, la ropa puede decolorarse parcialmente.
 - Cuando la puerta está abierta, el lavado retardado no procede.
 - En el caso de corte de energía, fije nuevamente desde el inicio.
 - De acuerdo a las condiciones de suministro de agua, el lavado puede ser incapáz de completarse en el tiempo prefijado.
 - Remover toda el agua desde la caja de detergente antes de depositar nuevo detergente. La humedad puede endurecer el detergente.
 - Después de fijar el tiempo de retardo, usted puede cambiar el programa, tiempo de lavado, número de enjuagues, tiempo de centrifugado, temperatura del agua y nivel del agua.

- NOTE**
- Como lavar cuando no esta en casa.**
- Cuando usted no puede sacar el lavado inmediatamente que éste finalizó, usted podría seleccionar solamente lavado y enjuagues. (En este caso no seleccione centrifugado para prevenir arrugas.)

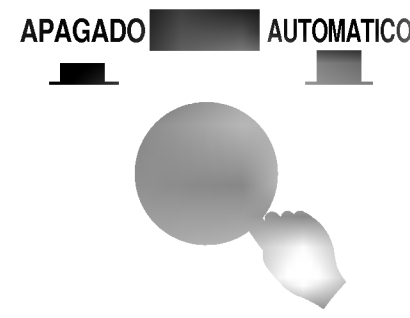
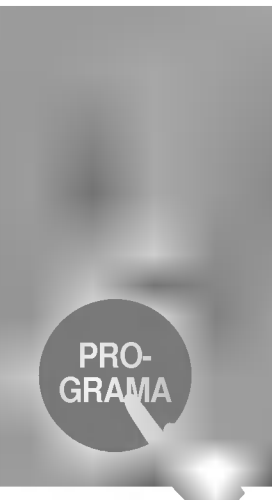
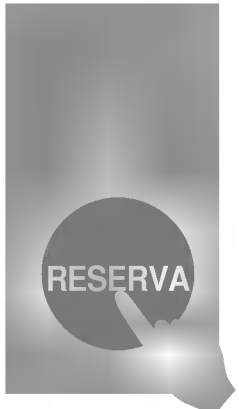

Lavado Retrazado

Lavado Retrazado

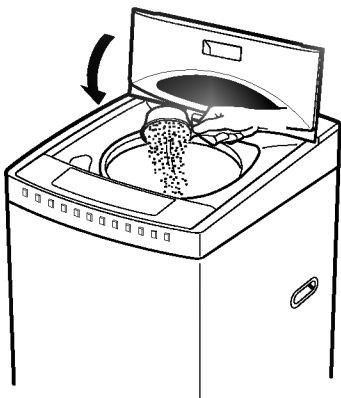
Este puede ser usado en forma conveniente para todo los tipos de lavado.
 Cuando usted desee cancelar la reserva para el lavado retrazado, apague el botón de encendido y comience nuevamente.

<p>1 Presione el botón de encendido</p> 	<p>2 Seleccione un programa</p> 	<p>3 Fije el tiempo</p>  <ul style="list-style-type: none"> ● Presione el botón RESERVA para fijar la hora de dilatación que el lavado finalice. 	<p>4 Presione el botón [INICIO/PAUSA]</p>  <ul style="list-style-type: none"> ● La lavadora en forma automática fijará 3 veces de enjuague. 	<p>5 Deposite detergente y cierre la puerta.</p>  <ul style="list-style-type: none"> ● Deposite detergente basado en la cantidad de ropa. ● Si la tapa no es cerrada, la máquina no empezará el centrifugado y generará una alarma.
----------------------------------------------------------------------------------------------------------------------------------	---------------------------------------------------------------------------------------------------------------------------	-----------------------------------------------------------------------------------------------------------------------------------------------------------------------------------------------------------------------------------------------------------	------------------------------------------------------------------------------------------------------------------------------------------------------------------------------------------------------------------------------------------------------	-------------------------------------------------------------------------------------------------------------------------------------------------------------------------------------------------------------------------------------------------------------------------------------------------------------------------------------------------------

Ejemplo : Para finalizar el lavado en 9 horas. (retroceda el tiempo hasta completar las 9 horas de lavado)





<p>1 Botón RESERVA</p>  <ul style="list-style-type: none"> ● Presione el botón RESERVA y [6] se iluminará 	<p>2 Botón RESERVA</p>  <ul style="list-style-type: none"> ● Presione el botón RESERVA nuevamente para fijar el retardo de tiempo en que usted desea finalizar su lavado retrazdo (9 hrs). ● Por la presión en ciclos del botón [9 → 12 → 6 → 9] ● Es posible hasta 12 hrs. de retardo. ● Cuando usted desee la selección manual de tiempo de lavado, el numero de enjuagues, temperatura del agua, nivel de agua, potencia de lavado y programa, presione el botón RESERVA y seleccionando como lo desee. Luego presione el botón Inicio/Pausa.
--------------------------------------------------------------------------------------------------------------------------------------------------------------------------------------------------------------------	--------------------------------------------------------------------------------------------------------------------------------------------------------------------------------------------------------------------------------------------------------------------------------------------------------------------------------------------------------------------------------------------------------------------------------------------------------------------------------------------------------------------------------------------------------------------------------------------------------------------------------------------------------------------------------------

CAUTION

- Para proteger la ropa, no seleccione potencia del agua.
- Cuando use detergente neutro o detergente líquido, deposite la cantidad de detergente basado en las (instrucciones de detergente)

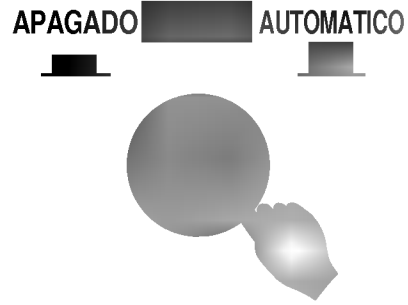
Lavando Lencería (ropa fina)

Use esta función para lavar ropa delicada y frágil semejante a lencería, fibras de lana etc.

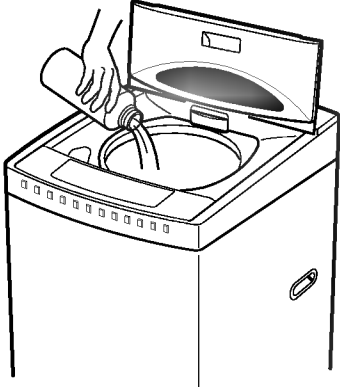
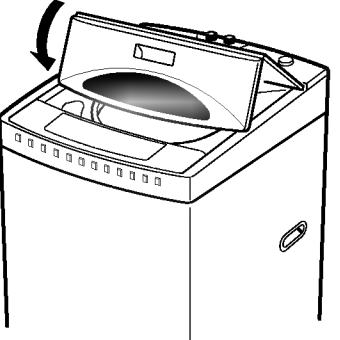
<p>1 Presione el botón de encendido</p> 	<p>2 Seleccione el programa LENCERIA</p>  <ul style="list-style-type: none"> ● Presione el botón y seleccione [LENCERIA] o [LENCERIA + SOAVIZANTE] 	<p>3 Deposite la ropa a lavar.</p>  <ul style="list-style-type: none"> ● Para la ropa con botones frágiles etc. déla vuelta al revés. 	<p>4 Presione el botón INICIO/PAUSA</p> 	<p>5 Deposite detergente</p>  <ul style="list-style-type: none"> ● Use calidades apropiadas de detergente de acuerdo al tipo de lavado. 	<p>6 Cierre la puerta</p>  <ul style="list-style-type: none"> ● Si la tapa no está cerrada, la máquina no empezará el centrifugado y generara una alarma. ● La energía eléctrica se apagará automáticamente a los 10 seg. luego de sonar la alarma, cuando la finalizó el lavado completamente.
----------------------------------------------------------------------------------------------------------------------------------	------------------------------------------------------------------------------------------------------------------------------------------------------------------------------------------------------------------------------------------------------------	------------------------------------------------------------------------------------------------------------------------------------------------------------------------------------------------------------------------------------------------	------------------------------------------------------------------------------------------------------------------------------------	--------------------------------------------------------------------------------------------------------------------------------------------------------------------------------------------------------------------------------------------------	-------------------------------------------------------------------------------------------------------------------------------------------------------------------------------------------------------------------------------------------------------------------------------------------------------------------------------------------------------------------------------------------------------------------

CAUTION

- No seleccione nivel de agua pequeño o diminuto. La ropa puede ser dañada.
- Fije solamente agua fría. (el agua caliente puede dañar la ropa)
- Cuando usa un detergente neutro o detergente líquido, deposite la cantidad apropiada de detergente basado en (Instrucciones para detergente)
- Use el programa para ropa delicada y frágil como ropa de lana y lencería (lave solamente la ropa con marcas [AGUA-LAVADO])
- Lave mas o menso 2 kg. de ropa a la vez.
- No lave conjuntamente la ropa blanca con la de color o colores fuertes que pueden decolorarse fácilmente.
- Puesto que el centrifugado es débil para el programa LENCERIA, el agua puede caer aún después del centrifugado.

- Extienda la ropa de lana y lencería sobre la superficie plana y a la sombra
- En el caso de usar colgadores de ropa, envuelva la porción superior y las mangas con una toalla para mantener la forma del cuello y hombros.
- Los quiebres del secado pueden ser alisados con la plancha.

