

MAQUINA LAVADORA COMPLETAMENTE AUTOMATICA

MANUAL DE INSTRUCCIONES

MODELO : WF-552S(C/F)PP

Por favor lea cuidadosamente las instrucciones de operacion antes de instalar y operar su maquina lavadora.



CONTENIDOS

CARACTERISTICAS.....	3
IDENTIFICACION DE LAS PARTES	4
NOMBRE DE LOS SELECTORES DE FUNCIONS	5
INSTALACION	6-8
PROGRAMA DE LAVADO NORMAL	9
OTROS PROGRAMAS DE LAVADO	10~11
PROGRAMA DE RESERVA DE LAVADO	12~13
METODOS SELECCIONABLES DE LAVADO	14
MANTENIMIENTO	15
GUIA PARA SEGURIDAD Y DURABILIDAD.....	16
GUIA DE DETECCION DE PROBLEMAS.....	17~18
ESPECIFICACIONES	19

CARACTERISTICAS

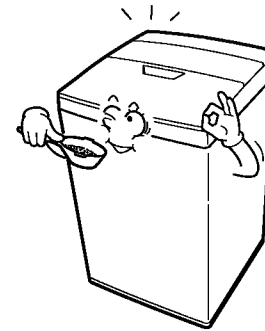

**INDICA JUSTO CUANTO
DETERGENTE NECESITA**

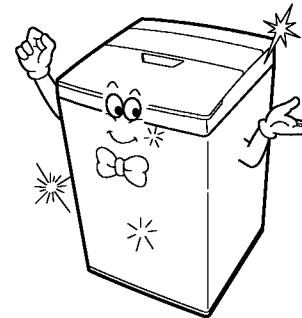

**DISEÑO ELEGANTEMENTE
REDONDEADO**

Añade un toque de sofisticación a usos más confortables.

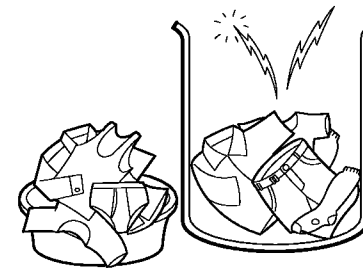

**APTA EL LAVADO AL
VOLUMEN DE CARGA**

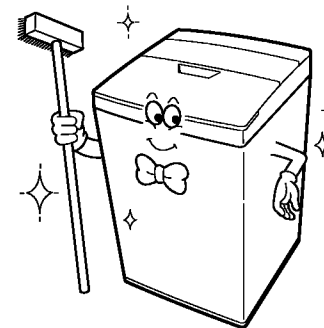

LAVADO SANITARIO

Un aditivo anti-microbios que inhibe la formación de moho alrededor del cuerpo de la máquina es aplicado al compartimiento de lavado para conseguir un lavado más limpio.

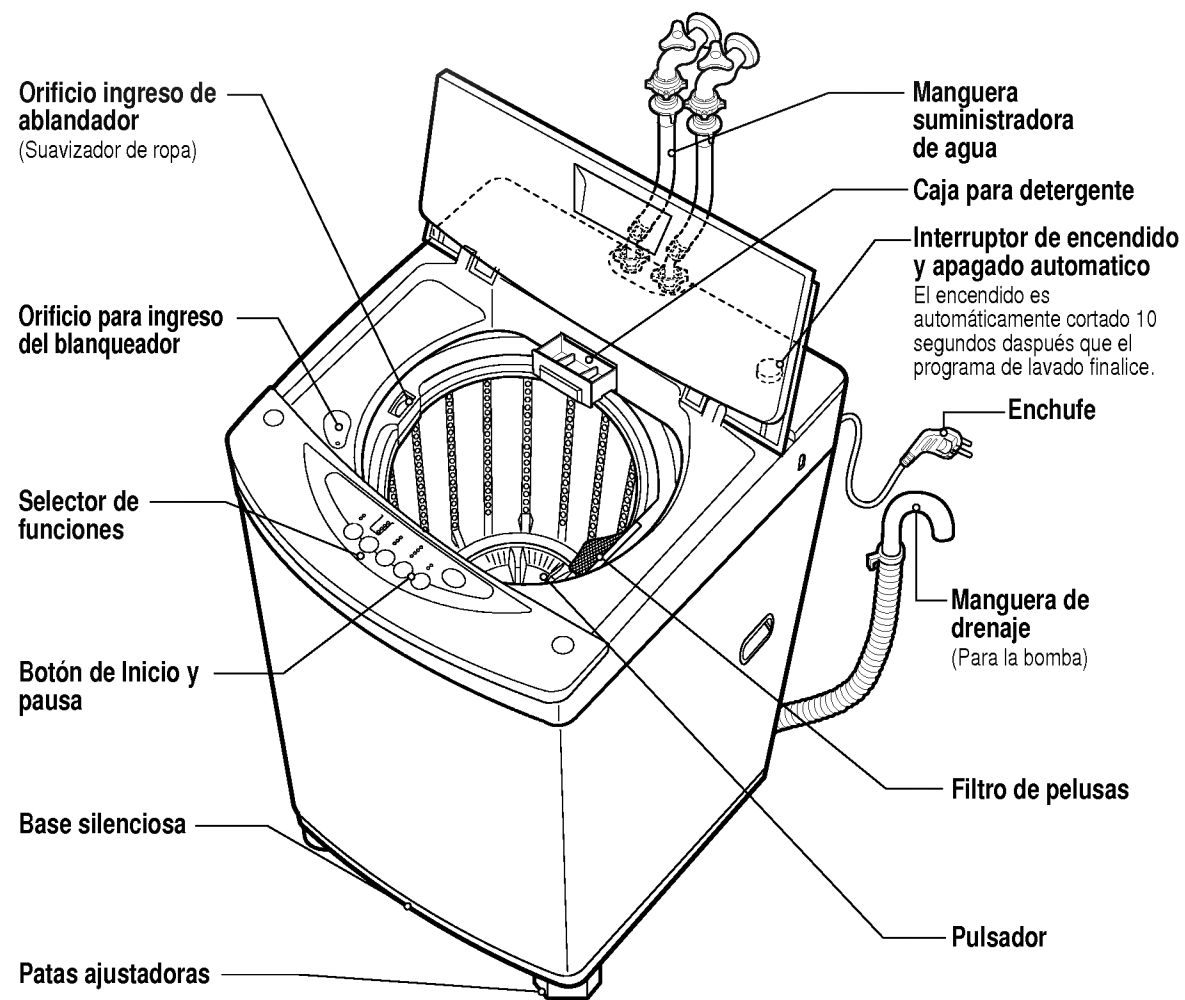

ACCESORIOS

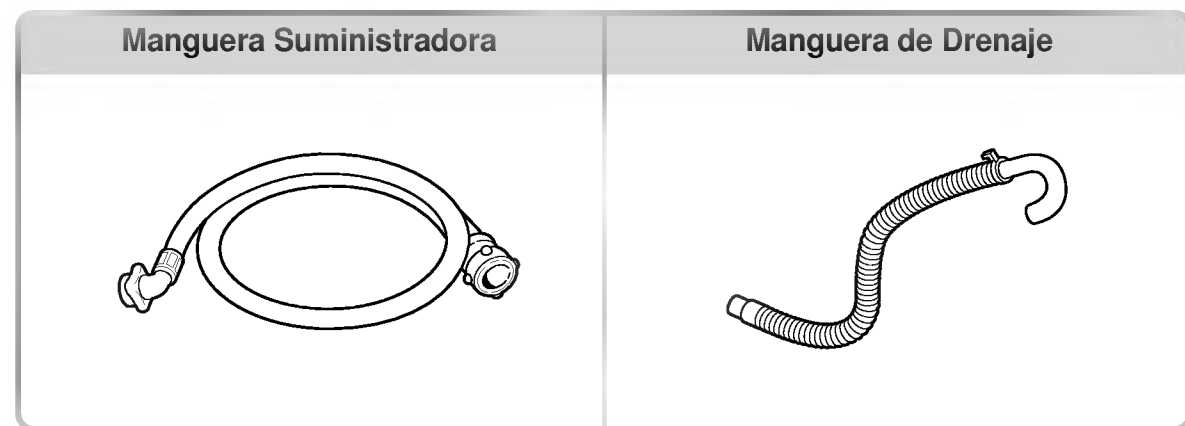

LUZ INDICADORA: ○ APAGADO ● ENCENDIDA ☀ PARPADEA

TEMPERATURA DEL AGUA

- Usado para seleccionar la temperatura apropiada del agua de la máquina.

CANTIDAD DE DETERGENTE

- Usado para seleccionar la cantidad apropiada de detergente para el nivel de agua.

SELECTOR DE PROCESO

- Usado para seleccionar la función deseada entre LAVADO, ENJUAGUE Y CENTRIFUGADO.

SELECTOR DE INICIO/PAUSA

- Usado para comenzar o detener temporalmente la máquina lavadora.

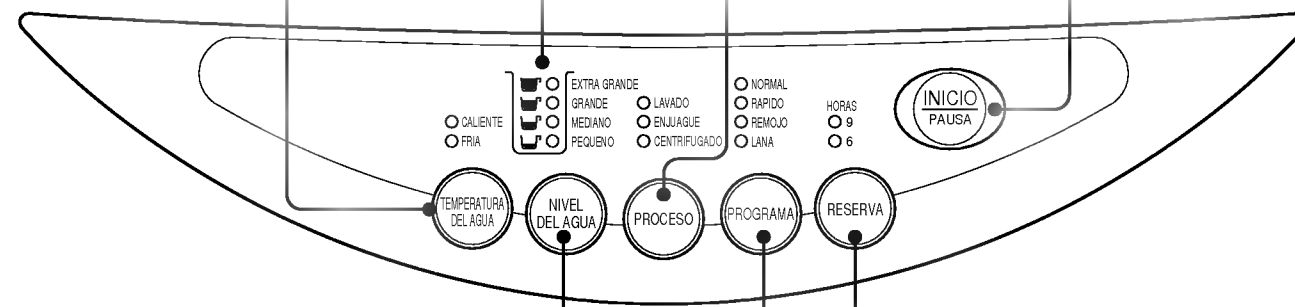

SELECTOR DE NIVEL DE AGUA

- Usado para seleccionar la cantidad apropiada de agua en relación al peso y tipo de lavado.
- Controlado automáticamente en el programa de lavado normal.

SELECTOR DE PROGRAMA

- De acuerdo a la ropa y a las manchas usted puede seleccionar el curso adecuado.
- Presionando el botón programa de lavado cambia en orden de [NORMAL → RAPIDO → REMOJO → LANA → NORMAL]

- Presione este botón para reserva.
- Selecciona cuantas horas de aquí en adelante le gustaría que finalice su lavado. [6 → 9 → 6] repetir.

ADVERTENCIA

- La función solamente "Lavado" puede ser, usado en el ciclo de "pre-lavado" o "remojo". Si el programe lavado lo selecciona en forma repetida sin drenaje, le puede imponer una condición forzada a su máquina y puede causar que el pulsador gire en una dirección. Si aparece en olor anormal o el pulsador gira sólo en una dirección durante este proceso, seleccione la función "Centrifugado" para drenar y centrifugar, y nuevamente use solamente "Lavado".

Instale la máquina lavadora sobre un lugar firme y nivelado.

- Instale la máquina lavadora sobre una superficie plana y firme.
- Mantenga la máquina lavadora alrededor de 10 cm. lejos de la muralla para prevenir ruidos molestos mientras centrifuga.



- Cuando la máquina lavadora no está nivelada ajuste la tuerca A.L.
- Gire la tuerca A.L. en contra de los punteros del reloj o a favor de los punteros del reloj y ajuste el nivel.

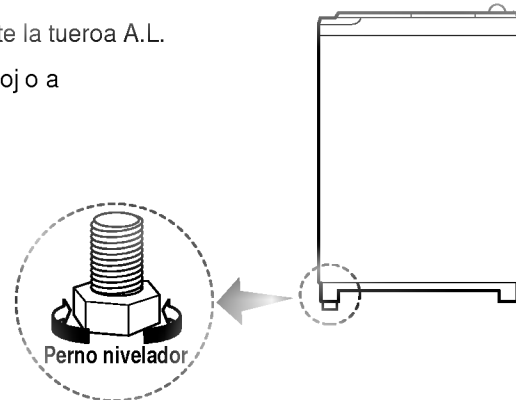

Conexión de la manguera de drenaje

- Conecte la manguera de drenaje en la salida de la bomba de drenaje localizada en el lado posterior de la máquina lavadora.
- Fije la manguera de drenaje con la abrazadera. Y luego empujela hacia el cuerpo de la lavadora tal como lo muestra la figura.

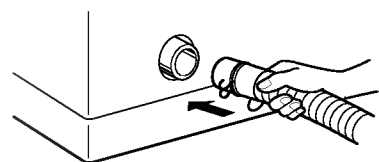

(CON BOMBA)

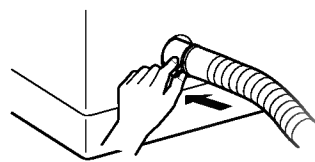

(CON BOMBA)

- Revise si la manguera de drenaje está colgada arriba en el lugar apropiado para drenaje.
- No use una manguera de extensión.
- La altura de descarga debe ser aproximadamente de 0.9 a 1.3 m desde el piso.

Conexión de la manguera de entrada de agua

Como conectar la manguera del tipo de 1 toque.

Use la llave horizontal

Llave horizontal



Llave de cuello extendido.



Llave rectangular



1 Afloje el tornillo superior del conector.

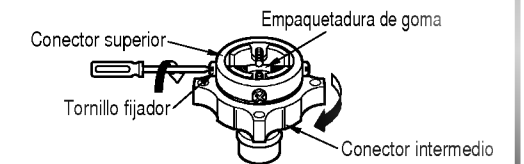

- Si el diámetro de la llave es más grande, retire el plato guía.

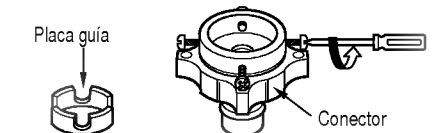

2 Empuje hacia arriba el conector juntando completamente la empaquetadura de goma a la llave y enseguida ajuste los 4 tornillos.

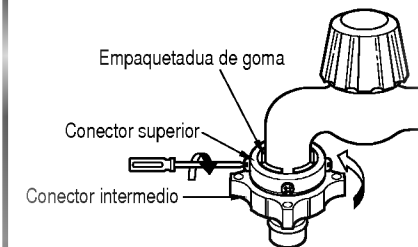

- Gire el conector intermedio para detener las fugas de agua.

3 Conecte la manguera de suministro de agua al conector intermedio presionando el plato hacia abajo.

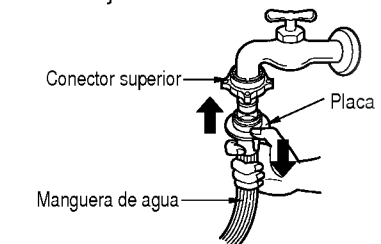

- Para separar la manguera de suministro de agua desde el conector intermedio cierre la llave. Enseguida tire la manguera hacia abajo, empujando el plato hacia abajo.

- Conecte la manguera en la válvula de entrada de la máquina lavadora, y enseguida asegúrela girando la parte conectora de manguera.
- Revise si está el sello de goma dentro del conector de manguera.

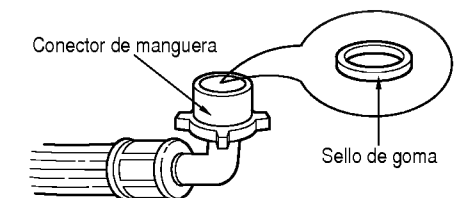
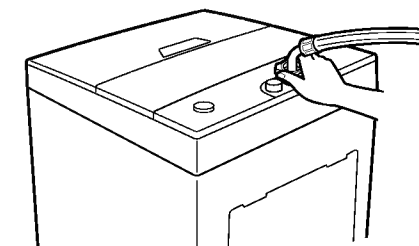

INSTALACION

COMO CONECTAR LA MANGUERA DE AGUA TIPO TUERCA

- Gire la tuerca de entrada en dirección de la mano derecha tal como muestra la figura. Apriete firmemente para prevenir fugas de agua.
- Conecte el otro terminal de la manguera en la válvula de agua de la máquina firmemente.
- Asegurese que la goma de la empaquetadura este dentro de la tuerca de unión.

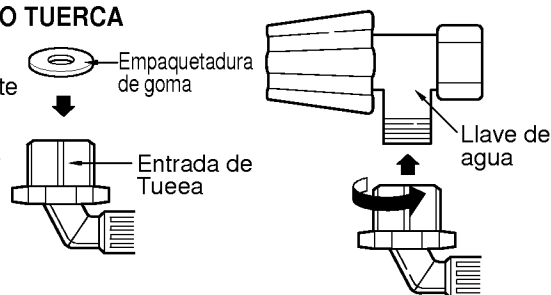

COMO CONECTAR A TIERRA

- La conexión a tierra es instalada para prevenir shock eléctricos causados por las fugas de corriente.
- Si la salida AC es conectada con terminal a tierra, no necesita conectar a tierra en forma especial.

PRECAUCION

- Conecte a tierra antes que el cordón de alimentación sea conectado a la salida de la muralla.
- Nunca conecte el terminal de tierra a las canerías de gas, a cables telefónicos y al tendido eléctrico.
- Si el cordón de alimentación está dañado, debe ser reemplazado por un cordón especial suministrado por el fabricante o por el servicio. Todo material usado incluyendo el cordón debe estar reticulado como original antes de reparar.
- Las aberturas de la base no deben estar obstruidas por alfombras cuando la máquina lavadora es instalada sobre pisos alfombrados.

PREPARACION ANTES DE LAVAR

 <ul style="list-style-type: none"> ● Revise si la ropa a lavar es lavable en agua.  <ul style="list-style-type: none"> ● Secuda la suciedad suelta antes de lavar. 	 <ul style="list-style-type: none"> ● Asegúrese de sacar objetos tales como llaves, pinches y monedas de las prendas a lavar.  <ul style="list-style-type: none"> ● Lave prendas peludas por el revers. 	 <ul style="list-style-type: none"> ● Lave separadamente la ropa con aceite o tintes.  <ul style="list-style-type: none"> ● Lave la ropa delicada, envolviéndola en una malla nylon. 	<h3>LISTO?</h3>  <ul style="list-style-type: none"> ● Conecte el enchufe. ● Deje que el agua fluya al estanque luego de conectar la manguera de alimentación con la llave.
---	---	--	---

PROGRAMA DE LAVADO NORMAL

LAVADO NORMAL



- Lave las ropas normales (excluyendo frazadas, prendas de lana, lencería).
- Active las funciones de LAVADO, ENJUAGUE y CENTRIFUGADO presionando el botón de PROCESO.



PROCEDIMIENTO DE LAVADO

- 1 Presione el interruptor de encendido(POWER).

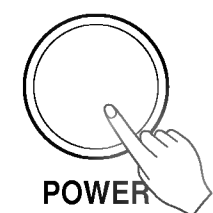
 - Al conectar la máquina se enciende la luz indicadora de lavado normal.
 - Es posible hacer ahora cualquier cambio en la selección.
- 2 Ponga la ropa y el detergente en el compartimiento de lavado

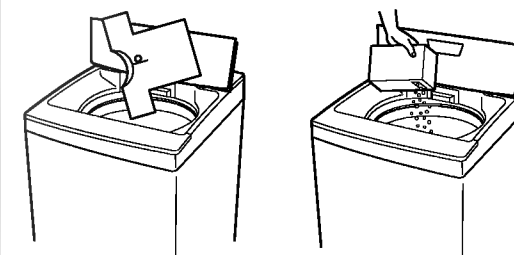
- 3 Comenzar

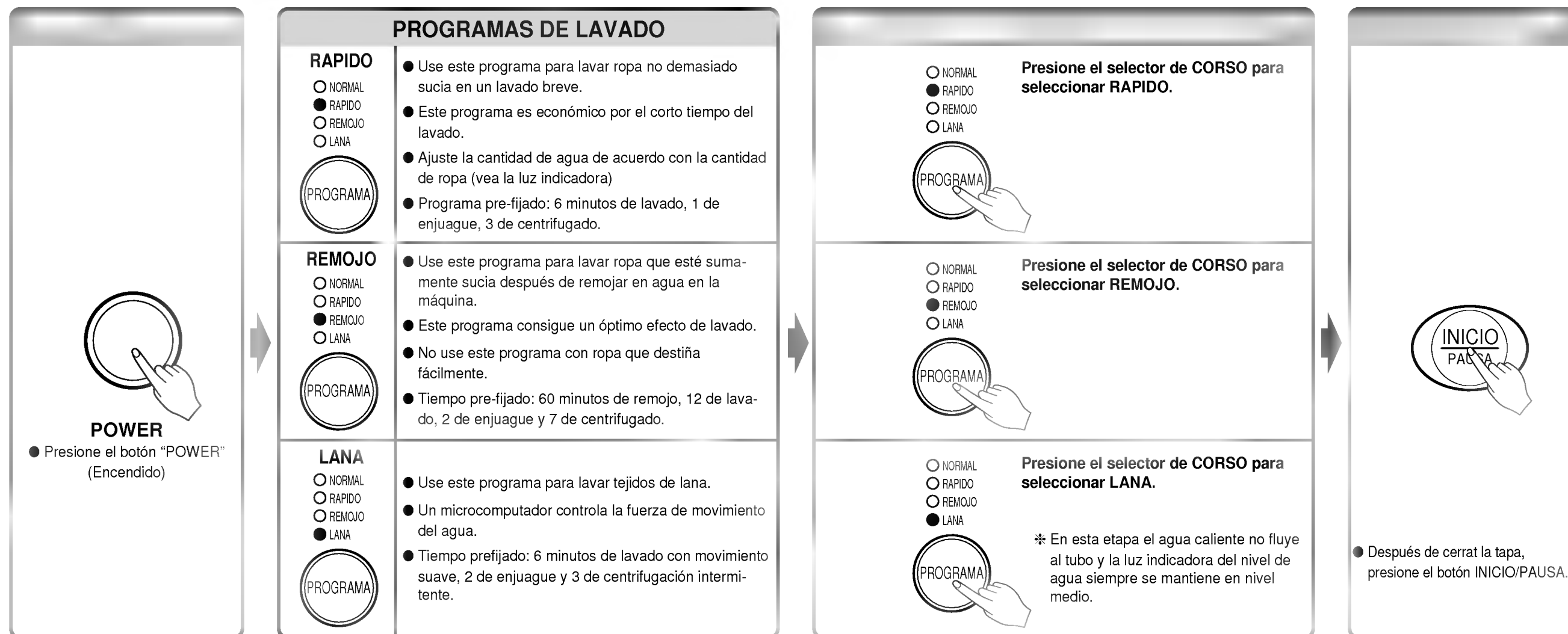

 - Presione en botón "INICIO/PAUSA"
 - Presione nuevamente el botón INICIO/PAUSA para una detención momentánea (reanudar presionando INICIO/PAUSA)
 - Seleccione entre LAVADO, RINSE, o ESPRIMIDO.
 - Después de 10 minutos en estado de pausa, el botón POWER se apaga automáticamente.



* Cuando quiera cambiar las condiciones de lavado, selecciónelas manualmente.
 * Los programas pre-fijados descritos podrían cambiar sin notificación.

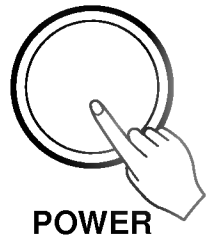

1 Presione el interruptor de encendido.



POWER

2 Seleccione un programa.

- NORMAL
- RAPIDO
- REMOJO
- LANA



PROGRAMA

- Seleccione un programa deseado.
- Si no selecciona, el programa NORMAL será suministrado.

3 Fije el tiempo

HORAS

- 9
- 6



RESERVA

- Seleccione la cantidad de horas de aquí en adelante usted desea que su lavado finalice.
- Cuando usted activa el botón la reserva de tiempo será repetida (6 → 9 → 6)

4 Introduzca la ropa de lavado y presione el botón INICIO/PAUSA.

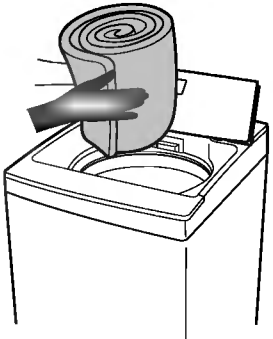

- Introduzca la ropa a lavar y presione el botón INICIO/PAUSA. La lavadora percibirá la cantidad de lavado y desplegará la cantidad de detergente recomendado.
- La lavadora no percibirá la cantidad de lavado en programa LANA y FRAZADAS.

5 Deposite detergente.

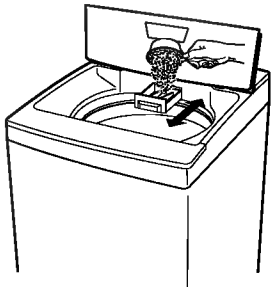

- Tire la caja de detergente en polvo hacia afuera y deposite la cantidad de detergente indicado. Enseguida empuje hacia dentro la caja.
- Detergente concentrado no es adecuado para lavado reserva.

6 Cierre la tapa.

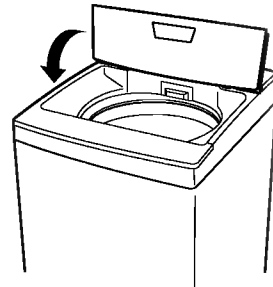

- Si la tapa no está completamente cerrada, la máquina genera un sonido de alarma.
- Si la tapa esta abierta, el LAVADO RESERVA no se produce.

PRECAUCION

- Una gaveta húmeda puede causar que el detergente se aglutine.
- No use jabón de manos en polvo.
- Si la tapa está abierta, la máquina no funcionará y ocurrirá una advertencia de error.
- Cuando usted quiere cancelar esta programación presione y desactive el interruptor POWER.

MÉTODOS DE LAVADO SELECCIONABLES

LO LAVADO

● LAVADO
○ ENJUAGUE
○ CENTRIFUGADO

● Presione el interruptor de encendido.

● Fije la posición de LAVADO y presione el botón PROCESO.

● Presione el botón INICIO/PAUSA después de cerrar la puerta.

● Finaliza el lavado. (En este momento el agua del tambor no ha drenado)

LO ENJUAGUE

○ LAVADO
● ENJUAGUE
○ CENTRIFUGADO

● Presione el interruptor de encendido.

● Fije la posición de ENJUAGUE y presione el botón PROCESO.

● Presione el botón INICIO/PAUSA después de cerrar la tapa.

● Finalizó el enjuague. (En este momento el agua del tambor no ha drenado)

LO CENTRIFUGADO

○ LAVADO
○ ENJUAGUE
● CENTRIFUGADO

● Presione el interruptor de encendido.

● Fije la posición de CENTRIFUGADO y presione el botón PROCESO.

● Presione el botón INICIO/PAUSA.

● Finalizó el centrifugado.

MANTENIMIENTO

□ Limpiar el filtro en la válvula de entrada, cuando el suministro de agua hacia el tambor está dañado o el interior de la válvula está tapado de impurezas.

1 Desenchufe el cordón de alimentación desde la salida externa en primer lugar.

2 Tire fuera el filtro con los dedos desde el interior de la válvula.

3 Sacar la suciedad con un cepillo y enseguida insértelo.

□ Limpie la malla recolectora de hilachas

1 Presione y tire hacia arriba la malla desde el tambor de lavado en dirección de la flecha.

2 Inviértala y lavela para sacar la suciedad.

3 Insértela en la posición original.

□ Limpieza de la envoltura de la bomba. (Cuando el drenaje es malo)

1 Saque los 2 tornillos de la cubierta posterior.

2 Gire la tapa hacia la dirección de las flechas (contra los punteros del reloj) y suéltelo.







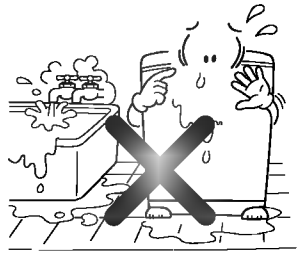

3 Vuelva a colocar la tapa en la dirección de la flecha y apriétela.

(vista inferior) (vista inferior)

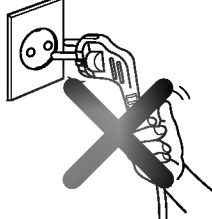
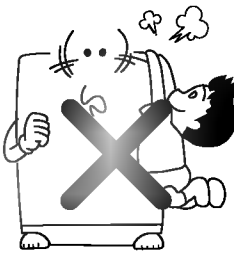
* PRECAUCION : Revise si el agua gotea después de reensamblarla. (La empaquetadura de gome está dentro de la tapa)

CONSEJOS PARA SEGURIDAD Y DURABILIDAD

❑ Siga las siguientes recomendaciones en beneficio de la durabilidad de la máquina y para evitar problemas.

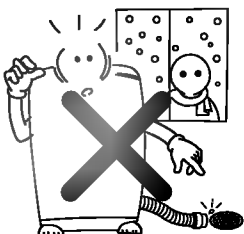
<p>● No exponga la máquina lavadora al sol directo o a la lluvia.</p> 	<p>● No instale la lavadora en sitios húmedos.</p> 	<p>● Que el agua no caiga sobre los interruptores.</p> 
<p>● No enchufe demasiados cables a un solo conector al mismo tiempo.</p> 	<p>● Cuando enchufe el cordón de alimentación no lo tome por el cable.</p> 	<p>● Los niños deben estar lejos de la lavadora.</p> 
<p>● Mantener la lavadora lejos del fuego u otras fuentes de calor.</p> 	<p>● No vierta soda cáustica ni blanqueadores sobre la máquina lavadora, puede causar daño a las partes de goma.</p> 	<p>● No vierta agua sobre 70° dentro del tambor.</p> 
<p>● Asegúrese de cerrar la tapa, en especial durante el centrifugado.</p> 	<p>● No ponga las manos en el tambor mientras este funcionando.</p> 	<p>● Deje siempre el agua de drenaje lejos de la manguera de drenaje.</p> 

GUIA PARA SOLUCIONAR PROBLEMAS

ANORMAL SUMINISTRO DE AGUA

- LAVADO
- ENJUAGUE
- CENTRIFUGADO



El indicador de proceso parpadea (Lavado, Enjuague) cuando el agua no fluye al tambor.



Está la llave cerrada.

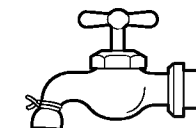

Esta el suministro cortado

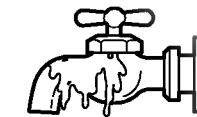

Esta la llave congelada.

DRENAJE ANORMAL

- LAVADO
- ENJUAGUE
- CENTRIFUGADO



El indicador de proceso parpadea (Enjuague, centrifugado) cuando no drena.

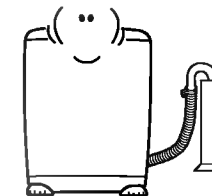

Revise si la energía esta cortada.

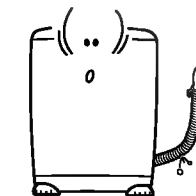

La manguera de está congelada.

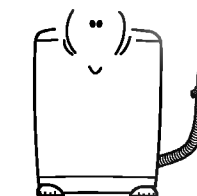

Está la manguera de drenaje bien colgada. La altura apropiada del tubo parado es de 0, 9, 1, 3 mt.(con bomba)

CENTRIFUGADO ANORMAL

- LAVADO
- ENJUAGUE
- CENTRIFUGADO



El indicador de proceso parpadea (Lavado, Enjuague, Centrifugado) cuando no centrifuga.



Está el lavado uniformemente balanceado.

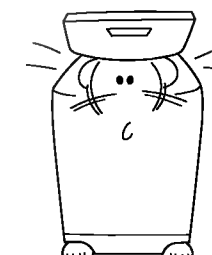

Está la tapa cerrada.

GUIA PARA SOLUCIONAR PROBLEMAS

<p>NO ENCIENDE</p>	<div style="display: flex; justify-content: space-around; align-items: center;"> <div style="text-align: center;">  <p>POWER</p> </div> <div style="text-align: center;">  </div> <div style="text-align: center;">  </div> </div> <p>Está el switch de encendido presionado?</p> <p>Está el cordón de alimentación desconectado?</p> <p>Está desconectado el suministro? Está el fusible arqueado?</p>
<p>NO FUNCIONA</p>	<div style="display: flex; justify-content: space-around; align-items: center;"> <div style="text-align: center;">  </div> <div style="text-align: center;">  </div> <div style="text-align: center;">  </div> </div> <p>Está la llave de agua cerrada?</p> <p>Está el agua a nivel normal?</p> <p>El botón INICIO/PAUSA fue presionado.</p>
<p>VIBRACION EXCESIVA Y RUIDO DURANTE EL CENTRIFUGADO</p>	<div style="text-align: center;">  </div> <p>Está la lavadora colocada sobre un piso firme y nivelado?</p>

ESPECIFICACIONES

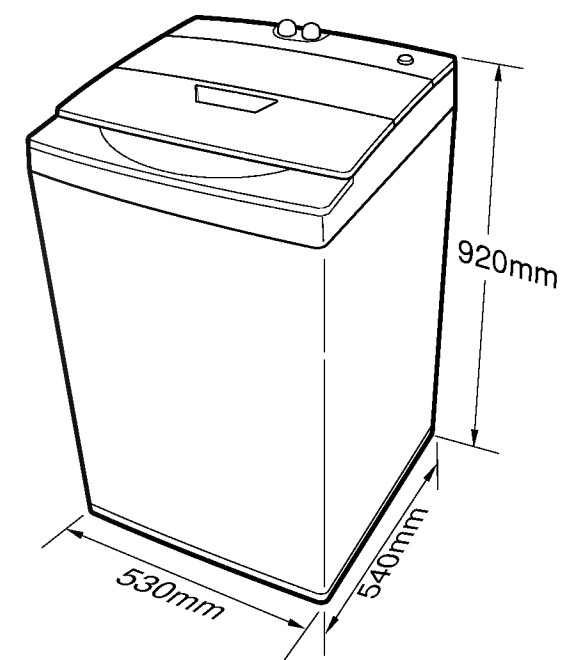

- ❑ Fuente de electricidad : en la placa de clasificación
- ❑ Rango de uso depresión del agua : 0.3 a 10kgf/cm² (30 a 1000kPa)
- ❑ Salida del motor : 90 W
- ❑ Peso : 32 kg.
- ❑ Tamaño : 530 × 540 × 920mm. (ancho × profundidad × alto)
- ❑ Nivel estándar del agua : Extra grande : 47 litros
Grande : 39 litros
Mediano : 29 litros
Pequeño : 21 litros