

LAVADORA

MANUAL DEL USUARIO

**MODEL : WF-T6102TP
WF-T6112TP
WF-T5102PP
WF-T5112PP**

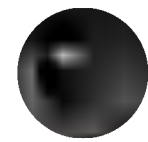

LG Electronics Inc.

Por favor, lea atentamente este manual antes de utilizar el electrodoméstico. Guárdelo para posible consulta. Anote el número de modelo y el número de serie del aparato. Observe la etiqueta pegada sobre la cubierta posterior y proporcione esta información a su distribuidor cuando necesite servicio técnico.



Lavado de Turbo drum

- Con la ola de ambas direcciones generadas por el movimiento envolvente con tres más aletas del agitador se realiza el lavado más limpio.
- Con la corriente producida por la pequeña caída de cascada en la tina se realiza un lavado mas limpio.

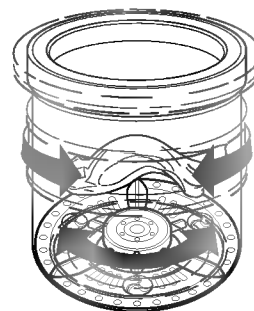

Aletas de lavado innovadora

- Las tres pequeñas aletas de lavado generan fuertes y potentes corrientes de lavado para limpiar la ropa de un modo uniforme.
- El movimiento vertical y la dirección de rotación ajustados del surtidor de lavado reducen los enredos de ropa y mejoran la potencia del lavado.

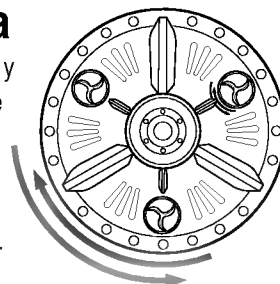

Dispositivos dobles para eliminar las pelusas

- Los dos filtros para pelusas atrapan las pelusas y las deshilachaduras generados durante el lavado para conseguir una mayor limpieza de la ropa.



- Presión del agua : 30-800kPa (0.3kgf/cm² -8kgf/cm²)
- Velociones en revoluciones de las aspues : 130rpm
- Peso : 32kg
- Dimension : 540mm(ancho) × 540mm(profundidad) × 850mm(alto) WF-T6102, T5102
540mm(ancho) × 540mm(profundidad) × 890mm(alto) WF-T6112, T5112

* La especificaciones técnicas están sujetas a cambios sin aviso previo.



De base comprensión	Instrucciones de seguridad	
	Función de los componentes	
	Función de cada botón	
	Precauciones ántes de Lavar	
Comment utiliser	Lavado de Fuzzy	
	Lavado Rápido	
	Lavado de Jean	
	Lavado de Lana	
	Lavado Remojo	
	Lavado Reserva	
	Otros Lavados	
	Nivel de Agua y cantidad de Detergente	
	Cómo Utilizar la Lejía	
	Seguro para Niños	
Instalación y Mantenimiento	Instalación de la Lavadora	
	Mantenimiento de la Lavadora	
	Posibles averías	
	Especificaciones	



La información sobre las instrucciones de seguridad es para prevenir algunos daños y peligros probables.

Las instrucciones se dividen en 2 clases ; “advertencia” y “precaución” y el contenido es como siguiente.

⚠ Este símbolo es para informar las declaraciones de seguridad. Por favor, preste atención especial a este símbolo y siga las instrucciones dadas para prevenir los peligros probables.

⚠ **advertencia** : puede ocasionar la muerte o accidente serio si no cumple las instrucciones.

⚠ **precaución** : puede ocasionar el daño del producto o accidente ligero si no cumple las instrucciones.

- Guarde este manual en un lugar seguro para consultar en el futuro.

Asegúrese que su circuito eléctrico tenga conexión a tierra antes de conectar el cordón de alimentación. Si no tiene conexión a tierra puede producirse un shock eléctrico y averiar su máquina en caso de un corto circuito.

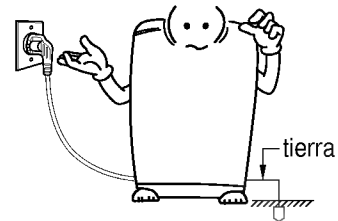

No para el movimiento de la tina dentro de 15 segundos si abre la tapa, solicite la asistencia o servicio de reparación. Puede provocar la avería.



Preste atención que los niños no suban y entren en el lavarropas. Puede provecar la caída o daño por la operación.

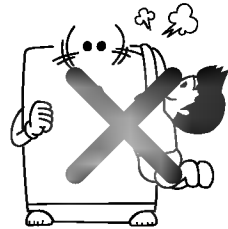

No meta las manos y pies en la parte abajo. Es posible dañar la parte de rotación.

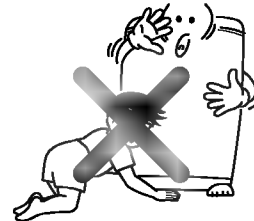



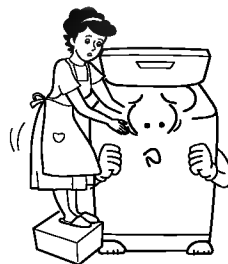

Cuando usa el soporte para sacar las prendas tenga cuidado de no resbalar. Es posible caer o dañarse.

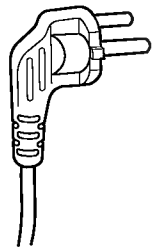

Nunca coloque en el lavarropas objetos que estén empapados en gasolina, bencina u otros líquidos inflamables. No lave ni seque objetos que tengan manchas inflamables. Hay peligro de explosión e incendio

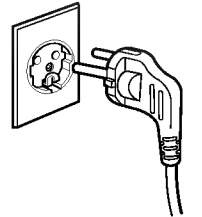
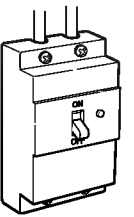

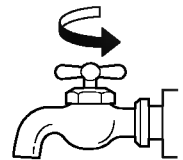
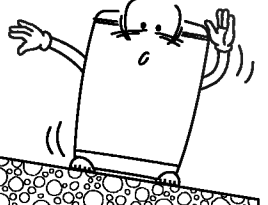
SINTOMA	ELEMENTO QUE HA DE COMPROBARSE
Detección anormal del nivel	Pregunte para centro de servicio
Nivel de potencia anormal	
No enciende	    <p>No presionó el botón de enciende.</p> <p>No ha conectado el lavarropas al tomacorrientes.</p> <p>No hay suministro de energía eléctrica.</p>
No funciona	   <p>No ha abierto la canilla.</p> <p>No está el agua a nivel normal.</p> <p>No ha abierto la llave.</p>
Vibración excesiva y ruido durante el centrifugado	 <p>La lavadora no está bien nivelada.</p>
EL ENJUAGUE Y CENTRIFUGADO	<ul style="list-style-type: none"> ● Es normal, la lavadora está acomodando la ropa acumulada en un lado. ● No necesita acción especial.

No use cuando el enchufe este flojo
Hay peligro de incendio y explosión por el deterioro del enchufe.

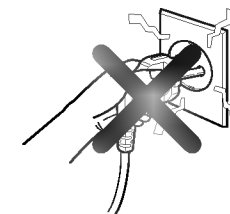

Cuando se derrama el gas, no opere el lavarropas y enchufe. Ventile abriendo la ventana. Hay peligro de incendio, explosión, quemadura por la chispa.

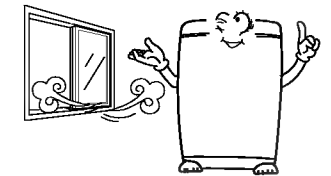

Cuando opera la tina y hasta cuando para la tina no meta las manos.
Hay posibilidad de las prendas sean enrolladas en las manos aunque la velocidad no sea tan rápida.



No instale el lavarropas en el aire libre y en un lugar húmedo como el baño.
Hay peligro de descarga eléctrica, incendio, avería y deformación.



Aléjela del fuego, estufa, vela.
Hay peligro de incendio y descarga eléctrica por el deterioro del cable eléctrico y de deformación de la tapa plástica.



No derrame agua directamente al cuerpo del lavarropas.
Hay peligro de incendio y descarga eléctrica.



No ponga artículos magnéticos en la tapa.
Hay posibilidad de dañarse por la mala operación.

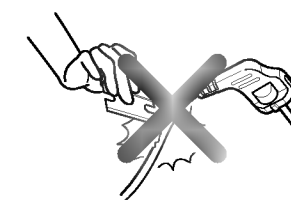

No descomponga y repare a excepción de los reparadores calificados.
Hay peligro de incendio y descarga eléctrica.



Se recomienda la provisión de un circuito independiente que preste servicio solamente a este lavarropas. Hay peligro de incendio por el calor excesivo del tomacorriente.



No modifique el cable eléctrico ni ponga cosas pesadas arriba. Hay peligro de incendio y descarga eléctrica por el deterioro del cable eléctrico.

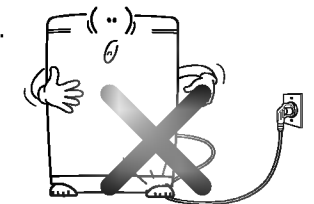

Mueva y desempaquete con más de 2 personas ya que el producto pesa mucho. Hay posibilidad de defiar por la caída o choque.

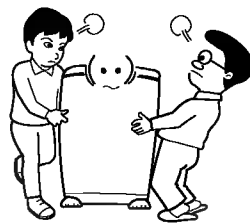

No aprete el botón con alfiler o lezna. Hay peligro de descarga eléctrica.



Instale en el piso suficientemente resistente y horizontal. Es la causa del sonido y vibración. Véa la página 32.



Meta el enchefe con seguridad y averigue si no hay polvo en la tomacorriente. En caso de que tenga polvo y conecte inseguramente, hay peligro de incendio.

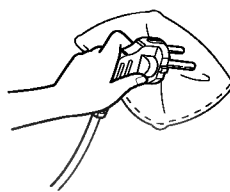

No ponga artículos pesados en arriba. Es la causa del daño por la caída.



Antes de operar el lavarropas deben asegurarse la conexión de manguera abriendo el grifo de agua. Hay peligro de descarga eléctrica y daño por la pérdida de agua. Véa la página.

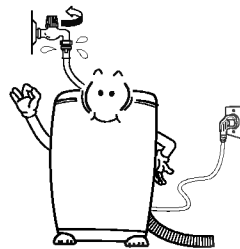

No toque el enchefe y tomacorriente con las manos mojadas. Hay peligro de descarga eléctrica y chispa.

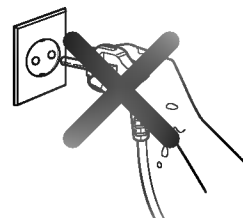

No utiliza agua caliente más de 70°C. Hay peligro de descarga eléctrica por el deterioro de la parte plástica.

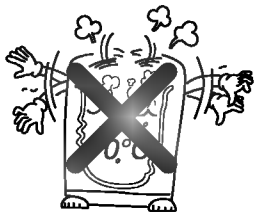

No lave las prendas y telas impermeables. Hay posibilidad de daño por la vibración anormal durante el centrifugado.



Si va a limpiar o no va a usar el lavarropas un largo período, interrumpa el suministro energético. Por la infiltración de agua y polvo hay peligro de chispa, incendio y descarga eléctrica.

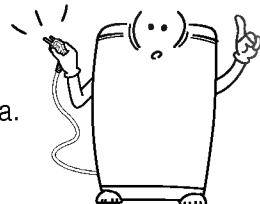

Si aparece un símbolo anormal en la ventana del display, compruebe lo siguiente antes de acudir al servicio técnico.

SÍNTOMA	ELEMENTO QUE HA DE COMPROBARSE
<p>Llave de paso anormal</p> <p> <input checked="" type="radio"/> REMOJO <input checked="" type="radio"/> LAVADO <input checked="" type="radio"/> ENJUAGUE <input type="radio"/> CENTRIFUGADO </p>	<p> Anormal. ¿Está la llave de paso cerrada? Suministro de agua. ¿Está la llave de paso congelada? ¿El suministro de agua es discontinuo? ¿La presión de agua es baja o el filtro se encuentra atascado? ¿Se ha seleccionado agua caliente cuando sólo está conectada la manguera de agua fría a la válvula de agua fría? (en este caso, seleccione agua fría). </p>
<p>Drenaje anormal</p> <p> <input checked="" type="radio"/> REMOJO <input type="radio"/> LAVADO <input checked="" type="radio"/> ENJUAGUE <input checked="" type="radio"/> CENTRIFUGADO </p>	<p> Compruebe si existe una avería en la corriente eléctrica. Compruebe si la manguera de drenaje se encuentra retorcida o presenta bucles. ¿Se ha colgado la manguera de drenaje del modo correcto? </p>
<p>Centrifugado anormal</p> <p> <input checked="" type="radio"/> REMOJO <input checked="" type="radio"/> LAVADO <input checked="" type="radio"/> ENJUAGUE <input checked="" type="radio"/> CENTRIFUGADO </p>	<p> ¿Se junta toda la ropa en un lado? ¿La lavadora está inclinada? </p>
<p>Puerta abierta</p> <p> <input checked="" type="radio"/> REMOJO <input checked="" type="radio"/> LAVADO <input checked="" type="radio"/> ENJUAGUE <input checked="" type="radio"/> CENTRIFUGADO </p> <p>(en este momento sonará un zumbador sin indicación luminosa)</p>	<p> ¿Está la puerta cerrada? Si la puerta está abierta, se generará una alarma y no podrán efectuarse el enjuague y el centrifugado. ¿Se ha cerrado la puerta una vez establecido el lavado retardado? Si la puerta está abierta, no podrá procederse al lavado retardado. </p>

Para evitar la congelación en invierno

- 1 Cierre la llave de paso y extraiga el agua de la manguera. Coloque la manguera hacia abajo y saque completamente el agua de la misma.
- 2 Pulse el botón CENTRIFUGADO y deje la lavadora centrifugar durante 1 minuto para eliminar el agua del tambor y de la manguera de drenaje.
- 3 Desconecte el cable de alimentación.

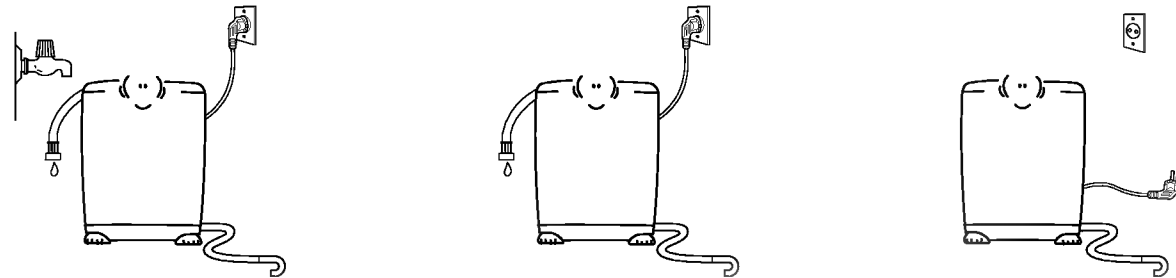

Cuando exista congelación

- 1 Vierta agua a una temperatura de 50° C sobre la llave de paso y extraiga el agua de la manguera.
- 2 Vierta agua a 50° C en el interior del tambor y déjela actuar durante 10 minutos.
- 3 Sumerja la manguera desmontada en agua a 50° C.



- 4 Conecte la manguera del agua a la lavadora y póngala en marcha. Vierta agua a 50° C en la manguera del agua.

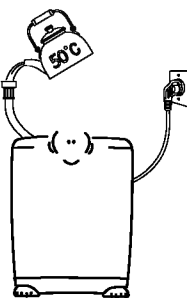

- 5 Conecte la manguera del agua a la llave de paso y compruebe si se drena el agua.

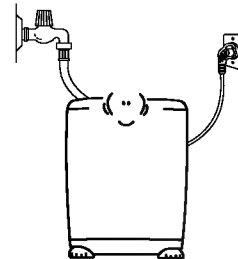

El tambor es de acero inoxidable y, por tanto, no se oxida. Sin embargo, puede pegarse óxido externo al mismo por las causas siguientes:

- Los productos metálicos (como horquillas para el pelo, etc.) pueden oxidarse si se dejan en el interior del tambor mucho tiempo.
 - Si se utiliza agua con demasiadas sustancias ferrosas durante un tiempo prolongado.
 - Si se deja agua o blanqueador de tipo cloro dentro del tambor durante mucho tiempo.
- Si existiera óxido, enjuague con una esponja o un paño suave con limpiador (neutro) y elimínelo (nunca utilice un estropajo metálico).

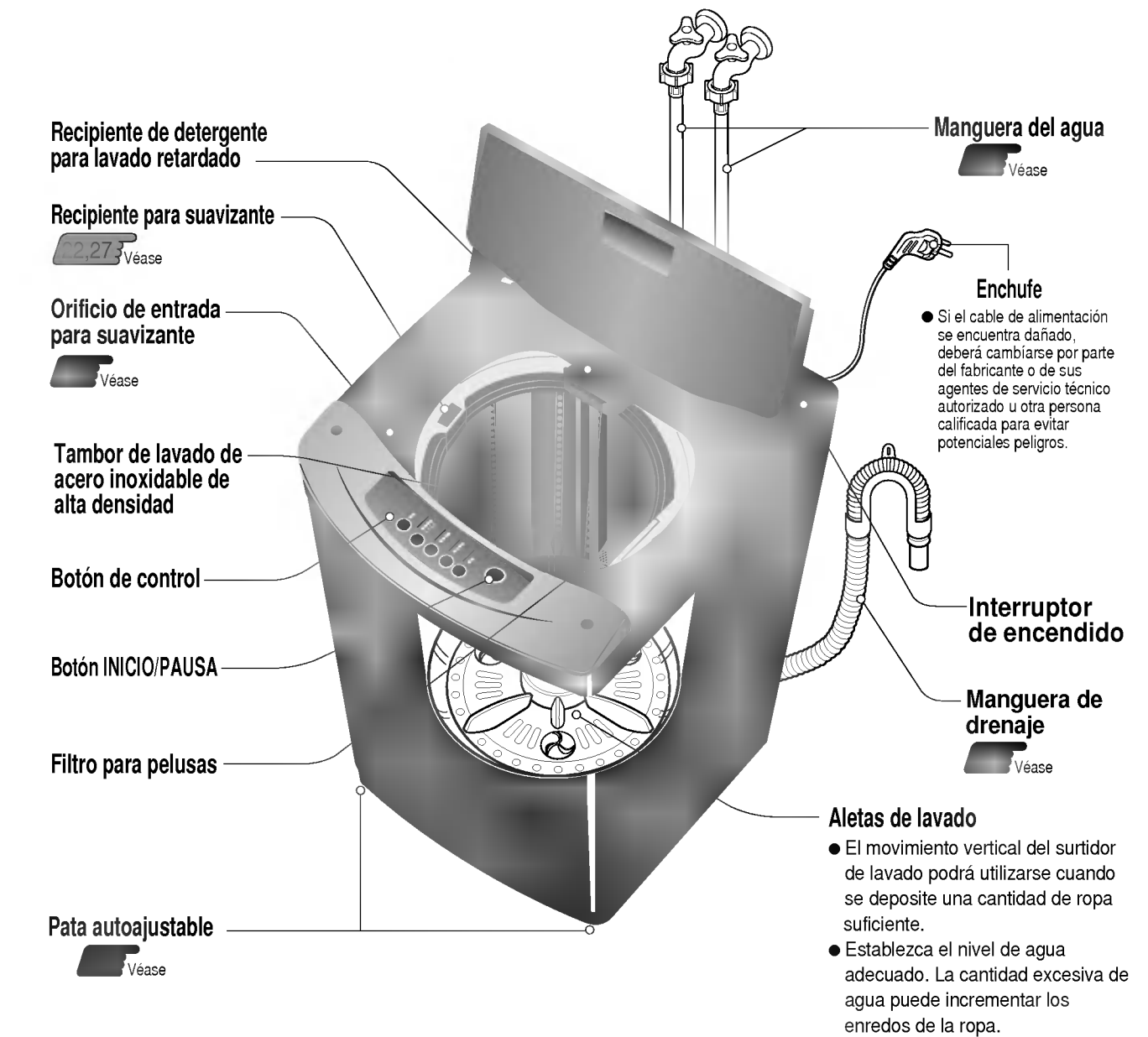

Accesorios

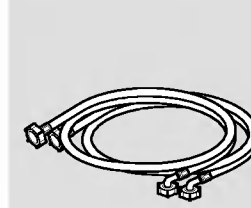

Manguera del agua (2EA)

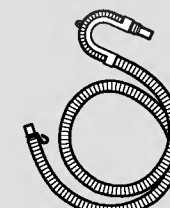

Manguera de drenaje

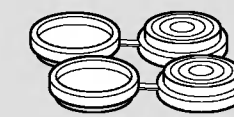

Placa del ajuste de la altura (Opción)

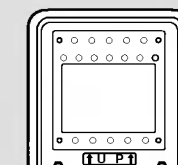

Anti-Rat cover (Opción)

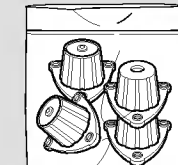

Detachable leg (Opción)

El cambio de las distintas funciones sólo es posible en el estado PAUSA.
El botón de selección no funciona cuando la lavadora se encuentra en funcionamiento (salvo el botón de nivel del agua de temp. del agua).

- Utilice este botón para seleccionar agua caliente o fría. Cuando se selecciona únicamente agua caliente, se suministrará agua caliente para el lavado y agua fría y caliente para el enjuague.
- En el programa LANA, se seleccionará automáticamente agua fría (el agua caliente podría dañar el tejido).

- Si se pulsa este botón, se efectuará un ciclo [ALTO → EXTRA → BAJO → MEDIO]
- En los programas FUZZY el nivel de agua se selecciona automáticamente de acuerdo con la cantidad de ropa.
- La cantidad de agua se establece ALTO para el programa LANA y en EXTRA para el programa JEAN.
- El nivel de agua puede ajustarse incluso con la lavadora en funcionamiento.

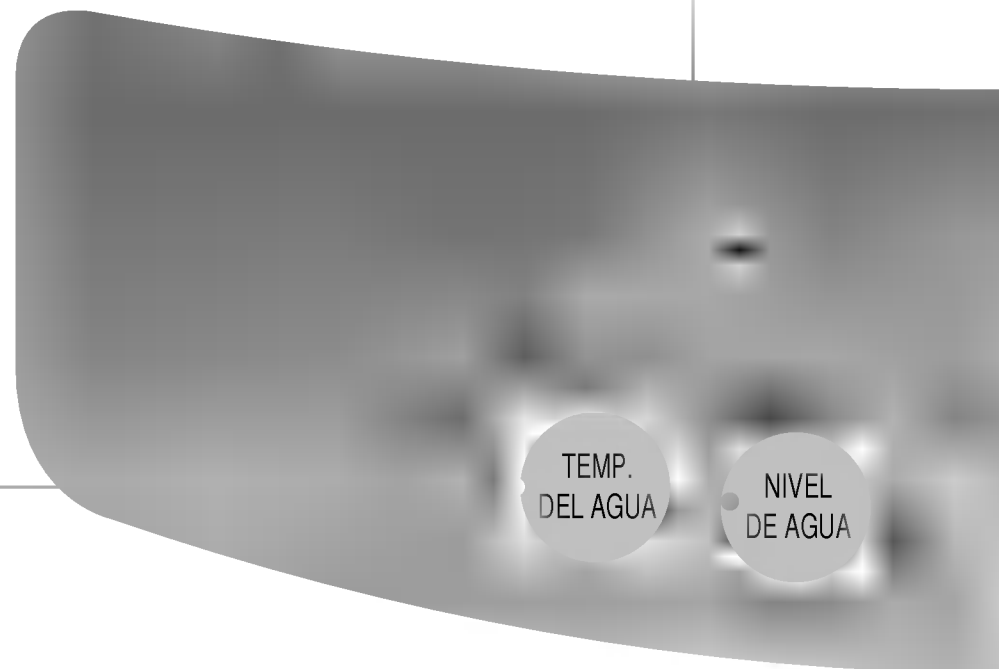

- Usado para seleccionar la función deseada entre REMOJO, LAVADO, ENJUAGUE y CENTRIFUGADO.
- Presionando el botón proceso de lavado cambia el orden de [LAVADO+ENJUAGUE+CENTRIFUGADO] → [ENJUAGUE+CENTRIFUGADO] → [ENJUAGUE] → [LAVADO+ENJUAGUE] → [LAVADO] → [REMOJO+LAVADO+ENJUAGUE+CENTRIFUGADO] → [REMOJO+LAVADO+ENJUAGUE] → [REMOJO+LAVADO].

Cuando el suministro de agua sea malo, compruebe si existen sustancias como pueden ser piedras o arena en el filtro. Si el filtro se atasca de suciedad, el agua no podrá entrar en la lavadora. Limpie regularmente el filtro.

Limpieza del filtro de la válvula de entrada

Antes de limpiar el filtro de la válvula de entrada, elimine completamente los restos de agua de la manguera.

- 1 ● Cierre la llave de paso y pulse el interruptor Power.
● Seleccione agua fría y caliente y pulse el botón INICIO/PAUSA. Deje la lavadora en funcionamiento durante 5 segundos.
 - 2 Apague la lavadora y desconecte el cable de alimentación.
 - 3 Desconecte la manguera del agua y extraiga el filtro de la válvula de entrada a mano o con las herramientas adecuadas. Quite la suciedad con un cepillo de dientes, etc.
- A continuación, insértelo de nuevo en la entrada de agua.

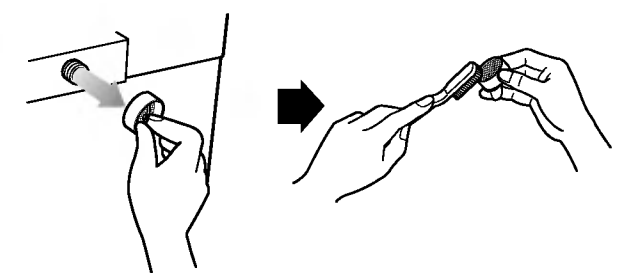
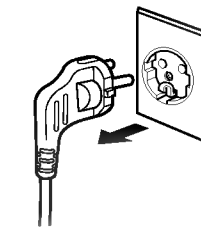
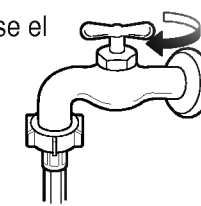

Limpieza del filtro para pelusas

- 1 Pulse y a continuación tire del filtro para pelusas del tambor en la dirección de la flecha.
- 2 Dé la vuelta al filtro y lávelo para eliminar la suciedad.
- 3 Vuélvalo a meter en su sitio (oírá un "clic").

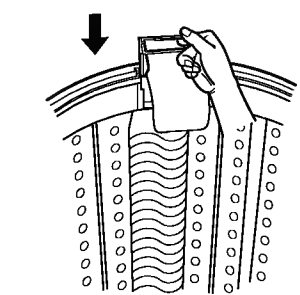
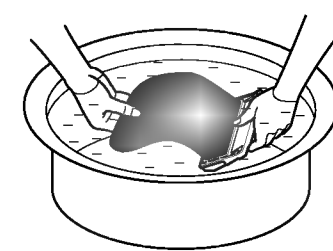
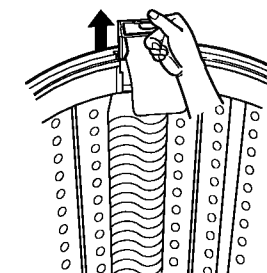

Limpie la bomba casing (cuando el drenado sea malo)

- 1 Saque los tornillos de la cubierta posterior.
- 2 Dé vuelta al casquillo a la dirección de la flecha y des sujete elo.
- 3 Vuelva a mohtar el casquillo a la dirección de la flecha y sujetan elo.

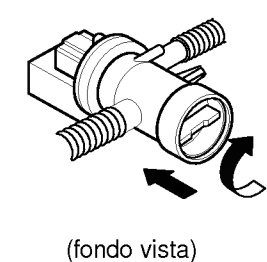
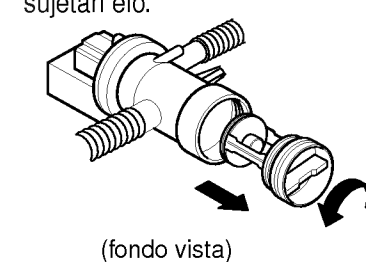
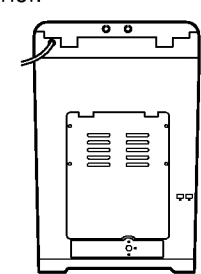

- Cuando el filtro para pelusas se encuentre gastado, etc., póngase en contacto con un Centro de Servicio Técnico Autorizado de LG para obtener uno nuevo.

Conectando la manguera de entrada

La manguera de entrada está diseñada para conectarse a 3/4" de diámetro.

1 Asegurese que el sello de goma este puesto

2 Conecte la manguera de entrada de agua fría en el terminal color azul o con marca azul.

- Conecte el terminal de agua fría directamente en la llave de agua fría y enseguida atornillelo fuertemente tal que el agua no se filtre y gotee.
- Conecte el otro lado del terminal de la manguera de agua fría en la válvula de entrada de agua fría con marcado azul y enseguida atornillar fuertemente, tal que el agua no se filtre.

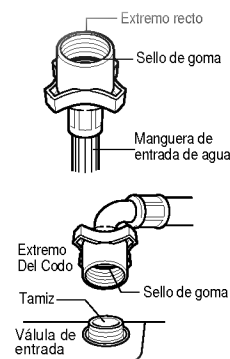

3 Conecte la manguera de entrada de agua caliente en el terminal color rojo o con marcado rojo.

- Conecte el terminal de agua caliente directo en la llave agua caliente y enseguida atornillelo fuertemente tal que el agua no se filtre y gotee.
- Conecte el otro lado del terminal de la manguera de agua caliente en la válvula de entrada de agua caliente con marcado rojo y enseguida atornillar fuertemente, tal que el agua no se filtre.

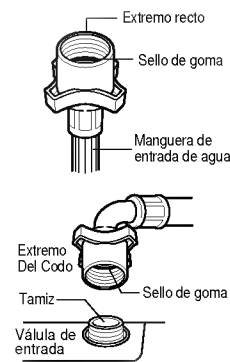

4 Asegurese que la tuerca de la manguera quede firme.

- Es responsabilidad del usuario la conexión de las mangueras de entrada de agua, tal que no tenga filtraciones.



Conectando el adaptador de llave de 1/2"

Para conectar la manguera de entrada de agua a una llave sin hilo, se provee un adaptador adicional (solo para algunos modelos)

1 Suelte los tornillos del adaptador.

- Destornille los 4 tornillos fijadores del adaptador de la llave, tal que la llave quede centrada. Presione el conector hacia arriba en forma vertical tal que el sello de goma del interior del adaptador pueda adherirse completamente a la llave. (Tenga cuidado que el sello de goma no se salga mientras lo presiona)

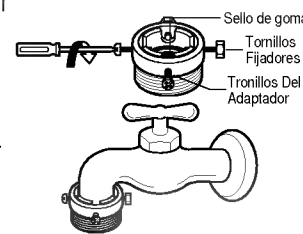

2 Fijando el adaptador de llave a la llave de agua.

- Coloque los 2 tornillos fijadores del lado de la muralla y apriete los con la mano o con un atornillador para fijar el tamaño exácto del diámetro de la llave. Enseguida apriete los otros dos tornillos para fijar la llave

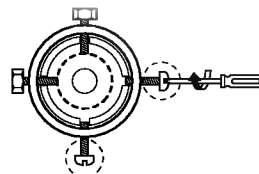

Después de fijar el adaptador de llave, conecte la manguera de entrada de agua de acuerdo a las instrucciones.

- Utilice este botón para seleccionar los programas de lavado.
- Cuando se pulse este botón, iniciará un ciclo [FUZZY → RAPIDO → JEAN → LANA].

- Utilizelo para iniciar o pausar temporalmente.
- Presionando el botón repite inicio y pausa temporal.
- Después de unos minutos en estado de pausa temporal se apagará automáticamente.
- Este mecanismo es fijado con una función de seguridad para que automáticamente la lavadora se detenga si es que es expuesta a algún problema.

PROGRAMA

- Función de bloqueo de niños si usted desea bloquear todos los botones para evitar que toda la configuración sea cambiada por los niños, presione simultáneamente los botones de lavado y enjuague. Entonces "L" aparecerá en su panel y el tiempo restante se mostrará alternadamente en su visor. Si desea eliminar el bloqueo, repita esta operación.

- Utilice esta función para el lavado retardado.
- Úsela para establecer el tiempo de retardo.
- Si se pulsa este botón, se efectuará un ciclo de [6 → 9 → 15 (6 y 9 se gira) → 6] horas.
- Para cancelar el tiempo de retardo, apague el interruptor de alimentación.

Tratamiento de la Ropa

- Verifique los bolsillos por si existieran cosas metálicas, podrían dañar la ropa o la lavadora.

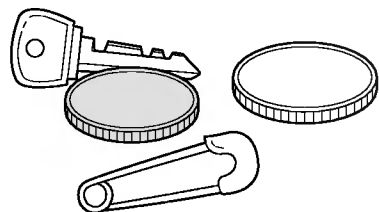

- Cepille el polvo y la tierra de la ropa.



- Compruebe las etiquetas de las prendas para obtener el método de lavado. Limpie las manchas parciales antes del lavado.

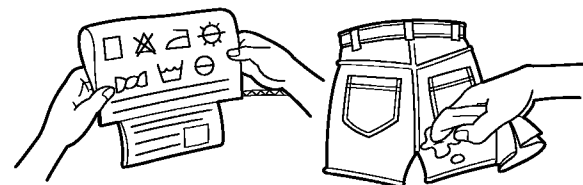

- Lave la ropa blanca y de color por separado.



- No lave ropa impermeable.

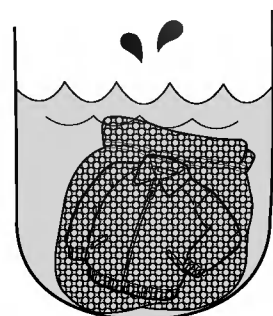

- La ropa que flota puede dañarse.
- Cuando utilice una red de lavado, introduzca el detergente tras disolverlo de modo que no quede detergente sin disolver en el interior de la red.

- La ropa con tirantes y las prendas largas pueden provocar enredos. Ate o utilice la red de lavado.

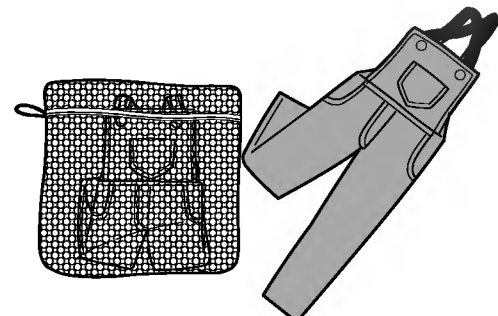

- Esto puede aumentar el ruido durante el centrifugado. No se preocupe por ello.

2 Comprobación del nivel

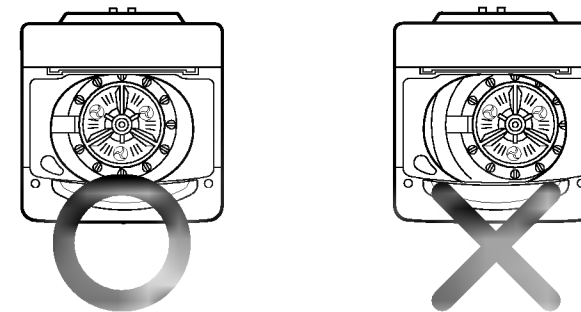

- Abra la puerta y compruebe si la lavadora está correctamente nivelada mirando de arriba a abajo.

4 Posición horizontal

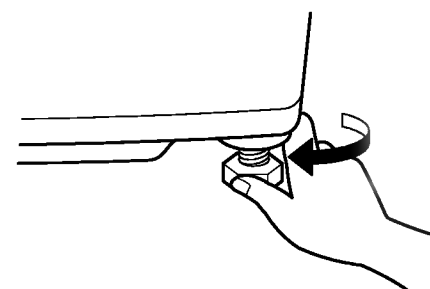

- Levante la parte frontal de la lavadora en el sentido de las agujas del reloj o empleando la placa de ajuste.

5 Confirmación del nivel

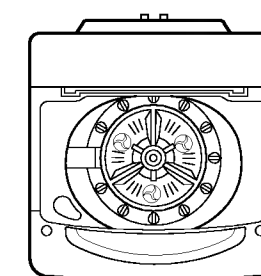

- Coloque la lavadora en la posición original y confirme el nivel de acuerdo con la figura 2 (intente menear la lavadora y confirme el nivel).
- Compruebe la localización del nivel de la parte frontal de la lavadora.



La instalación inadecuada de la lavadora puede causar ruido y malfuncionamientos.

1. Las ranuras de ventilación del área de la base quedarán obstruidas si se instala la máquina sobre una superficie enmoquetada o sobre una alfombra.
2. Instale la lavadora sobre una superficie firme y nivelada. La inclinación no podrá ser en ningún caso superior a 1°.

Cómo ajustar el nivel

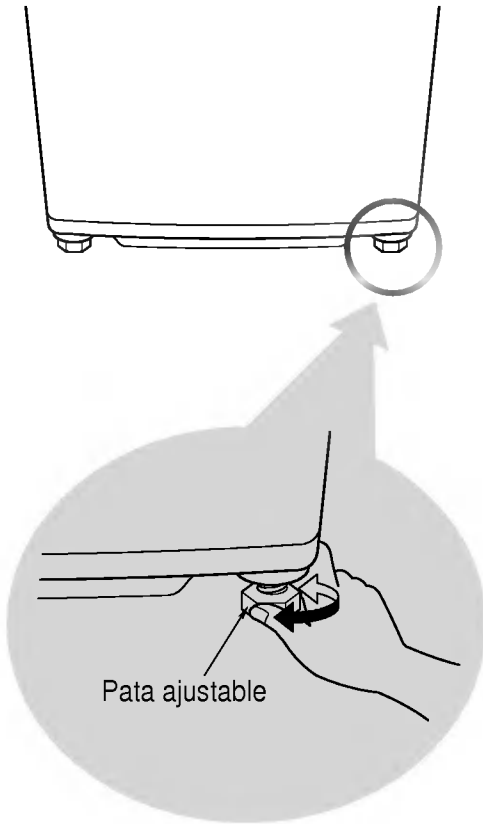

1 Área de instalación

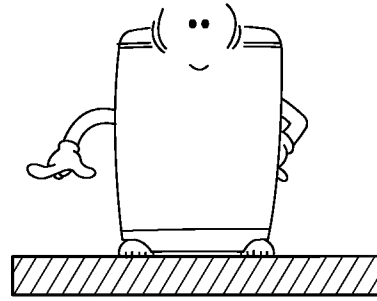

- Instale la lavadora sobre una superficie plana y firme.

3 Comprobación de la pendiente

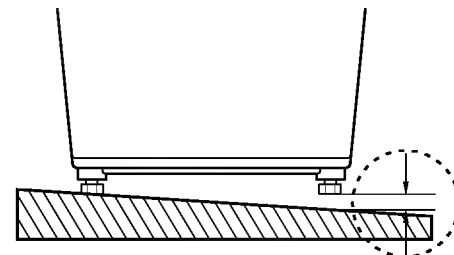

- Compruebe si la superficie de instalación está inclinada (intente menear la lavadora y verifique si se encuentra firmemente instalada).

Distancia entre la manguera de drenaje y la pared

- La distancia entre la manguera de drenaje y la pared deberá ser superior a 10 cm y la distancia entre las demás partes o la parte posterior y la pared deberá ser superior a 2 cm.

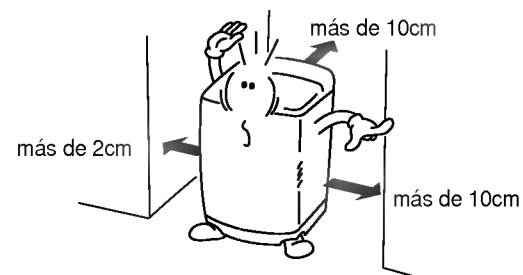

Preparación para el Lavado

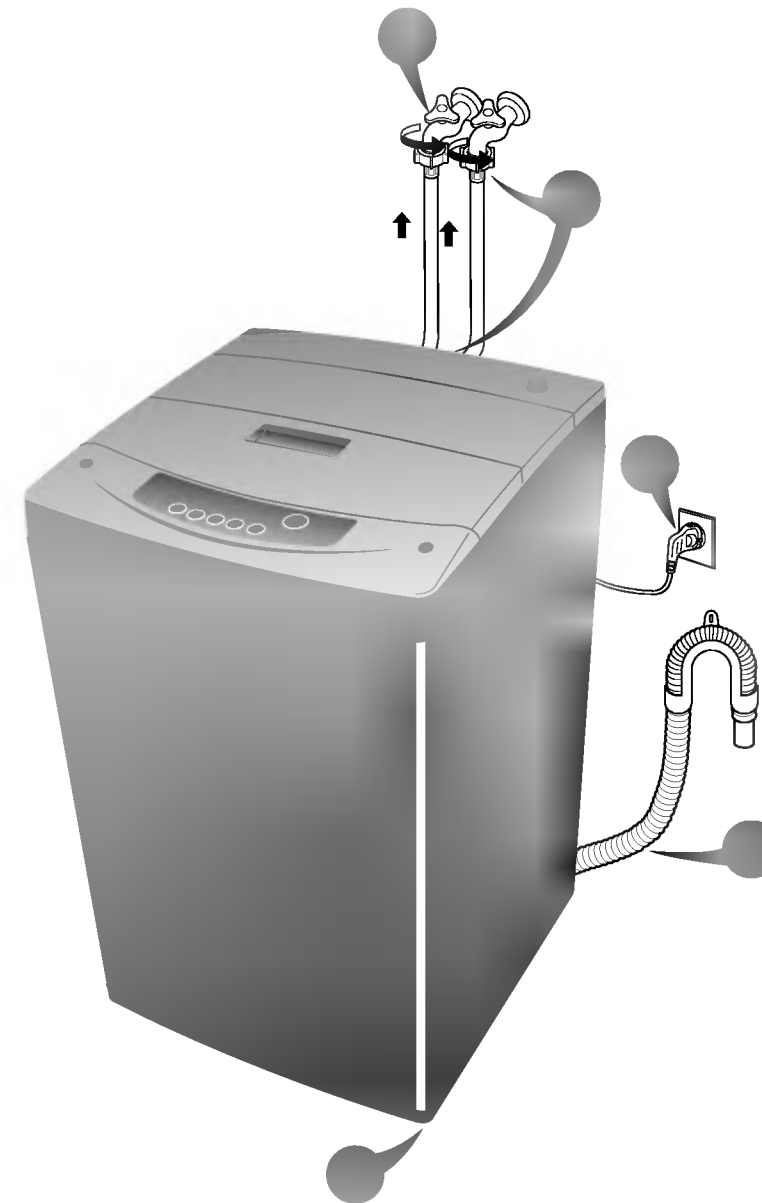

1 Conecte la manguera del agua Véase

2 A continuación abra la llave de paso Véase

4 Cuelgue hacia arriba el calmo de la manga de desaque correctamente. (0.9 - 1.2m alto) Véase

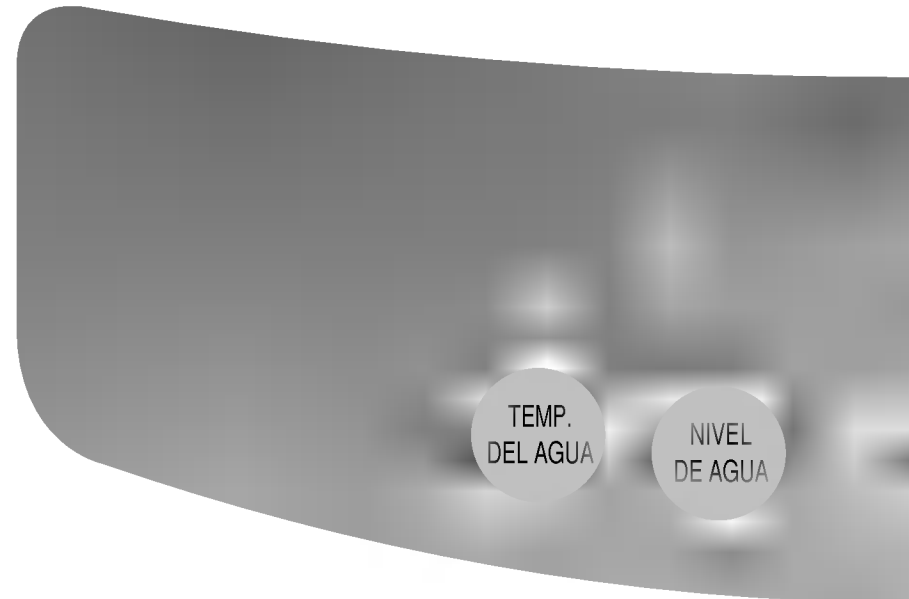

Fuzzy para lavado de la ropa.....

- En el funcionamiento normal, la lavadora completa los ciclos de lavado por sí misma. Si desea ajustar el tiempo de lavado, el número de enjuagues o los tiempos de centrifugado, hágalo en el estado PAUSA.
- Si desea ajustar el nivel de agua, ajústelo directamente pulsando el botón NIVEL DE AGUA.
- La lavadora detecta la cantidad y los tipos de ropa y establece la corriente de agua, el tiempo de lavado, el número de enjuagues y el tiempo de centrifugado más adecuados por sí misma.
- Mientras detecta el nivel de agua más adecuado, los indicadores luminosos de nivel de agua se iluminan sucesivamente.



- Si el tambor contiene agua o la ropa se encuentra mojada, el nivel de agua puede ser más alto. Ajuste manualmente el nivel de agua adecuado antes de poner en marcha la lavadora.
- La ropa voluminosa y ligera puede hacer que el nivel de agua sea inferior al habitual. En este caso, ajuste manualmente el nivel de agua.
- Cuando desee lavar ropa que pueda decolorarse fácilmente, no utilice el [REMOJO].
- El suministro de agua puede continuar aproximadamente 2 minutos después de iniciarse el lavado. Ésta es una función automática de ajuste del nivel de agua.

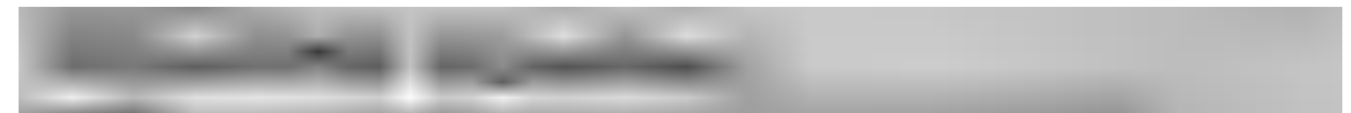

Asegúrese de conectar el cable de tierra.
¡ Si no lo hace, podrían producirse descargas eléctricas!

Cómo efectuar la conexión a tierra

- Si se emplea un enchufe de AC con terminal de tierra, no será necesario efectuar la conexión a tierra

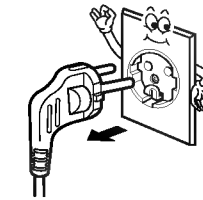

Otro método de conexión a tierra

- Conecte el cable de tierra a la placa de cobre de tierra y a continuación entérrrela en el suelo a una profundidad mínima de 75 cm.
- Conecte el cable de tierra al terminal de tierra de la toma de corriente.
- Cuando efectúe la instalación en un área donde no sea posible la conexión a tierra, compre un disyuntor para cortocircuitos y conéctelo a la toma de corriente.

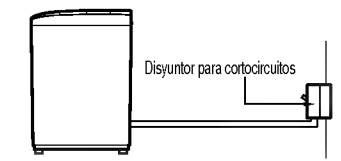
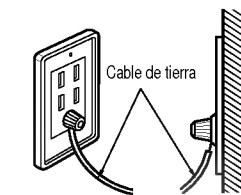
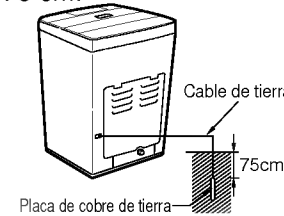

Lugares donde nunca debe instalar tomas a tierra

- No conecte nunca el cable de tierra a tuberías de gas, de agua, pararrayos o tomas de teléfono.
- No existirá efecto de tierra si se hace la conexión a una tubería de agua de plástico.

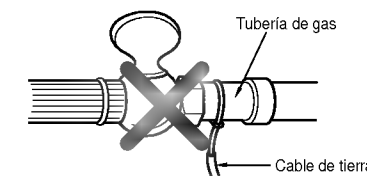

Conexión de la manguera de drenaje

- Conecte la manguera de drenaje a la salida de la bomba de drenaje ubicada en la parte posterior de la lavadora.
- Acople la abrazadera a la manguera de drenaje. A continuación empuje la manguera hacia el cuerpo de la lavadora según lo indicado por la flecha.
- Asegúrese de que la manguera de drenaje quede colgando sobre el extremo del tambor de la ropa.
- No utilice una manguera de prolongación.

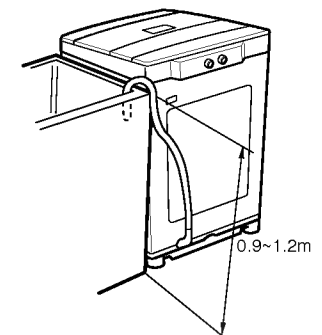
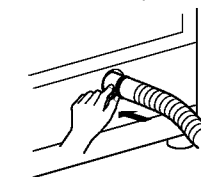
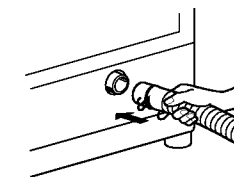

NOTA:

- Nunca deje la manguera en el suelo puesto que se descargará el agua.
- Verifique que la manguera quede bien estirada de modo que no forme bucles ni quede más alta que el fregadero.
- La altura de descarga deberá ser de aproximadamente 0.9 ~ 1.2m respecto al suelo.



Si usted desea bloquear todas las funciones para evitar que los niños cambien por error todos los programas, Ud. puede usar la opción de seguro para niños.

1 Presione el botón de power.

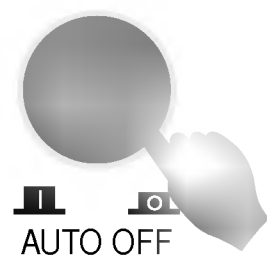

2 Presione el botón INICIO/PAUSE después que se hayan fijado todas las condiciones de lavado de acuerdo al manual.

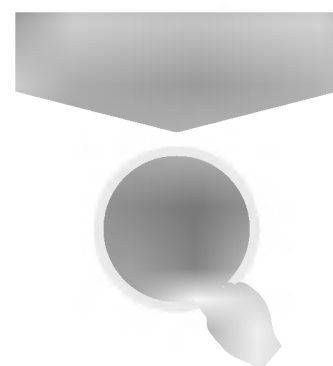

3 Presione simultáneamente el botón de lavado y el botón de enjuague mientras se efectúa el entonces todas las funciones quedarán bloqueadas hasta que finalice el programa de lavado o hasta que Usted las desbloquee.

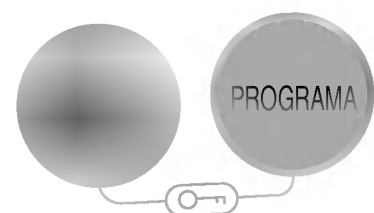

Cómo desbloquear

- Si usted desea desbloquear las funciones durante el lavado, presione de nuevo simultáneamente las teclas de temperatura del agua y de nivel de agua.

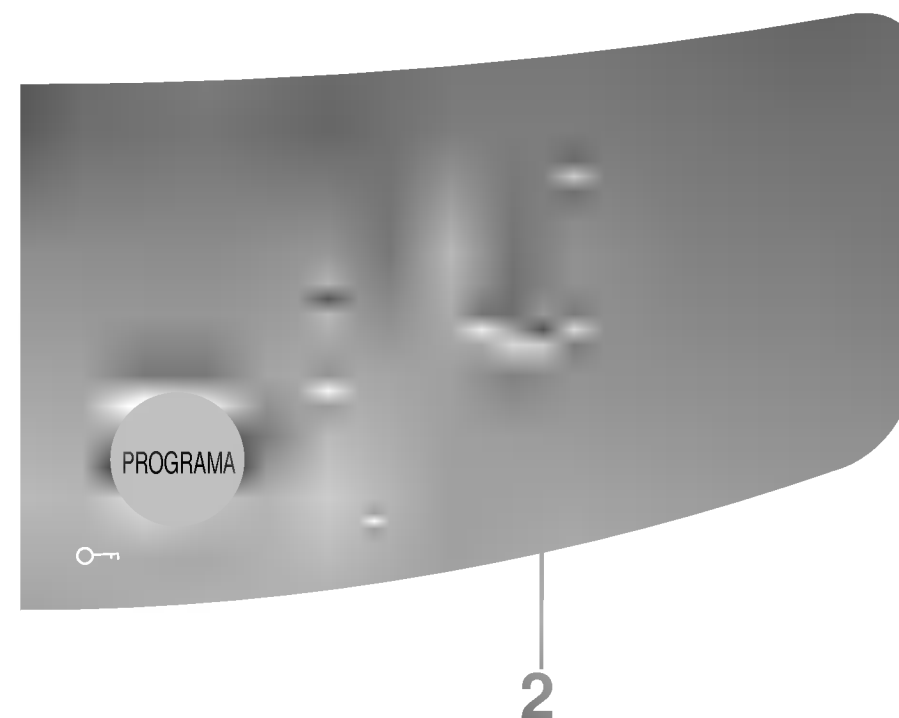

1 Pulse el interruptor Power.

2 Programa de Fuzzy: Deposite la ropa, pulse el botón INICIO/PAUSA
Es la operación para detectar la carga del lavado.

3 Deposite el detergente de acuerdo con la cantidad indicada.



La lavadora se apagará automáticamente 10 segundos después de finalizar el ciclo de lavado con un sonido "buuu-".

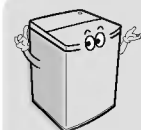
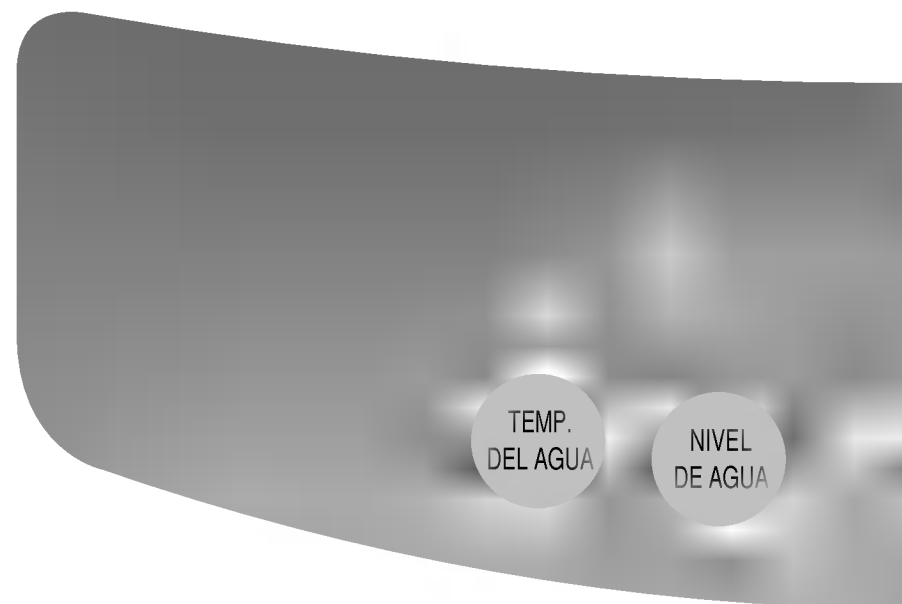

- Rapido menos de 3.2 kg de ropa cada vez.
- Prendas con poca suciedad.

Cómo Utilizar la Blanqueador

- Separe siempre las prendas sobre las cuales desee utilizar la Blanqueador y deposite la Blanqueador en el orificio proporcionado para dicho efecto.
 - En cuanto a la Blanqueador en polvo, disuelvalo con agua y depositelo en el tambor. Asegúrese de que el Blanqueador no entre en contacto con la ropa.
- * Para obtener una descripción detallada a este respecto, véase "Instrucciones para la Blanqueador".

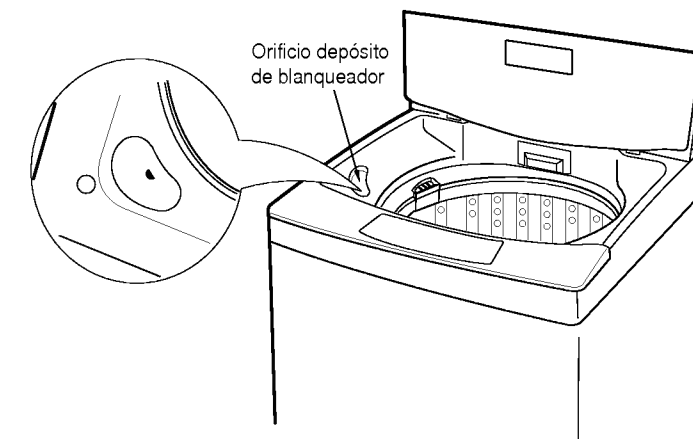





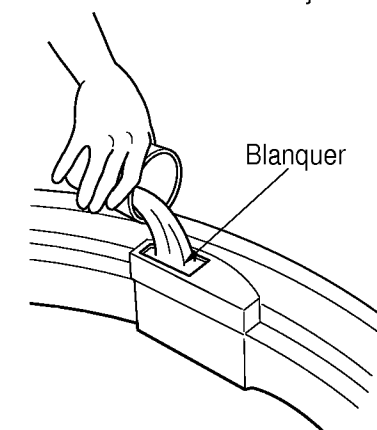



Uso del recipiente distribuidor de suavizador de suavizador de tejidos líquido

- Abra hacia adelante el cajetín distribuidor de suavizador.
- * Para obtener información adicional consulte con el manual de lejía.



REFERENCIA

- El suavizadora vierte automáticamente en el último sonado el timbre.
- En caso de la presión de agua sea menos de 0.5kgf/cm², el suavizador no vierte automáticamente. Vierta directamente en el último juague si suena el timbre.
- Después de verter el suavizante en el recipiente de la lavadora no debe permanecer por más de 2 días. (Si se deja más de 2 días, se endurecerá y no podrá verterse automáticamente.)
- No vierta directamente a las pedas el suavizador y Blanqueador. (Hay posibilidad de dañar las prendas.)

AGUA DE TERGENTE	CANTIDAD DE AGUA	CANTIDAD DE ROPA	CANTIDAD DE TERGENTE	
			NORMAL	CONCENTRADO
 ● EXTRA	55 ℓ	Más de 3.6kg	 Aprox. 55g	Aprox. 37g
 ● ALTO	46 ℓ	Menos de 3.5kg	 Aprox. 46g	Aprox. 31g
 ● MEDIO	33 ℓ	Menos de 2.0kg	 Aprox. 33g	Aprox. 22g
 ● BAJO	24 ℓ	Menos de 1.0kg	 Aprox. 24g	Aprox. 16g

- Detergente concentrado: 20 g por cada 30 litros de agua.
- Detergente sintético normal: 30 g por cada 30 litros de agua.
- Cuando se detecten automáticamente los niveles de agua, la cantidad de agua podrá diferir dependiendo del nivel de ropa incluso con el mismo nivel de agua.
- En cuanto al detergente sintético, utilice uno que genere pocas burbujas. Este tipo de detergente está especialmente diseñado para lavadoras.
- En caso de emplear detergente líquido, disuélvalo con agua (relación detergente:agua = 1:1) y deposítelo en el orificio para la blanqueador.



- Si emplea pastillas de jabón para ropa (resina natural) durante mucho tiempo, la suciedad separada de la ropa puede quedar pegada a la pared del tambor y agarrarse a la ropa durante el lavado.
- El uso de una cantidad excesiva de detergente puede reducir el efecto del enjuague y contaminar el medioambiente.

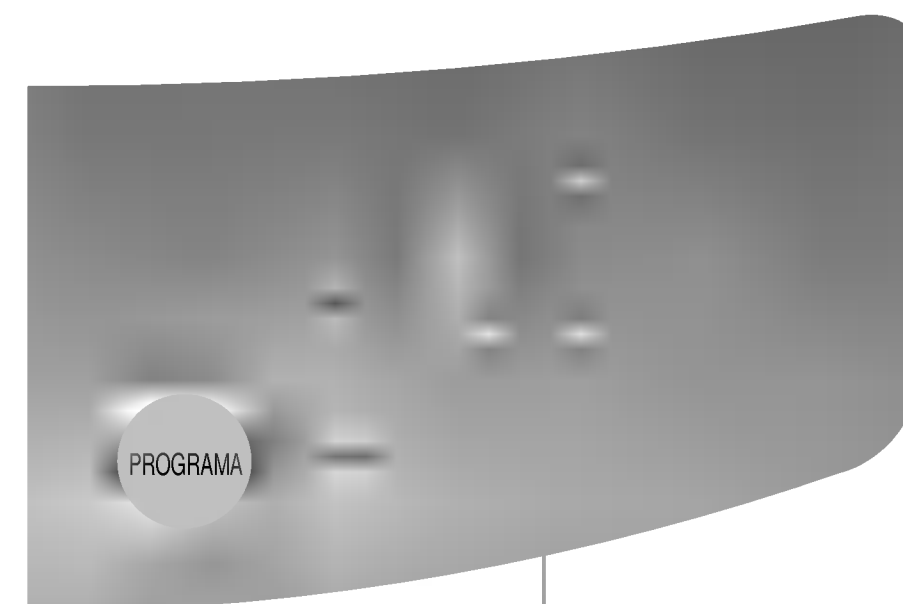

2

4

1 Pulse el interruptor power.

2 Establezca el programa RAPIDO.

- En este caso, la lavadora se establecerá automáticamente el nivel de agua [MEDIO] y en la enjuague 1 vez.

3 Deposite la ropa.

4 Pulse el botón INICIO/PAUSA.

5 Deposite el detergente y cierre la puerta.



- La máquina se apagará automáticamente una vez transcurridos 10 segundos tras la emisión de la alarma, cuando finalice completamente el lavado.
- Si no se cierra la puerta, la máquina no podrá comenzar la rotación. También generará un sonido de alarma.

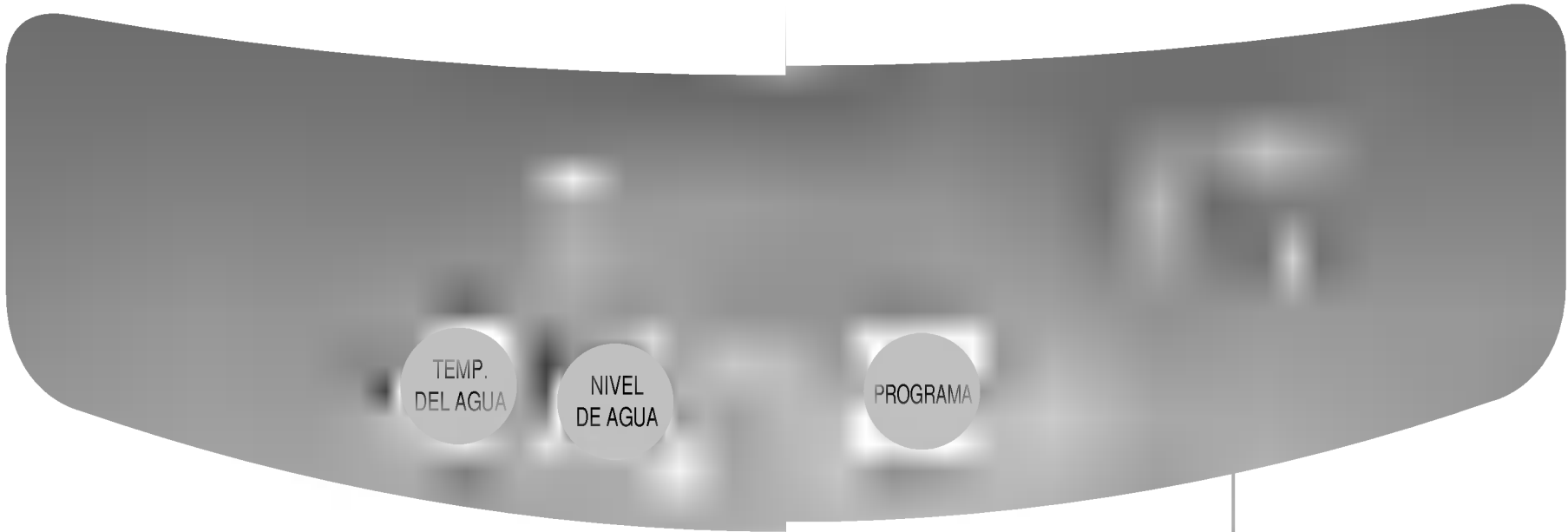

4.5

3 Deposite la ropa



• Verifique los bolsillos por si... de los

4 Pulse el botón INICIO/ PAUSA.



• La lavadora mostrará la cantidad de detergente e iniciará el suministro de agua.

Deposite el detergente y cierre la puerta.

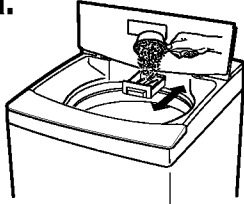

- Deposite el detergente de acuerdo con la cantidad indicada.
- Si se selecciona únicamente [LAVADO] o [LAVADO+ENJUAGUE], no drenará el agua una vez finalizado el lavado.
- Para el drenaje, pulse el botón CENTRIFUGADO y el botón INICIO/PAUSA.

Cierre la puerta.

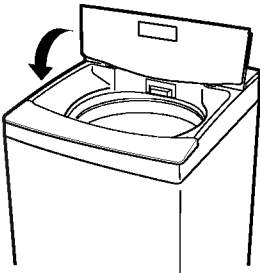

• Si la puerta no está completamente cerrada, la lavadora generará un sonido de alarma.

5 Pulse el botón INICIO/ PAUSA.



Podrá seleccionar el ciclo deseado entre lavado, enjuague y centrifugado o repetir uno de ellos una vez completado el lavado.

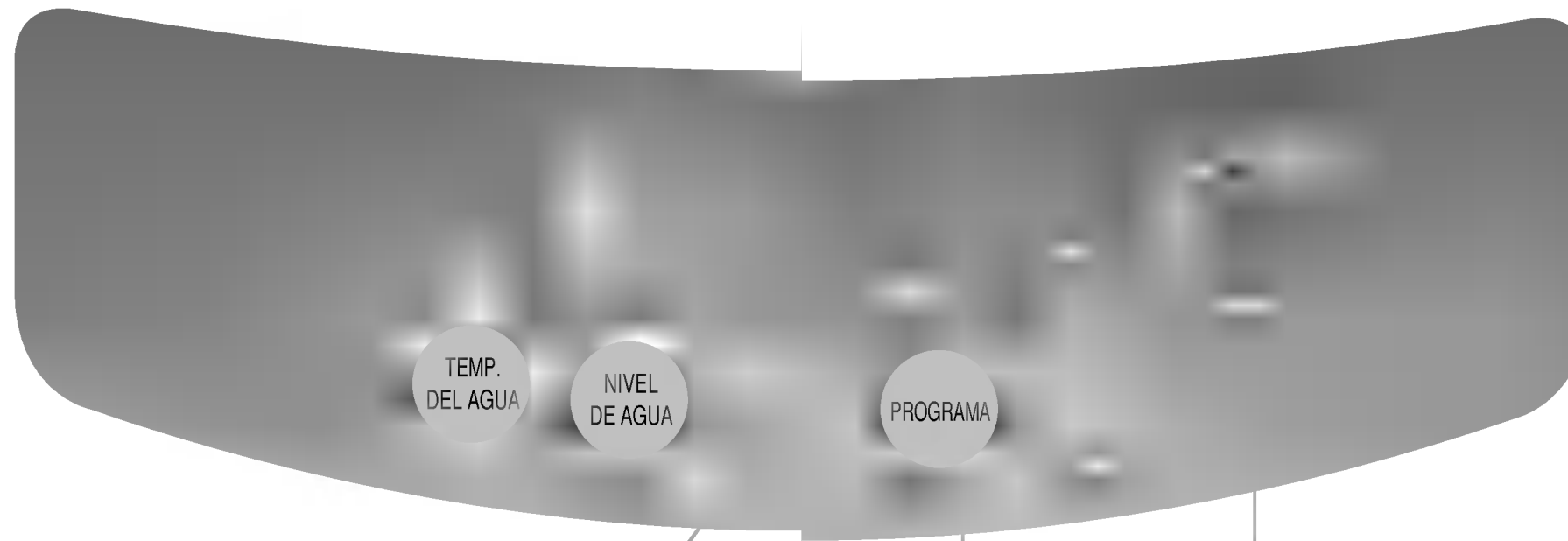

1 Pulse el interruptor Power.

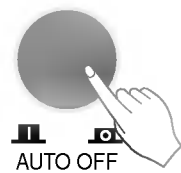

2

<p>Lavado sólo</p>	<ul style="list-style-type: none"> ● Fije la posición de LAVADO y presione el botón. ● Ajuste el nivel de agua de acuerdo con la cantidad de ropa. ● Si no se selecciona el nivel de agua, se establecerá automáticamente en [ALTO].
<p>Lavado y Enjuague sólo</p>	<ul style="list-style-type: none"> ● Fije la posición de LAVADO, ENJUAGUE y presione el botón. ● Ajuste el nivel de agua de acuerdo con la cantidad de ropa. ● Si no se selecciona el nivel de agua, se establecerá automáticamente en [ALTO].
<p>Enjuague sólo</p>	<ul style="list-style-type: none"> ● Fije la posición de ENJUAGUE y presione el botón. ● Ajuste el nivel de agua de acuerdo con la cantidad de ropa. ● Si no se selecciona el nivel de agua, se establecerá automáticamente en [ALTO]. ● Cuando se seleccione enjuague sólo, éste comenzará con el suministro de agua.
<p>Enjuague y centrifugado sólo</p>	<ul style="list-style-type: none"> ● Fije la posición de ENJUAGUE, CENTRIFUGADO y presione el botón. ● Ajuste el nivel de agua de acuerdo con la cantidad de ropa. ● Si no se selecciona el nivel de agua, se establecerá automáticamente en [ALTO].
<p>Centrifugado sólo</p>	<ul style="list-style-type: none"> ● Fije la posición de CENTRIFUGADO y presione el botón.

2

2

4

1 Pulse el interruptor Power.

2 Establezca el programa JEAN.

3 Deposite la jean.

4 Pulse el botón INICIO/PAUSA.

5 Deposite el detergente y cierre la puerta.



- La máquina se apagará automáticamente una vez transcurridos 10 segundos tras la emisión de la alarma, cuando finalice completamente el lavado.
- Si no se cierra la puerta, la máquina no podrá comenzar la rotación. También generará un sonido de alarma.

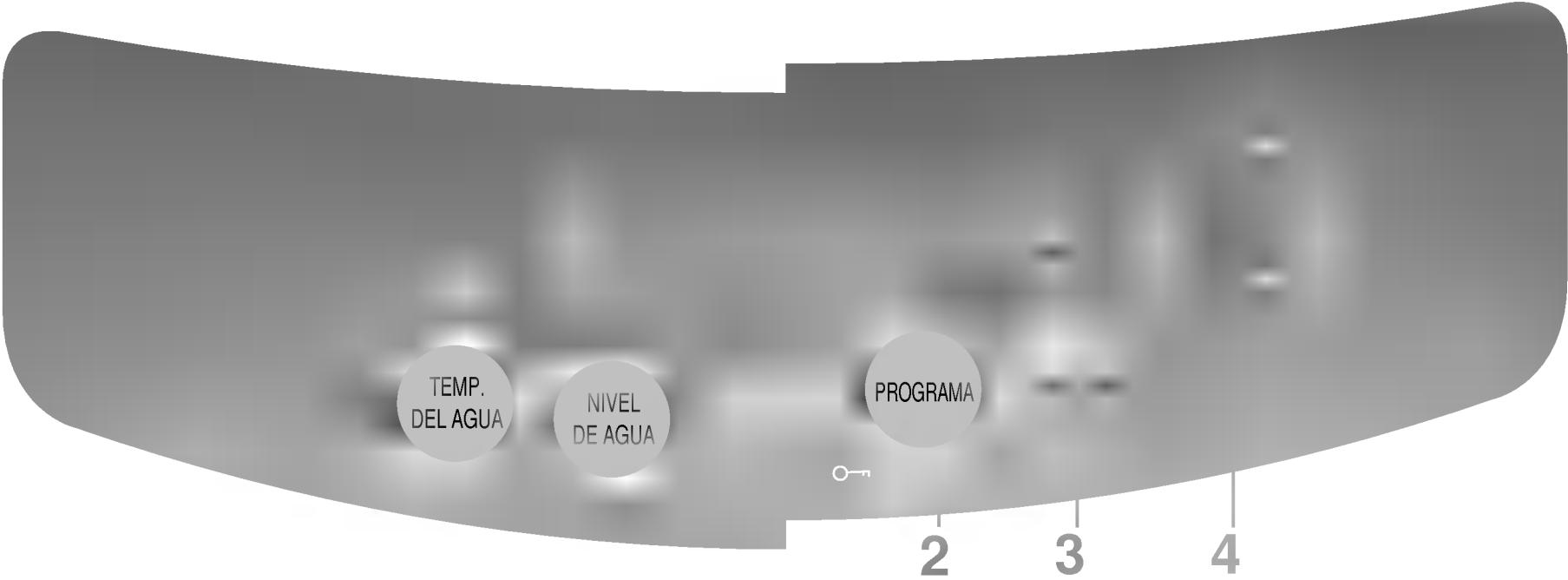

Cómo secar prendas de lana

- Extienda las prendas de lana y lencería sobre una superficie plana y sombreada.
- En caso de utilizar una percha, envuelva la parte superior de la percha con una toalla para mantener la forma del cuello y de las hombreras.

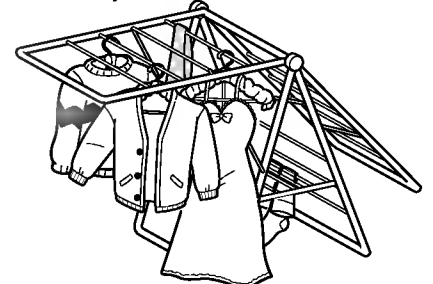

- Las arrugas existentes tras el secado pueden eliminarse con la plancha.



- No utilice los niveles de agua MEDIO o BAJO. Las prendas podrían resultar dañadas.
- Sólo podrá establecerse agua fría (el agua caliente puede dañar la ropa).
- Cuando utilice detergente neutro o detergente para limpieza en seco, deposite la cantidad adecuada de detergente de acuerdo con las 'Instrucciones para el detergente'.
- Emplee este programa para ropa delicada como pueden ser prendas de lana y lencería (lave únicamente prendas con etiquetas de lavado con agua).
- Lave menos de 2,0 kg de ropa cada vez.
- No lave conjuntamente con ropa blanca, de colores brillantes o de colores oscuros que pueda decolorarse fácilmente.
- El centrifugado es suave en el programa LANA por lo que puede desprenderse agua de las prendas incluso tras el centrifugado.

1 Pulse el interruptor Power.

2 Seleccione un programa.

3 Establezca el tiempo.
● Pulse el botón RESERVA para establecer el tiempo en el que va a completarse el lavado retardado.

4 Introduzca la ropa y pulse el botón INICIO/PAUSA.

5 Deposite el detergente en el cajetín para detergente en polvo.
● Tire del cajetín de detergente en polvo y deposite la cantidad mostrada de detergente. A continuación, vuelva a introducir el cajetín.



Si la puerta está abierta, no podrá procederse con el lavado retardado.



Cómo lavar cuando no se está en casa
● Cuando no pueda sacar la ropa inmediatamente tras la finalización del lavado, es mejor seleccionar lavado y enjuague sólo (en este caso, no seleccione centrifugado para evitar la formación de arrugas).

Esta función puede utilizarse para todos los tipos de lavado. Cuando desee cancelar la reserva de lavado retardado, apague la máquina y enciéndala de nuevo.

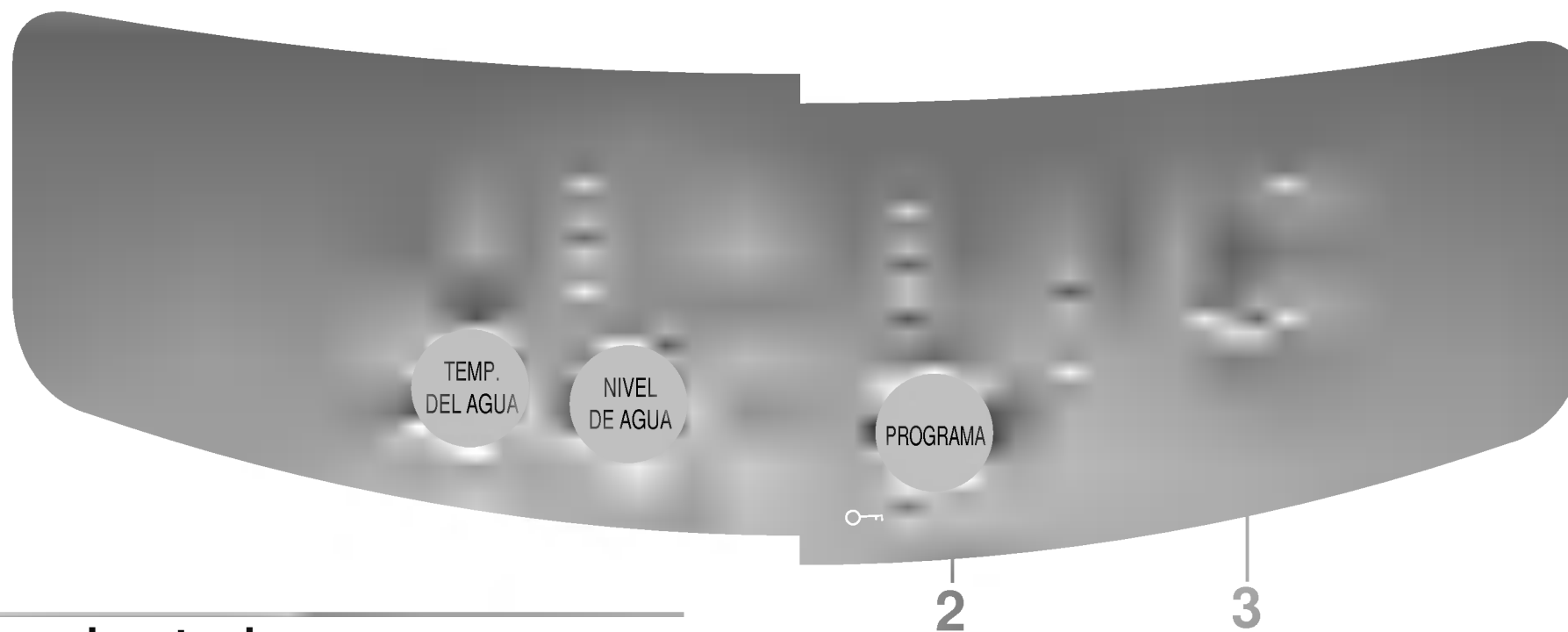

Cómo establecer el tiempo de retardo

Ejemplo : Ahora son las 7 a.m. Si desea que el lavado termine a las 9 p.m., establezca el tiempo de acuerdo con la figura que se presenta a continuación.

- Cuando se pulse el botón, cambiará el tiempo de reserva [6 → 9 → 15 (6 y 9 se gira)] repetidamente.

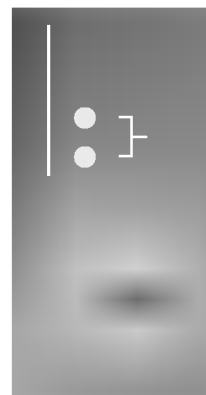

Uso del cajetín de detergente

si se usa detergente en polvo

- Vierta detergente directamente en el cajetín.
- Cierre el cajetín.
- Antes de verter el detergente limpie el agua de rel cajetín (Hay posibilidad de quedar en el cajetín)

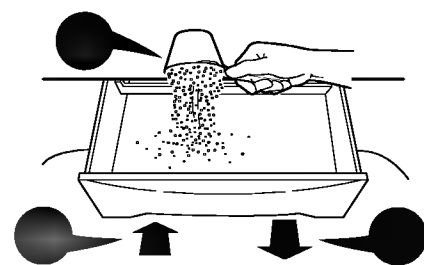

si se usa detergente líquido

- Después de mezclar con agua (1:1) vierta en el cajetín para lejín para blanqueador líquido.



1 Pulse el interruptor Power.

2 Seleccione el programa [LANA].

- En este caso la lavadora se establecerá automáticamente el nivel de agua [ALTO].

3 Deposite la ropa y pulse el botón INICIO/PAUSA.

- Utilice el tipo de detergente adecuado de acuerdo con la naturaleza de las prendas.

4 Deposite el detergente y cierre la puerta.



- La máquina se apagará automáticamente una vez transcurridos 10 segundos tras la emisión de la alarma, cuando finalice completamente el lavado.

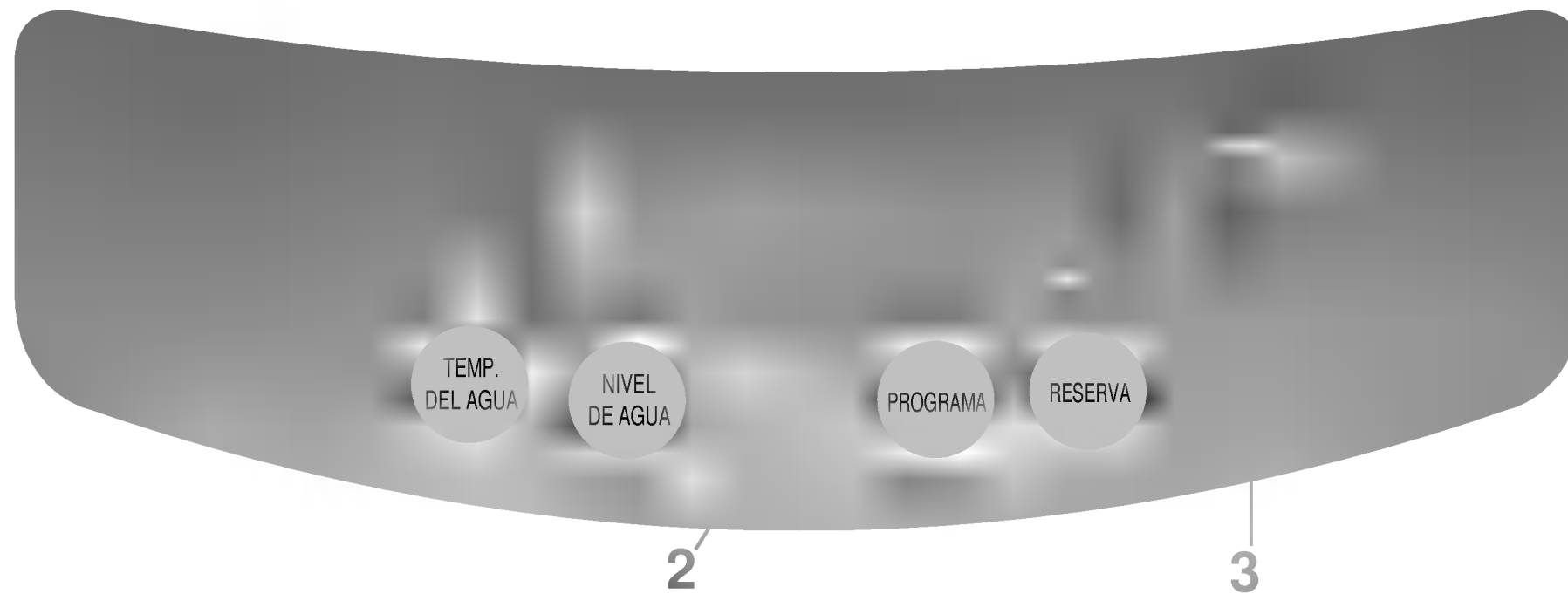

Detección de la cantidad de ropa y visualización del nivel de agua

Deposite la ropa y pulse el botón INICIO/PAUSA.

Sin agua, el impulsor gira a la izquierda y a la derecha durante aproximadamente 4 segundos para detectar la cantidad de ropa.

Se mostrará el nivel de agua y la cantidad de detergente apropiados.

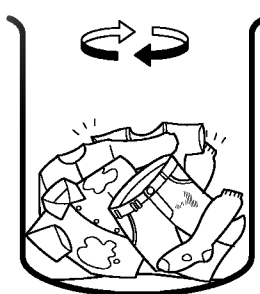

- Si el tambor contiene agua o la ropa se encuentra mojada, el nivel de agua puede ser diferente al nivel inicial establecido (esto no indica ningún tipo de malfuncionamiento, simplemente es la selección de nivel de agua adecuada para la ropa).
- La ropa voluminosa y ligera puede hacer que el nivel de agua sea inferior al habitual. En este caso, ajuste manualmente el nivel de agua.

1 Pulse el interruptor Power.

2 Presione el botón [Proceso] 6 veces

- Las luces de remojo, lavado, enjuague y centrifugado.

3 Introduzca la ropa y pulse el botón INICIO/PAUSA.

4 Deposite el detergente en el cajetín para detergente en polvo.

- Tire del cajetín de detergente en polvo y deposite la cantidad mostrada de detergente. A continuación, vuelva a introducir el cajetín.



Si la puerta está abierta, no podrá procederse con el lavado retardado.



Cómo lavar cuando no se está en casa

- Cuando no pueda sacar la ropa inmediatamente tras la finalización del lavado, es mejor seleccionar lavado y enjuague sólo (en este caso, no seleccione centrifugado para evitar la formación de arrugas).