



# Waschmaschine

## BEDIENUNGSANLEITUNG

MODELL : WD-1223F/1243F  
WD-1225F/1245F

Vielen Dank für den Kauf einer vollautomatischen LG Waschmaschine. Lesen Sie diese Bedienungsanleitung bitte sorgfältig durch. Sie enthält Anweisungen zur sicheren Installation, zur Bedienung, zur Wartung und zur optimalen Verwendung Ihrer Waschmaschine. Es wird empfohlen, diese Bedienungsanleitung für eine spätere Nutzung aufzuheben. Notieren Sie sich die Modell- und Seriennummer Ihrer Waschmaschine.



### Schutz gegen Knitterbildung der Wäsche

Dank der wechselnden Drehrichtung der Trommel wird die Knitterbildung der Wäsche auf ein Minimum reduziert.



### Temperatureinstellung

Sie haben die Möglichkeit zwischen 6 verschiedenen Temperatureinstellungen - von kalt bis 95 Grad Celsius - zu wählen.

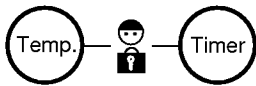

### Kindersicherung

Das Kindersicherungssystem wurde dafür konzipiert, Kinder daran zu hindern, Schaltknöpfe zu betätigen, die während des Betriebes eine Programmänderung auslösen würden.



### Automatische Fortsetzung des Waschprozesses

Obwohl die Maschine wegen des plötzlichen Stromausfalls abgeschaltet wird, läuft der Waschprozeß automatisch weiter von dem Punkt, in dem er stehengeblieben ist. Das gleiche gilt für den unerwarteten Abbruch des Stromanschlusses. In solchen Fällen reagiert die Maschine der Situation gemäß und sie setzt den Prozeß fort.

Sicherheitsinformationen . . . . .	3
Produktbeschreibung . . . . .	4
Installation . . . . .	5
Vorbereiten der Wäsche . . . . .	7
Einfüllen des Waschmittels . . . . .	7
Kontroll-und Bedienfeld . . . . .	8
Verwendung der Waschmaschine . . . . .	9
Vorprogrammierbare Zeiteinstellung . . . . .	11
Wartung der Waschmaschine . . . . .	12
Fehlersuche . . . . .	14

# Sicherheitsinformationen

**Lesen Sie bitte diese Bedienungsanleitungen vor der Verwendung der Maschine sorgfältig durch und folgen Sie bitte den genannten Anweisungen. Bewahren Sie diese Broschüre gut auf, um sie im Notfall zu Rat ziehen zu können.**

**Wenn Sie die Maschine später jemandem verkaufen oder überlassen wollen, geben Sie den neuen Besitzern diese Anweisungen mit. Die folgenden Tips gewähren Ihnen die allgemeine Sicherheit und sichern Ihr Interesse.**

**Achten Sie bitte darauf. Sie müssen diese Anleitungen jedenfalls VOR der Installation oder Verwendung der Maschine lesen.**

- Diese LG Waschmaschine wird nur für die Anwendung der Erwachsenen bestimmt.  
Kleine Kinder dürfen nicht unbeaufsichtigt am Gerät hantieren.
- Es ist gefährlich, die vorgegebenen Bedingungen der Maschine zu modifizieren.
- Diese Maschine ist schwer zu tragen. Beim Verlegen der Maschine müssen entsprechende Vorsichtsmaßnahmen getroffen werden.
- Alle Packungs- und Transportschrauben müssen entfernt werden, bevor die Maschine installiert wird.
- Kabels - sowie Röhrenverlegungsarbeiten, die für die Installation erforderlich sind, müssen ausschließlich von qualifizierten Technikern verrichtet werden.
- Jede elektrische Arbeit, die bei der Installation nötig ist, muß ausschließlich von qualifizierten Technikern oder kompetenten Personen verrichtet werden.
- Achten Sie bitte darauf, dass die Maschine nicht auf dem elektrischen Anschlußkabel gestellt wird.
- Wenn die Maschine auf einem Teppich installiert wird, stellen Sie bitte die Höhe der Verstellfüße der Maschine dementsprechend ein, so dass die Luft auch unter der Maschine frei ein- oder ausgeht.
- Stecken Sie die Waschmaschine nach Gebrauch immer aus und vergessen Sie nicht den Wasserhahn zuzudrehen.
- Vermeiden Sie bitte möglichst, die Maschine zu überladen.
- Zulässig sind nur die Wäsche, die für die Maschinenwäsche bestimmt ist. Wenn Sie nicht sicher sind, folgen Sie den Anweisungen, die Sie auf den Etiketten der Kleidung finden.
- Vermeiden Sie die Verwendung von elektrischen Heizvorrichtungen, Kerzen, usw. in der Nähe der Waschmaschine. Diese könnte Feuer fangen, bzw. sich verformen.
- Vermeiden Sie Wasserspritzer auf dem Kontrollfeld. Es könnte zu Feuer oder elektrischen Schlägen kommen.
- Schließen Sie die Waschmaschine ausschließlich an geerdete AC 220 - 240V Anschlüsse an. Es dürfen keine Verlängerungskabel oder Mehrfachstecker verwendet werden.
- Sorgen Sie dafür, dass alle Taschen vor der Wäsche geleert werden. Harte oder scharfe Gegenstände wie Münzen, Sicherheitsnadeln, Nägel, Steine oder Büroklammern usw. können schwere Schäden verursachen.
- Nicht zulässig ist Wäsche, die stark mit folgenden Substanzen verschmutzt ist. Speiseöl, Maschinenöl, zur chemischen Reinigung verwendete Öle oder Gasolin, etc. Dies könnte Feuer oder Explosion zur Folge haben.
- Diese Waschmaschine ist lediglich für die häusliche Verwendung bestimmt. Sie darf nicht zu anderen Zwecken verwendet werden, als zu dem, für den sie konzipiert ist.
- Zu nicht zulässigen Wäschen gehört auch die, die mit Petrolsubstanzen durchnäßt ist. Wenn Sie leichtflüchtige Reinigungsmittel benutzen wollen, waschen Sie zuerst diese Petrolsubstanzen sorgfältig ab, bevor Sie die Wäsche einfüllen.
- Vermeiden Sie, die Maschine neben feuerfangenden Materialien, wie Gasolin, Benzol etc oder neben einer Stelle, an der das Gas austreten könnte, in Betrieb zu setzen. Aufgrund der leichtflüchtigen Natur der Substanzen kann dies leicht zu Feuer oder Explosionen führen.
- Verwenden Sie immer empfohlene Dosis Weichspülmittel. Übermäßige Menge der Mittel könnte zu Schäden der Maschine kommen.
- Während die Maschine nicht in Betrieb ist, machen Sie die Verschlusskappe nicht ganz zu, damit der Verschluss der Öffnung nicht abgerieben wird.
- Bevor Sie die Tür der Waschmaschine öffnen, checken Sie zuerst, ob das Wasser komplet abgeflossen ist. Die Tür darf nicht aufgemacht werden, wenn das Wasser noch da ist.
- Haustiere und Kinder könnten gegebenenfalls in die Maschine hineinklettern. Vergewissern Sie sich jedesmal vor der Anwendung, dass die Waschtrommel leer ist.
- Die Glastür wird während des Waschprozesses sehr heiß. Sorgen Sie bitte dafür, dass kleine Kinder nicht allzu nah an die Maschine herankommen.
- Versuchen Sie bitte nicht, die Maschine selbst zu reparieren. Die Reparaturarbeit muß ausschließlich von erfahrenem Fachpersonal durchgeführt werden. Sonst kann es leicht zu Verletzungen der Personen und Schäden der Maschine kommen.
- Nur die befugten Service Centers können die nötigen Kundendienste leisten, in denen nur die echten Ersatzteile der Firma verwendet werden müssen.
- Bei Entsorgung Ihrer alten Waschmaschine muß zuerst deren elektrisches Anschlußkabel abgeschnitten werden. Der Türgriff muß ebenfalls funktionsunfähig gemacht werden, damit Kinder nicht im Waschtrommel eingesperrt werden.
- Die Bodenöffnung der Maschine darf nicht durch einen Teppich verschlossen werden, falls die Maschine auf einem Teppich installiert wird.

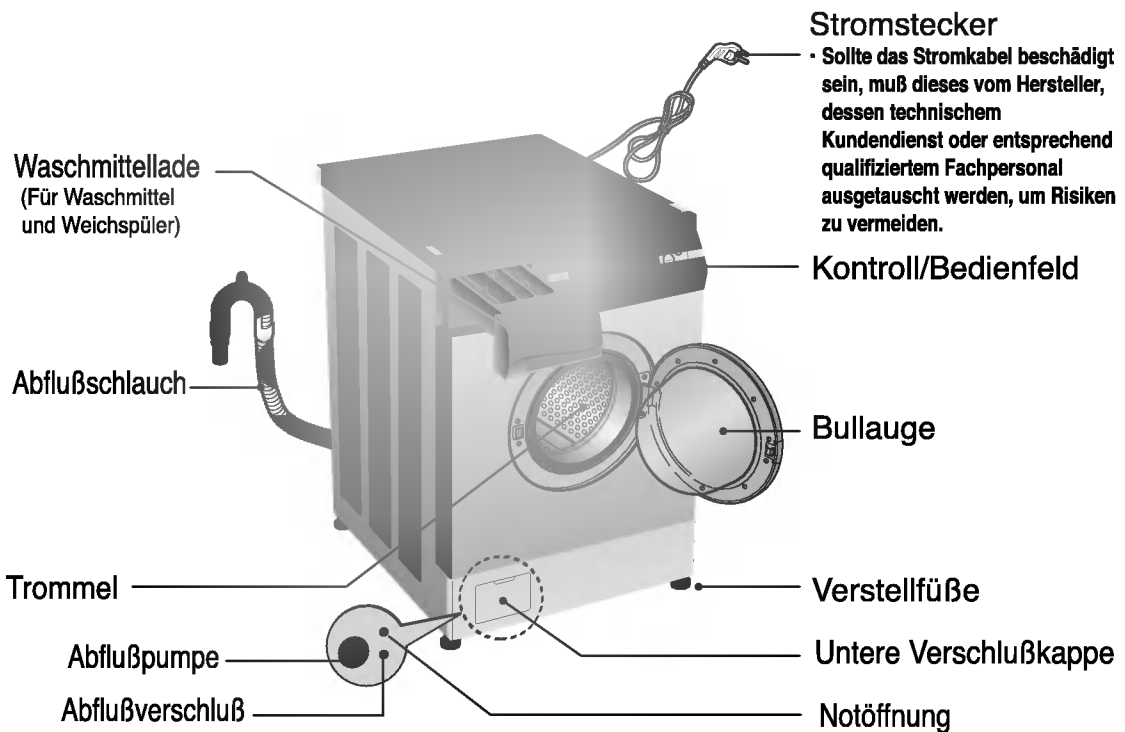

- Bezeichnung : Frontladewaschmaschine
- Stromanschluß : 220 - 240V/50Hz
- Abmessungen : 600mm(L) × 600mm(B) × 850mm(H)
- Gewicht : 63kg
- Waschkapazität : 7.0kg
- Heizleistung : 2100W
- Drehzahl : 600 / 800 / 1000 / 1200 U/min
- Wasserverbrauch : 67L(9.6L/kg)
- Zulässiger Wasserdruck : 0.3-10kgf/cm<sup>2</sup> (30-1000kPa)
- \* Geringfügige optische Abweichungen sind möglich(Symbol-abbildung)

### ■ Zubehör

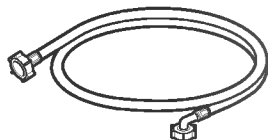

Einlaßschlauch (1EA)

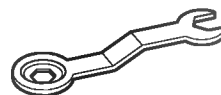

Schraubenschlüssel

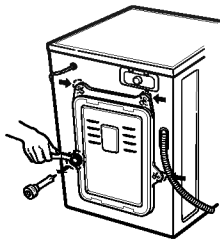

- Bewahren Sie die Transportschrauben und den Schraubenschlüssel für späteren Gebrauch auf.

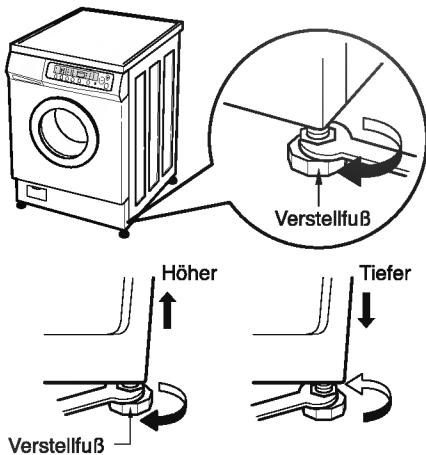

- Wenn die Waschmaschine nicht gleichmäßig ausgerichtet ist, kann es zu Lärm oder Vibrationen kommen.

## ■ Das Entfernen der Transportschrauben.

- Um die Waschmaschine vor Transportschäden zu schützen, sind 4 Spezialschrauben an der Maschine angebracht. Vor Inbetriebnahme der Waschmaschine sind diese zu entfernen. (Werden die Schrauben nicht entfernt, kann es zu starken Vibrationen, Lärm und Fehlfunktionen kommen.)

1. Schrauben Sie die 4 Schrauben (siehe Abbildung) mit dem mitgelieferten Schraubenschlüssel auf.
2. Entfernen Sie die 4 Schrauben.

## ■ Horizontale Ausrichtung

1. Wählen Sie einen Standort für die Installation
  - Stellen Sie die Waschmaschine auf einen harten und ebenen Untergrund.
  - Die Entfernung von der Wand muß mehr als 2 cm betragen.
2. Überprüfen Sie den Abstand
  - Überprüfen Sie, ob alle Füße fest am Boden stehen.
3. Nachdem Sie die Stellung korrekt ausgerichtet haben, überprüfen Sie dies durch Rütteln an der Waschmaschine. Nötigenfalls justieren Sie die Maschine neu.

## ■ Elektrische Anschlüsse

- Bitte verwenden Sie aus Sicherheitsgründen weder Verlängerungskabel noch Mehrfachstecker.
- Sollte das Stromkabel beschädigt sein, muß dieses vom Hersteller, dessen technischem Kundendienst oder entsprechend qualifiziertem Fachpersonal ausgetauscht werden, um Risiken zu vermeiden.
- Stecken Sie die Waschmaschine nach Gebrauch immer aus, und schließen Sie die Wasserversorgung.
- Erden Sie die Waschmaschine gemäß den gültigen Elektroinstallationsrichtlinien.

- Wenn die Waschmaschine über ein Verlängerungskabel oder ein tragbares Speisegerät versorgt wird, müssen diese so positioniert werden, daß sie weder Wasserspritzern noch Feuchtigkeit ausgesetzt sind.
- Sollte ein feststehendes Gerät über ein Stromkabel und einen Stecker versorgt werden, ist das Gerät so zu positionieren, daß der Stecker zugänglich ist.
- Das gilt nicht für Geräte, die mit anderen Möglichkeiten für die Unterbrechung der Stromversorgung ausgestattet ist.

# Installation

## ■ Wasserablauf

- Der Wasserablauf wird über den Rand eines Waschbeckens gehängt, wobei die Schlauchaufhängung aus Kunststoff verwendet wird, die mit der Waschmaschine mitgeliefert wird.
- Vergewissern Sie sich, daß sich keine Knicke im Schlauch befinden und daß dieser nicht eingedrückt ist. Sichern Sie den Schlauch, damit dieser während des Betriebes der Waschmaschine nicht verrutschen kann.
- Der Abflußschlauch sollte nicht höher als 85 cm über dem Boden positioniert werden.

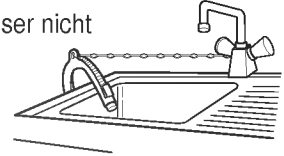

## ■ Anschluß des Einlaßschlauchs

- Um Austreten von Wasser zu vermeiden, werden mit dem Wassereinlaßschlauch zwei Dichtungsringe im Ventilanschluß mitgeliefert.
- Ihre Waschmaschine ist nur mit einem Kaltwasseranschluß ausgestattet. Schließen Sie die Waschmaschine mittels des Einlaßventils an den Kaltwasseranschluß an.
- Überprüfen Sie die Wasserdichtheit der Anschlüsse, indem Sie den Wasserhahn voll aufdrehen.
- Überprüfen Sie in regelmäßigen Abständen den Zustand des Schlauchs und ersetzen Sie ihn gegebenenfalls.
- Vergewissern Sie sich, daß sich keine Knicke im Schlauch befinden und daß dieser nicht eingedrückt ist.

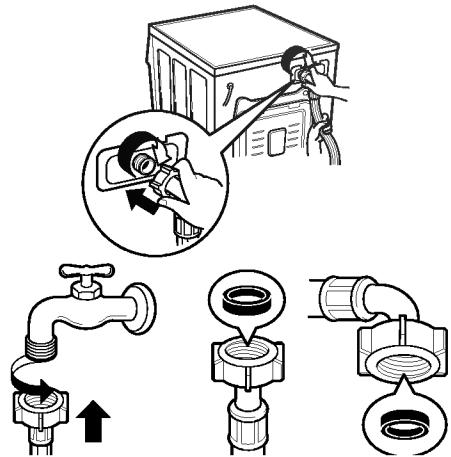



- Kontrollieren Sie die Taschen auf eventuelle Gegenstände (Münzen, Sicherheitsnadeln, Büroklammern, etc.)
- Schließen Sie Reißverschlüsse und Knöpfe oder Haken : binden Sie lose Gürtel oder Bänder zusammen.
- Weiß - und Buntwäsche darf nicht zusammen gewaschen werden.
- Halten Sie sich an die Waschsymbole auf den Etiketten der Kleidungsstücke und die Reinigungsempfehlungen des Herstellers.

Verschmutzungsgrad	Waschgänge	Temperatur
Stark verschmutzt	- Vorwaschgang - Hauptwaschgang	Stark verschmutzte Baumwolle : kalt - 95 °C
		Normal verschmutzte Baumwolle : kalt - 95 °C
		Bunte Baumwolle : kalt - 60 °C
Normal verschmutzt	- Hauptwaschgang	Synthetische Materialien : kalt - 60 °C
		Empfindliche Materialien : kalt - 40 °C
		Wolle : kalt - 40 °C

## ■ Wo Sie das Waschmittel einfüllen

- Ziehen Sie die Waschmittellade heraus.
- Füllen Sie vor dem Waschen das Waschmittel und den Weichspüler in die Waschmittellade.
- Schließen Sie die Waschmittellade sorgfältig.

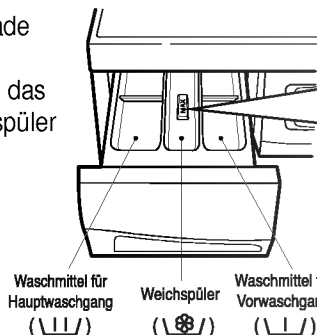

### Die Lade für den Weichspüler

- Der Weichspüler darf nicht länger als 2 Tage in der Lade verbleiben, da er sonst hart werden könnte.
- Die Waschmittellade darf während des Wassereinflusses nicht geöffnet werden.
- Der Weichspüler wird beim letzten Spülgang automatisch beigefügt.
- Befüllen Sie die Lade nicht über die MAX Markierung.
- Es dürfen keine Lösungsmittel verwendet werden (Tritlen, Leichtbenzin, etc.)

Markierung für den Weichspüler



- Programme mit Vorwaschgang
- Nur Hauptwaschgang



- Das Waschmittel sollte entsprechend den Anweisungen des Waschmittelherstellers verwendet werden.
- Sollte mehr Waschmittel als empfohlen verwendet werden, entstehen zu viele Blasen, was wiederum zu einem schlechterem Waschergebnis führt. Dies würde zu Funktionsstörungen führen.
- Verwenden Sie nur für Trommelwaschmaschinen vorgesehene Waschmittel.

## Waschmitteldosierung

Die auf der Waschmittelpackung angegebenen Dosierungen dürfen nicht überschritten werden.

Die Waschmittelmenge hängt ab von

- Grad und Art der Verschmutzung
- Menge der Wäsche
- Vollbeladung: gemäß den Angaben des Herstellers
- Teilbeladung: 3/4 der normalen Menge
- Minimalbeladung (ungefähr 1kg) : 1/2 der für eine maximale Beladung verwendeten Waschmittelmenge
- Der Wasserhärte in Ihrem Wohngebiet .

## Auswahl des richtigen Waschmittels

Die Wahl des Waschmittels hängt ab von

- Der Beschaffenheit des Materials (Baumwolle, Kunststoff, empfindliche Materialien, Wolle)
- Farbe
- Waschttemperatur
- Grad und Art der Verschmutzung

**Anmerkung :** Für Wolle sollte ein Wollwaschmittel verwendet werden.

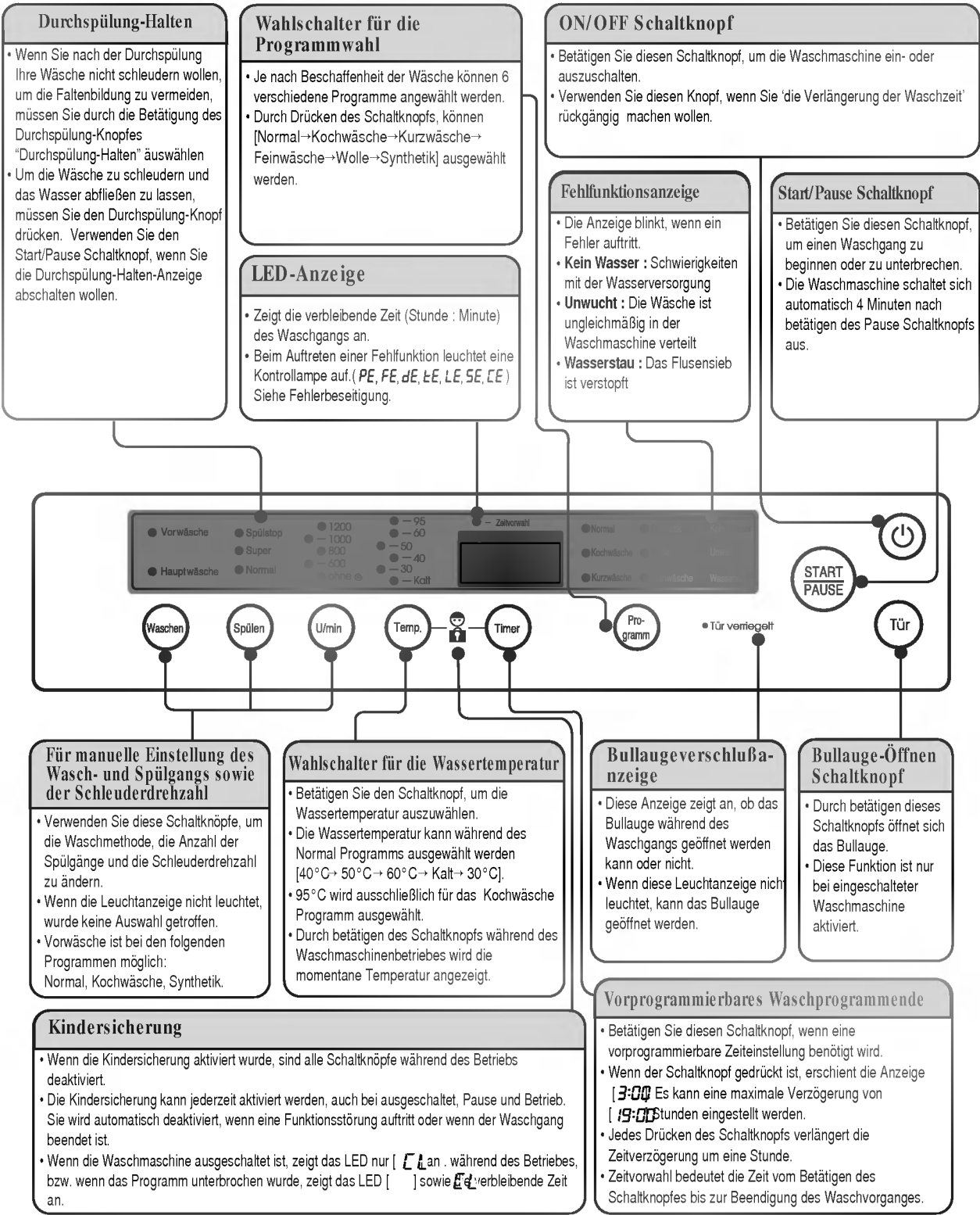

### Durchspülung-Halten

- Wenn Sie nach der Durchspülung Ihre Wäsche nicht schleudern wollen, um die Faltenbildung zu vermeiden, müssen Sie durch die Betätigung des Durchspülung-Knopfes "Durchspülung-Halten" auswählen
- Um die Wäsche zu schleudern und das Wasser abfließen zu lassen, müssen Sie den Durchspülung-Knopf drücken. Verwenden Sie den Start/Pause Schaltknopf, wenn Sie die Durchspülung-Halten-Anzeige abschalten wollen.

### Wahlschalter für die Programmwahl

- Je nach Beschaffenheit der Wäsche können 6 verschiedene Programme angewählt werden.
- Durch Drücken des Schaltknopfs, können [Normal→Kochwäsche→Kurzwäsche→Feinwäsche→Wolle→Synthetik] ausgewählt werden.

### ON/OFF Schaltknopf

- Betätigen Sie diesen Schaltknopf, um die Waschmaschine ein- oder auszuschalten.
- Verwenden Sie diesen Knopf, wenn Sie 'die Verlängerung der Waschzeit' rückgängig machen wollen.

### LED-Anzeige

- Zeigt die verbleibende Zeit (Stunde : Minute) des Waschgangs an.
- Beim Auftreten einer Fehlfunktion leuchtet eine Kontrollampe auf. (PE, FE, dE, eE, LE, SE, CE) Siehe Fehlerbeseitigung.

### Fehlfunktionsanzeige

- Die Anzeige blinkt, wenn ein Fehler auftritt.
- **Kein Wasser** : Schwierigkeiten mit der Wasserversorgung
- **Unwucht** : Die Wäsche ist ungleichmäßig in der Waschmaschine verteilt
- **Wasserstau** : Das Flusensieb ist verstopft

### Start/Pause Schaltknopf

- Betätigen Sie diesen Schaltknopf, um einen Waschgang zu beginnen oder zu unterbrechen.
- Die Waschmaschine schaltet sich automatisch 4 Minuten nach betätigen des Pause Schaltknopfs aus.

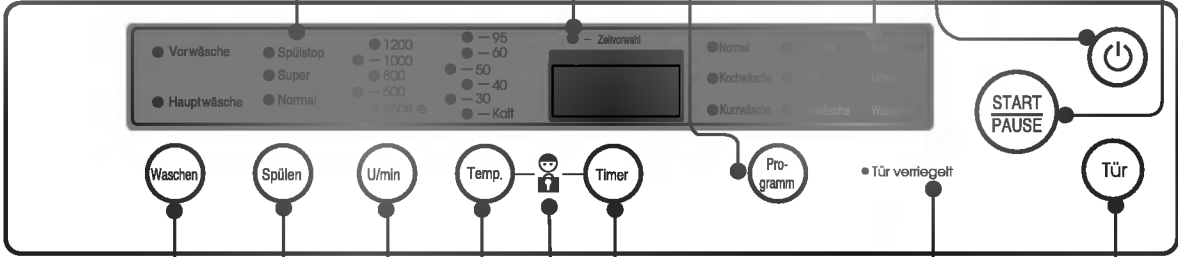

### Für manuelle Einstellung des Wasch- und Spülganges sowie der Schleuderdrehzahl

- Verwenden Sie diese Schaltknöpfe, um die Waschmethode, die Anzahl der Spülgänge und die Schleuderdrehzahl zu ändern.
- Wenn die Leuchtanzeige nicht leuchtet, wurde keine Auswahl getroffen.
- Vorwäsche ist bei den folgenden Programmen möglich: Normal, Kochwäsche, Synthetik.

### Wahlschalter für die Wassertemperatur

- Betätigen Sie den Schaltknopf, um die Wassertemperatur auszuwählen.
- Die Wassertemperatur kann während des Normal Programms ausgewählt werden [40°C → 50°C → 60°C → Kalt → 30°C].
- 95°C wird ausschließlich für das Kochwäsche Programm ausgewählt.
- Durch betätigen des Schaltknopfs während des Waschmaschinenbetriebes wird die momentane Temperatur angezeigt.

### Bullaugeverschlusspanzeige

- Diese Anzeige zeigt an, ob das Bullauge während des Waschgangs geöffnet werden kann oder nicht.
- Wenn diese Leuchtanzeige nicht leuchtet, kann das Bullauge geöffnet werden.

### Bullauge-Öffnen Schaltknopf

- Durch betätigen dieses Schaltknopfs öffnet sich das Bullauge.
- Diese Funktion ist nur bei eingeschalteter Waschmaschine aktiviert.

### Kindersicherung

- Wenn die Kindersicherung aktiviert wurde, sind alle Schaltknöpfe während des Betriebes deaktiviert.
- Die Kindersicherung kann jederzeit aktiviert werden, auch bei ausgeschaltet, Pause und Betrieb. Sie wird automatisch deaktiviert, wenn eine Funktionsstörung auftritt oder wenn der Waschgang beendet ist.
- Wenn die Waschmaschine ausgeschaltet ist, zeigt das LED nur [ ] an. während des Betriebes, bzw. wenn das Programm unterbrochen wurde, zeigt das LED [ ] sowie [ ] verbleibende Zeit an.

### Vorprogrammierbares Waschprogrammende

- Betätigen Sie diesen Schaltknopf, wenn eine vorprogrammierbare Zeiteinstellung benötigt wird.
- Wenn der Schaltknopf gedrückt ist, erscheint die Anzeige [ 3:00 ]. Es kann eine maximale Verzögerung von [ 19:00 ] Stunden eingestellt werden.
- Jedes Drücken des Schaltknopfs verlängert die Zeitverzögerung um eine Stunde.
- Zeitvorwahl bedeutet die Zeit vom Betätigen des Schaltknopfes bis zur Beendigung des Waschvorganges.



□ **Der gesamte Waschvorgang wird mit einem einzigen Knopfdruck aktiviert.**

□ **Bereiten Sie die Wäsche vor.**

- Vergewissern Sie sich, daß die Waschmaschine an das Stromnetz angeschlossen ist.
- Öffnen Sie die Kaltwasserzufuhr.
- Betätigen Sie den Tür Schaltknopf.
- Legen Sie die Wäsche ein und schließen Sie das Bullauge.
- Füllen Sie das Waschmittel und den Weichspüler in die Waschmittellade.

## ■ Bei automatischem Betrieb

1. Betätigen Sie den ON-OFF Schaltknopf. (🔌)
2. Drücken Sie den START/PAUSE Schaltknopf, um die Waschmaschine in Betrieb zu setzen. (START/PAUSE)
- Das Programm Normal wird automatisch durchgeführt.
3. Sobald die Ladung identifiziert wurde, wird das optimale Waschprogramm ausgewählt.

## ■ Zur Wahl eines speziellen Waschprogramms

1. Betätigen Sie den ON-OFF Schaltknopf. (🔌)
2. [Normal → Kochwäsche → Kurzwäsche → Feinwäsche → Wolle → Synthetik ] werden nacheinander durch Drücken des Programm Schaltknopfs aufleuchten.
- Sie können durch betätigen dieser Schaltknöpfe Einstellungen an der Wassertemperatur, dem Spülgang und dem Schleudergang vornehmen, um das gewünschte Waschergebnis zu erzielen.

 Programm		<small>• Wählen Sie diese Funktion, um den Spülgang, den Schleudergang und die Wassertemperatur zu verändern. • ( ) zeigt manuellen Betrieb an.</small>				Waschdauer
		Waschen	Spülen	U/min	Temp.	
○ Normal	Waschen Sie normale Wäsche außer Decken, Wolle oder Unterwäsche	Hauptwaschgang (Vorwäsche + Hauptwäsche)	NORMAL (Super) (NORMAL+ Spülstop) (Super+spülstop)	800 (ohne ☉, 600, 1000, 1200)	40°C (Kalt, 30°C, 50°C, 60°C)	ungefähr eine Stunde & 46 Minuten
○ Kochwäsche	Überprüfen Sie zuerst, ob die Wäsche für das Waschen in einer Waschmaschine geeignet ist. Weiße Baumwolle und Leinen (Handtücher, Bettwäsche ...)	Hauptwaschgang (Vorwäsche + Hauptwäsche)		800 (ohne ☉, 600, 1000, 1200)	95°C	ungefähr 2 Stunden & 23 Minuten
○ Kurzwäsche	Für einen Schnellwaschgang für gering verschmutzte Wäsche oder häufig verwendete Handtücher.	Hauptwaschgang		600 (ohne ☉, 800, 1000, 1200)	Kalt (30°C, 40°C)	ungefähr 43 Minuten
○ Feinwäsche	Gardine, Röcke, Hemden usw	Hauptwaschgang		600 (ohne ☉)	Kalt (30°C, 40°C)	ungefähr eine Stunde & 9 Minuten
○ Wolle	Empfindliche Wäsche, die sich leicht verformt und beschädigt. Nur waschmaschinenfeste Wolle mit dem Pure New Wool Label.	Hauptwaschgang		600 (ohne ☉)	Kalt (30°C, 40°C)	ungefähr 45 Minuten
○ Synthetik	Polyamid, Acryl, Polyester	Hauptwaschgang (Vorwäsche + Hauptwäsche)		800 (ohne ☉, 600, 1000, 1200)	40°C (Kalt, 30°C, 50°C, 60°C)	ungefähr eine Stunde & 46 Minuten

• Es sind unabhängig vom jeweiligen Waschprogramm bis zu 6 Spülgänge möglich.

**3. Drücken Sie den START/PAUSE Schaltknopf, um den Waschgang zu beginnen.**



Ende des Waschgangs

- Das Ende des Waschgangs wird durch die Anzeige [ **End** ] und einen Piepton signalisiert. Drücken Sie den Tür Schaltknopf und entnehmen Sie die Wäsche.
- Schalten Sie die Waschmaschine aus und schließen Sie den Wasserhahn.

# Verwendung der Waschmaschine

## ■ Manuelle Bedienung des “Farbige Wäsche” Programms

Es ist viel praktischer, das “Farbige Wäsche” Programm manuell zu bedienen, denn dieses Programm wird erst nach dem Einschalten des ON/OFF Schaltknopfs aktiviert.

### Farbige Wäsche Programm

- Wenn Sie nur waschen wollen, drücken Sie “Waschen” Knopf, um den Waschgang auszuwählen
- Wenn Sie nur durchspülen wollen, betätigen Sie “Spülen” Knopf, um den Spülungsgang auszuwählen
- Wenn Sie nur schleudern wollen, drücken Sie “U/min” Knopf, um die Schleuderdrehzahl zu bestimmen.
- Wenn Sie nur waschen und durchspülen wollen, betätigen Sie “Waschen” und “Spülen” Knopf, um die beiden Waschgänge zu aktivieren.
- Wenn Sie nur durchspülen und schleudern wollen, drücken Sie “Spülen” und “U/min” Knopf, um die beiden Waschgänge zu aktivieren.

## ■ Das Verändern von Voreinstellungen

- Wenn Sie die Kindersicherung während des Waschganges deaktivieren wollen, betätigen Sie gleichzeitig die Schaltknöpfe Temp. und Timer.
- **Kindersicherung** (Wenn Sie alle Schaltknöpfe sperren wollen, um Veränderungen durch ein Kind zu vermeiden, können Sie diese Option verwenden)

Wollen Sie das Waschprogramm verändern, während die Kindersicherung aktiviert ist,

1. Drücken Sie gleichzeitig den Temp. und den Timer Schaltknopf.
2. Drücken Sie den START/PAUSE Schaltknopf.
3. Ändern Sie das Programm und betätigen Sie den START/PAUSE Schaltknopf.

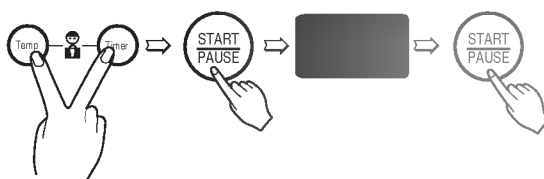

- \* Das Kindersicherungs-System kann durch gleichzeitige Betätigung der Temp. und Timer Schaltknöpfe programmiert und gelöscht werden.

- **Tür verriegelt** → Wenn die Leuchtanzeige nicht aufleuchtet, kann das Bullauge durch Betätigen des Tür Schaltknopfs geöffnet und zusätzliche Wäsche während des Waschganges eingefüllt werden. Es wird also angezeigt, ob das Bullauge geöffnet werden kann oder nicht.
- Wenn Wäsche zugefügt werden soll (wenn der **Tür verriegelt** außer Funktion ist).



- **Tür verriegelt** → Wenn die Leuchtanzeige leuchtet, wählen Sie den Schleudergang aus, um das Wasser abzulassen und betätigen Sie den START/PAUSE Schaltknopf und dann den Tür Schaltknopf, um das Bullauge zu öffnen.

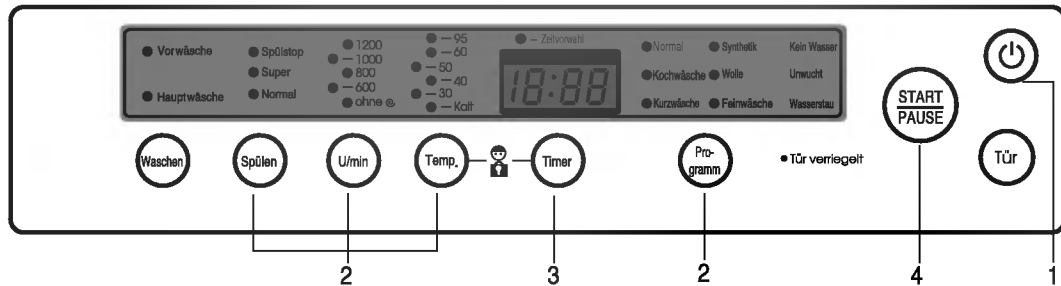

## ■ Vorbereiten der Wäsche.

- Betätigen Sie den Tür Schaltknopf.
- Füllen Sie die Wäsche ein und schließen Sie das Bullauge.
- Füllen Sie das Waschmittel und den Weichspüler in die Waschmittellade ein.

### 1. Betätigen Sie den ON-OFF Schaltknopf

- Das Normal Programm stellt sich automatisch ein.

### 2. Betätigen Sie den Wahlschalter Programm, um das gewünschte Programm auszuwählen.

- Wählen Sie den Spülgang, den Schleudergang und die Wassertemperatur aus.

### 3. Betätigen Sie den Timer Schaltknopf

- Wählen Sie den Zeitpunkt der gewünschten Beendigung des Waschgangs durch betätigen des Timer Schaltknopfs aus.

#### ■ Vorprogrammierbare Zeiteinstellung

**Beispiel :** Wenn der Waschvorgang nach 5 Stunden beendet sein soll, betätigen Sie den Timer Schaltknopf und stellen Sie die Zeit ein.

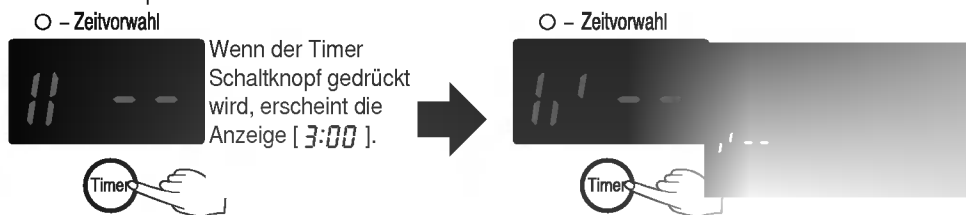

- Mindestverzögerung 3 Stunden

- Der Waschvorgang wird nach 5 Stunden abgeschlossen sein.

- Ein Verzögerung ist zwischen 3 und 19 Stunden und nicht unter 3 Stunden möglich.
- Nach einem Stromausfall wird die Funktion Zeitvorwahl nicht reaktiviert.
- Je nach Wasserzufuhr und Temperatur, können die voreingestellte Verzögerung und die eigentliche Waschzeit leicht differieren.
- Die Zeitvorwahl kann durch betätigen des ON-OFF Schaltknopfs rückgängig gemacht werden.
- Ein einmaliges betätigen des Schaltknopfs verlängert die vorprogrammierte Verzögerung. Wird der Schaltknopf dauerhaft betätigt, verlängert sich die Zeiteinstellung automatisch um eine Stunde.
- Stellen Sie die Zeitvorwahl ein und betätigen Sie den START/PAUSE Schaltknopf, die Anzeige Zeitvorwahl und die Anzeige der verbleibenden Zeit bleiben sichtbar, während das restliche Kontrollfeld deaktiviert ist.

### 4. Betätigen Sie den START/PAUSE Schaltknopf

- Alle Leuchtanzeigen außer der voreingestellten Verzögerung und der verbleibenden Zeit sind nun erloschen.



**Der Waschvorgang wird zu dem von Ihnen ausgewählten Zeitpunkt beendet.**

- Schalten Sie die Waschmaschine aus und schließen Sie die Wasserzufuhr.

- Ziehen Sie vor Wartungseingriffen den Stecker aus der Steckdose
- Reinigen Sie den Filter alle 3 Monate.

### ■ Reinigen Sie den Filter im Einlaßventil

- Wenn kein Wasser durch den Filter der Waschmittellade fließt und dieser von Fremdkörpern verstopft wird, erscheint auf dem Display Kein Wasser.
- Entfernen Sie vor der Reinigung des Filters den Einlaßschlauch vollständig.

1 Schließen Sie die Wasserzufuhr.

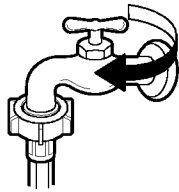

2 Ziehen Sie den Stromstecker aus der Steckdose.

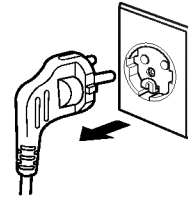

3 Nehmen Sie den Einlaßschlauch ab

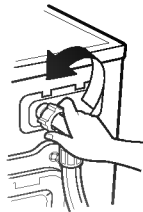

4 Entfernen Sie den Filter mit einem Werkzeug bzw. manuell und entfernen Sie eventuelle Fremdkörper mit Hilfe einer Zahnbürste.

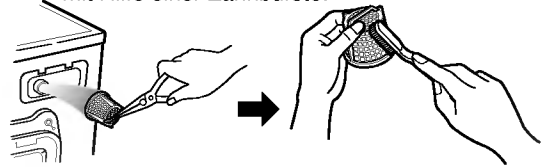

- Setzen Sie ihn wieder an seinen ursprünglichen Platz zurück.

### ■ Reinigung des Flusensiebs

- Sollten Geräusche auftreten oder das Wasser aufgrund eines Fremdkörpers in der Pumpe nicht vollständig abfließen, erscheint auf dem Display Wasserstau.

1 Öffnen Sie die untere Verschlusskappe mit einer Münze.

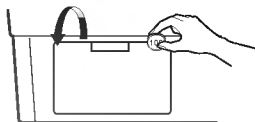

2 Entfernen Sie den Abflußverschluß (1), und lassen Sie das Wasser herausfließen. Wenn kein Wasser mehr herausfließt, drehen Sie die Abflulpumpe (2) nach links bis sie sich öffnet.

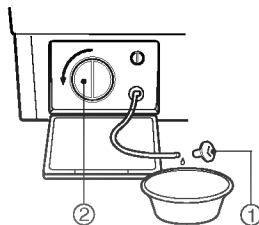

3 Entfernen Sie eventuelle Fremdkörper aus der Abflulpumpe (2). Drehen Sie nach der Reinigung die Abflulpumpe (2) im Uhrzeigersinn und setzen Sie den Abflußverschluß (1) an seinen ursprünglichen Platz zurück.

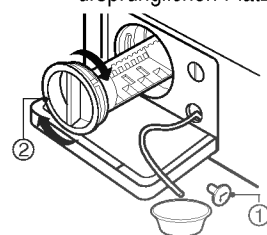

## ■ So vermeiden Sie Frostschäden im Winter

- 1 Schließen Sie die Wasserzufuhr und entfernen Sie den Einlaßschlauch.

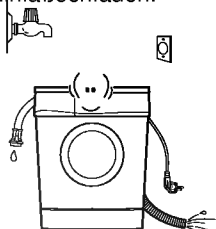

- 2 Entfernen Sie das Wasser vom Abflußverschluß (①).

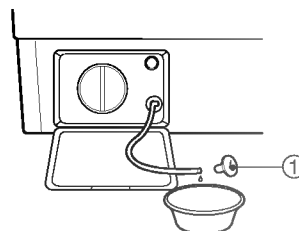

## ■ Wenn die Waschmaschine eingefroren ist

- 1 Entfernen Sie den Einlaßschlauch, indem Sie 50°C heißes Wasser rund um den Wasserhahn gießen.

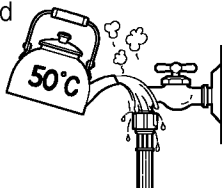

- 2 Legen Sie ihn in das 50°C heiße Wasser.

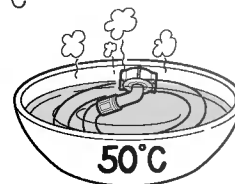

- 3 Gießen Sie das heiße Wasser in die Waschmittellade und lassen Sie es 10 Minuten lang dort.

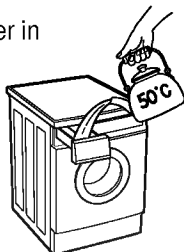

- 4 Schließen Sie den Einlaßschlauch an den Wasserhahn an und überprüfen Sie den Abfluß, nachdem Sie die Wasserzufuhr geöffnet und die Waschmaschine in Betrieb genommen haben.

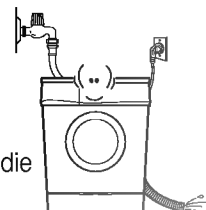

## ■ Wartung der Waschmittellade

- 1 Entnehmen Sie die Waschmittellade.

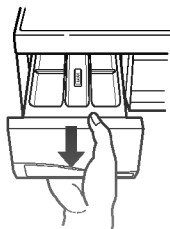

- 2 Reinigen Sie die Lade im Wasser.

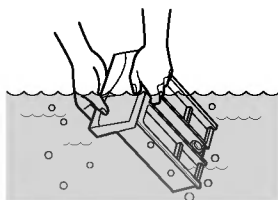



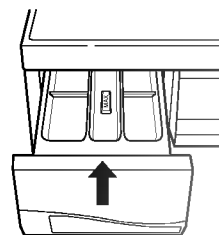





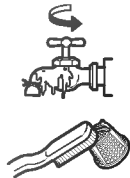

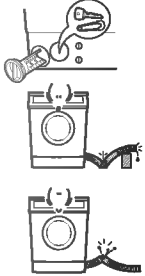

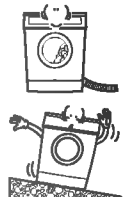



- 3 Setzen Sie sie an ihren ursprünglichen Platz zurück.

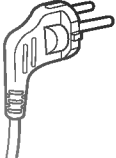
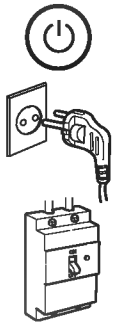

# Fehlersuche

□ Wenn die Fehlermeldung während dem Wasch-, Spül- oder Schleudervorgang angezeigt wird, sollten Sie, bevor Sie einen Techniker kontaktieren, die folgenden Punkte überprüfen:

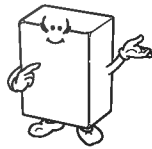
Fehlverhalten	Überprüfen Sie	Abhilfe
 <p>Kein Wasser</p>	 <ul style="list-style-type: none"> <li>Ist der Wasserhahn geschlossen?</li> <li>Ist das Wasser eingefroren?</li> <li>Ist der Wasserdruck zu niedrig oder der Filter verstopft?</li> </ul>	<ul style="list-style-type: none"> <li>Öffnen Sie den Wasserhahn.</li> <li>Tauen Sie ihn mit 50°C heißem Wasser auf.</li> <li>Nehmen Sie den Filter ab und entfernen Sie eventuelle Fremdkörper.</li> </ul>
 <p>Wasserstau</p>	 <ul style="list-style-type: none"> <li>Befinden sich Fremdkörper in der Abfluspumpe?</li> <li>Ist der Abflussschlauch geknickt oder befindet er sich höher als 85 cm über dem Boden?</li> <li>Ist der Schlauch verstopft?</li> <li>Ist der Schlauch eingefroren?</li> </ul>	<ul style="list-style-type: none"> <li>Entfernen Sie eventuelle Fremdkörper.</li> <li>Positionieren Sie den Abflussschlauch gleichmäßig.</li> <li>Positionieren Sie den Schlauch nicht weiter als 85 cm vom Boden entfernt.</li> <li>Tauen Sie ihn mit 50°C heißem Wasser auf.</li> </ul>
 <p>Unwucht</p>	 <ul style="list-style-type: none"> <li>Ist die Wäsche nicht gleichmäßig in der Waschmaschine verteilt?</li> <li>Ist die Waschmaschine horizontale ausgerichtet?</li> </ul>	<ul style="list-style-type: none"> <li>Verteilen Sie die Wäsche gleichmäßig.</li> <li>Stellen Sie die Waschmaschine auf einen ebenen Untergrund.</li> </ul>
 <p>dE</p>	 <ul style="list-style-type: none"> <li>Ist das Bullauge offen?</li> </ul>	<ul style="list-style-type: none"> <li>Schließen Sie das Bullauge.</li> <li>*Wenn [ dE ] nicht verschwindet, kontaktieren Sie den Kundendienst.</li> </ul>
 <p>LE</p>	<ul style="list-style-type: none"> <li>Ziehen Sie den Stecker aus der Steckdose.</li> <li>Kontaktieren Sie den Kundenservice.</li> </ul>	
 <p>FE</p>	Sollte das Wasser aufgrund eines fehlerhaften Wasserventils überlaufen, erscheint die Anzeige " FE "	<ul style="list-style-type: none"> <li>Schließen Sie den Wasserhahn.</li> <li>Ziehen Sie den Stecker aus der Steckdose</li> <li>Kontaktieren Sie den Kundendienst.</li> </ul>
 <p>PE</p>	Wenn der Wasserstandsensord fehlerhaft ist, erscheint die Anzeige " PE ".	
 <p>SE</p>	Motor funktioniert nicht	
 <p>CE</p>	Motorüberlastung	
 <p>LE</p>	Motorüberlastung	

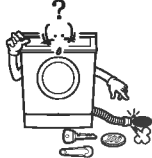
Fehlverhalten	Überprüfen Sie	Abhilfe
	 <ul style="list-style-type: none"> <li>• Haben Sie den ON-OFF Schaltknopf betätigt?</li> <li>• Ist der Stecker eingesteckt?</li> <li>• Ist die Kurzschlußstrombremse ausgeschaltet?</li> </ul>	<ul style="list-style-type: none"> <li>• Schalten Sie die Waschmaschine ein.</li> <li>• Stecken Sie den Stecker in die Steckdose.</li> <li>• Schalten Sie ihn ein.</li> </ul>
 <p>Zuviel Schaum</p>	 <ul style="list-style-type: none"> <li>• Haben Sie mehr Waschmittel als empfohlen in die Waschlade eingefüllt?</li> <li>• Haben Sie ein schaumarmes Waschmittel in Ihrer Frontladerwaschmaschine verwendet?</li> </ul>	<ul style="list-style-type: none"> <li>• Füllen Sie die empfohlene Menge Waschmittel in die Waschlade.</li> <li>• Verwenden Sie ausschließlich für Frontlader geeignetes Waschmittel</li> </ul>
 <p>Zu starke vibration und Lärm</p>	 <ul style="list-style-type: none"> <li>• Haben Sie die Transportschrauben entfernt?</li> <li>• Ist die Waschmaschine horizontal ausgerichtet?</li> <li>• Ist die Abflulpumpe mit Fremdkörpern verstopft?</li> </ul>	<ul style="list-style-type: none"> <li>• Entfernen Sie sie.</li> <li>• Stellen Sie die Waschmaschine auf einen ebenen Untergrund.</li> <li>• Entfernen Sie eventuelle Fremdkörper aus der Abflulpumpe.</li> </ul>

### Garantiekunde

Für dieses Gerät übernehmen wir 12 Monate Garantie!

Wir verpflichten uns, während der 12-monatigen Garantiezeit Ihr Gerät kostenlos instanzzusetzen bzw. Ihrem Fachhändler die Ersatzteile kostenlos zur Verfügung zu stellen, wenn es infolge eines Fabrikations- oder Materialfehlers versagen sollte. Weitergehende Ansprüche gegen uns sind ausgeschlossen. Beschädigungen durch höhere Gewalt oder auf dem Transportweg sowie versand- und verpackungskosten gehen zu Ihren Lasten. Im Übrigen gelten unsere umseitig aufgeführten Garantiebedingungen!

Gerätetyp : \_\_\_\_\_

Seriennummer:

Name des Käufers : \_\_\_\_\_

Kaufdatum : \_\_\_\_\_

Stempel / Unterschrift des Fachhändlers



**LG Electronics Deutschland GmbH**

**Jakob-Kaiser-Str. 12  
47877 Willich**

P/No.: 3828ER3002N

### **Garantiebedingungen für Waschmaschine**

- 1. Die Garantiezeit beginnt** mit dem Kaufdatum und erstreckt sich über 12 Monate. Der Beginn der Garantiezeit gilt als nachgewiesen, wenn der Käufer den Kaufbeleg (Quittung / Kassenzettel) zusammen mit der vom Verkäufer ausgefüllten und unterschriebenen Garantiekarte vorlegt. Die **Seriennummer** des Produkts muß mit der eingetragenen Nummer auf der Garantiekarte übereinstimmen!
- 2. Während der Garantiezeit beheben wir** kostenlos alle Mängel, soweit sie nachweislich auf Fabrikations- oder Materialfehler zurückzuführen sind.
- 3. Ausgeschlossen von der Garantie** sind Schäden, die durch unsachgemäße Behandlung, Nichtbeachtung der Anleitung und betriebsbedingte Abnutzung auftreten. Ebenso erstreckt sich die Garantie nicht auf Verschleißteile und leicht zerbrechliche Produktteile (wie z.B. Sichtscheiben, Glüh- oder Glühlampen). Schäden, die auf dem Transport entstehen, gehen ebenso wie Versand- und Verpackungskosten zu Lasten des Käufers.
- 4. Die Entscheidung über Reparatur, Austausch oder Ersatz** bleibt bei uns. Ausgetauschte oder ersetzte Teile gehen in unser Eigentum über. Durch Reparatur oder Teileersatz wird die ursprüngliche Garantiezeit nicht verlängert!
- 5. Der Garantieanspruch erlischt**, Sobald Personen in das Gerät eingreifen, die von LG Electronics nicht für den Service autorisiert sind - ebenso, sobald das Gerät zu gewerblichen Zwecken eingesetzt wird.
- 6. Heben Sie unbedingt die Originalverpackung auf**, damit das Gerät im Servicefall ohne Beschädigungen transportiert werden kann.
- 7. Wenden Sie sich im Garantiefall** an Ihren Fachhändler oder an eines unserer autorisierten Servicecenter.
- 8. Weitergehende Ansprüche sind ausgeschlossen!** Sollten Teile dieser Bestimmungen unwirksam sein, so gelten sie sinngemäß. Die Wirksamkeit der übrigen Bestimmungen wird hiervon nicht berührt.