



WD-1042F/WD-1022F

# Wasmachine

## **GEBRUIKSAANWIJZING (2~16)**

Gefeliciteerd met uw aankoop van een volautomatische wasmachine van LG. Lees deze gebruiksaanwijzing aandachtig door. Zij bevat informatie in verband met een veilige opstelling, gebruik en onderhoud. Houd deze handleiding bij voor als u later nog iets wilt nakijken. Schrijf het model en de serienummers van uw wasmachine op.

# Lave-Linge

## **MANUEL D'UTILISATION (17~31)**

Nous vous remercions de l'achat du Lave-Linge Automatique LG. Lire ce manuel attentivement avant d'utiliser l'appareil. Il contient, en effet, des instructions relatives à l'installation, l'utilisation et l'entretien, en toute sécurité, de ce dernier. Le conserver pour toute consultation ultérieure. Noter le numéro de modèle et le numéro de série du lave-linge.



### Bescherming tegen kreuken

Door de links-/rechtsdraaiende beweging van de trommel wordt het kreukelen van het wasgoed tot een strikt minimum beperkt.



### Instelling van de voorkeurstemperatuur

Er zijn vier instellingen mogelijk van koud tot 95 °C.

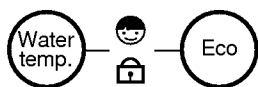

### Kinderslot

Het kinderslot werd ontwikkeld om te vermijden dat kinderen op een knop zouden drukken om het programma tijdens het wassen te wijzigen.



### Automatisch herstarten

Als de wasmachine stilgevallen door een stroomonderbreking, ze start automatisch weer op waar zij stilgevallen is. Het wasproces wordt op de juiste wijze aangepast. Hetzelfde gebeurt wanneer de machine tijdens een wasbeurt uitgeschakeld wordt en later terug aangeschakeld wordt.

Waarschuwingen . . . . .	3
Eigenschappen . . . . .	4
Installatie . . . . .	5
Vooraleer u begint te wassen . . . . .	7
Waspoeder toevoegen . . . . .	7
Het bedieningspaneel . . . . .	8
Hoe uw wasmachine bedienen . . . . .	9
Onderhoud van de wasmachine . . . . .	11
Storingsgids . . . . .	13

# Waarschuwingen

**Lees eerst de volledige gebruiksaanwijzing door vooraleer u het toestel in gebruik neemt. Volg de raadgevingen nauwgezet op. Bewaar deze gebruiksaanwijzing voor als u later iets wilt opzoeken. Als u het toestel doorverkoopt of weggeeft, vergeet dan niet om ook de gebruiksaanwijzing mee door te geven aan de nieuwe eigenaar. De volgende waarschuwingen worden gegeven in het belang van de algemene veiligheid. U moet ze lezen vooraleer u het toestel installeert of in gebruik neemt.**

- Dit toestel werd ontwikkeld voor volwassenen. Kinderen mogen de bedieningstoetsen niet aanraken en mogen niet met het toestel spelen.
- Het is gevaarlijk om de eigenschappen van het toestel op eender welke manier te wijzigen.
- Het toestel is zwaar. U moet uw voorzorgen nemen als u het wenst te verplaatsen.
- Al het verpakkingsmateriaal en de bevestigingsbouten moeten verwijderd worden vooraleer u het toestel in gebruik neemt. Als u dit niet doet, kan de machine ernstig beschadigd worden.
- Alle loodgieterijwerkzaamheden, die noodzakelijk zijn voor de installatie van dit toestel, moeten uitgevoerd worden door een erkend loodgieter of door een bekwaam persoon.
- Alle elektriciteitswerkzaamheden, die noodzakelijk zijn voor de installatie van dit toestel, moeten uitgevoerd worden door een erkend elektricien of door een bekwaam persoon.
- Zorg ervoor dat het toestel niet op zijn stroomkabel staat.
- Als de machine op vast tapijt staat moet u de voetjes bijstellen zodat de lucht vrij kan circuleren.
- Trek de stekker van het toestel na gebruik steeds uit het stopcontact en draai de waterkraan na gebruik weer dicht.
- Overlaad het toestel niet.
- Was alleen stoffen die wasmachinebestendig zijn. Volg bij twijfel de instructies die u vindt op het etiket van het wasgoed.
- Vermijd elektrische verwarmingstoestellen, kaarsen, enz. in de nabijheid van de machine. De machine kan vlam vatten of vervormen.
- Sprenkel geen water op de machine. Dit kan brand of elektroshocks veroorzaken.
- Gebruik uitsluitend geaarde stopcontacten van 220 V-240 V-wisselstroom. Gebruik geen verlengkabel of stopcontactblok.
- Zorg ervoor dat alle zakken leeg zijn. Harde, scherpe voorwerpen zoals muntstukken, veiligheidsspelden, nagels, vijzen of stenen kunnen grote schade aanrichten.
- Was geen wasgoed bekleed met voedingsolie, machineolie, olie voor chemische reiniging, benzine, enz.. Dit kan brand of ontploffingen veroorzaken.
- Dit toestel werd ontwikkeld voor huishoudelijk gebruik. Het mag niet gebruikt worden voor andere doeleinden dan deze waarvoor het ontwikkeld werd.
- Was geen stoffen op basis van petroleumproducten in de machine. Als er vluchtige reinigingsproducten gebruikt werden, zorg er dan voor dat deze zorgvuldig uit de stof verwijderd zijn vooraleer zij in het toestel geplaatst worden.
- Zet de machine niet aan in de buurt van ontbrandbaar materiaal zoals benzine, benzeen, enz. of een gaslek van een ontvlambaar gas. Door de vluchtige aard van deze stoffen kunnen zij de oorzaak zijn van een brand of een ontploffing.
- Gebruik nooit meer dan de aanbevolen hoeveelheid wasverzachter. Een overdadig gebruik kan schade toebrengen aan uw wasgoed.
- Laat, tussen twee wasbeurten in, de trommeldeur steeds op een kier staan om de deurdichting te beschermen.
- Controleer, vooraleer de trommeldeur na de wasbeurt te openen, of al het water uit de trommel weggepompt werd. Open de deur niet wanneer u nog water ziet.
- Huisdieren en kinderen kunnen in de machine klimmen. Controleer uw toestel voor elk gebruik.
- Het glas in de deur wordt tijdens het wassen zeer warm. Houd de kinderen tijdens de wasbeurt op een veilige afstand van het toestel.
- Probeer de machine niet zelf te herstellen. Herstellingen die uitgevoerd zijn door onervaren of niet gekwalificeerde personen kunnen kwetsuren veroorzaken en/of de machine nog meer schade berokkenen.
- Dit product mag alleen hersteld worden door een erkende dealer. Er mogen alleen originele onderdelen gebruikt worden.
- Wanneer u uw oude machine wegdoet, moet de stroomkabel afgesneden worden en het deurslot onklaar gemaakt worden om te vermijden dat het een val wordt voor kinderen.
- De sokkelopening mag niet belemmerd zijn wanneer de machine op vast tapijt wordt geïnstalleerd.

# Eigenschappen

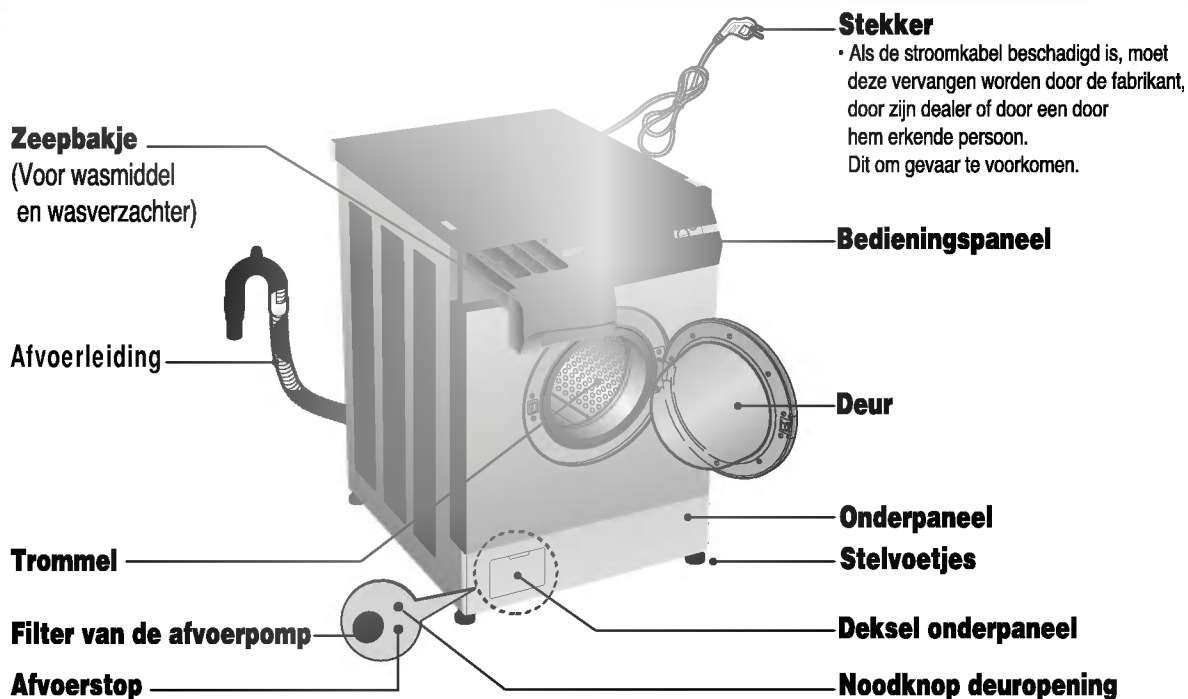

- Naam : Wasmachine met frontlade
- Stroomvoorziening : 220-240V~, 50 Hz
- Afmetingen : 600 mm (B) X 600 mm (D) X 850 mm (H)
- Gewicht : 67 kg
- Hoeveelheid wasgoed : 7,0 kg
- Stroomverbruik : 2.200 W
- Centrifugeersnelheid : 600 / 800 / 1.000 tpm
- Waterverbruik : 67 ℓ / (9,6 ℓ /kg)
- Toegelaten waterdruk : 0,3 – 10 kgf/cm<sup>2</sup> (30 – 1.000 kPa)

(Om de productkwaliteit te verhogen kunnen uitzicht en eigenschappen, zonder voorafgaand bericht, wijzigen.)

## ■ Toebehoren

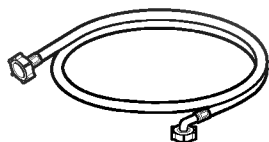

Watertoevoerleiding (1EA)



Moersleutel

# Installatie

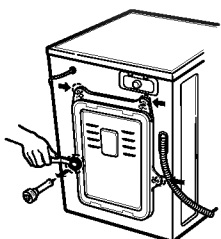

- Bewaar de bevestigingsbouten en de moersleutel voor een eventueel toekomstig gebruik wanneer de machine weer verplaatst moet worden.

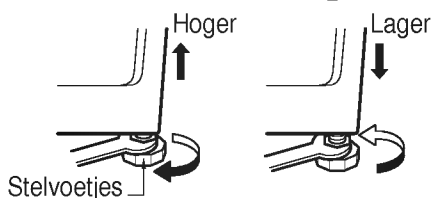
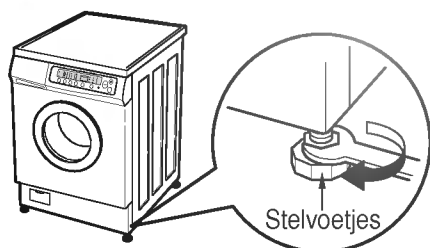

- Als de wasmachine niet waterpas staat kan deze lawaai maken of trillen.

## ■ Verwijderen van de bevestigingsbouten

- Om de wasmachine tijdens het transport te beschermen zijn de 4 speciale bouten vergrendeld. Verwijder de bouten vooraleer de wasmachine in gebruik genomen wordt.

(Als zij niet verwijderd worden, zullen ze heftige trillingen en lawaai veroorzaken en zal de machine niet goed werken).

1. Zoek de 4 bouten, die de achterzijde beschermen, op.
2. Vijs de 4 bouten los.  
Gebruik hiervoor de meegeleverde moersleutel.
3. Verwijder de 4 bouten.

## ■ Niveau-aanpassingen

1. Kies een plaats uit om het toestel te plaatsen.
  - Plaats het toestel op een stevige en gelijke ondergrond.
  - Plaats het minstens 2 cm van muren en meubilair.
2. Controleer het niveauverschil
  - Zorg ervoor dat alle voetjes stevig op de vloer staan.
3. Niveau-aanpassingen
  - Nadat de machine waterpas staat controleert u het niveau opnieuw door met de wasmachine te schudden. Indien nodig moet u de stelvoetjes nog verder bijstellen.
  - De nivellering moet blijven binnen een maximale hellingsgraad van 1,5 graden.

## ■ Elektrische aansluiting

- Gebruik geen verlengkabel of stopcontactblok.
- Als de stroomkabel beschadigd is, moet deze vervangen worden door de fabrikant, door zijn dealer of door een door hem erkende persoon. Dit om gevaar te voorkomen.
- Trek de stekker van het toestel na gebruik steeds uit het stopcontact en draai de waterkraan na gebruik weer dicht.
- Sluit de machine steeds aan op een geaard stopcontact, en volg de regelgeving met betrekking tot de te gebruiken kabelsectie.
- Als het toestel aangesloten wordt op een verlengkabel of op een verlengkabel met stopcontactblok moet u ervoor zorgen dat deze niet nat kunnen worden door rondspattend water of dat er geen vocht kan insijpelen.
- Als het toestel in vaste opstelling voorzien is van een stroomkabel en een stekker, zullen de gebruiksinstructies aangeven dat het toestel zodanig moet geplaatst worden dat het stopcontact bereikbaar is.

# Installatie

## ■ Waterafvoer

- Hang de afvoerleiding in de wasbak of de gootsteen. Gebruik hiervoor de geleider die met de wasmachine meegeleverd werd.
- Zorg ervoor dat er geen knik in de buis zit of dat deze niet geklemd zit. Bevestig de buis zodanig dat deze niet kan losschieten terwijl het toestel in werking is.
- De afvoerbuïs mag niet hoger dan 85 cm boven de vloer bevestigd worden.

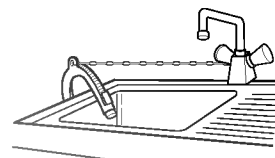

## ■ Aansluiting van de watertoevoerleiding

- Om waterlekage te voorkomen zijn er twee rubberen ringen voorzien in de koppeling van de watertoevoerleiding.
- Uw machine heeft alleen een koudwaterleiding nodig. Sluit bijgevolg aan op de koudwaterkraan.
- Controleer de waterdichtheid van de verbinding met de wasmachine door de kraan helemaal open te draaien.
- Controleer de toestand van de leiding regelmatig. Vervang indien nodig.
- Zorg ervoor dat er geen knik in de buis zit of dat deze niet geklemd zit.

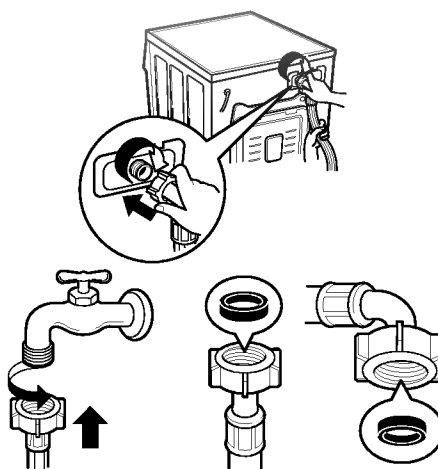

# Vooral eer u begint te wassen



- Kijk de zakken na en maak ze leeg (verwijder muntstukken, veiligheidsspelden, paperclips, enz...).
- Sluit ritsluitingen, knoop knopen dicht en sluit haken: bind losse riemen of linten vast.
- Was witte was en bonte was nooit samen.
- Lees de instructies op de wasetiketten en volg de richtlijnen van de fabrikant.

Vuiltegraad	Wassen	Temperatuur	
Erg vuile was	- Voorwas - Hoofdwas	Erg vuile katoen	:koud tot 95 °C
		Normaal vuile katoen	:koud tot 95 °C
		Gekleurde katoen	:koud tot 60 °C
		Synthetische stoffen	:koud tot 60 °C
Normaal vuile was	- Hoofdwas	Fijne was	:koud tot 40 °C
		Wol	:koud tot 40 °C

## ■ Waar moet het waspoeder in

- Trek het zeepbakje uit.
- Giet waspoeder en wasverzachter in het wasbakje vooraleer u begint te wassen.
- Sluit het zeepbakje volledig.

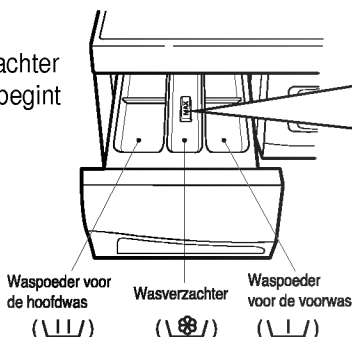

### Het bakje voor de wasverzachter

- Laat de wasverzachter niet langer dan twee dagen in het bakje zitten (de wasverzachter kan verharden).
- Open het bakje niet terwijl dit met water gevuld wordt.
- De wasverzachter wordt automatisch aan de laatste spoelbeurt toegevoegd.
- Vul niet hoger dan de MAX-indicator.
- Gebruik geen solventen (zoals wasbenzine, enz ...)

Niveau wasverzachter



Programma's met voorwas

Alleen hoofdwas



- Het waspoeder moet gebruikt worden volgens de richtlijnen van de waspoederfabrikant.
- Als u meer waspoeder gebruikt dan voorgeschreven is, zal er teveel schuim geproduceerd worden waardoor een minderwaardig wasresultaat bekomen wordt. Dit kan eveneens een defect veroorzaken.
- Gebruik alleen waspoeder dat geschikt is voor trommelwasmachines.

### Dosering van het waspoeder

De aanbevolen waspoederhoeveelheid niet overschrijden. Volg de instructies op de verpakking van het waspoeder.

De hoeveelheid hangt af van:

- de vuiltegraad en de vuiltesoort.
- de washoeveelheid
  - een volle lading: volgens de richtlijnen van de waspoederfabrikant
  - gedeeltelijke lading: 3/4 van de normale hoeveelheid.
  - minimale lading (ongeveer 1 kg): 1/2 van de normale hoeveelheid voor een volle lading.

- de waterhardheid van het leidingwater.

### Het juiste waspoeder kiezen

Het waspoedertype is afhankelijk van:

- het stoftype (katoen, synthetisch, fijne stoffen, wol)
- de kleur
- de wastemperatuur
- de vuiltegraad en de vuiltesoort.

**OPMERKING** : gebruik aangepast waspoeder dat geschikt is voor wol.

## Spoelstop

- Als u wenst dat uw stoffen zonder centrifugeren in de machine blijven zitten na de laatste spoelbeurt om zo te vermijden dat ze kreuken, kunt u de spoelstop selecteren door de spoelstopknop (Rinse) in te drukken.
- Om weg te pompen en te centrifugeren drukt u op de spoelstopknop (Rinse) of op de Start-/Pauzeschakelaar (Start/Pause) om het spoelstopcontrolelampje uit te schakelen.

## Wasprogrammakeuzeschakelaar

- U kunt kiezen uit 6 wasprogramma's, afhankelijk van het type wasgoed.
- Als u de machine aanzet (Power) wordt automatisch het bontwasprogramma ingesteld.
- Door op de programmaknop (Programme) te drukken kunt u kiezen voor bonte was (Coloreds); witte was (Whites); kortwas (Rapid); fijne was (Delicate); wol (Wool); synthetisch (Synthetic).

## Aan-/Uitschakelaar

- Druk de knop in om de machine aan en uit te schakelen.

## Start-/Pauzeschakelaar

- Gebruik de knop om de wascyclus te starten, of om deze te onderbreken.
- De machine schakelt zichzelf automatisch uit 4 minuten nadat de pauzeknop werd ingedrukt.

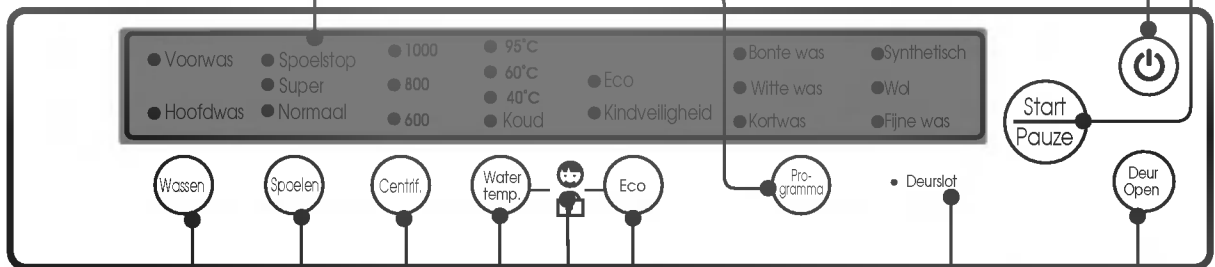

## Voor handwas, spoelen en centrifugeersnelheid

- Gebruik deze knoppen om te kiezen uit Wassen / Spoelen / Centrifugeren.
- Als het controlelampje uit is werd geen keuze gemaakt.
- Voorwas kan gebruikt worden bij bonte was, witte was en synthetisch.

## Wartertemperatuurkeuzeschakelaar

- Druk de knop in om de watertemperatuur in te stellen.
- De watertemperatuur 40 °C, 60 °C, koud kunnen ingesteld worden voor bonte was en synthetisch.
- 95 °C kan alleen ingesteld worden voor witte was.
- Door tijdens de wascyclus op deze knop te drukken, zal de temperatuur, die voor deze wasbeurt ingesteld werd, getoond worden.

## Deurslotindicatielamp

- Deze toont of de deur kan geopend worden of niet.
- Wanneer het lampje brandt, kan de deur niet geopend worden.

## Deuropen

- Druk de knop in om de deur te openen.
- Werkt alleen wanneer de stekker in het stopcontact (220 – 240 V) zit.

## Kinderslot

- Als het kinderslot ingesteld is, zijn alle toetsen tijdens de wasbeurt geblokkeerd.
- Het kinderslot kan altijd ingesteld worden, zelfs wanneer de machine niet aanstaat, de pauzeknop ingedrukt is of wanneer de machine in werking is. Deze toestand wordt automatisch onderbroken wanneer een fout vastgesteld wordt of wanneer de cyclus ten einde is.

## Eco

- De Eco-functie wordt gekozen als er in het kookwasprogramma op de Eco-knop gedrukt wordt. De Eco-Functie levert hetzelfde wasresultaat op als bij wassen bij wassen bij 95 °C. maar met minder energieverbruik.



# Hoe uw wasmachine bedienen

□ Het gehele wasprogramma verloopt automatisch met slechts één druk op de knop.

□ Voor u begint te wassen

- Zorg ervoor dat de stekker in het stopcontact zit.
- Draai de koudwaterkraan open.
- Druk de Deuropen in.
- Breng het wasgoed in en sluit de deur.
- Giet waspoeder en wasverzachter in het zeepbakje.

## ■ Bij automatisch wassen

1. Druk de Aan-/Uitschakelaar (  ) in.
2. Druk op de Start-/Pauzeschakelaar om de wasmachine te starten.
  - Het programma voor de bonte was wordt automatisch uitgevoerd.
3. Het optimale programma wordt gekozen eens de lading gedetecteerd is.

## ■ Om het wasprogramma te wijzigen

1. Druk de Aan-/Uitschakelaar (  ) in.
2. Door op de programmaknop te drukken verschijnen achtereenvolgens:

[**Bonte was** ⇒ **Witte was** ⇒ **Kort was** ⇒ **Fijne was** ⇒ **Wol** ⇒ **Synthetisch**].

- Wijzig eventueel de watertemperatuur, de spoelcyclus of de centrifugeer cyclus en stel deze naar wens in door de knoppen in te drukken.

Pro-gramma		• Kies de overeenkomstige functie om spoelen, centrifugeren en watertemperatuur in te stellen. • ( ) geeft handmatige handelingen weer.				Wastijd
		Wassen	Spoelen	Centrif.	Water temp.	
○ <b>Bonte was</b>	Gekleurde blouses, schorten, hemden, bedlinnen	Hoofdwas (Voorwas + Hoofdwas)	Normaal (Super) (Normaal + Spoelstop) (Super+Spoelstop)	800 (600, 1000)	40°C (Koud, 60°C)	ongeveer 1 uur 46 minuten
○ <b>Witte was</b>	Bed- en tafellinnen, handdoeken, wit ondergoed of kleurvast gekleurd ondergoed	Hoofdwas (Voorwas + Hoofdwas)		800 (600, 1000)	95°C	ongeveer 2 uur 23 minuten
○ <b>Kort was</b>	Voor een snelle wasbeurt van weinig vervuild wasgoed of veel gebruikte handdoeken	Hoofdwas		600 (800, 1000)	Koud (40°C)	ongeveer 43 minuten
○ <b>Fijne was</b>	Delicate gordijnen, kleedjes, rokken, hemden, enz..	Hoofdwas		600	Koud (40°C)	ongeveer 1 uur 9 minuten
○ <b>Wol</b>	Voor wasgoed dat gemakkelijk vervormd of beschadigd wordt. Alleen machinebestendige wollen stoffen met het "zuiver scheerwol"-label	Hoofdwas		600	Koud (40°C)	ongeveer 45 minuten
○ <b>Synthetisch</b>	Polyamide, acryl, polyester.	Hoofdwas (Voorwas + Hoofdwas)		800 (600, 1000)	40°C (Koud, 60°C)	ongeveer 1 uur 46 minuten

3. Druk op de Start-/Pauzeschakelaar om de wascyclus te starten.

# Hoe uw wasmachine bedienen

## ■ Eenvoudigere handbediening in het bontwasprogramma

Het is gemakkelijker om in het bontwasprogramma de handbediening te gebruiken dan in andere programma's, omdat het bontwasprogramma automatisch ingesteld wordt.

### In het bontwasprogramma

- Wanneer u alleen wilt wassen, drukt u de Wasknop (Wash) in om de wasmethode te kiezen.
- Wanneer u alleen wilt spoelen, drukt u de Spoelknop (Rinse) in om de spoelmethode te kiezen.
- Wanneer u alleen wilt centrifugeren, drukt u de Centrifugeerknop (Spin) in om de centrifugeersnelheid in te stellen.
- Wanneer u alleen wilt wassen en spoelen, drukt u de Wasknop (Wash) en de Spoelknop (Rinse) in om elke methode te kiezen.
- Wanneer u alleen wilt spoelen en centrifugeren, drukt u de Spoelknop (Rinse) en de Centrifugeerknop (Spin) in om de spoelmethode te kiezen en de centrifugeersnelheid in te stellen.

## ■ Het kinderslot

- Het kinderslotsysteem kan ingesteld en onderbroken worden door tegelijk op Watertemperatuurkeuze (Water Temp.) en Eco te drukken.
- **Kinderslot** (Wanneer u alle knoppen wilt vergrendelen om te vermijden dat kinderen of onverantwoorde personen de instellingen wijzigen, kunt u deze optie instellen.)  
Wanneer u wijzigingen wenst aan te brengen aan het wasprogramma terwijl het kinderslot aanstaat

1. Druk gelijktijdig op de Watertemp. (Water Temp.) en op Eco.
2. Druk op de Start-/Pauzeschakelaar (Start/Pause).
3. Wijzig het gewenste programma en druk opnieuw op de Start-/Pauzeschakelaar (Start/Pause).

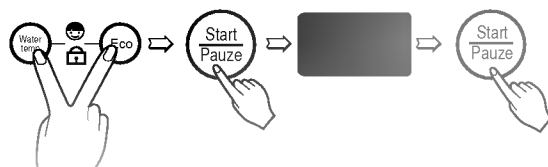

- **Deurslot** → Wanneer het controlelampje uitgaat kan de deur geopend worden door op de Deuropen te drukken (Door Open) en kunt u bijkomende was in de machine steken. Met andere woorden, dit lampje toont of de deur geopend kan worden of niet.
- Wanneer u wasgoed wilt bij-insteken (terwijl **Deurslot** uit is).



- **Deurslot** → Als het controlelampje brandt, kiest u de centrifugeercyclus om het water weg te laten spoelen. Druk vervolgens op de Start-/Pauzeschakelaar (Start/Pause) en op de Deuropen (Door Open) om de deur te openen.

- Trek de stekker uit het stopcontact vooraleer u met het onderhoud begint.
- Reinig de filter om de drie maanden.

### ■ De filter van de toevoerleiding reinigen

**1** Draai de waterkraan dicht.

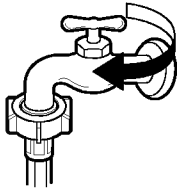

**2** Trek de stekker uit het stopcontact.

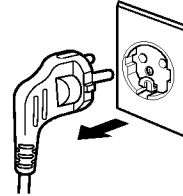

**3** Ontkoppel de watertoevoerleiding.

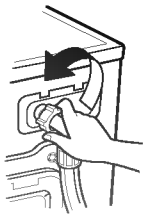

**4** Trek de filter eruit met de hand of met een gereedschap en reinig deze met een tandenborstel.

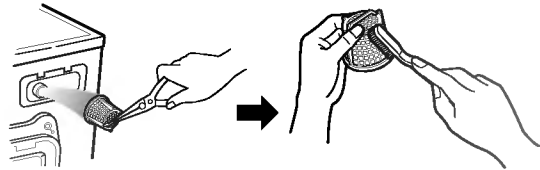

- Plaats de filter terug op de oorspronkelijke plaats.

### ■ De filter van de waterpomp reinigen

**1** Gebruik een muntstuk om het deksel van het onderpaneel te openen. Draai aan de afvoerstop om de leiding uit de machine te halen.

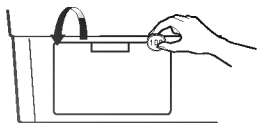

**2** Trek de afvoerstop los (①). Het water loopt eruit. Gebruik een kom om te vermijden dat het water over de vloer wegloopt. Als er geen water meer uitloopt, draait u de pompfilter open (②) door naar links te draaien.

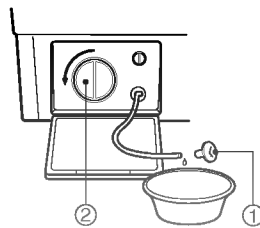

**3** Haal al het "vreemde" materiaal uit de pompfilter (②). Na reiniging draait u de pompfilter naar rechts totdat deze opnieuw op zijn plaats zit. Breng vervolgens de afvoerstop (①) weer op haar plaats en sluit het deksel van het onderpaneel.

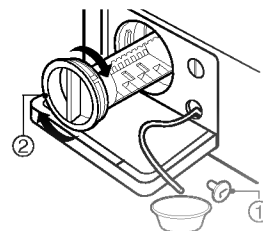

## ■ De filter van de toevoerleiding reinigen

**1** Draai de waterkraan dicht en verwijder de toevoerleiding.

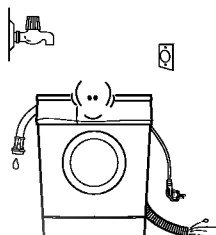

**2** Laat het water uit de machine lopen via de afvoerstop.

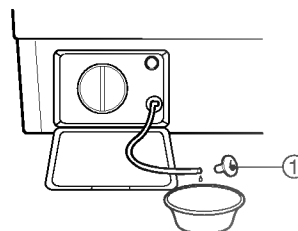

## ■ Wat te doen als het water in de machine bevroren is

**1** Giet warm water (van ongeveer 50 °C) op de kraan, en verwijder de toevoerleiding.

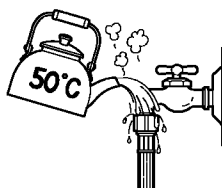

**2** Dompel de losgekoppelde leiding in warm water (van ongeveer 50 °C).

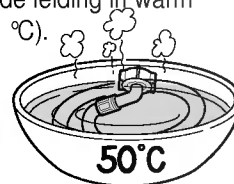

**3** Giet het warme water in het zeepbakje en laat het daar tien minuten inwerken om alles te laten ontdooien.

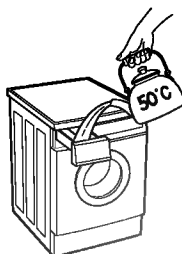

**4** Sluit de watertoevoerleiding weer aan op de kraan, draai de kraan open en schakel de machine aan. Controleer de waterafvoer.

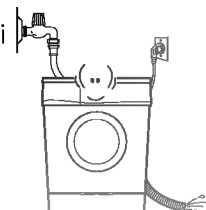

## ■ Onderhoud van het zeepbakje

**1** Trek het zeepbakje eruit door dit lichtjes op te heffen.

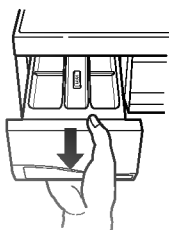

**2** Reinig het met helder water.

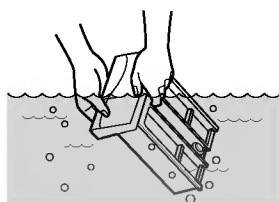



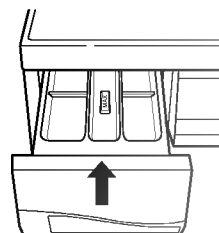



**3** Plaats het bakje weer op zijn plaats.

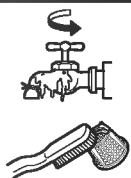
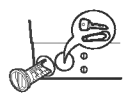





# Storingsgids

- Wanneer een foutboodschap op het scherm verschijnt tijdens het wassen, spoelen of centrifugeren, controleert u best eerst de volgende punten vooraleer u de hersteldienst belt.
- Roep steeds de hulp in van de hersteldienst wanneer zich een defect voordoet, dat niet in deze lijst is opgenomen.

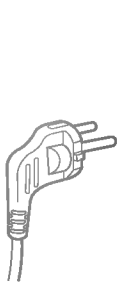
Symptoom	Uit te voeren controles	Oplossing
<ul style="list-style-type: none"> <li>☀ Voorwas</li> <li>☀ Hoofdwash</li> </ul>	 <ul style="list-style-type: none"> <li>• Staat de waterkraan dicht?</li> <li>• Is het water bevroren?</li> <li>• Is de waterdruk te laag of zit de filter verstopt?</li> </ul>	<ul style="list-style-type: none"> <li>• Draai de waterkraan open.</li> <li>• Ontdooi het met warm water van 50 °C.</li> <li>• Ontkoppel de toevoerleiding en reinig de filter.</li> </ul>
<ul style="list-style-type: none"> <li>☀ 1000</li> <li>☀ 800</li> <li>☀ 600</li> </ul>	 <ul style="list-style-type: none"> <li>• Zit er "vreemd" materiaal in de pompfilter?</li> </ul>  <ul style="list-style-type: none"> <li>• Zit de afvoerleiding gekneld of bevindt de afvoer zich hoger dan 85 cm van de vloer?</li> </ul>  <ul style="list-style-type: none"> <li>• Zit de leiding verstopt?</li> <li>• Is de leiding bevroren?</li> </ul>	<ul style="list-style-type: none"> <li>• Reinig en verwijder het "vreemde" materiaal uit de afvoerfilter.</li> <li>• Zorg ervoor dat de afvoerleiding gelijkmatig loopt.</li> <li>• Plaats de afvoerleiding lager dan 85 cm van de vloer.</li> <li>• Ontdooi het met warm water van 50 °C.</li> </ul>
<ul style="list-style-type: none"> <li>☀ Spoelstop</li> <li>☀ Super</li> <li>☀ Normal</li> </ul>	 <ul style="list-style-type: none"> <li>• Is het wasgoed naar één zijde van de trommel geschoven?</li> </ul>  <ul style="list-style-type: none"> <li>• Staat de wasmachine waterpas?</li> </ul>	<ul style="list-style-type: none"> <li>• Verdeel het wasgoed gelijkmatig in de trommel.</li> <li>• Onderbreek het Onbalans door op de Start-/Pauzeschakelaar (Start/Pause) te drukken. Als dit voorvalt na de spoelcyclus of het centrifugeren moet u contact opnemen met de hersteldienst.</li> <li>• Plaats de machine op een stevige en gelijkmatige ondergrond.</li> </ul>
☀ Deurslot	 <ul style="list-style-type: none"> <li>• Staat de deur open?</li> </ul>	<ul style="list-style-type: none"> <li>• Sluit de deur.</li> <li>* Neem contact op met de hersteldienst.</li> </ul>
<ul style="list-style-type: none"> <li>☀ 95°C</li> <li>☀ 60°C</li> <li>☀ 40°C</li> <li>☀ Koud</li> </ul>	<ul style="list-style-type: none"> <li>• Trek de stekker uit het stopcontact en neem contact op met de hersteldienst.</li> </ul>	

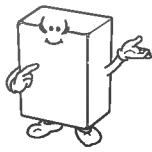
# Storingsgids

Symptoom	Uit te voeren controles	Oplossing
<ul style="list-style-type: none"> <li>☀ Bonte was</li> <li>☀ Witte was</li> <li>☀ Kortwas</li> </ul>	<ul style="list-style-type: none"> <li>• Dit verschijnt op de display als er te veel water toegevoegd wordt als gevolg van een defect waterinlaatventiel.</li> </ul>	<ul style="list-style-type: none"> <li>• Draai de waterkraan dicht.</li> <li>• Trek de stekker uit het stopcontact.</li> <li>• Neem contact op met de hersteldienst.</li> </ul>
<ul style="list-style-type: none"> <li>☀ Synthetisch</li> <li>☀ Wol</li> <li>☀ Fijne was</li> </ul>	<ul style="list-style-type: none"> <li>• Dit verschijnt op de display als de waterdruksenser niet werkt.</li> </ul>	<ul style="list-style-type: none"> <li>• Heeft u de machine niet overladen?</li> </ul>
	<ul style="list-style-type: none"> <li>• Hebt u de Aan-/Uitschakelaar (Power) ingedrukt?</li> <li>• Zit de stekker in het stopcontact?</li> <li>• Is de stroomtoevoer goed?</li> <li>• Is de zekering uitgeschakeld?</li> </ul>	<ul style="list-style-type: none"> <li>• Zet de machine aan.</li> <li>• Steek de stekker in het stopcontact.</li> <li>• Gebruik uitsluitend een geaard stopcontact van 220–240 V wisselstroom.</li> <li>• Zet de zekering opnieuw op scherp.</li> </ul>
 <p>Teveel schuim</p>	 <ul style="list-style-type: none"> <li>• Heeft u meer waspoeder gebruikt dan aanbevolen?</li> <li>• Heeft u laagschuimend waspoeder gebruikt voor de wasmachine met voorlader?</li> </ul>	<ul style="list-style-type: none"> <li>• Gebruik de aanbevolen hoeveelheid.</li> <li>• Gebruik uitsluitend laagschuimend waspoeder bij wasmachines met voorlader.</li> </ul>
 <p>Teveel trillingen en lawaai</p>	 <ul style="list-style-type: none"> <li>• Heeft u de bevestigingsbouten verwijderd?</li> <li>• Staat de wasmachine scheef?</li> <li>• Zit de afvoerpomp verstopt door "vreemde" materialen?</li> </ul>	<ul style="list-style-type: none"> <li>• Verwijder de bouten.</li> <li>• Installeer de machine op een vlakke en gelijkmatige ondergrond en zet het waterpas.</li> <li>• Verwijder de "vreemde" materialen uit de afvoerfilter.</li> <li>• Verwijder een aantal kledingstukken uit de trommel.</li> </ul>

## Garantievoorwaarden voor wasmachine

1. De garantietermijn begint met de aankoopdatum en duurt 12 maanden. Het begin van de garantietermijn geldt als bevestigd, wanneer de koper het aankoopbewijs (kwitantie/ kassabon) voorlegt samen met de door de verkoper ingevulde en ondertekende garantietaart. Het serienummer van het product moet overeenstemmen met het ingevulde nummer op de garantietaart!
2. Tijdens de garantieperiode verhelpen wij gratis alle gebreken, indien aangetoond kan worden dat ze veroorzaakt zijn door fabricage- of materiaalfouten.
3. De garantie is niet van toepassing voor beschadigingen die voortkomen uit ondeskundige behandeling, het niet in acht nemen van de handleiding en normale slijtage. De garantie geldt ook niet voor versleten onderdelen en licht breekbare delen (zoals bijv. kijkvensters, glim- en gloeilampen). Beschadigingen die het gevolg zijn van transport en ook de verzendings- en verpakingskosten vallen niet onder deze garantie.
4. De beslissing over herstelling, omruiling of vervanging is aan ons voorbehouden. Omgeruilde of vervangen onderdelen worden onze eigendom. Door herstelling of vervanging van onderdelen wordt de garantietermijn niet verlengd.
5. De garantie vervalt zodra herstellingen aan het het apparaat verricht worden door personen die niet voor service geautoriseerd zijn door LG Electronics en vervalt tevens zodra het apparaat ingezet wordt voor professionele doeleinden.
6. Het is noodzakelijk dat de originele verpakking bewaard wordt, om het apparaat voor herstelling zonder risico op beschadigingen te kunnen transporteren.
7. Om de garantie aan te spreken moet u zich wenden tot uw handelaar of een geautoriseerd servicecenter.
8. Andere aanspraken zijn uitgesloten! Indien delen van deze bepalingen ongeldig zijn, dan gelden ze naar inhoud. De geldigheid van de andere bepalingen wordt hierdoor niet beïnvloed.

## Garantiecertificaat

### Voor dit apparaat verlenen wij een garantie van 12 maanden!

Gedurende deze garantieperiode van 12 maanden verplichten wij ons ertoe uw apparaat gratis te herstellen of de vervangingsstukken gratis ter beschikking te stellen bij uw vakhandelaar, indien het niet meer naar behoren functioneert door fabricage- of materiaalfouten. Andere aanspraken zijn uitgesloten. Kosten en risico's die ontstaan door overmacht of het gevolg zijn van transport, zoals verzendings- en verpakingskosten, vallen niet onder deze garantie. Voor het overige gelden de op de keerzijde vermelde garantiebepalingen!

Toesteltype : \_\_\_\_\_

Serienr :

Naam van de koper : \_\_\_\_\_

Aankoopdatum : \_\_\_\_\_

stempel/ handtekening van de handelaar

# MEMO



# Caractéristiques du produit



## Protection contre les plis

La rotation alternée du tambour réduit la formation de plis sur le linge.



## Sélection de la température appropriée

Il existe 4 sélections de température: du froid jusqu'à 95 degrés Celsius.

## Système de commande de vitesse silencieux

La détection de la répartition de la charge permet de régler celle-ci pour réduire le niveau de bruit d'essorage.

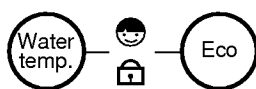

## Protection Enfants

Le système de Protection Enfants a été élaboré pour empêcher les enfants d'appuyer sur des boutons pour changer le programme en cours de fonctionnement.



## Redémarrage automatique

Lors d'une coupure du courant d'alimentation, et après que le secteur a été rétabli, cette machine redémarre automatiquement à l'emplacement où le lavage avait été interrompu.

Avertissement . . . . .	18
Caractéristiques . . . . .	19
Installation . . . . .	20
Préparer votre lavage . . . . .	21
Insertion des détergents . . . . .	22
Tableau de commande . . . . .	23
Comment utiliser votre lave-linge . . . . .	24
Maintenance . . . . .	26
Guide de dépannage . . . . .	28

# Avertissement

**Vous devez impérativement lire ces instructions avant d'utiliser cet appareil. Conserver précieusement ce manuel pour toutes consultations ultérieures. Ces informations vous seront précieuses pour votre sauvegarde et pour vos biens.**

- Cet appareil n'est pas un jouet et, de ce fait, ne doit être utilisé que par des adultes en pleine possession de leur moyens intellectuels.
- Toutes «modifications» ou «adaptations» est à proscrire.
- Compte tenu de son poids, toutes manipulations de cet appareil doivent s'effectuer avec précaution.
- L'emballage, les cales de protection et de maintien doivent être retirés avant tout usage.
- Le raccordement au réseau d'eau ne doit s'effectuer que par une personne habilitée (plombier) et ce, dans les règles de l'art.
- Le raccordement au réseau électrique ne doit s'effectuer que par une personne habilitée (électricien) et ce, dans les règles de l'art.
- S'assurer que le cordon d'alimentation n'est pas «pincé» ou «bloqué» sous la machine.
- Si cet appareil doit être installé sur une moquette ou un tapis, vous devez impérativement le surélever (en réglant la hauteur des pieds) pour assurer une bonne ventilation.
- Ajuster la hauteur des pieds de cet appareil afin que sa base repose sur le sol avec stabilité.
- Si cet appareil doit ne pas être utilisé, débrancher impérativement la prise d'alimentation et fermer impérativement l'arrivée d'eau après toute utilisation.
- Ne pas surcharger cet appareil.
- Seul le linge de maison ou les vêtements doivent être insérés dans cette machine.
- Ne pas projeter d'eau sur l'appareil, sous peine de choc électrique .
- Eloigner tout appareil électrique ainsi que tout élément produisant de la chaleur, de cet appareil.
- Ne pas utiliser de cordon prolongateur ni de source d'alimentation autre que celle prévue par le fabricant (courant alternatif de 220/240V 50 Hz).
- Vider les poches des vêtements avant de les mettre dans le tambour de la machine à laver. Vérifier que les baleines de soutiens-gorge soient correctement fixées (aux soutiens-gorge). Des pièces de monnaie, des vis, des épingles de sûreté, des tiges de métal ou de plastique dur insérées par (erreur ou oubli) dans le tambour peuvent endommager irrémédiablement cet appareil.
- Ne pas insérer dans le tambour de produits à base d'essence, de trichlo, d'essence volatile, d'alcool à brûler(ou des tissus fortement imbibés de ces matières)sous risque d'auto-inflammation.
- Cette machine est destinée à un usage domestique.
- Ne pas utiliser cet appareil dans un endroit où l'air est saturé de produits explosifs ou fortement inflammables.
- Ne pas saturer cette machine de produits détergents (poudre ou pastilles de lavage). Utiliser les quantités précisées par le fabricant de détergent.
- Laisser le hublot entrouvert entre chaque lavage pour préserver le joint de la porte.
- Avant d'ouvrir le hublot, vérifier que l'eau (contenue dans le tambour ) a bien été (en intégralité) évacuée. Ne pas ouvrir le hublot si l'eau apparaît sur le hublot.
- Attention à ce que vos enfants ne mettent pas un animal domestique (ou ne se cachent pas eux mêmes) dans le tambour. Avant chaque utilisation de cette machine s'assurer que le contenu ne soit que du linge sale.
- La température de la vitre du hublot s'élève lors d'une utilisation normale. Veiller à éloigner vos enfants de la vitre du hublot (ou à ce qu'ils ne puissent pas l'atteindre).
- Ne pas essayer de réparer vous-même cette machine. Faites appel à un dépanneur qualifié (agréé par le fabricant) qui interviendra sur cet appareil, dans les règles de l'art.
- Lorsque cet appareil sera en fin de vie et si vous souhaitez mettre cet appareil en décharge, couper impérativement le câble d'alimentation et casser le loquet de verrouillage du hublot. En effet, un mauvais usage de cet appareil par des enfants pourrait rendre cet appareil dangereux.

# Caractéristiques

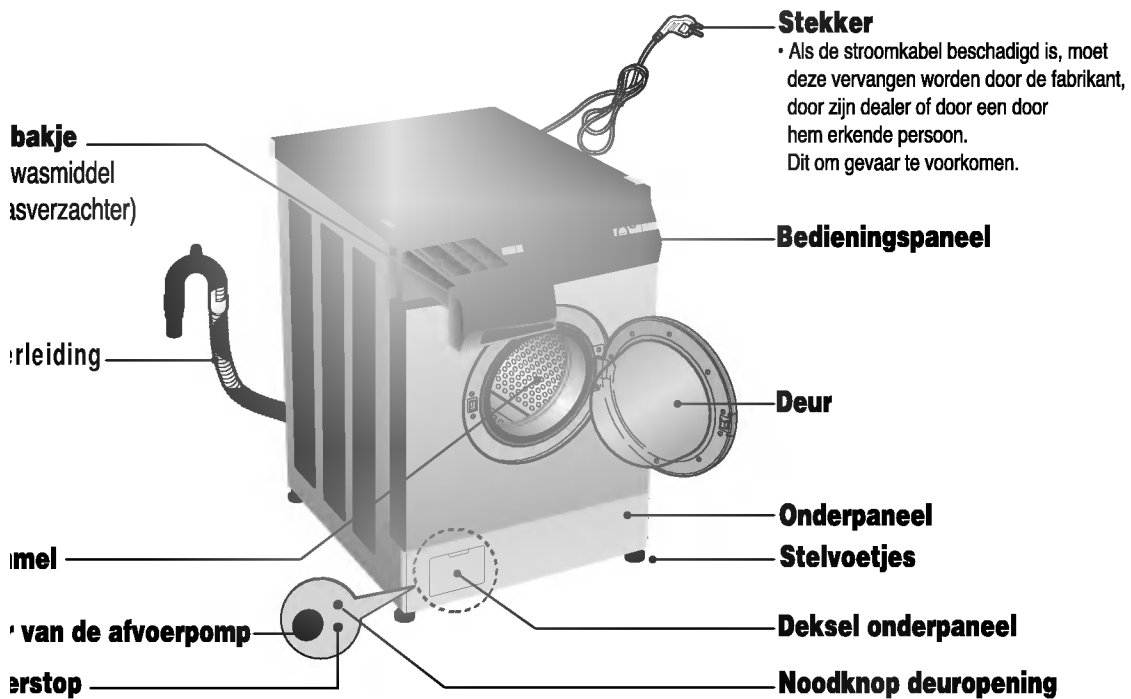

■ Nom	: Lave-linge à chargement frontal
■ Alimentation	: 220-240V~, 50Hz
■ Dimensions	: 600 × 600 × 850mm (l × p × h)
■ Poids	: 67 kg
■ Capacité de lavage	: 7,0 kg
■ Eau chaude	: 2200 W
■ Vitesse d'essorage	: 600 / 800 / 1000 tr/min
■ Consommation	: 67 ℓ ( 9,6 ℓ / kg )
■ Pression d'eau admissible	: 0,3 à 10kgf/cm <sup>2</sup> (30 à 1000 kPa)

( L'aspect et les spécifications de l'appareil peuvent être modifiés sans préavis, dans le but d'améliorer la qualité du produit.)

## ■ Accessoires

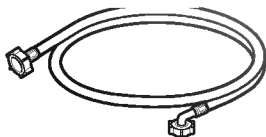

Watertoevoerleiding (1EA)

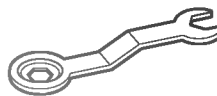

Moersleutel

# Installation

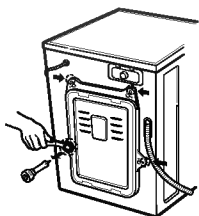

- Conserver les boulons de transport et la clé pour un usage futur.

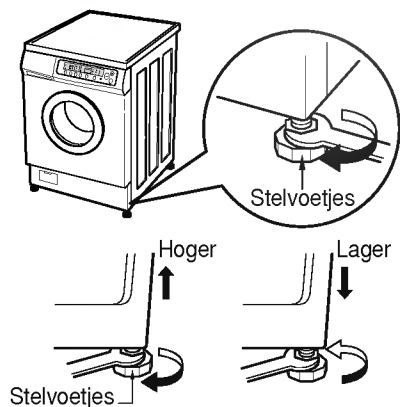

- Si l'appareil n'est pas installé de niveau, du bruit et des vibrations peuvent en résulter.

## ■ Enlèvement des boulons de transport

- Pendant le transport, la machine est bloquée par 4 boulons spéciaux. Avant de faire fonctionner celle-ci, retirer les boulons (afin d'éviter de fortes vibrations, du bruit et un dysfonctionnement).

1. Repérer les 4 boulons qui immobilisent l'appareil.
2. Les desserrer à l'aide de la clé fournie.
3. Les retirer.

## ■ Mise à niveau

### 1. Choisir un endroit pour l'installation

- Placer la machine sur un sol dur et plat.
- L'écartier de 2 cm du mur.

### 2. Vérifier l'écartement

- Vérifier que tous les vérins reposent fermement sur le sol.

### 3. Vérifier le niveau en secouant la machine. Régler de nouveau, si besoin est.

---

## ■ Raccordement électrique

- Ne pas utiliser de cordon prolongateur ou d'adaptateur double.
- Si le cordon d'alimentation est endommagé, le faire remplacer par le fabricant, son service après-vente ou une personne qualifiée, pour éviter tous risques inutiles.
- Toujours débrancher la machine et couper l'alimentation d'eau après utilisation.
- Raccorder la machine à une prise mise à la terre, conformément aux réglementations en vigueur.
- Si l'appareil est alimenté par un cordon prolongateur ou un dispositif d'alimentation portatif, ces éléments doivent être placés de manière à être protégés des projections ou de la pénétration d'humidité.
- Si un appareil fixe est fourni avec un cordon d'alimentation et une prise, il devra être placé pour que la prise soit accessible.

# Installation

## ■ Evacuation des eaux usées

- En adaptant la crosse de vidange en plastique fournie avec la machine sur le bord d'un évier.
- Vérifier que le tuyau ne soit pas vrillé ni écrasé. Immobiliser le tuyau pour qu'il reste bien en place pendant le fonctionnement de la machine.
- Le tuyau de vidange doit être placé à 85 cm maximum au-dessus du sol.

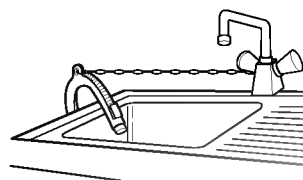

## ■ Raccordement du tuyau d'arrivée d'eau (comment raccorder le tuyau à vis.)

- Deux bagues sont fournies avec le tuyau d'arrivée d'eau dans le raccord de vanne pour éviter les fuites.
- L'appareil est prévu pour un raccordement d'alimentation en eau froide. Raccorder à cette alimentation à l'aide de la vanne d'entrée.
- Vérifier l'étanchéité des raccordements de la machine en ouvrant le robinet à fond.
- Vérifier périodiquement l'état du tuyau et le remplacer si besoin est.
- Vérifier que le tuyau n'est pas vrillé ni écrasé.

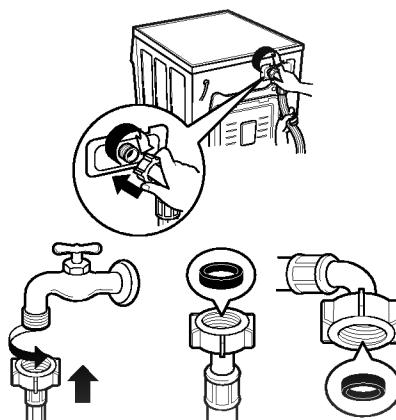

- Ne jamais laver ensemble du blanc et de la couleur.
- Vider les poches de leur contenu (pièces de monnaie, épingles de sûreté, agrafes, etc.)
- Respecter les symboles codés d'entretien de chaque vêtement et les instructions de lavage du fabricant.
- Trier le linge de la manière suivante : blanc, couleur, synthétique, délicat, laine.

Etat de saleté	Lavage	Température
Très sale	Prélavage Lavage	Cotons très sales : Max. 95°C
		Cotons normalement sales : Max. 95°C
		Cotons couleurs : Max. 60°C
Normalement sale	Lavage	Synthétiques : Max. 60°C
		Tissus délicats : Max. 40°C
		Lainages : Max. 40°C

# Insertion des détergents

## ■ Addition de lessive et d'assouplissant

- Tirer la boîte à produits.
- Placer la lessive et l'assouplissant dans le bac correspondant avant de procéder au lavage.
- Fermer à fond la boîte à produits.

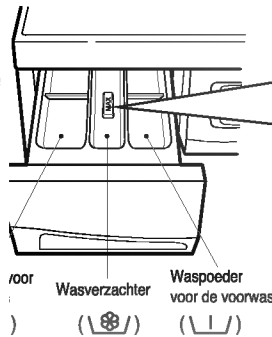

### Het bakje voor de wasverzachter

- Laat de wasverzachter niet langer dan twee dagen in het bakje zitten (de wasverzachter kan verharden).
- Open het bakje niet terwijl dit met water gevuld wordt.
- De wasverzachter wordt automatisch aan de laatste spoelbeurt toegevoegd.
- Vul niet hoger dan de MAX-indicator.
- Gebruik geen solventen (zoals wasbenzine, enz ...)

Niveau wasverzachter



Programma's met voorwas



Alleen hoofdwas



- La lessive doit être utilisée selon les instructions du fabricant.
- Si la quantité de produit utilisée est supérieure à celle recommandée, des bulles se produiront, risquant d'entraîner un lavage médiocre, voire un dysfonctionnement.
- N'utiliser une lessive pour machine à chargement frontal que dans les lave-linge à tambour.

### *Dosages de la lessive*

Ne pas dépasser les dosages prescrits par le fabricant imprimés sur l'emballage.

Les quantités dépendent des critères suivants :

- degré et type de saleté
- type de lavage :
  - pleine charge : selon les instructions du fabricant
  - charge partielle : 3/4 de la quantité normale
  - petite charge (1 kg environ) : moitié de la quantité utilisée pour la pleine charge
- dureté de l'eau de votre région

### *Choix de la lessive appropriée*

Le type de lessive dépend des critères suivants :

- type de tissu (coton, synthétique, linge délicat, laine)
- couleur
- température de lavage
- degré et type de saleté

**Note** : Pour la laine, n'utiliser que les lessives appropriées.

# Tableau de commande

## Arrêt cuve pleine (Suspension d'essorage)

- Si vous souhaitez arrêter votre cycle de lavage en position «cuve pleine»(sans avoir effectué l'essorage), vous devez au préalable utiliser cette fonction en appuyant sur la touche **[Rinçage]**.
- Pour rincer et essorer, appuyer de nouveau sur cette touche **[Rinçage]** ou appuyer sur la touche **[Lancer/Pause]** pour éteindre le voyant «suspension d'essorage»

## Sélecteur du programme de lavage

- 6 programmes peuvent être sélectionnés en fonction du type de la machine.
- Si le bouton **Marche/Arrêt** est appuyé, le programme **Couleurs** est sélectionné automatiquement.
- En appuyant sur le bouton, **[Couleurs → Blanc → Rapide → Délicat → Laine → Synthétiques]** peuvent être sélectionnés.

## Bouton marche/arrêt

- Presser/relâcher le bouton pour mettre en marche la machine et l'arrêter.

## Bouton Lancer/Pause

- Utiliser le bouton pour lancer ou arrêter le cycle de lavage.
- L'alimentation se coupe automatiquement 4 minutes après l'enfoncement du bouton de pause.

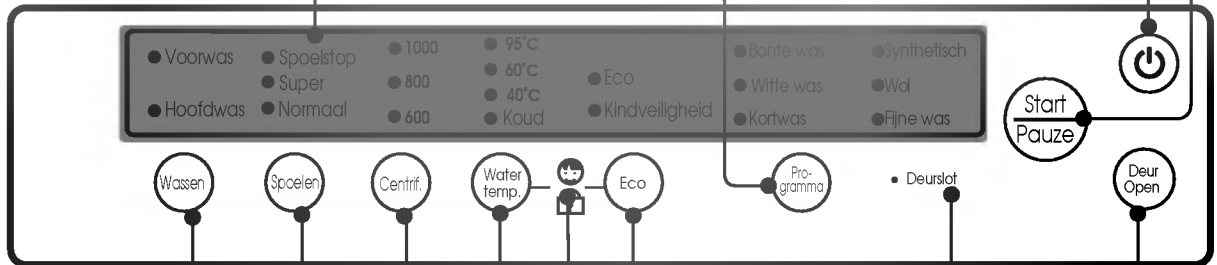

## Lavage à la main, rinçage et vitesse d'essorage

- Utiliser ces boutons pour changer la méthode de lavage, les numéros de rinçage et l'essorage.
- Lorsque le voyant est éteint, aucune sélection n'a été réalisée.
- Le pré-lavage est pour le programme **Couleurs**, **Blanc**, **Synthétiques**.

## Sécurité enfants

- Une fois la Sécurité Enfants engagée, tous les boutons sont inopérants pendant le fonctionnement.
- Le système Sécurité Enfants peut être engagé à tout moment, y compris pendant la mise hors tension, la pause et le fonctionnement. Il est automatiquement annulé en cas d'erreur de fonctionnement et en fin de cycle.

## Affichage du verrouillage de porte

- Indique si la porte peut être ouverte ou non pendant le lavage.
- Si le témoin est éteint, la porte peut être ouverte.

## Bouton d'ouverture de porte

- Appuyer sur le bouton pour ouvrir la porte.
- Il ne fonctionne que pendant l'alimentation de la machine.

## Sélecteur température de l'eau

- Appuyer sur le bouton pour sélectionner la température de l'eau.
- La température de l'eau peut être sélectionnée [40°C → 60°C → Froid] pendant le programme **Couleurs**.
- La température de 95°C est sélectionnée uniquement pour le programme **Blanc**.
- Une pression sur le bouton pendant le fonctionnement de l'appareil permet d'afficher la température actuelle.

## ECO

- La fonction Eco s'active en poussant sur le bouton Eco dans le programme de lavage du blanc. La fonction Eco permet d'obtenir la même qualité de lavage qu'à 95°C mais avec une moindre consommation d'énergie.

# Comment utiliser votre lave-linge

■ **Toute l'opération de lavage est réalisée automatiquement d'une seule pression sur un bouton.**

## ■ Préparation du lavage.

- Vérifier que la machine est raccordée à l'alimentation électrique.
- Ouvrir le robinet d'eau froide.
- Appuyer sur le bouton **[Ouvrir Porte]**
- Charger le lave-linge et fermer la porte.
- Mettre la lessive et l'assouplissant dans la boîte à produits.

## 1. Appuyer sur le bouton [Marche/Arrêt]

- Le programme **Couleurs** est exécuté automatiquement.

## 2. Sélectionner le programme requis en appuyant sur le bouton de sélection de programme.

- **[ Couleurs → Blanc → Rapide → Délicat → Laine → Synthétiques ]** apparaîtront, dans cet ordre, en appuyant sur le bouton Programme.
- Le temps nécessaire peut être modifié en fonction de la quantité de linge, de l'alimentation d'eau et de la température.

Pro - gramma		• Kies de overeenkomstige functie om spoelen, centrifugeren en watertemperatuur in te stellen. • ( ) geeft handmatige handelingen weer.				Wastijd
		Wassen	Spoelen	Centrif.	Water temp.	
○ <b>Bonte was</b>	Gekleurde blouses, schorten, hemden, bedlinnen	Hoofdwas (Voorwas + Hoofdwas)	Normaal (Super) (Normaal + Spoelstop) (Super+Spoelstop)	800 (600, 1000)	40°C (Koud, 60°C)	ongeveer 1 uur 46 minuten
○ <b>Witte was</b>	Bed- en tafellinnen, handdoeken, wit ondergoed of kleurvast gekleurd ondergoed	Hoofdwas (Voorwas + Hoofdwas)		800 (600, 1000)	95°C	ongeveer 2 uur 23 minuten
○ <b>Kort was</b>	Voor een snelle wasbeurt van weinig vervuild wasgoed of veel gebruikte handdoeken	Hoofdwas		600 (800, 1000)	Koud (40°C)	ongeveer 43 minuten
○ <b>Fijne was</b>	Delicate gordijnen, kleedjes, rokken, hemden, enz..	Hoofdwas		600	Koud (40°C)	ongeveer 1 uur 9 minuten
○ <b>Wol</b>	Voor wasgoed dat gemakkelijk vervormd of beschadigd wordt. Alleen machinebestendige wollen stoffen met het "zuiver scheerwol"-label	Hoofdwas		600	Koud (40°C)	ongeveer 45 minuten
○ <b>Synthetisch</b>	Polyamide, acryl, polyester.	Hoofdwas (Voorwas + Hoofdwas)		800 (600, 1000)	40°C (Koud, 60°C)	ongeveer 1 uur 46 minuten

- (Prélavage) : Le prélavage peut être utilisé avec les programmes Couleurs, Blanc, Synthétiques. Utiliser cette fonction uniquement pour un linge très sale.
- (Lavage) : Nous recommandons d'utiliser ce programme uniquement pour les pièces de linge peu sales.

## 3. Appuyer sur le bouton Lancer/Pause pour lancer le cycle.

- Le lavage optimum est réalisé par détection de la quantité de linge.



# Comment utiliser votre lave-linge

## ■ Opérations manuelles les plus pratiques des programmes couleurs

Il est plus pratique de procéder manuellement pour les programmes couleurs car ce sont les premiers à l'allumage.

### En couleur:

- Pour laver seulement ; appuyer sur le bouton [lavage] pour sélectionner le programme de lavage.
- Pour rincer seulement ; appuyer sur le bouton [rinçage] pour sélectionner le programme de rinçage.
- Pour essorer seulement ; appuyer sur le bouton [essorage] pour sélectionner le programme d'essorage.
- Pour laver et rincer seulement ; appuyer sur les boutons [lavage] et [rinçage] pour sélectionner le programme de lavage et rinçage.
- Pour rincer et essorer seulement ; appuyer sur les boutons [rinçage] et [essorage] pour sélectionner le programme de rinçage et essorage.

## ■ Pour modifier les réglages

- Si vous désirez désactiver la Sécurité Enfants pendant le cycle de lavage, appuyer simultanément sur les boutons [Temp. Eau] et [Eco]
- **Sécurité Enfants (Si vous désirez verrouiller tous les boutons pour empêcher toute intervention des enfants, vous pouvez utiliser cette option).**  
Si vous désirez changer le programme lorsque le système Sécurité Enfants est sélectionné:
  1. Appuyer simultanément sur les boutons [Temp.Eau] et [Eco]
  2. Appuyer sur le bouton [Lancer/Pause]
  3. Changer le programme désiré et appuyer sur le bouton [Lancer/Pause].

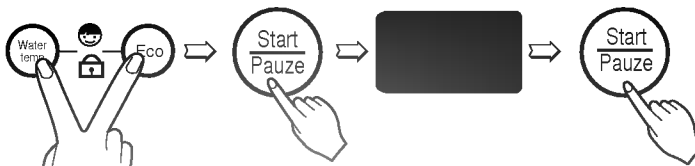

※ Le système Sécurité Enfants peut être programmé et annulé en appuyant simultanément sur les boutons [Temp.Eau] et [Eco]

- ○ **Verr. porte** → Si le voyant s'éteint, la porte peut être ouverte en appuyant sur le bouton [Ouvrir Porte], d'autres linges peuvent être mis en place pendant le lavage. En d'autres termes, ce voyant indique si la porte peut être ouverte ou non.
- En cas d'addition de linge (lorsque ○ **Verr. porte** est désactivé).



- ○ **Verr. porte** → Si le voyant est allumé, sélectionner le cycle d'essorage pour vidanger l'eau et appuyer sur le bouton [Lancer/Pause], puis sur le bouton [Ouvrir Porte] pour ouvrir la porte.

- Débrancher la prise de courant avant toute intervention.
- Nettoyer le filtre périodiquement tous les 3 mois.

### ■ Nettoyer le filtre de la vanne d'entrée

**1** Fermer les robinets

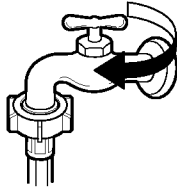

**2** Débrancher le tuyau d'arrivée d'eau

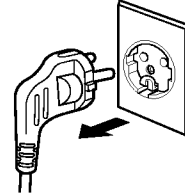

**3** Retirer le filtre avec un outil ou à la main et enlever les corps étrangers avec une brosse à dents.

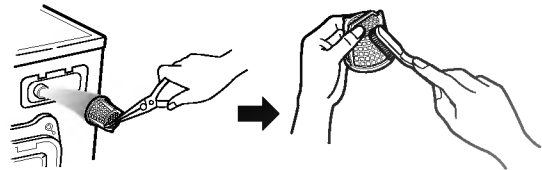
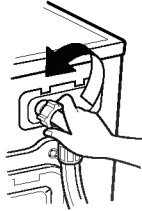

- Remettre le filtre en place.

### ■ Nettoyage de la pompe de vidange

**1** Ouvrir le couvercle de filtre avec une pièce de monnaie.

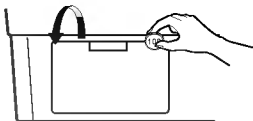

**2** Retirer le bouchon de vidange (①) et laisser l'eau s'écouler. Lorsque l'eau ne coule plus, tourner la pompe de vidange (②) vers la gauche jusqu'à l'ouverture.

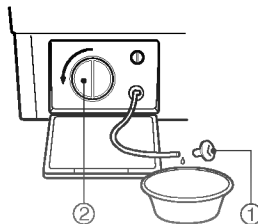

**3** • Retirer les corps étrangers de la pompe de vidange (②). après nettoyage, tourner la pompe (②) dans le sens inverse et remettre en place le bouchon de vidange (①)  
• Fermer la trappe.

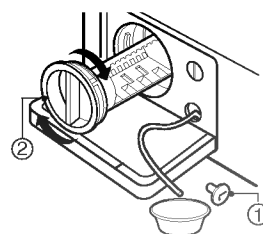

## ■ Pour éviter le gel en hiver

**1** Fermer le robinet et débrancher le tuyau d'arrivée d'eau.

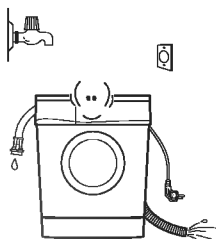

**2** Evacuer l'eau par l'orifice de vidange ( ① )

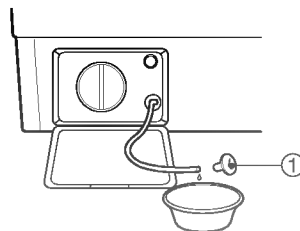

## ■ Lorsque la machine est gelée

**1** Débrancher le tuyau d'arrivée d'eau en versant de l'eau chaude à 50 °C sur le robinet.

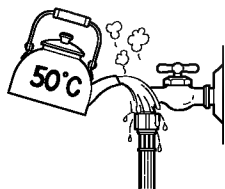

**2** Le tremper dans l'eau chaude à 50 °C.

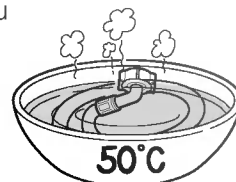

**3** Verser de l'eau chaude dans la boîte à produits et l'y laisser pendant 10 minutes pour dégeler.

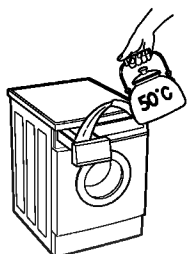

**4** Rebrancher le tuyau d'arrivée d'eau sur le robinet d'alimentation et vérifier la vidange après avoir ouvert ce dernier et mis en marche la machine à laver.

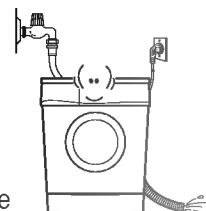

## ■ Nettoyage de la boîte à produits

**1** Tirer la boîte à produits.

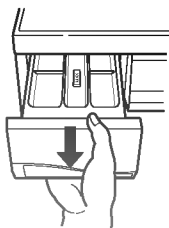

**2** La nettoyer à l'eau.

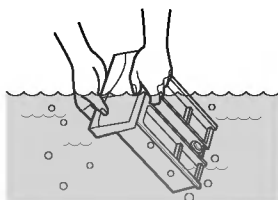

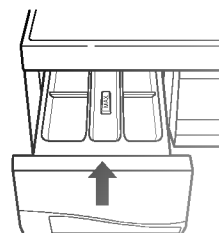

**3** La remettre en place.



# Guide de dépannage

- Vérifier les points suivants avant d'appeler le service après-vente, si le message d'erreur est affiché pendant le lavage, le rinçage et l'essorage.

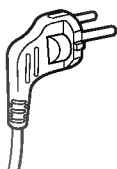
Symptôme	Points de contrôle	Remède
	<ul style="list-style-type: none"> <li>• Le robinet d'eau est-il fermé?</li> <li>• L'eau est-elle gelée?</li> </ul>	<ul style="list-style-type: none"> <li>• Ouvrir le robinet d'eau.</li> <li>• La dégeler avec de l'eau chaude à 50 °C.</li> </ul>
	<ul style="list-style-type: none"> <li>• La pression d'eau est-elle faible ou le filtre est-il obstrué?</li> <li>• Y a-t-il des corps étrangers dans la pompe de vidange?</li> <li>• Le tuyau de vidange est-il plié ou placé à plus de 85 cm au-dessus du sol?</li> <li>• Le tuyau est-il obstrué?</li> </ul>	<ul style="list-style-type: none"> <li>• Séparer le filtre et enlever les corps étrangers.</li> <li>• Enlever les corps étrangers.</li> <li>• Remettre le tuyau normalement.</li> <li>• Placer le tuyau de vidange à moins de 85 cm du sol.</li> </ul>
	<ul style="list-style-type: none"> <li>• Le tuyau est-il gelé?</li> <li>• Le linge se trouve-t-il d'un côté du tambour?</li> <li>• Le lave-linge est-il de niveau?</li> </ul>	<ul style="list-style-type: none"> <li>• Le dégeler avec de l'eau chaude à 50 °C.</li> <li>• Répartir le linge uniformément.</li> <li>• Le placer sur une surface plate.</li> </ul>
	<ul style="list-style-type: none"> <li>• La porte est-elle ouverte?</li> </ul>	<ul style="list-style-type: none"> <li>• Fermer la porte.</li> <li>✳ Appeler le service après-vente.</li> </ul>
<ul style="list-style-type: none"> <li>• Débrancher la machine.</li> <li>• Appeler le service après-vente.</li> </ul>		

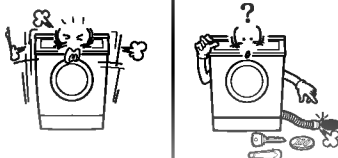
Symptôme	Points de contrôle	Remède
<ul style="list-style-type: none"> <li>☀ <b>Bonte was</b></li> <li>☀ <b>Witte was</b></li> <li>☀ <b>Kortwas</b></li> </ul>	<p>S'affiche lorsque la quantité d'eau est excédentaire en raison d'un défaut de la valve d'alimentation en eau.</p>	<ul style="list-style-type: none"> <li>• Fermer le robinet d'eau.</li> <li>• Débrancher la prise de courant.</li> <li>• Appeler le service après-vente.</li> </ul>
<ul style="list-style-type: none"> <li>☀ <b>Synthetisch</b></li> <li>☀ <b>Wol</b></li> <li>☀ <b>Fijne was</b></li> </ul>	<p>S'affiche lorsque le capteur de pression d'eau ne fonctionne pas</p>	<ul style="list-style-type: none"> <li>• Appuyer sur le bouton.</li> </ul>
	<ul style="list-style-type: none"> <li>• Avez-vous appuyé sur le bouton Marche/Arrêt?</li> <li>• La prise de courant est-elle branchée?</li> <li>• Le coupe-circuit est-il enclenché?</li> </ul>	<ul style="list-style-type: none"> <li>• Brancher la prise de courant.</li> <li>• Enclencher le coupe-circuit.</li> </ul>
	<ul style="list-style-type: none"> <li>• Avez-vous mis plus de lessive que recommandé?</li> <li>• Avez-vous utilisé une lessive faiblement moussante dans le lave-linge à chargement frontal?</li> </ul>	<ul style="list-style-type: none"> <li>• Introduire la quantité recommandée.</li> <li>• N'utiliser qu'une lessive pour machines à chargement frontal.</li> </ul>
	<ul style="list-style-type: none"> <li>• Avez-vous retiré les boulons de transport?</li> <li>• Le lave-linge est-il de niveau?</li> <li>• La pompe de vidange est-elle obstruée par des corps étrangers?</li> </ul>	<ul style="list-style-type: none"> <li>• Les retirer.</li> <li>• Le placer sur un sol horizontal.</li> <li>• Enlever les corps étrangers de la pompe de vidange.</li> </ul>

# MEMO

## Conditions de garantie du Lave-Linge

- 1. La période de garantie prend cours** à la date d'achat et s'étend sur 12 mois. Le début de la période de garantie est considéré comme attesté lorsque l'acheteur présente la preuve d'achat (reçu / ticket de caisse) avec la carte de garantie complétée et signée par le revendeur.  
Le **numéro de série** du produit doit coïncider avec le numéro figurant sur la carte de garantie !
- 2. Pendant la période de garantie, nous remédions** gratuitement à tous les défauts, pour autant qu'ils soient dus, preuve à l'appui, à un vice de fabrication ou de matière.
- 3. Sont exclus de la garantie** les dommages dus à une manipulation inappropriée, au non-respect du mode d'emploi ou à une usure normale de l'appareil. De même, la garantie ne s'applique pas aux pièces usées et aux éléments fragiles du produit (p. ex., voyants, lampes à effluves ou lampes à incandescence). Les dommages qui surviendraient pendant le transport sont à charge de l'acheteur, de même que les frais d'expédition et d'emballage.
- 4. La décision de réparation, d'échange ou de remplacement nous revient.** Les éléments échangés ou remplacés sont notre propriété. La réparation ou le remplacement de pièces ne prolonge pas la durée de garantie initiale !
- 5. Le droit à garantie s'éteint** dès que des personnes non autorisées par LG Electronics pour le service interviennent sur l'appareil, ou que celui-ci est utilisé à des fins professionnelles.
- 6. Conservez impérativement l'emballage original** pour pouvoir transporter l'appareil en toute sécurité en cas de service.
- 7. En cas de recours en garantie, contactez** votre revendeur ou l'un de nos centres de service agréés.
- 8. Des revendications plus importantes sont exclues!** Si des points de ces conditions devaient s'avérer caducs, ils sont applicables par analogie. La validité des autres dispositions n'en est pas affectée.

## Certificat de garantie

### Cet appareil est couvert par une garantie de 12 mois !

Nous nous engageons, pendant la durée de garantie de 12 mois, à réparer gratuitement votre appareil et/ou à fournir gratuitement à votre revendeur les pièces de rechange, en cas de panne due à un vice de fabrication ou de matière. Des revendications plus importantes à notre rencontre sont exclues. Les dommages dus à un cas de force majeure ou intervenant en cours de transport ainsi que les frais d'expédition et d'emballage sont à votre charge. **Pour le reste, nos conditions de garantie spécifiées au verso sont applicables !**

Modèle : \_\_\_\_\_

N° de série :

Nom de l'acheteur : \_\_\_\_\_

Date d'achat : \_\_\_\_\_

Cachet/signature du revendeur

