



DVD lejátszó

Használati útmutatója

MODEL : DVD-2230P



MPEG Multichannel



Kérjük, hogy figyelmesen olvassa el az útmutatót mielőtt használni kezdené a készüléket, és ne dobja el, mert előfordulhat, hogy szüksége lesz rá.



Biztonsági előírások

FIGYELMEZTETÉS: AZ ÁRAMÜTÉS ELKERÜLÉSE ÉRDEKÉBEN SOHA NE TEGYE KI A KÉSZÜLÉKET CSAPADÉK VAGY NEDVESSÉG HATÁSÁNAK.

FIGYELEM: EZ A DIGITÁLIS KÉPLEMEZ LEJÁTSZÓ KÉSZÜLÉK LÉZERSUGÁRRAL MŰKÖDIK. A KÉSZÜLÉK SZAKSZERŰ HASZNÁLATA ÉRDEKÉBEN KÉRJÜK, FIGYELMESEN OLVASSA EL EZT AZ ÚTMUTATÓT ÉS ŐRIZZE MEG. HA A KÉSZÜLÉK KARBANTARTÁST IGÉNYEL, KERESSE FEL A HIVATALOS MÁRKASZERVI ZOLGALMÁSSÁG ELKARBANTARTÁSI SZOLGÁLTATÓI LISTÁJÁT.

A KÖZVETLEN LÉZERSUGÁR KÁROS HATÁSÁNAK ELKERÜLÉSE ÉRDEKÉBEN NE BONTSA MEG A KÉSZÜLÉK BURKOLATÁT. A BURKOLAT MEGBONTÁSA ÉS A KÉSZÜLÉK ESETLEGES MEGHIBÁSODÁSA ESETÉN LÁTHATÓ LÉZERSUGÁR LÉPHET KI A KÉSZÜLÉKBŐL. NE NÉZZEN BELE A LÉZERSUGÁRBA.

FIGYELMEZTETÉS: A KÉSZÜLÉK GYÁRTÓJA ÁLTAL NEM ENGEDÉLYEZETT ÁTALAKÍTÁSOK VAGY MÓDOSÍTÁSOK A KÉSZÜLÉK ÜZEMELTETÉSI ENGEDÉLYÉNEK MEGSZŪNÉSÉVEL JÁRHAT.



A termék gyártása az EEC DIRECTIVE 89/336/EEC, 93/68/EEC és a 73/23/EEC számú direktívák rádió interferencia követelményekre vonatkozó előírásainak betartásával történt.

Az alábbi rovatba jegyezze fel a készülék típusszámát és gyári számát, mely a DVD lejátszó hátoldalán található. Ezt az információkat őrizze meg a későbbi hivatalos céljaira.

Típusszám: _____

Gyári szám: _____

Tartalomjegyzék

Bevezetés

- ❑ Biztonsági előírások 2
- ❑ Tartalomjegyzék 3
- ❑ Fontos tudnivalók 4
- ❑ Megjegyzés a lemezekhez 5
- ❑ A kezelőszervek elhelyezkedése 6-9
 - Előlap/Kijelző 6
 - Hátoldal 7
 - Távvezérlő 8
 - A távvezérlő előkészítése 9
 - Működtetés a távvezérlővel 9

Csatlakoztatás

- ❑ TV készülék csatlakoztatása 10
- ❑ Hi-Fi rendszer csatlakoztatása 11
- ❑ Külső berendezés csatlakoztatása 12-14
 - Dolby Digital (AC-3) hang 12
 - Dolby Pro Logic Surround hang 13
 - 2 csatornás digitális sztereó hang 14
 - A DTS hangzás 14

Alapműveletek

- ❑ Lemezek lejátszása 15-19
 - Lejátszás 2x-es sebességgel vagy pásztázás
nagysebességgel 15-17
 - Pásztázás gyorskereséssel előre vagy hátra 18
 - Lejátszás képenként 18
 - Lassított lejátszás 19
 - A lejátszás folytatása a leállítási ponttól 19

A GUI menü használata

- ❑ Általános tudnivalók a GUI menüben szereplő
ikonokról 20
- ❑ A GUI menü ikonjainak részletes leírása 21

Speciális funkciók

- ❑ A tétel menü/DVD menü használata 22
- ❑ A szinkronfelirat nyelvének kiválasztása 23
- ❑ A műsor nyelvének kiválasztása 24
- ❑ A nézőszög kiválasztása 25
- ❑ A 3D SURROUND térhatás bekapcsolása 25
- ❑ Ismételt lejátszás 26
- ❑ Műsor-részletek megjelölése 27
- ❑ Zoomolás/Véletlen sorrendű lejátszás 28
- ❑ Programozott lejátszás 29

Az alapfunkciók beállítása

- ❑ A SETUP menü 30
- ❑ A lemez nyelvének kiválasztása 31
- ❑ A korlátozási szint és a jelszó beállítása 32-33
- ❑ A lejátszási képarány beállítása 34
- ❑ A menü nyelvének kiválasztása 35
- ❑ A digitális audio kimenőjel kiválasztása 36
- ❑ A választható nyelvek és rövidítésük listája 37

Egyéb információk

- ❑ A készülékben lejátszható lemezek/szerzői
jogvédelem 38
- ❑ Mielőtt szerelőt hívna 39
- ❑ Műszaki adatok 40

Fontos tudnivalók

Megjegyzések a készülék kezeléséhez

- ❑ A DVD lejátszót biztonságos, kellő védelmet nyújtó dobozban és csomagoló anyagban szállítjuk. A maximális védelem érdekében csomagolja vissza a készüléket az eredeti állapotnak megfelelően, ha szállítani kívánja.
- ❑ Ne használjon maró hatású anyagokat – pl. riviális sprayt – a DVD lejátszó közelében! Úgy legyen arra, hogy a DVD lejátszó ne érinthessen hosszú ideig gumiból vagy műanyagból készült tárgyakkal. Ezek maradandó nyomot hagyhatnak a bukolán.
- ❑ Hosszú működtetés közben a készülék teteje és hátoldala felmelegszik. Ez nem jelent meghibásodást.
- ❑ Ha a DVD lejátszót nem használja, vegye ki a lemezt és kapcsolja ki a készüléket.
- ❑ Ha a készüléket nagyon hosszú ideig nem használja, a következő bekapcsoláskor a készülék működésképtelenné válhat. Éppen ezért rendszeresen indítsa be a készüléket.

Megjegyzések az elhelyezéshez

- ❑ Ha ezt a DVD lejátszót egy TV készülék, rádió vagy videomagnó közelében használja, a lejátszott kép és hang minősége gyengül. Ebben az esetben vigye tovább a DVD lejátszót a TV készüléktől, rádió vagy videomagnótól.

Megjegyzések a tisztításhoz

A tisztításhoz használjon egy puha, száraz ruhát.

- ❑ A makacsnyelű és szétválasztható tisztítószerekkel megnedvesített és jól kicsavart ruhával lehet eltávolítani. Ezután egy száraz ruhával törölje szárazra a készüléket. Soha ne használjon maró hatású anyagokat, pl. benzint vagy higítót, mert ezek károsíthatják a készülék bukolát.
- ❑ Ha egy tisztítószerszel gyálagon átítatott törölközőt használ, olvassa el a gyártó utasításait.

Figyeljen! A kioltás és/vagy a lejátszó mechanika egyéb egységeinek tisztítását és beállítását kizárólag szakképzett szerelő végezheti el.

A képtisztaság fenntartása

A DVD lejátszó egy magas műszaki színvonalú, korszerű készülék. Ha az optikai kioltás és a lemezmeghajtórészek beszerelésénél vagy elhasználódásánál képműködés gyengül. A kiváló képműködés fenntartás érdekében javasoljuk, hogy rendszeresen – az üzemeltetési körülmények függvényében kb. 100 üzemóránként – végezzen ellenőrzést és karbantartást (tisztítás és alkatrészcsere). A részleteket forduljon másként érdeklődő.

Megjegyzések a páralecsapódáshoz

A páralecsapódás a DVD lejátszó meghibásodását okozhatja. Olvassa el figyelmesen az alábbiakat.

Páralecsapódás fordul elő pl. akkor, amikor egy meleg nyári napon hideg italt tölt egy üvegpohárba. Az üveg külsején apró vízcseppek jelennek meg. Hasonló módon, páralecsapódhat a készülék belsejében, a kioltás fejezen, a DVD lejátszó egyik legfontosabb belső alkatrészén.

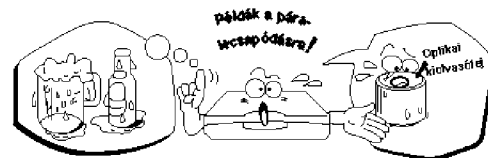

Páralecsapódás fordulhat elő az alábbi esetekben.

- ❑ Ha a DVD lejátszót egy hideg helyről közvetlenül egy meleg helyre viszi.
- ❑ Ha a DVD lejátszót egy olyan helyen használja, ahol éppen akkor kapcsolták be a fűtést, vagy ahol a légkondicionáló által kifújta hideg levegő közvetlenül a készüléket éri.
- ❑ Nárán, ha a készüléket egy légkondicionáló helyiségéből egy meleg, magas páratartalmú helyiségbe viszi és ott bekapcsolja.
- ❑ Ha a DVD lejátszót párás helyen működteti.

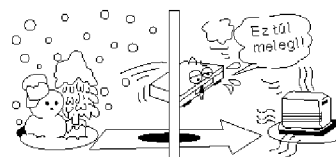

- ❑ **Ne használja a DVD lejátszót, ha páralecsapódás veszélye áll fenn.**

Ha a DVD lejátszót ilyen környezetben használja, a lemez és a belső alkatrészek károsodhatnak. Vegye ki a lemezt, csatlakoztassa a DVD lejátszó hálózati csatlakozó vezetékét a fali konnektorhoz, kapcsolja be a lejátszót és hagyja bekapcsolva két vagy három óráig. Két vagy három óra alatt a készülék felmelegszik és a nedvesség elpárolog. Ha a készüléket állandóan a fali konnektorhoz csatlakoztatva hagyja, a páralecsapódás ritkábban fordul elő.

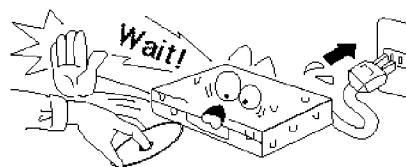

Megjegyzés a lemezekhez

Ebben a fejezetben a lemezek helyes kezelésének, tisztításának és tárolásának módját ismertetjük.

A lemezek helyes kezelése

- Soha ne érintse meg a lemez lejátszandó oldalát.



- Soha ne ragasszon címkét a lemezre.



A lemezek tárolása

- A lemezeket soha ne tárolja hőforrások közelében, vagy közvetlen napsugárzásnak kitett helyen.
- Ne tárolja a lemezeket nedvességnek vagy pornak kitett helyen, pl. fürdőszobában vagy párástó közelében.
- A lemezeket függőlegesen felállítva tárolja. A lemezek deformálódhatnak, ha egymásra rakja őket, vagy tárgyakat helyez rájuk.

A lemezek tisztítása

- A lemezen lévő ujlenyomatok és por kép- és hangtorzulást okozhatnak. Egy puha ruhával tisztítsa meg a lemezeket, középről kifelé, sugárirányban végzett mozdulatokkal. Tartsa tisztán lemezeit.
- Ha a port nem lehet egy száraz, puha ruhával eltávolítani, törölje át egy enyhén megnedvesített ruhával, majd törölje szárazra.
- Soha ne használjon benzint, higítót vagy egyéb háztartási tisztítószert, illetve az analóg hanglemezekhez használatos antisztatizáló spray-t.



Néhány szó a használati útmutatóról

- Ez a használati útmutató a DVD lejátszó alpműveleteinek leírását tartalmazza.
- Egyes DVD lemezek olyan funkciókkal rendelkeznek, amelyeket ez az útmutató nem részletez. Éppen ezért léteznek olyan utasítások, amelyek az itt leírtaktól eltérnek, és léteznek olyanok, amelyeket ebben az útmutatóban nem talál meg.
- Egyes műveletek közben a "Ⓝ" szimbólum jelenhet meg a tv képernyőn. Ez az ikon azt jelenti, hogy az ebben az útmutatóban leírt funkció az adott DVD lemezen nem működik.

A kezeloszervek elhelyezkedése

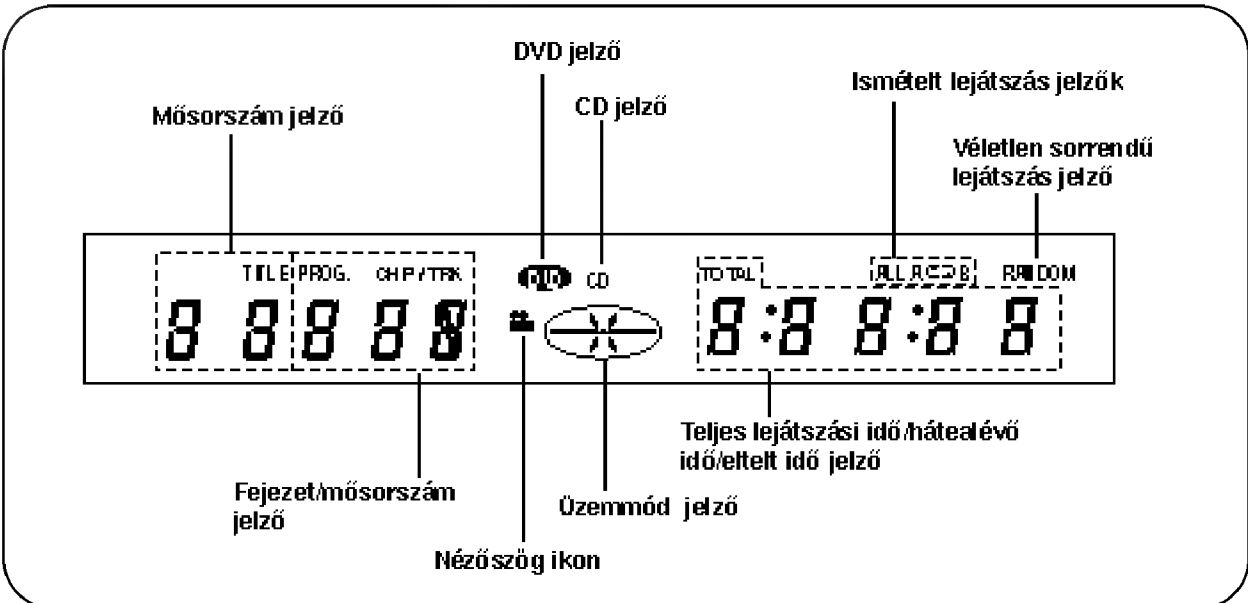
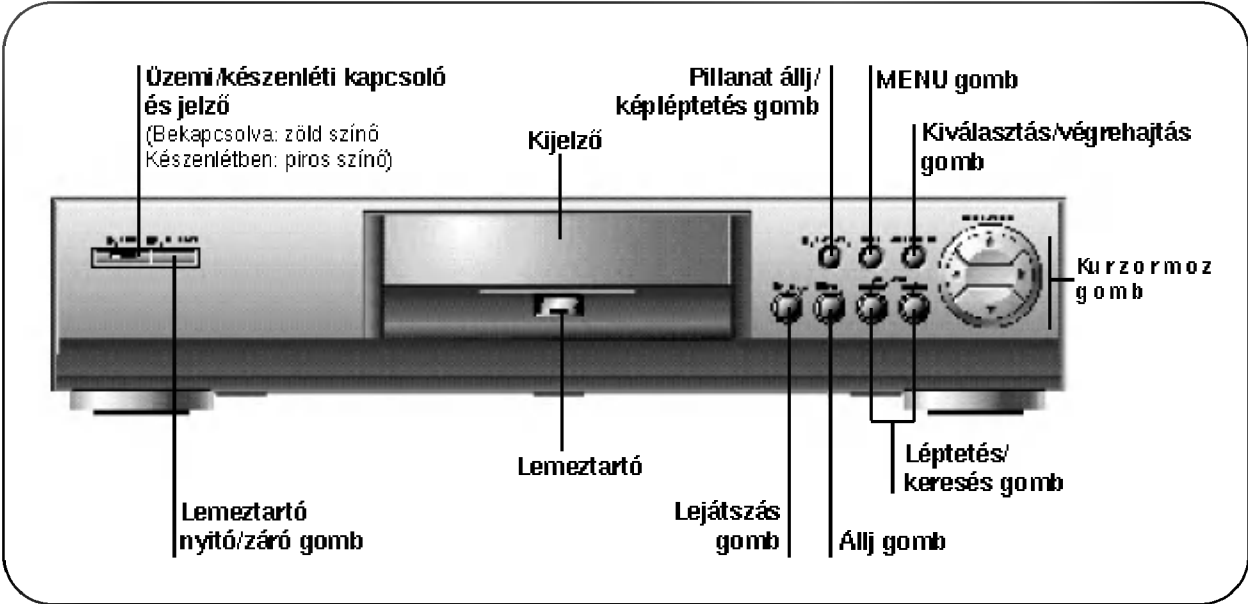

A kezelőszervek elhelyezkedése

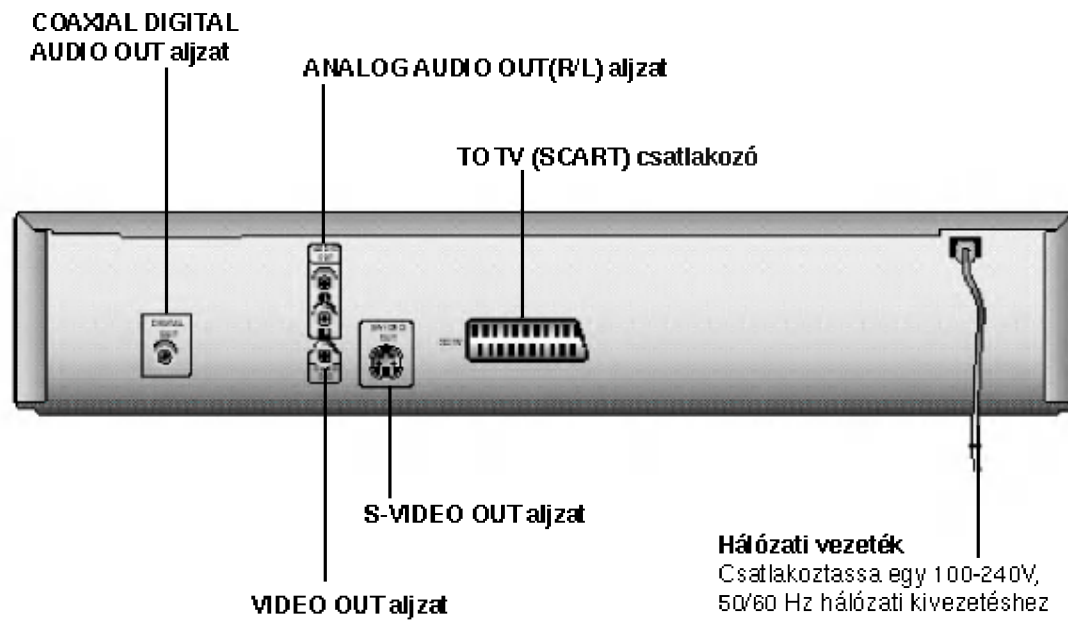

A kezelőszervek elhelyezkedése

TÁVVEZÉRLŐ

Ebben a fejezetben a távvezérlő kezelőszerveit ismertetjük.

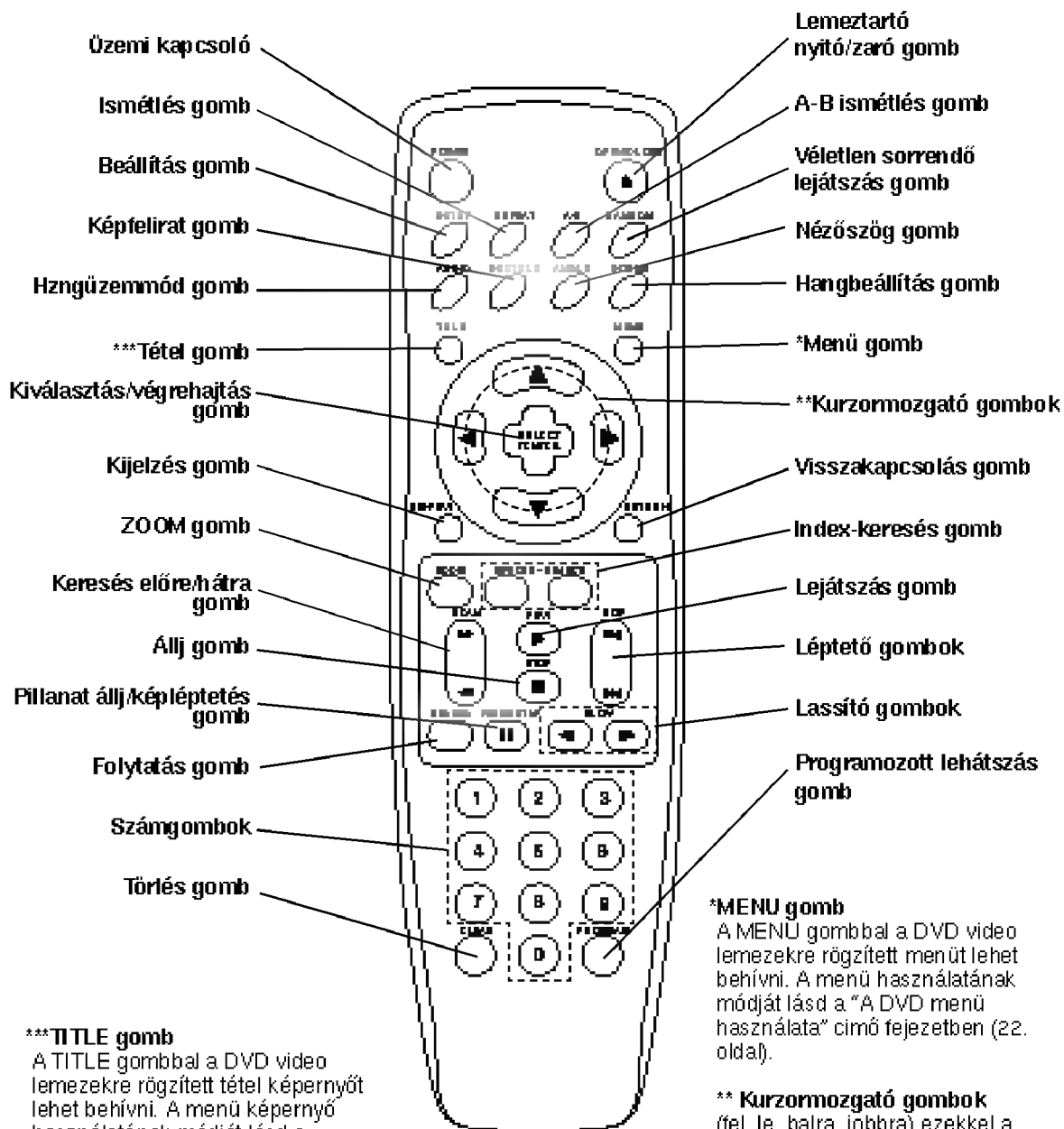

*****TITLE gomb**
 A TITLE gombbal a DVD video lemezekre rögzített tétel képernyőt lehet behívni. A menü képernyő használatának módját lásd a "A tétel menü használata" című fejezetben (22. oldal).

***MENU gomb**
 A MENU gombbal a DVD video lemezekre rögzített menüt lehet behívni. A menü használatának módját lásd a "A DVD menü használata" című fejezetben (22. oldal).

**** Kurzormozgató gombok**
 (fel, le, balra, jobbra) ezekkel a gombokkal lehet kiválasztani a kívánt funkciót a GUI, a TITLE és a MENU képernyőn.

A kezeloszervek elhelyezkedése

A távvezérlő előkészítése

A DVD készülék működtetésének megkezdése előtt helyezze be az elemeket a távvezérlőbe.

Nyissa ki az elemtartót.

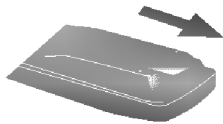

Helyezze be az elemeket (AAA méretű).

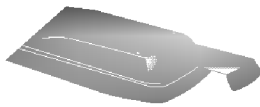

- Ügyeljen az elemtartó belsejében feltüntetett + és – polaritásra.

Zárja be az elemtartót.

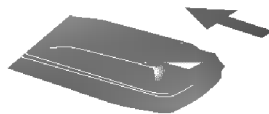

- Az elemek szakszerűtlen használata elemszivárgást és korróziót okozhat.
- A távvezérlő szakszerű használata érdekében tartsa be az alábbi előírásokat.
- Mindig a megfelelő irányban (polaritás) helyezze be az elemeket a távvezérlőbe.
- Soha ne töltsse, hevítse vagy nyissa fel, illetve zárja rövidre az elemeket. Ne dobja tűzbe az elemeket.
- A kimerült elemeket soha ne hagyja a távvezérlőben.
- Soha ne használjon együtt eltérő típusú, vagy régi és új elemeket.
- Ha a távvezérlőt hosszú ideig nem használja, vegye ki az elemeket az esetleges elemszivárgás megelőzése érdekében.
- Ha a távvezérlő nem működik megfelelően, vagy a vezérlési tartomány lecsökken, cserélje ki az elemeket.
- Ha elemszivárgás fordul elő, törölje ki a folyadékot az elemtartóból, és helyezze be az elemeket.
- Normális használati gyakoriság mellett az elemek élettartama kb. 1 év.

Működtetés a távvezérlővel

Ebben a fejezetben a távvezérlő használatának módját ismertetjük.

Fordítsa a távvezérlőt a készülék távvezérlés érzékelője felé és nyomja meg a kívánt gombot.

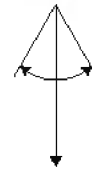

Vezérlési távolság: Maximum 7 m a készülék távvezérlés érzékelőjétől.
Vezérlési szög: Maximum 30°-os eltérés mindkét irányban a készülékhez képest.

- * Óvja a DVD készülék távvezérlés érzékelőjét az erős fénytől, pl. közvetlen napfénytől vagy fényforrástól. Az erős fény a DVD készülék távvezérlővel történő működtetését akadályozhatja.

- Fordítsa a távvezérlőt a készülék távvezérlés érzékelője felé.
- Ne ejtse le és ne ütögesse a távvezérlőt.
- Ne hagyja a távvezérlőt szélsőségesen meleg vagy párás helyen.
- Soha ne öntsön folyadékot a távvezérlőbe, és ne helyezzen rá nedves tárgyat.
- Ne nyissa fel a távvezérlőt.

TV készülék csatlakoztatása

Csatlakoztassa a DVD lejátszót egy tv készülékhez.

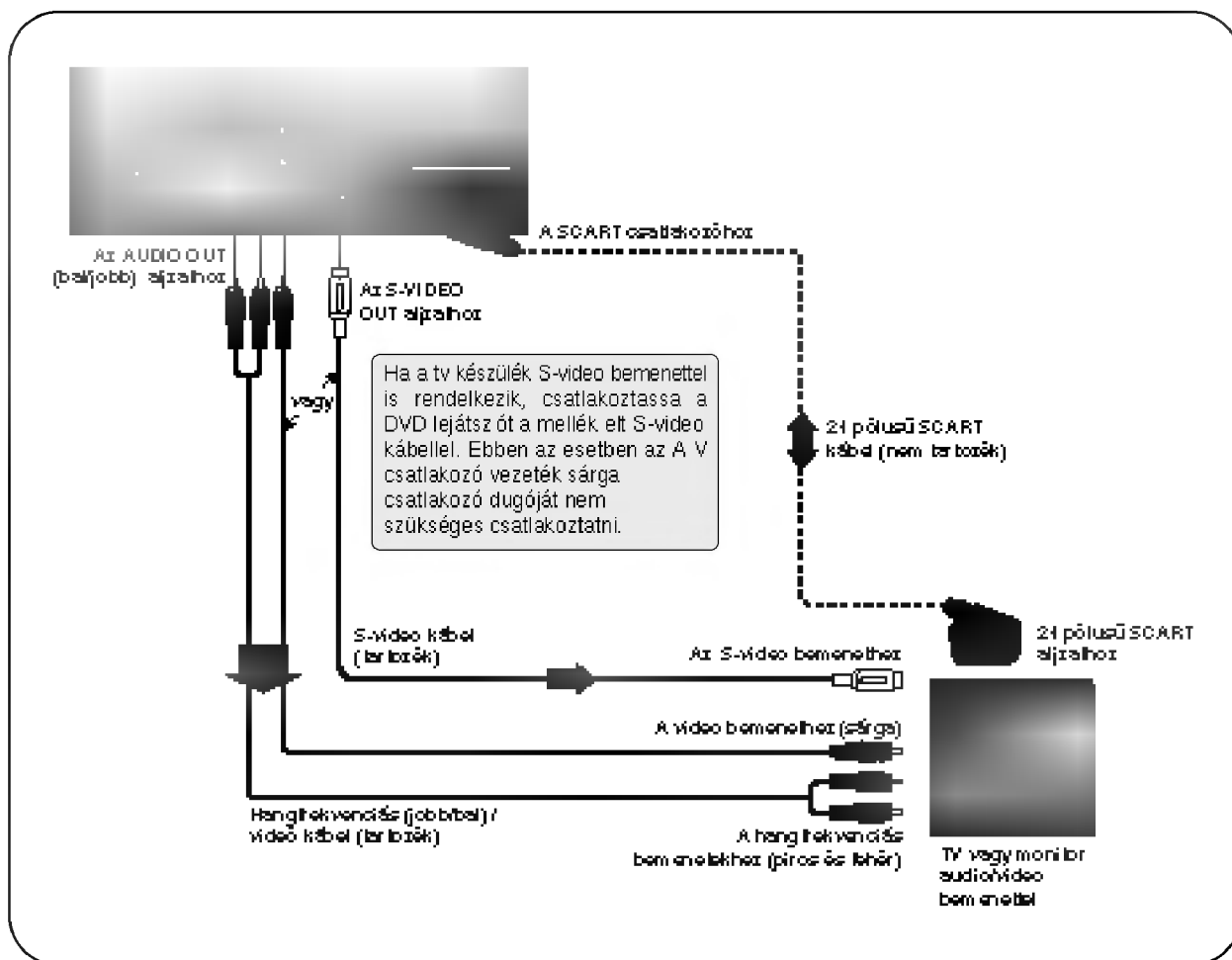

- Olvassa el a csatlakoztatott tv készülék használati utasítását is.
- A DVD lejátszó és a tv készülék csatlakoztatása előtt kapcsolja ki mindkét készüléket és húzza ki a hálózati csatlakozó vezetéket a fali konnektorból.
- Ha a tv készüléken egy hangfrekvenciás bemenet van, először csatlakoztassa a DVD lejátszót egy "Y" kábel-adapterhez (nem tartozék), majd a tv készülékhez.
- A DVD lejátszót csatlakoztassa közvetlenül a tv készülékhez. Ha a DVD lejátszót először egy videomagnóhoz csatlakoztatja, a lejátszott műsor torz lesz, mert a DVD lemezek másolásvédelemmel vannak ellátva.

⚠ FIGYELEM

Soha ne váltsa ki a Digital Audio Output funkció "Dolby Digital" beállítását, ha a koaxiális digitális audio aljzathoz nem csatlakoztatott egy Dolby Digital (AC-3) kompatibilis AV dekódert. Ilyen esetben nagyon erős hangot hallhat, amely a hallását és a hangsugárzókat is károsíthatja. (Olvassa el a "Digitális audio kimenőjel kiválasztása" című fejezetet az 36. oldalon.)

Hi-Fi rendszer csatlakoztatása

Az audio CD és DVD lemezek műsorát sztereóban hallgathatja meg.

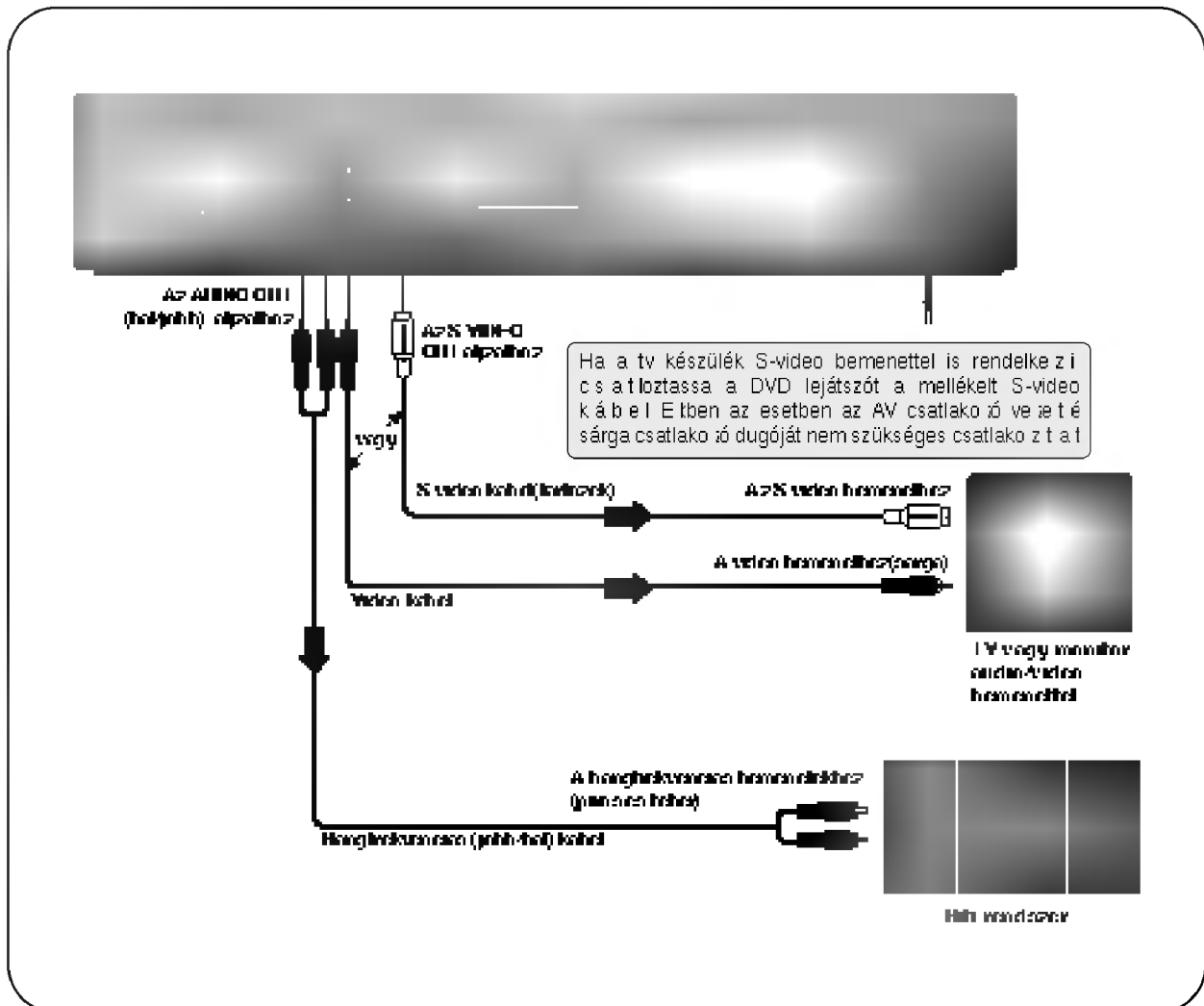

- Olvassa el a csatlakoztatott készülék használati utasítását is.
- A DVD lejátszó és a külső berendezés csatlakoztatása előtt kapcsolja ki mindkét készüléket és húzza ki a hálózati csatlakozó vezetékét a fali konnektorból.
- Ha a DVD lejátszót egy rádiókészülék közelében helyezi el, a rádióvétel zavart lehet. Ebben az esetben helyezze távolabb a DVD lejátszót a rádiótól.
- A DVD lejátszó hangját szíves dinamikataromány jellemzi. Éppen ezért javasolt a rádióerősítő hangerejét közepes szintre beállítani. Ellenkező esetben a hangszórók károsodhatnak a hirtelen fellépő hangerőváltozások miatt.
- A DVD lejátszó hálózati csatlakozó vezetékének kihúzása, illetve csatlakoztatása előtt kapcsolja ki az erősítőt. Ha az erősítőt bekapcsolva hagyja, a hangszórók károsodhatnak.

⚠ FIGYELEM

Soha ne változtassa ki a Digital Audio Output funkció "Dolby Digital" beállítását, ha a kóaxiális digitális audio aljzathoz nem csatlakoztatott egy Dolby Digital (AC-3) kompatibilis AV dekódert. Ilyen esetben nagyon erős hangot hallhat, amely a hallását és a hangszórókat is károsíthatja. (Olvassa el a "Digitális audio kimenőjel kiválasztása" című fejezetet az 36. oldalon.)

Külső berendezés csatlakoztatása

Dolby Digital (AC-3) hang

Kiáló minőségű, nagy dinamikájú Dolby Digital (AC-3) Dolby Pro Logic és 2 csatormás digitális sztereó hangot élvezhet.

Dolby Digital (AC-3)

A Dolby Digital térhatású hangot eddig általában csak a premier filmszínházakban hallhatta, ám mostantól otthonában is élvezheti. Ha a DVD lejátszót egy Dolby Digital (AC-3) dekóderrel ellátott 6 csatornás erősítőhöz, vagy egy Dolby Digital (AC-3) hangfeldolgozó egységhez csatlakoztatja, a DVD lemezekben forgalmazott mozifilmek vagy koncertek hangját a DVD lejátszó nyújtotta széles dinamika tartománnyal élvezheti.

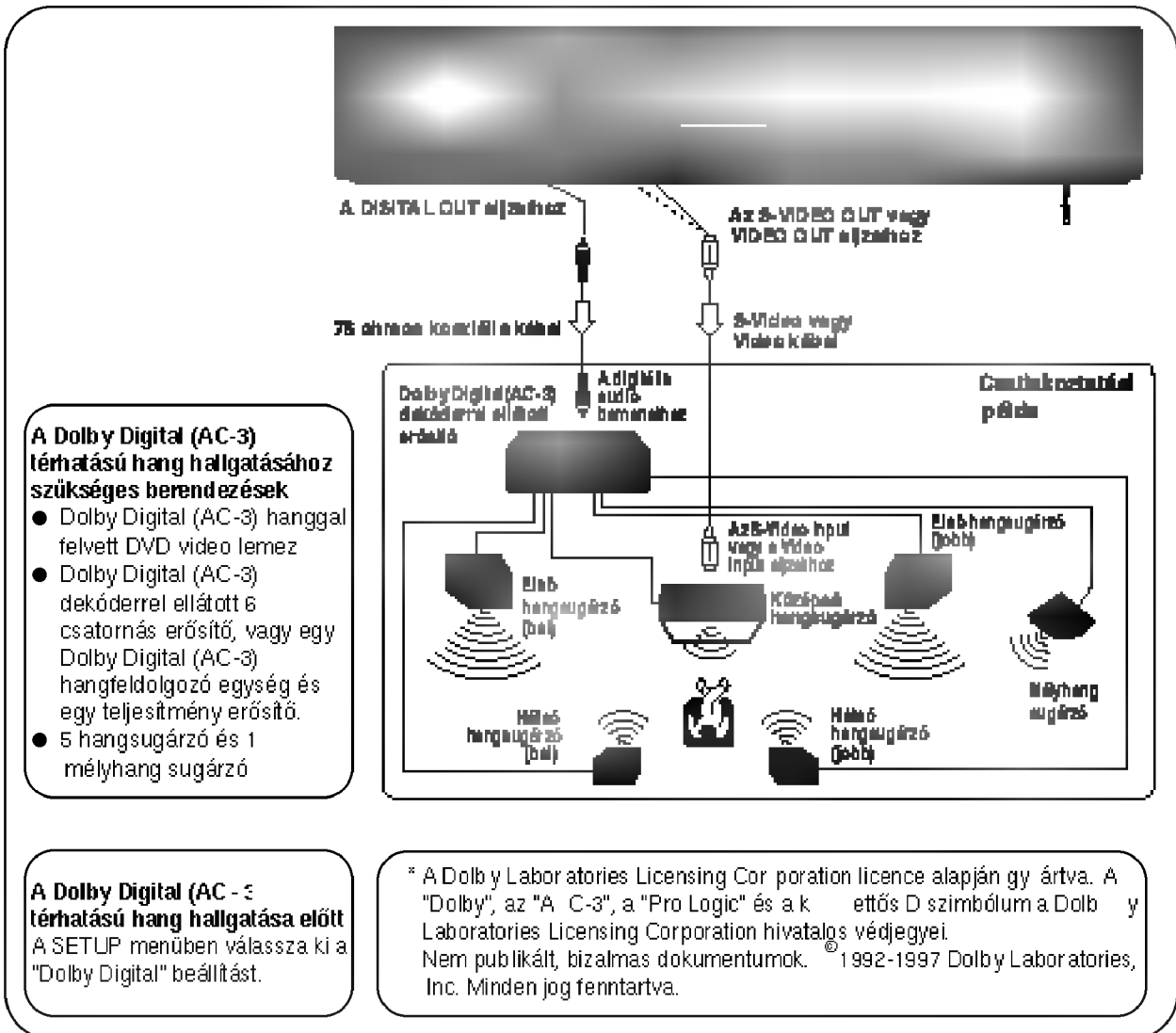

Megjegyzések

- Olvassa el a csatlakoztatott készülék használati utasítását is.
- A DVD lejátszó és a külső berendezés csatlakoztatása előtt kapcsolja ki mindkét készüléket és húzza ki a hálózati csatlakozó vezetékét a fali konnektorból.
- A DVD lejátszó hangját széles dinamika tartomány jellemzi. Éppen ezért javasolt a rádióerősítő hangerejét közepes szintre beállítani. Ellenkező esetben a hangszugárzó károsodhatnak a hirtelen fellépő hangerőváltozások miatt.
- A DVD lejátszó hálózati csatlakozó vezetékének kihúzása, illetve csatlakoztatása előtt kapcsolja ki az erősítőt. Ha az erősítőt bekapcsolva hagyja, a hangszugárzók károsodhatnak.

Külső berendezés csatlakoztatása

Dolby Pro Logic Surround hang

Dolby Pro Logic Surround

A Surround térhatású hangot akkor is élvezheti, ha az Ön rádióerősítője nem rendelkezik Dolby Digital (AC-3) dekóderrel, csak Dolby Pro Logic dekóderrel. Lásd az alábbi diagramot.

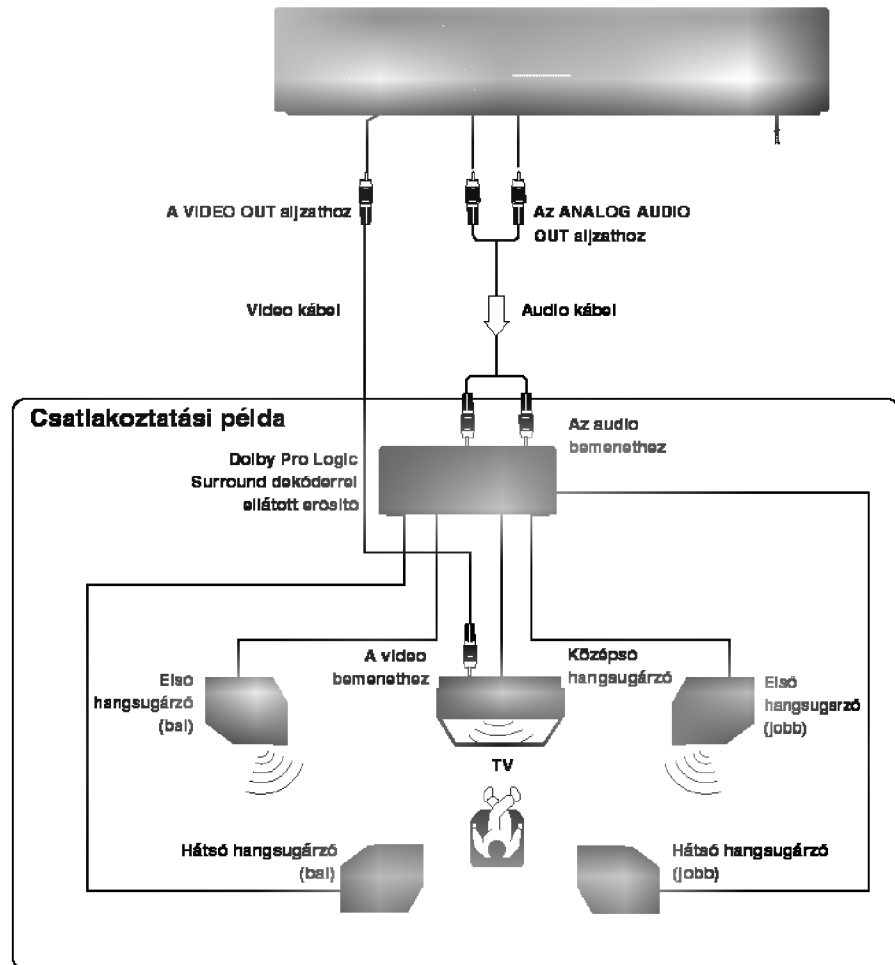

Csatlakoztasson egy vagy két hátsó hangszórót. A hátsó hangcsatoma akkor is csak monóban élvezhető, ha két hátsó hangszórót csatlakoztatott.

- **A Dolby Digital (AC-3) dekóderrel ellátott erősítő esetében**

Csatlakoztassa a berendezést az előző fejezetben (Dolby Digital (AC-3) hang) megismert módon. Olvassa el a rádióerősítő használati utasítását és kapcsolja a rádióerősítőt a megfelelő üzemmódba.

⚠ FIGYELEM

Soha ne válassza ki a Digital Audio Output funkció "Dolby Digital" beállítását, ha a koaxiális digitális audio aljzathoz nem csatlakoztatott egy Dolby Digital (AC-3) kompatibilis AV dekódert. Ilyen esetben nagyon erős hangot hallhat, amely a hallását és a hangszórókat is károsíthatja. (Olvassa el a "Digitális audio kimenőjel kiválasztása" című fejezetet az 36. oldalon.)

Külső berendezés csatlakoztatása

2 csatornás digitális sztereó hang

2 csatornás digitális sztereó

Egy digitális audio bemenettel rendelkező erősítő és egy megfelelő hangszugárzó rendszer (jobb és bal első hangszugárzó) csatlakoztatása után máris élvezheti a dinamikus, 2 csatornás digitális sztereó hangot.

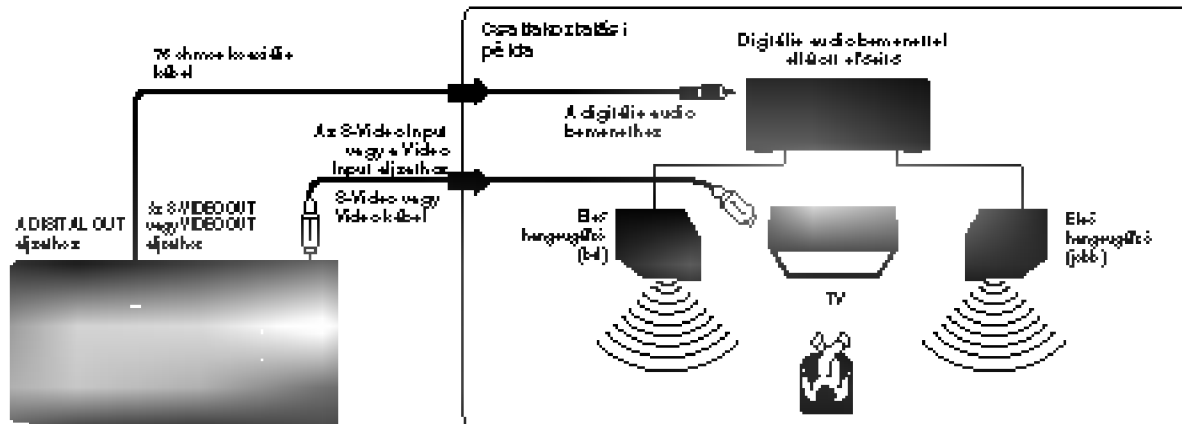

A DTS hangzás

Ismerje meg a DTS digitális térhatású hangzást™...

amely a valaha létezett legkifinomultabb "házi mozi" technológia a hat elkülönített hangcsatornával. Ez a rendszer kivételesen tiszta, a CD lemez eknél is kiválóbb digitális hangminőséget biztosít. A DTS digitális térhatás az egyetlen olyan 5.1 csatornás hangformátum, amely ezt a forradalmian új 3 dimenziós hangélményt az új zenei CD lemezek, a képlemezek eredeti 5.1 csatornás hangsávja és a DVD lemezek széles választéka esetében is maradéktalanul garantálja.

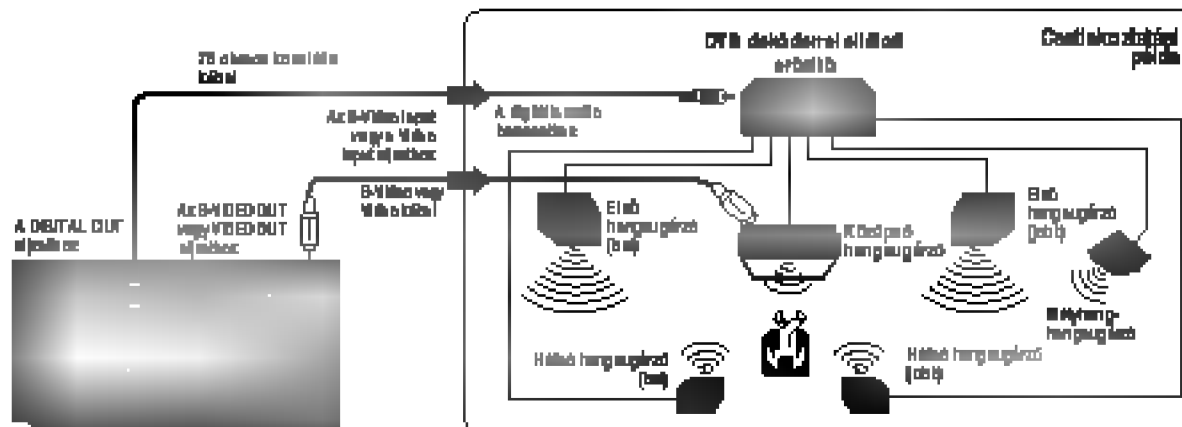

A "DTS" és a "DTS Digital Out" a Digital Theater Systems Inc. bejegyzett márkaneve.

Megjegyzések

- Olvassa el a csatlakoztatott készülék használati utasítását is.
- A DVD lejátszó és a külső berendezés csatlakoztatása előtt kapcsolja ki mindkét készüléket és húzza ki a hálózati csatlakozó vezetéket a fali konnektorból.
- A DVD lejátszó hangját széles dinamika tartomány jellemzi. Eppen ezért javasolt a rádióerősítő hangerejét közepes szintre beállítani. Ellenkező esetben a hangszugárzó károsodhatnak a hirtelen fellépő hangerőváltozások miatt.
- A DVD lejátszó hálózati csatlakozó vezetékének kihúzása, illetve csatlakoztatása előtt kapcsolja ki az erősítőt. Ha az erősítőt bekapcsolva hagyja, a hangszugárzó károsodhatnak.

Lemezek lejátszása

Ebben a fejezetben a DVD lemezek lejátszásának alapműveleteit ismertetjük.

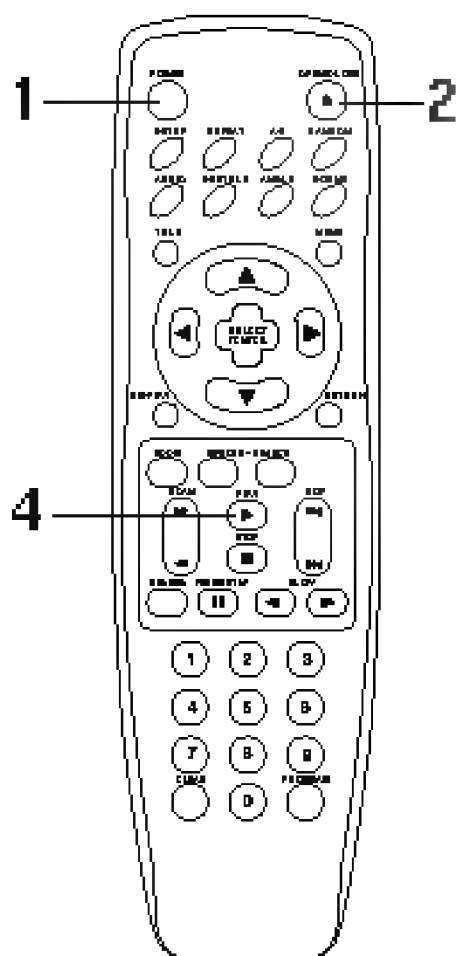

Előkészítő műveletek

- Ha DVD lemezt kíván lejátszani, kapcsolja be a tv k. észüléket és válassza a ki a DVD lejátszónak megfelelő videocsatornát.
- Ha a DVD lemez vagy az audio CD lemez műsorát egy Hi-Fi berendezésen keresztül kívánja meghallgatni, kapcsolja be a Hi-Fi berendezést és válassza a ki a DVD lejátszónak megfelelő bemenetet.
- A csatlakoztatás részleteit lásd a 10-14. oldalon.
- Állítsa be a lejátszási képméretet a csatlakoztatott tv k. észülék képarányának megfelelően.
- Ha nincsen Dolby Digital (AC-3) dekóderrel ellátott k. észüléke, a SETUP menüben válassza ki a "PCM" beállítást.

Nyomja meg a POWER gombot.

A DVD lejátszó bekapcsol, és az előlapon lévő üzemi jelző bekapcsol.

Nyomja meg az OPEN/CLOSE gombot.

A lemeztartó kinyílik.

- A lemeztartót akkor is kinyithatja ezzel a gombbal, ha a k. észülék ki van kapcsolva.

Helyezze a lemezt a lemeztartóba.

A lejátszandó oldal lefelé nézzen.

- Ha a lemezt fordítva helyezi be (és a lemez egyoldalas), a DVD lejátszó kijelzőjén a "NO DISC" vagy a "DISC ERROR" felirat jelenik meg.
- Két különböző lemezméret létezik. Helyezze a lemezt a megfelelően kialakított foglalatba a lemeztartóban. Ha a lemezt nem megfelelően helyezi a foglalatba, a lemez károsodhat és a DVD lejátszó meghibásodhat.
- A 12 cm-es vagy a 8 cm-es lemezeken kívül semmi mást nem szabad a lemeztartóba helyezni.

Nyomja meg a PLAY gombot.

A lemeztartó bezáródik és a lejátszás megkezdődik.



lejátszás jelző

- Ha behelyez egy audio CD-t, a CD jelző világít a DVD kijelzőn.
- A tétel összes fejezetének lejátszása után a DVD lejátszó automatikusan kikapcsolja a lejátszást és visszakapcsol a menü képernyőre.

Ha a tv képernyőn a menü jelenik meg

A néző által vezérelhető, interaktív DVD lemezek esetében egy menü jelenik meg a képernyőn. Ilyenkor a lejátszást a 16. oldalon leírt 5. lépés szerint kell elindítani.

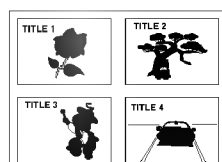

Example of interactive DVD On-Screen Menu

Lemezek lejátszása



- 5 A ▲/▼/◀▶ gombbal vagy a számgombokkal válassza ki a kívánt tételt, majd nyomja meg a SELECT/ENTER gombot.

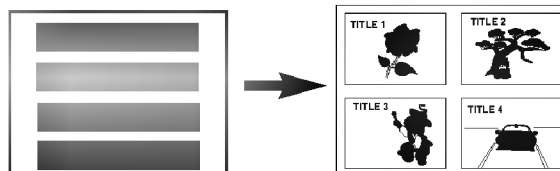
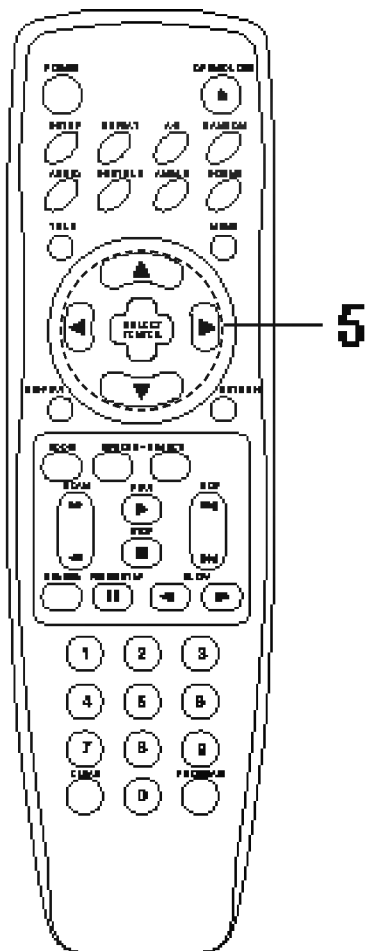

A kiválasztott tétel lejátszása megkezdődik.

- További információkért ellenőrizze a lejátszani kívánt lemez füzetecskéjét vagy a külső borítót.

Használat után

Ha a készüléket nem használja, vegye ki a lemezt és nyomja meg a POWER gombot a kikapcsoláshoz.

Megjegyzések

- Lejátszás közben ne mozgassa a DVD készüléket, mert a lemez megsérülhet.
- A lemeztartó nyitásához és zárásához használja a DVD készüléken vagy a távvezérlőn lévő OPEN/CLOSE gombot. Mozgás közben soha ne tolja vagy húzza a lemeztartót, mert a készülék meghibásodhat.
- A lemezen kívül semmilyen más tárgyat ne tegyen a lemeztartóba, és ne gyakoroljon rá nyomást. Ellenkező esetben a készülék meghibásodhat.
- A lemeztartó bezárásakor vigyázzon az ujjára, nehogy beszoruljon. Különösen a gyermekeknél fordulhat elő az, hogy a lemeztartó bezárásakor az ujjuk megsérül.
- Ha a DVD készülék valamelyik gombjának megnyomásakor a tv képernyőn a "S" jelzés jelenik meg, az azt jelenti, hogy az adott funkció tiltott.
- Egyes DVD lemezeknél bizonyos műveletek le lehetnek tiltva, illetve eltérő módon működhetnek. Ellenőrizze a lejátszani kívánt lemez füzetecskéjét vagy a külső borítót.

Lemezek lejátszása

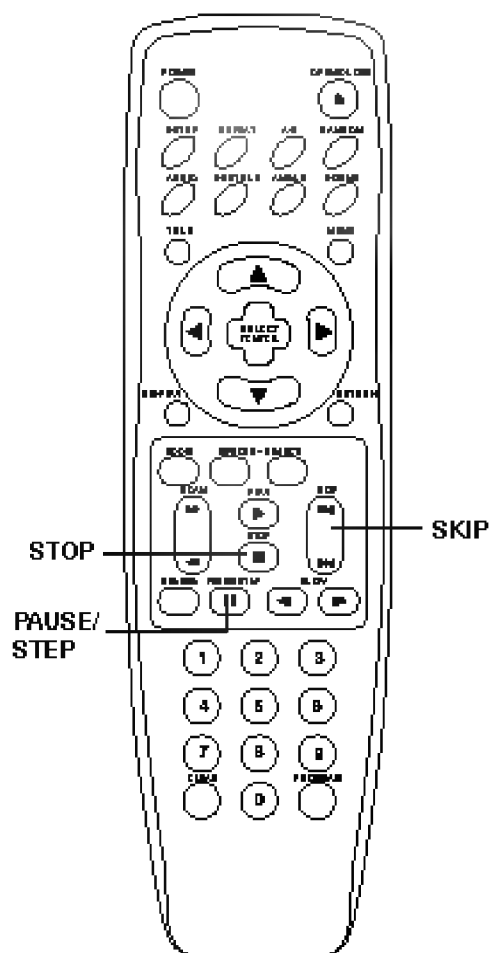

Lejátszás közben nyomja meg a STOP gombot.

Az Ön kényelme érdekében

- A lejátszás kikapcsolásakor a készülék memorizálja a STOP gomb megnyomásának helyét (folytatólagos lejátszási funkció). Ha megnyomja a RESUME gombot, a lejátszást a megszakítási ponttól folytatja. A folytatólagos lejátszási funkció azonban kikapcsol, ha a lemeztartó fiókot kinyitja vagy újból megnyomja a PLAY gombot. A folytatólagos lejátszási funkció csak az olyan lemezeknél működik, amelyek lejátszása közben az eltelt idő megjelenik a kijelzőn. Ez a funkció inaktivizálódik, ha a készüléket kikapcsolja, majd újból bekapcsolja.

- Egyes DVD lemezek esetében a folytatólagos lejátszási funkció nem működhet megfelelően.
- Ha a készüléket több mint 8 percig állj vagy pillanat állj üzemmódba hagyja, a készülék automatikusan kikapcsol.

A lejátszás pillanatnyi megszakítása (állókép)

Lejátszás közben nyomja meg a PAUSE/STEP gombot.

- DVD
A képernyőn egy állókép látható (képfagyasztás).
- CD
A készülék pillanat állj üzemmódba kapcsol.

A normál lejátszás folytatásához nyomja meg a PLAY gombot.

Ugrás a következő vagy az előző műsorszámra

Ugrás a következő műsorszámra

Nyomja meg a SKIP gombot lejátszás közben.

E gomb többszöri megnyomásakor a készülék egy újabb fejezetre (DVD) vagy műsorszámra (CD) ugrik.

Ugrás az előző műsorszámra

Nyomja meg a SKIP gombot lejátszás közben.

- Ha ezt a gombot egy fejezet/műsorszám közepén nyomja meg, a készülék a fejezet/műsorszám elejére ugrik. Ha ezt a gombot többször egymás után megnyomja, a készülék átugrik egy-egy fejezetet/műsorszámot.

Ha kétszer megnyomja a SKIP gombot, a készülék az előző fejezet vagy műsorszám elejére ugrik és megkezd a lejátszást.

Lemezek lejátszása

Lejátszás 2x-es sebességgel vagy pásztázás nagysebességgel



A lemezeket többféle sebességgel is lejátszhatja, illetve a lejátszást a korábbi leállítási ponttól folytathatja.

Lejátszás 2x-es sebességgel (x2)

Lejátszás közben nyomja meg a SCAN gombot.

A tv képernyőn megjelenik a "▶▶ PÁSZTÁZÁS 1" felirat.

- A készülék kétszeres lejátszási sebességre kapcsol.
- Ha a PLAY gombot újból megnyomja, a készülék normál lejátszásra kapcsol.
- A kétszeres sebességű lejátszás nem működik audio CD lemezek esetében.

Pásztázás gyorskereséssel előre vagy hátra

Lejátszás közben tartsa nyomva a SCAN vagy ▶▶ gombot.

- A pásztázás kis sebességgel kezdődik, majd fokozatosan felgyorsul. (DVD lemezeknél a sebesség a 3x-osára is növekedhet.)

Ha normál lejátszásra kíván visszakapcsolni, engedje el a SCAN vagy ▶▶ gombot.

- DVD lemezek esetében a nagysebességű pásztázás közben a műsor hangja nem hallható.
- Audio CD lemezek esetében azonban gyors előre vagy hátra történő keresés közben is hallható a lejátszás hangja.

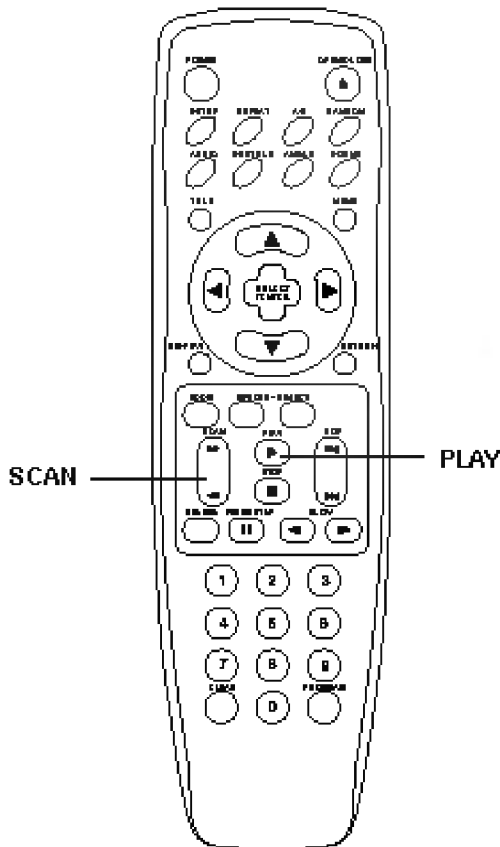

Lejátszás képenként

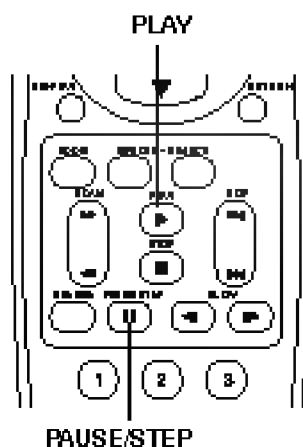

A DVD lemez műsorát képenként is léptetheti.

Pillanat állj üzemmódban nyomja meg a PAUSE/STEP gombot.

A PAUSE/STEP gomb minden megnyomásakor a DVD lejátszó egy képkockával előbbre lép.

Ha normál lejátszásra kíván visszakapcsolni, nyomja meg a PLAY gombot.

- Képenkénti lejátszás közben a hang nem hallható.
- A képenkénti lejátszás csak előre irányban működik.

Lemezek lejátszása

15

Lassított lejátszás

A DVD video lemezek műsorát lassítva is lejátszhatja.

Lejátszás közben nyomja meg a SLOW◀ vagy ▶gombot.

A készülék a normál lejátszáshoz képest 1/16 sebességű lejátszásra kapcsol.

[Tv képernyő]

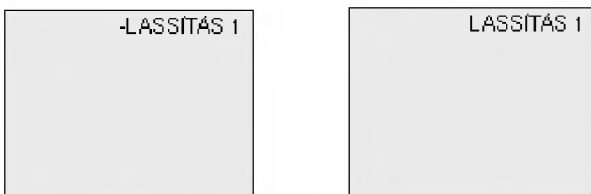

A SLOW◀ vagy ▶gomb többszöri megnyomásakor a lejátszási sebesség az alábbiak szerint változik:

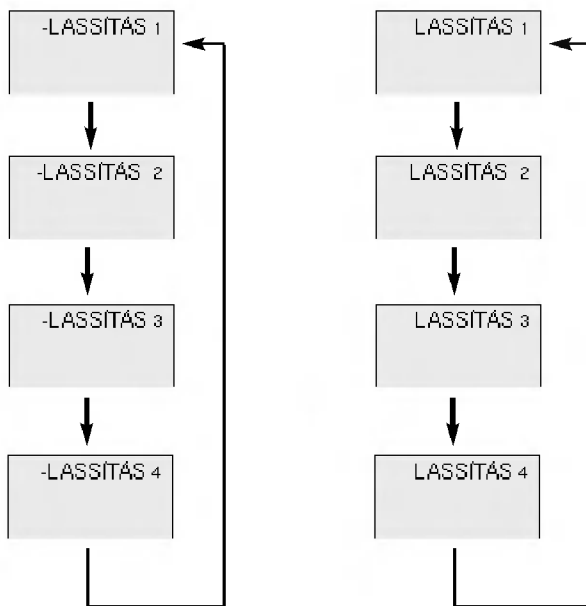

Ha normál lejátszásra kíván visszakapcsolni, nyomja meg a PLAY gombot.

- Lassított lejátszás közben a hang nem hallható.
- Lassított lejátszás közben a szinkronizált feliratok nem kapcsolhatók be.

A lejátszás folytatása a leállítási ponttól

A lejátszás leállítása után egy későbbi időpontban folytathatja a lejátszást a megszakítási ponttól kezdve.

Állítsa le a lejátszást a kívánt ponton a STOP gombbal.

- A DVD lejátszó memorizálja a leállítási pontot.
- A DVD lejátszó mindaddig megőrzi a memóriájában a leállítási pontot, amíg a készüléket ki nem kapcsolja, vagy a lemeztartót ki nem nyitja.
- A lemeztartó kinyitásakor ez a funkció törölődik.

Nyomja meg a RESUME gombot.

A DVD lejátszó valamivel a leállítási pont előtt kezdi meg a lejátszást.

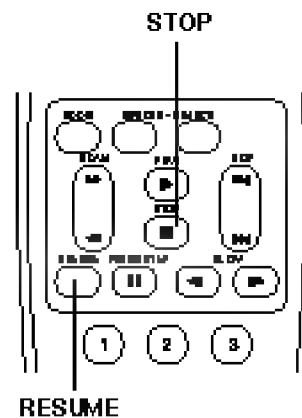

- A lejátszás folytatási funkció kikapcsol, ha a DVD lejátszót kihúzza a fali konnektorból, vagy ha a tápfeszültség ellátás megszakad.
- Audio CD lemezek esetében a készülék a leállított fejezet vagy műsorszám elejétől folytatja a lejátszást.
- Egyes lemezek esetében a lejátszás folytatási funkció nem működhet megfelelően.

Általános tudnivalók a GUI menüben szereplő ikonokról

A készülék GUI (Graphic User Interface – Grafikus felhasználói felület) menüjének ikonjai segítségével információkat kaphat a lemezre (tétel/fejzet/műsorszám száma, lejátszásból eltelt idő, hangrelat nyelve, nézőszög és hangformátum), illetve a készülék (ismételt lejátszás, lejátszási üzemmód, index, stb.) vonatkozóan. Bizonyos ikonok lehetővé teszik a különböző beállítások módosítását.

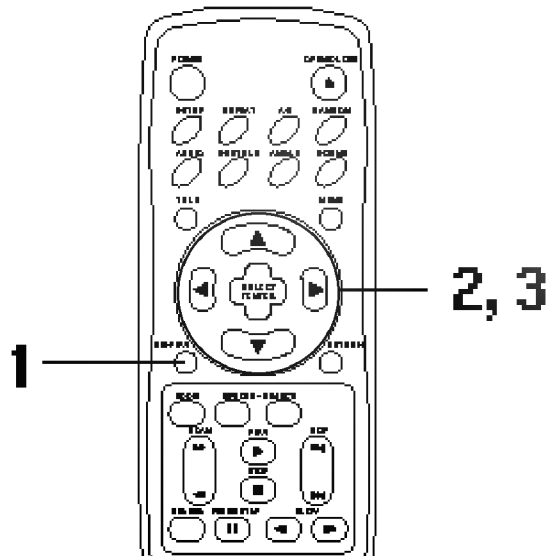

Általános lépések

Lejátszás közben nyomja meg a DISPLAY gombot.

- A tétel funkció állj üzemmódban hívható be.

A ▲/▼gombbal válassza ki a kívánt funkciót.

- A jelenleg kiválasztott funkciót egy sárga keret jelzi a GUI képernyőn.

A ◀▶ gombbal végezze el a szükség es beállítást.

- Ha a képernyőn számok is szerepelnek (pl. a tétel száma), a kiválasztáshoz a számgombokat is használhatja a ◀▶ gomb helyett.
- Bizonyos funkcióknál a módosítások azonnal érvénybe lépnek; egyes funkcióknál azonban meg kell nyomni a SELECT/ENTER gombot.

A GUI menü képernyő kikapcsolásához nyomja meg a DISPLAY gombot.

Példa a GUI menüben szereplő ikonokra

(A lemez tartalmától függően az aktuális menüképernyő az itt feltüntetettől eltérhet.)



(DVD GUI)





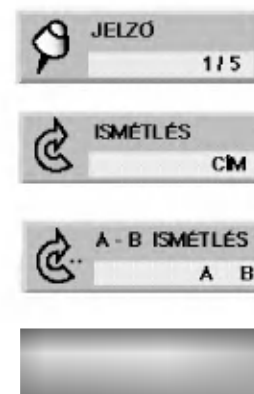



(CD GUI)







(DVD and CD GUI)

A GUI menü ikonjainak részletes leírása

A lemez és a készülék állapot-információi a képernyőn is ellenőrizhetők.

Lejátszás közben nyomja meg a DISPLAY gombot. [Tv képernyő] DVD GUI		FUNKCIÓ (A ▲/▼ gombbal válassza ki a kívánt funkciót)	KIVÁLASZTÁS MÓDJA
 CÍM 1	Az aktuális tétel számának kijelzése és ugrás a kívánt tételre.	◀▶, vagy számgombok SELECT/ENTER	
 FEJEZET 1	Az aktuális fejelet számának kijelzése és ugrás a kívánt fejeletre.	◀▶, vagy számgombok SELECT/ENTER	
 IDŐ 0 : 15 : 45	Az eltelt idő kijelzése és a kívánt jelenet kiválasztása az eltelt idő alapján.	számgombok SELECT/ENTER	
 AUDIO 1 LBLD ANGOL 6CH	A jelenlegi hangsáv nyelvének, kódolási módszerének és csatornaszámának kijelzése, illetve ezek módosítása.	◀▶, AUDIO	
 ALCÍM KIKAPCSOLVA	A feliratozás nyelvének kijelzése, illetve módosítása.	◀▶, SUBTITLE	
 NÉZÉSSZÖG 1	A jelenlegi nézőszög számának kijelzése, illetve módosítása.	◀▶, ANGLE	
 HANG NORMÁL	A jelenlegi hang üzemmód (NORMÁL vagy 3D TÉRHANGZÁS) kijelzése, illetve módosítása.	◀▶, SOUND	

Lejátszás közben nyomja meg a DISPLAY gombot. [Tv képernyő] CD GUI		FUNKCIÓ (A ▲/▼ gombbal válassza ki a kívánt funkciót)	KIVÁLASZTÁS MÓDJA
 SÁV 1	Az aktuális műsorszám számának kijelzése és ugrás a kívánt műsorszámra.	SKIP, ▶▶,	
 IDŐ 15 : 45	Az eltelt idő kijelzése. (Csak kijelzés)	—	
 AUDIO SZTEREO	A jelenlegi hangcsatorna (SZTEREO, BAL, JOBB) kijelzése, illetve a kívánt hangcsatorna kiválasztása.	◀▶, AUDIO	
 HANG NORMÁL	A jelenlegi hang üzemmód (NORMÁL vagy 3D TÉRHANGZÁS) kijelzése, illetve módosítása.	◀▶, SOUND	

- Egyes DVD lemezek esetében nem jelenik meg az összes ikon

A tétel menü/DVD menü használata 

A tétel menü használata

Vannak olyan – általában mozifilmet tartalmazó - DVD lemezek, amelyek egynél több tételt tartalmaznak. Ha a lemezre gyárilag felvettek egy tétel menüt, a TITLE gombbal kiválaszthatja a film lejátszani kívánt tételét. (A kiválasztás módja a lemeztől függően változhat.)

- Bizonyos lemezek esetében a kívánt tétel nem választható ki.

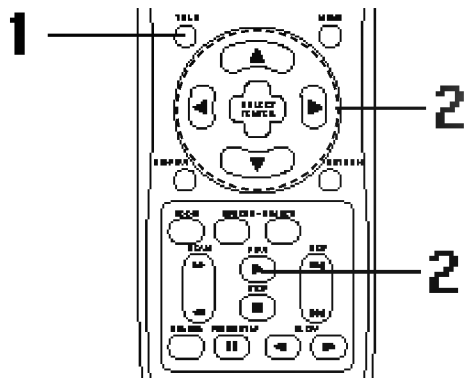

- 1 Nyomja meg a TITLE gombot.**
A tétel-menü megjelenik a tv képernyőn.

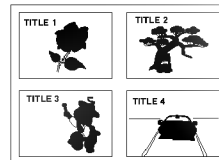

Ha a TITLE gombot újból megnyomja, a lejátszás ott folytatódik, ahol a TITLE gombot először lenyomta.

- 2 A ▲/▼/◀▶ gombbal vagy a színgombokkal válassza ki a kívánt tételt, majd nyomja meg a SELECT/ENTER vagy a PLAY gombot.**

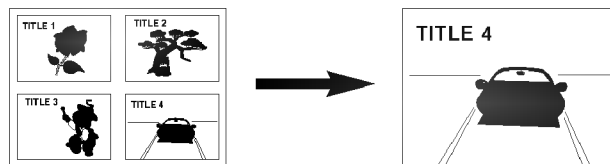

A DVD lejátszó megkezdí a kiválasztott tétel lejátszását.

A DVD menü használata

Egyes DVD lemezek speciális kezelőfelülettel, úgynevezett DVD menüvel rendelkeznek. Az olyan DVD lemezek például, amelyek bonyolult, többszintes tartalommal rendelkeznek, egy kezelőmenüvel könnyítik meg az eligazodást és a kiválasztást. A többnyelvű hanggal és képfelirattal ellátott DVD lemezeknél nyelvkiválasztó menü teszi lehetővé a kívánt nyelv kiválasztását. Habár a DVD menük tartalma és működése lemeztől-lemeze változik, az alábbiakban bemutatjuk a DVD menü használatához szükséges legalapvetőbb műveleteket.

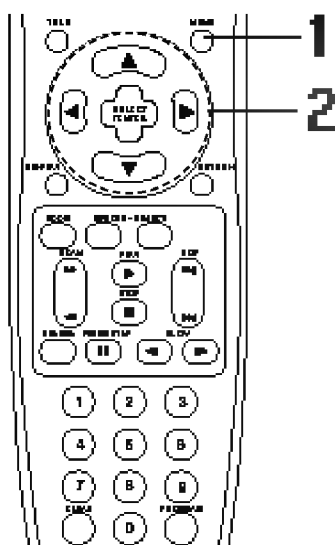

- 1 Lejátszás közben nyomja meg a MENU gombot.**
A lemezre felvett DVD menü megjelenik a tv képernyőn.



Ha a MENU gombot újból megnyomja, a lejátszás ott folytatódik, ahol a MENU gombot először lenyomta.

- 2 A ▲/▼/◀▶ gombbal vagy a színgombokkal válassza ki a kívánt menüpontot, majd nyomja meg a SELECT/ENTER gombot.**

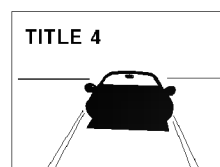

A készülék végrehajtja a kiválasztott menüpont utasítását.

A szinkron felirat nyelvének kiválasztása

Lehetőség van arra, hogy a szinkronfelirat-nyelvek közül kiválasszon egy olyat, amely eltér az alapbeállításban (lásd a 31. oldalon) megadott nyelvtől. Ez a funkció csak olyan lemezeknél működik, amelyekre többnyelvű szinkronfeliratot vettek fel.

Lejátszás közben nyomja meg a **SUBTITLE** gombot.

Ha a lemezen nincsenek szinkronfeliratok, a nyelvek száma helyett az "KIKAPCSOLVA" felirat jelenik meg.

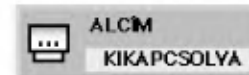

Nyomja meg ismételtlen a **SUBTITLE** gombot mindaddig, míg a kívánt nyelv meg nem jelenik.

Az aktuális szinkronfelirat-nyelv száma.

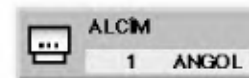

1, 2

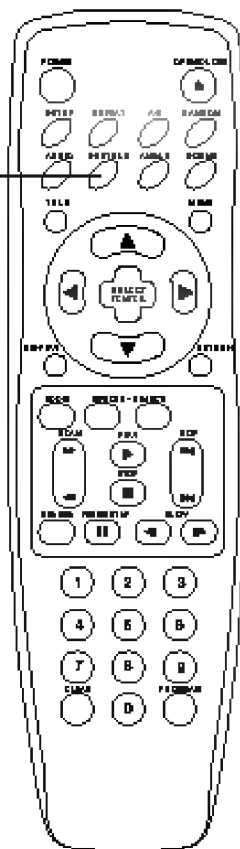

A szinkron feliratok kikapcsolása

A 2. lépésben nyomja meg a **SUBTITLE** gombot mindaddig, míg az "KIKAPCSOLVA" felirat meg nem jelenik.

- Bizonyos jeleneteknél a kívánt feliratok nem jelennek meg azonnal a nyelv kiválasztása után.
- Ha olyan lemezt játszik le, amelyik támogatja a dobozos feliratozást, a dobozos feliratok és a szinkronfelirat átfedhetnek egymást. Ilyen esetben a szinkronfeliratot javasolt kikapcsolni.
- Ha a kívánt nyelv a **SUBTITLE** gomb sokszori megnyomása után sem jelenik meg, akkor az adott nyelv nem áll rendelkezésre a lemezen.
- A készülék bekapcsolásakor vagy a lemez kivétele után a feliratok azon a nyelven jelennek meg, amit az alapbeállításokban kiválasztott. Ha ilyen nyelvű szinkronfeliratozás nincs a lemezen, a lemez elsődleges nyelvén jelennek meg a feliratok.

A műsor nyelvének kiválasztása

Lehetőség van arra, hogy a műsor nyelvek közül kiválasszon egy olyat, amely eltér az alapbeállításban (lásd a 31. oldalon) megadott nyelvtől. Ez a funkció csak olyan lemezeknél működik, amelyekre többnyelvű hangsávot vettek fel.

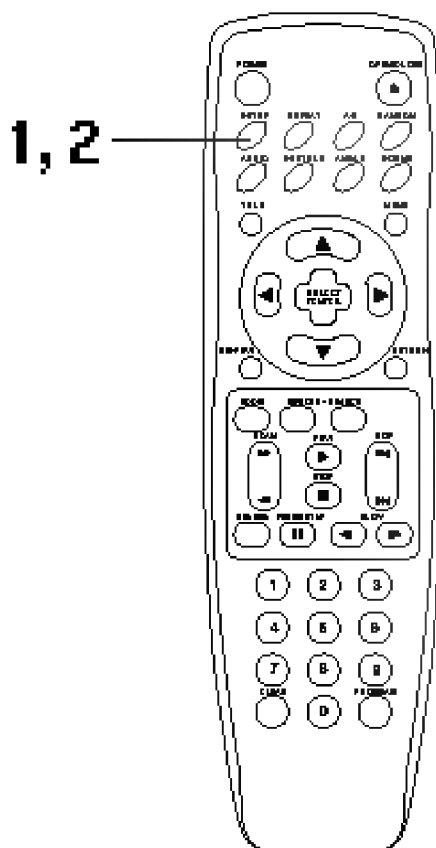

- DVD

▶ Lejátszás közben nyomja meg az **AUDIO** gombot.

Az aktuális nyelv száma



▶ Nyomja meg ismételten az **AUDIO** gombot mindaddig, míg a kívánt nyelv meg nem jelenik.



- CD

▶ Lejátszás közben nyomja meg az **AUDIO** gombot.

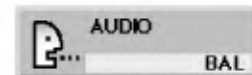

▶ Nyomja meg ismételten az **AUDIO** gombot mindaddig, míg a kívánt nyelv meg nem jelenik.

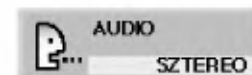

- Ha a kívánt nyelv az **AUDIO** gomb sokszori megnyomása után sem jelenik meg, akkor az adott nyelv nem áll rendelkezésre a lemezen.
- A készülék bekapcsolásakor vagy a lemez kivétele után a műsor hangja azon a nyelven szólal meg, amit az alapbeállításokban kiválasztott. Ha ilyen nyelvű hang nincs a lemezen, a műsor a lehetséges nyelven szólal meg.

A nézőszög kiválasztása

Vannak olyan DVD lemezek, amelyeken egyes jeleneteket több nézőszögből (kameraállásból) vettek fel. Az ilyen DVD lemezek lejátszása közben az ANGLE gombbal kiválaszthatja a kívánt nézőszöget. (A kiválasztható nézőszögek száma lemezenként változó.)

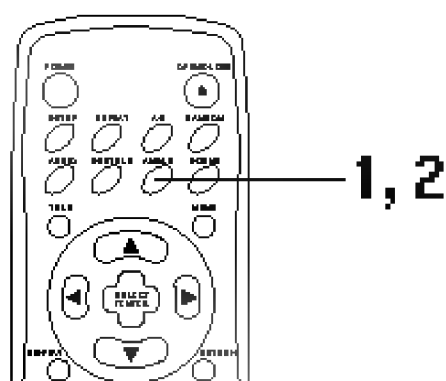
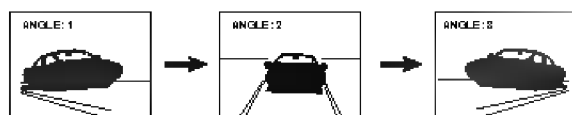

▶ **Lejátszás közben nyomja meg az ANGLE gombot.**

Az aktuális nézőszög száma.

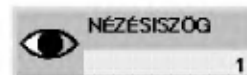

▶ **Nyomja meg ismételtlen az ANGLE gombot mindaddig, míg a kívánt nézőszög meg nem jelenik.**



- A nézőszög csak olyan DVD lemez eknél módosítható, amelyek több nézőszögből felvett jelenetet tartalmaz.
- A készülék ANGLE jelzője világít, ha a lejátszás olyan jelenethez ér, amelyet több nézőszögből rögzítettek, és a kiválasztás lehetővé válik. A nézőszög számát előre beprogramozhatja: a készülék automatikusan a beprogramozott nézőszögre kapcsol, amikor az ANGLE jelző világítani kezd.

A 3D SURROUND térhatás bekapcsolása



A Spatializer N-2-2 technológiának köszönhetően - amely két hagyományos sztereó hangszugárzó használatával képes szimulálni az ötcsatornás térhatású hangzásra jellemző hangteret - a készülék 3D Surround térhatású hangot lehet előállítani. Ez a funkció csak a Dolby Pro Logic, Dolby Digital (AC-3) és a DTS többcsatornás hangszávon ellátott DVD lemezeknél használható.

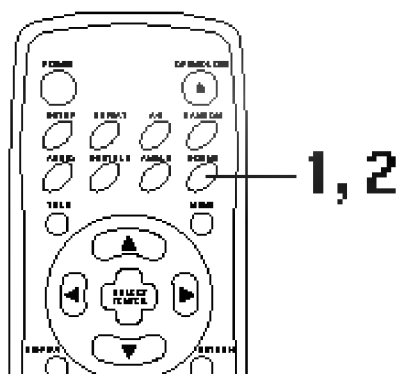

▶ **Lejátszás közben nyomja meg a SOUND gombot.**

E gomb többszöri megnyomásakor a tv képernyőn az alábbi kijelzés jelenik meg:

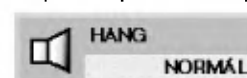

▶ **Nyomja meg ismételtlen a SOUND gombot mindaddig, míg a kívánt hangformátum meg nem jelenik.**



- Ez a 3D Surround effektus nem működik minden DVD lemeznél (pl. a mono hangszávon tartalmazó lemezeknél).
- A 3D Surround effektus használata közben kapcsolja ki a tv készülék vagy az erősítő egyéb térhatású effektusait.
- A két hangszugárzóra alapozott 3D Surround effektus maximális kihasználása érdekében a két hangszugárzót úgy helyezze el, hogy a közöttük lévő távolság 2-2,5 m legyen, míg a tv nézési pozíció és a hangszugárzók közötti távolság szintén 2-2,5 m legyen.

Ismételt lejátszás

Egy tétel, fejezet vagy műsorszám megisméltése

Lejátszás közben nyomja meg a **REPEAT** gombot.

A REPEAT gomb többszöri megnyomásakor az ismétlési üzemmódok az alábbi sorrendben jelennek meg. A készülék megismélti a lemez aktuális fejezetét vagy tételét (DVD), illetve műsorszámát (CD).

• DVD

Az aktuális fejezet megisméltése.

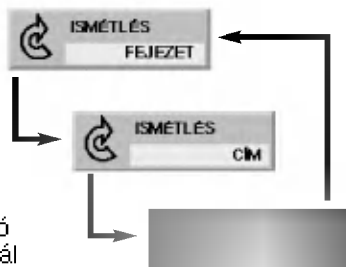

Az aktuális tétel megisméltése.

Az ismétlési funkció kikapcsolása normál lejátszás.

• CD

Az aktuális műsorszám megisméltése.

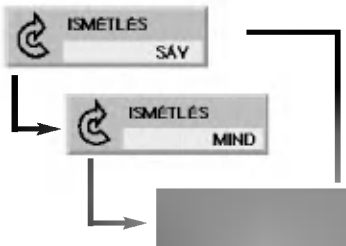

A teljes lemez megisméltése.

Az ismétlési funkció kikapcsolása.

Visszakapcsolás normál lejátszásra

Nyomja meg ismételten a REPEAT gombot mindaddig, míg az "KIKAPCSOLVA" felirat meg nem jelenik a tv képernyőn.

Egy műsor-részlet megisméltése (A-B ismétlés)

A megisméltetni kívánt műsor-részlet kezdőpontjánál (A pont) nyomja meg az **A-B** gombot.

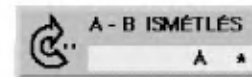

A megisméltetni kívánt műsor-részlet végpontjánál (B pont) nyomja meg újból az **A-B** gombot.

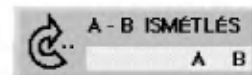

A DVD lejátszó megismélti a kijelölt műsor-részletet (A-B).

Visszakapcsolás normál lejátszásra

Nyomja meg az A-B gombot. Az "KIKAPCSOLVA" kijelzés megjelenik.



- Az ismételt lejátszás csak az olyan lemezeknél működik, amelyek lejátszása közben a lejátszási idő megjelenik a DVD készülék kijelzőjén.
- Egyes DVD lemezek esetében az ismétlési funkció nem működhet megfelelően.
- Az aktuális tételen (DVD) vagy műsorszámon (CD) belül csak egyetlen műsor-részlet jelölhető ki megisméltésre.
- Az A-B ismételt lejátszás csak az olyan lemezeknél működik, amelyek lejátszása közben a lejátszási idő megjelenik a DVD készülék kijelzőjén.
- Az "A" vagy "B" pont közelében lévő szinkronfeliratok (DVD) esetenként nem jelennek meg.

Műsor-részletek megjelölése

A MARKER jelölés pozíciójának memóriázzálva u g a rúgy megjelölheti a DVD műsor egyes részét mint egy könyvben az oldalakat. Ezeket a jelöléseket később gyorsan és egyszerűen megkeresh

A jelölés elhelyezése és tárolása

A megjelölni (és később újra lejátszani) kívánt műsor-részlet elején nyomja meg a MARKER gombot.

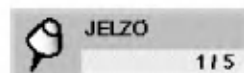

A készülék tárolja a memóriában az "1/5" jelölést. Maximum 5 különböző jelölés helyezhető el a lemezen és tárolható a készülék memóriájában.

Egy jelölés megkeresése/törlése

Lejátszás közben nyomja meg a SEARCH gombot.

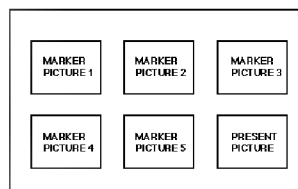

A ▲/▼/◀▶ gombbal válassza ki a megkeresni/törölni kívánt jelölést.

A jelölés megkereséséhez nyomja meg a PLAY vagy a SELECT/ENTER gombot. A jelölés törléséhez nyomja meg a CLEAR gombot.

A készülék megkeresi a jelölést és a lejátszást a megjelölt jelenettől kezdi el, illetve a kiválasztott jelölést törli.

- A "PRESENT PICTURE" (aktuális kép) nem törlődik.

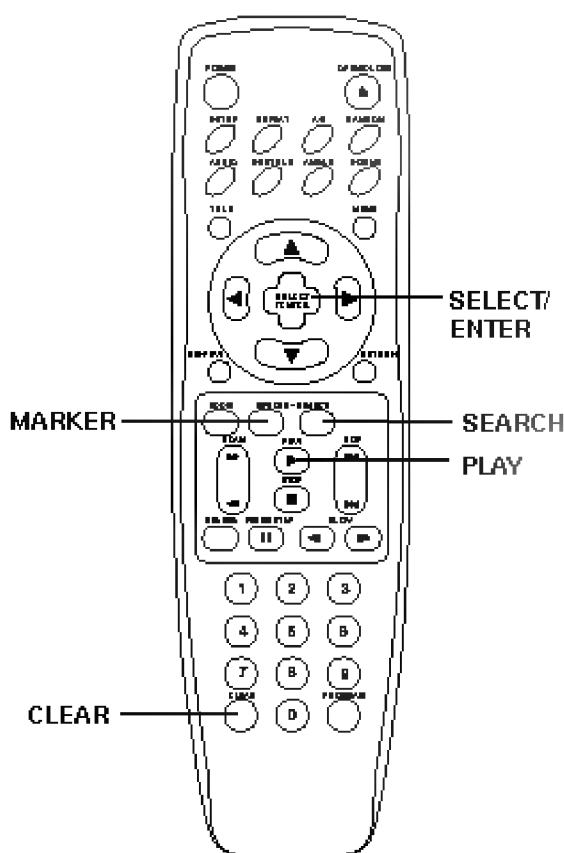

- Ez a funkció csak az olyan lemezeknél működik, amelyek lejátszása közben a lejátszási idő megjelenik a DVD készülék kijelzőjén.
- A megjelölt pont közelében lévő szinkrelatok (DVD eseténként nem jelennek meg).
- Ha a készüléket kikapcsolja, vagy kivesszi a lemezt, az összes jelölés törlődik.

Zoomolás/Véletlen sorrendű lejátszás



A zoomolási funkcióval a képernyőn látható kép egy részét a normális méret 4-szeresére (x4) vagy 16-szorosára (x16) lehet kinagyítani.

1 Normál lejátszás közben vagy pillanat állj üzemmódban nyomja meg a ZOOM gombot.

A készülék kinagyítja a képernyőn látható kép középső részletét.

A ZOOM gomb többszöri megnyomásakor a nagyítás mértéke az alábbi sorrendben változik.

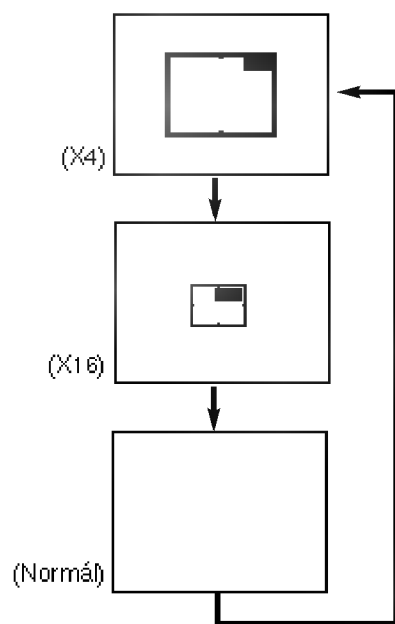

A nagyítás mértéke a kinagyított kép jobb felső sarkában látható.

A kurzormozgató gombokkal (▲/▼, ◀▶) gombokkal a kinagyított terület változtatható (a nagyítási középpont elmozdítható).

2 Nyomja meg a SELECT/ENTER gombot.

A kinagyított képrészlet a teljes képernyőt kitölti.

3 Visszakapcsolás normál lejátszásra:

A ZOOM gomb megnyomásával visszakapcsolhat normál lejátszásra vagy pillanat állj üzemmódba.

Megjegyzések

- Lehetnek olyan lemezek, amelyek nem reagálnak a zoom parancsra.
- Bizonyos jeleneteknél a jobb oldali részen nem működnek a gombok.
- A zoomolási funkció a DVD lemezek felett szinkronizált vagy menük nagyítására nem használható.

Megjegyzés: A véletlen sorrendű lejátszási funkció csak a karaoke DVD lemezeknél és az audio CD lemezeknél működik. A véletlen sorrendű lejátszási funkció nem működik mozifilmeket tartalmazó DVD lemezeknél.

A tételeket, a tételeken belüli fejezeteket vagy a műsorszámokat lejátszhatja véletlen sorrendben is. A DVD készülék a DVD video karaoke lemezek tételeit automatikusan kiválasztja és véletlen sorrendben lejátszza azokat.

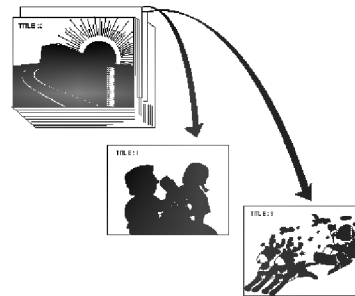

Lejátszás véletlen sorrendben (DVD)

1 Állj üzemmódban nyomja meg a RANDOM gombot.

A DVD készülék megkezdi a véletlen sorrendű lejátszást.

Ha a RANDOM gombot lejátszás közben nyomja meg, a DVD készülék azonnal egy másik, véletlenszerűen kiválasztott tételre kapcsol.

2 Visszakapcsolás normál lejátszásra Véletlen sorrendű lejátszás közben nyomja meg a RANDOM gombot.

A RANDOM jelző kiálszik a DVD készülék kijelzőjén.

Lejátszás véletlen sorrendben (CD)

A készülék automatikusan kiválasztja az audio CD lemez műsorszámait, és véletlen sorrendben lejátszza azokat.

1 Állj üzemmódban nyomja meg a RANDOM gombot.

A véletlen sorrendben történő lejátszás képernyő kijelzése megjelenik.

Ha a RANDOM gombot lejátszás közben nyomja meg, a készülék azonnal egy másik, véletlenszerűen kiválasztott műsorszámra kapcsol.

2 Visszakapcsolás normál lejátszásra Véletlen sorrendű lejátszás közben nyomja meg a RANDOM gombot.

A RANDOM jelző kiálszik a DVD készülék kijelzőjén.

Megjegyzések

- Egyes lemezek esetében a véletlen sorrendű lejátszás nem működhet.
- Ha véletlen sorrendű lejátszás közben megnyomja a SKIP gombot, a DVD készülék azonnal egy másik, véletlenszerűen kiválasztott műsorszámra kapcsol és lejátszza azt.

Programozott lejátszás



Megjegyzés: Ez a funkció csak audio CD lemezeknél működik. A programozott sorrendű lejátszási funkció nem működik mozifilmeket tartalmazó DVD lemezeknél.

A készülék az Ön által beprogramozott sorrendben játssza le a műsorszámokat.

Állj üzemmódban vagy lejátszás közben nyomja meg a PROGRAM gombot.

A programozási képernyő megjelenik a tv készüléken.

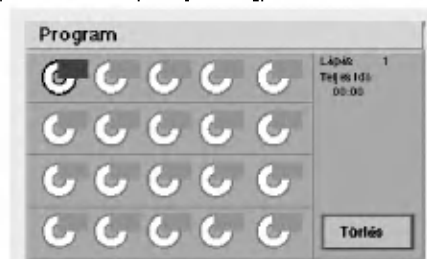

A programozási képernyő kikapcsolásához nyomja meg a PLAY, a PROGRAM vagy a SELECT/ENTER gombot.

Nyomja meg a kurzormozgató gombokat (▲/▼/◀/▶), majd válassza ki a kívánt műsorszámot a számgombokkal.



A program többi műsorszámát a 2. lépés megismétlésével választhatja ki.
Maximum 20 műsorszámot választhat ki.

Nyomja meg a PLAY vagy a SELECT/ENTER gombot a programozási képernyő kikapcsolásához.

A készülék memorizálja a programot, és a beprogramozott sorrendben játssza a műsorszámokat.
● Ha a PROGRAM gombbal kapcsolja ki a programot a képernyőt, a készülék nem memorizálja a programot.

Lejátszás után

A lejátszás kikapcsol.

A program törlése

● A program műsorszámainak törlése egyenként

A ▲/▼/◀/▶ gombokal válassza ki a törölni kívánt műsorszámot és nyomja meg a CLEAR gombot.

● A program összes műsorszámának törlése

A ▲/▼/◀/▶ gombokal válassza ki a "Törölés" feliratot és nyomja meg a SELECT/ENTER gombot. Nyomja meg a PLAY vagy a SELECT/ENTER gombot a programozási képernyő kikapcsolásáig. Ha a PROGRAM gombbal kapcsolja ki a programozási képernyőt, a készülék nem törli a programot (A program akkor is törlődik, ha kikapcsolja a képernyőt vagy kiveszi a lemezt.)

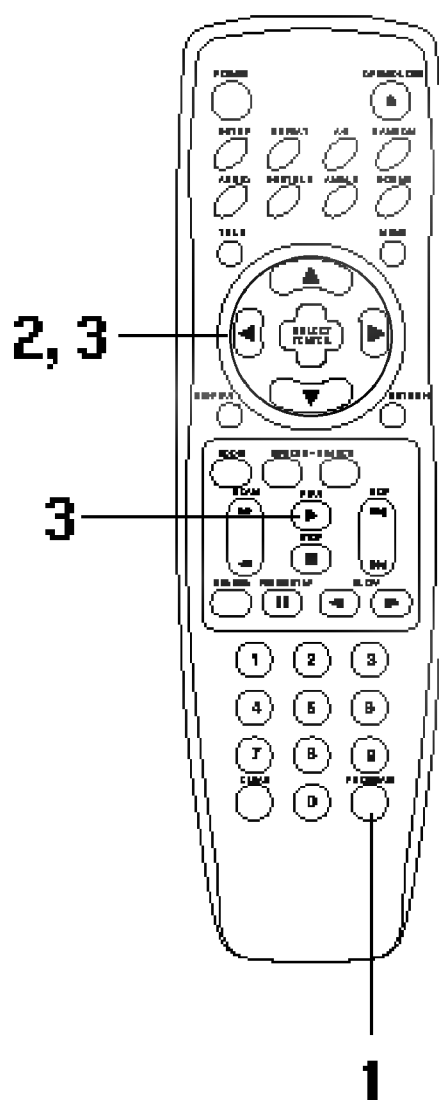

A SETUP menü

Az alapfunkciók beállítása után a készülék mindig azonos körülmények között fog működni (ez főleg a DVD lemezek lejátszásakor lényeges). A beállítások mindaddig a memóriában maradnak (a készülék kikapcsolása után is), amíg nem módosítja azokat.

Az alapfunkciók beállításának általános lépései

- **Állj üzemmódban nyomja meg a SETUP gombot.**
A SETUP menü megjelenik.



- **A ▲/▼ gombbal válassza ki a kívánt menüpontot.**
A képernyőn megjelenik a kiválasztott menüpont aktuális beállítása, illetve a választható beállítás(ok).

- Audio CD
- Disc Alcím (lásd a 31. oldalon)
- Menü
- Korlátozási Szintek (lásd a 32. oldalon)
- Kulcsszó (lásd a 33. oldalon)
- TV Megjelenés (lásd a 34. oldalon)
- Nyelvi Menü (lásd a 35. oldalon)
- Digitális Audio Kimenet (lásd a 36. oldalon)

Nyomja meg a ► gombot majd a ▲/▼ gombot válassza ki a kívánt beállítást és nyomja meg a SELECT/ENTER gombot.

- • Bizonyos funkciók további beállítást igényelnek (lásd a megfelelő fejezetben).

A beállítás elvégzése után a tv képernyőn újból az alapbeállítási (SETUP) menü jelenik meg.

Az alapbeállítási menü kikapcsolása

Nyomja meg a SETUP, RETURN vagy RESUME gombot. (Az előző képernyő jelenik meg.)

Kilépés az alapbeállítási menüből

A ▲/▼/◀▶ gombbal válassza ki a Újra lezdés funkciót, és nyomja meg a SELECT/ENTER gombot. (A SETUP, RETURN vagy RESUME gomb megnyomásával szintén kikapcsolható a menü.)

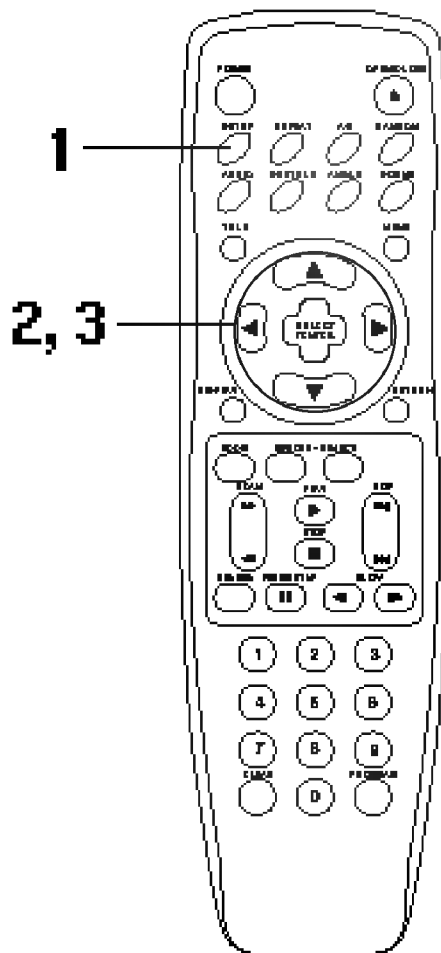

A lemez nyelvének kiválasztása (csak DVD lemeznél)

Az alábbiakban leírt módszerrel kiválaszthatja a műsor és a szinkronfelirat nyelvét, illetve azt a nyelvet amelyen a tétel menüt vagy a DVD menüt szeretné megjeleníteni. Minden DVD lemez lejátszásakor automatikusan ezek a beállítások lépnek érvénybe.

A DVD lemezek lejátszása közben a készülék automatikusan az előzőt esen kiválasztott nyelven jeleníti meg a szinkronfeliratot – ha a lemez tartalmazza a beállított nyelvet.

Az alapbeállítási képernyő bekapcsolása után:

A **▲/▼** gombbal válassza ki a "Audio CD" menüpontot és nyomja meg a **▶** gombot.



A **▲/▼** gombbal válassza ki a kívánt nyelvet, majd nyomja meg a **SELECT/ENTER** gombot.

Default: Minden lemeznél az eredeti nyelv lesz kiválasztva.

Angol: Minden lemeznél az angol nyelv lesz kiválasztva.

Egyéb: Egy másik nyelvet választhat ki. Írja be a nyelv 4 jegyű kódját. (A nyelvek teljes nevét és rövidítését lásd az 37. oldalon lévő táblázatban. Ha hibásan írta be a kódot, nyomja meg a CLEAR gombot.)

A szinkronfelirat (Disc Subtitle) és a lemez menü (Disc Menu) nyelvét hasonló módon választhatja ki.

Az 1. lépésben látható képernyő jelenik meg. Ha az alapbeállítási menüre kíván visszakapcsolni, a **▲/▼/◀/▶** gombbal válassza ki a Újrakezdés funkciót, és nyomja meg a **SELECT/ENTER** gombot.

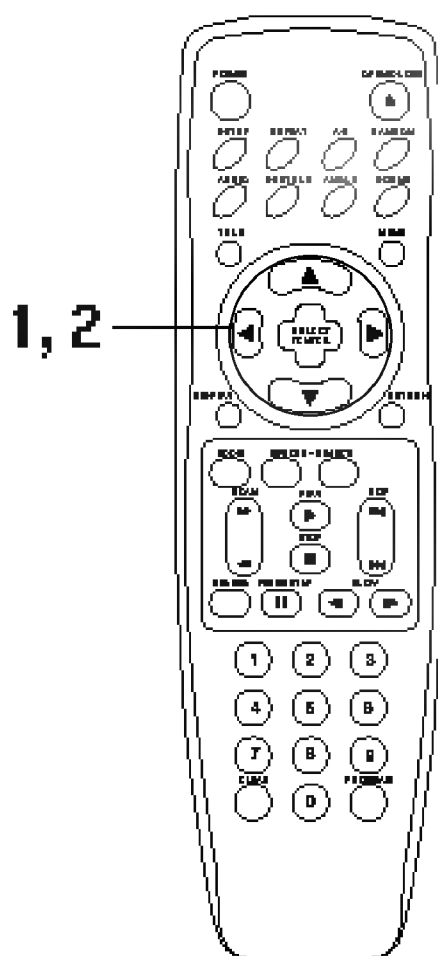

- Előfordulhat, hogy egyes DVD lemezek nem találhatók meg az Ön által beállított alanyelv. Ebben az esetben a készülék a DVD lemezen alapnyelvként beállított nyelvet alkalmazza.

A korlátozási szint és a jelszó beállítása (csak DVD lemeznél)

A korlátozási szint és a jelszó beállítása (csak DVD lemeznél)

Ezzel a funkcióval letilthatja a gyermekek számára nem ajánlott műsort tartalmazó DVD lemezek lejátszását.

- Vannak olyan DVD lemezek, amelyek korlátozási szinteket tartalmaznak, mely révén a gyermekek számára nem kívánatos, erőszakos jeleneteket eltávolíthatja a műsorból, illetve letilthatja az egész lemez lejátszását. Ha beállít egy jelszót (amely a DVD készülékre működtetésére vonatkozik), megakadályozhatja, hogy a gyermekek megváltoztassák a korlátozási szintet.

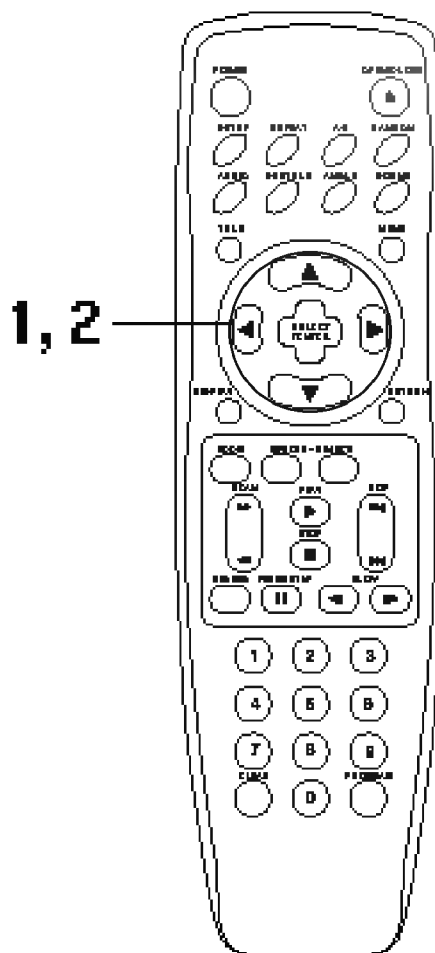

A korlátozási szint beállítása (csak DVD lemeznél)

Az alapbeállítási képernyő bekapcsolása után:

- A ▲/▼ gombbal válassza ki a "Korlátozási Szintek" menüpontot és nyomja meg a ► gombot.



- A ▲/▼ gombbal válassza ki a kívánt korlátozási szintet, majd nyomja meg a SELECT/ENTER gombot.



A beállított szintnél magasabb korlátozási szintű DVD lemezeket a készüléken nem lehet lejátszani, hacsak meg nem változtatja a korlátozási szintet. Ha például a "7"-es korlátozási szintet állítja be, a DVD készülék a "7"-nél magasabb korlátozási szintű lemezeket nem játssza le.

Ha megváltoztatja a korlátozási szintet, és beállít egy jelszót, a beállított korlátozási szint az összes lejátszott DVD lemeze érvényes lesz, így a beállítottnál magasabb korlátozási szintű jelenetek csak akkor játszhatók le, ha beírja a megfelelő jelszót. Ha például "5"-ösre módosítja a korlátozási szintet, a DVD készülék csak akkor játssza le a "6"-os, "7"-es vagy "8"-as korlátozási szintű jeleneteket, ha a távvezérlővel beírja a megfelelő jelszót.

A korlátozási szint és a jelszó beállítása (csak DVD lemeznél)

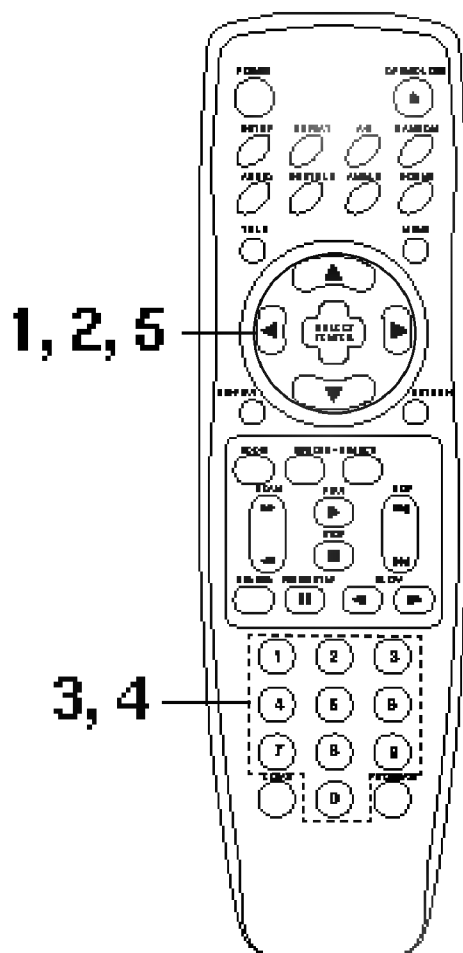

A jelszó beállítása (csak DVD lemeznél)

Ha a korlátozási szintet "7"-esre, vagy ennél alacsonyabbra változtatja, be kell állítania egy 4 számjegyből álló biztonsági kódot (jelszót), amely a beállítottnál magasabb korlátozási szintű jelenetek lejátszásához szükséges.

Az alapbeállítási képernyő bekapcsolása után:

A ▼ gombbal válassza ki a "Kulcsszó" menüpontot

Nyomja meg a ► gombot, és a ▲/▼ gombbal válassza ki a "Csere" menüpontot.



Nyomja meg a SELECT/ENTER gombot.



A számokkal írja be a kívánt 4 jegyű kódot.

Például: 1234

Ne felejtse el a kódot.

Ismételje meg a 4 jegyű kódot a számokkal.

Nyomja meg a SELECT/ENTER gombot.

A beállítás ezzel megtörtént, és a készülék visszakapcsol az alapbeállítási menüre.

- Ha a jelszót már beállította, a "Beállítás" felirat megjelenik. Ha még nem állította be, a "- - - -" jelzés látható a képernyőn.
- A korlátozási szintet tárolja a készülék. A beállítottnál magasabb korlátozási szintű DVD lemezeket csak a megfelelő jelszó beírása után lehet lejátszani.

A korlátozási szint módosítása

A korlátozási szint/jelszó módosításához írja be a meglévő kódot (4 jegyű kódot), majd ismételje meg a 32-33 oldalon leírt lépéseket.

A 4 jegyű kód (jelszó) módosítása

Ha elfelejtette a jelszót, az alábbi módszerrel törölje a régi jelszót és állítson be egy újat.

Az alapbeállítási képernyő bekapcsolása után:

- 1 A ▼ gombbal válassza ki a "Kulcsszó" menüpontot.
- 2 A számokkal írja be a "210499" kódot, majd nyomja meg a SELECT/ENTER gombot.
A korábbi 4 jegyű kód törlődik.
- 3 Írja be az új 4 jegyű kódot (jelszót).
Lásd "A jelszó beállítása" című fejezetet az előző oldalon.

A lejátszási képarány beállítása

A lejátszási képarány beállítása

A tv készülék képernyő formátumának (4:3 hagyományos, vagy 16:9 szélesvásznú) megfelelően állítsa be a lejátszási képarányt.

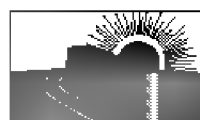
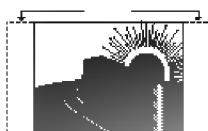
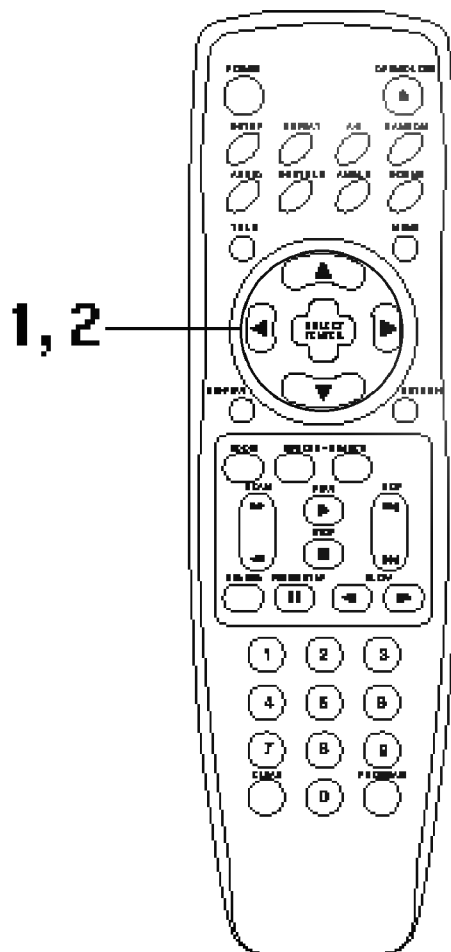

Az alapbeállítási képernyő bekapcsolása után:

A ▲/▼ gombbal válassza ki a "TV Megjelenés" menüpontot és nyomja meg a ► gombot.



A ▲/▼ gombbal válassza ki a kívánt képarányt, majd nyomja meg a SELECT/ENTER gombot.



Levélméret 4:3: A filmszínházakhoz hasonló megjelenítési mód: a képernyő alsó és felső szélén fekete sáv látható. A nem Pan & Scan formátumban felvett videóműsorok lejátszásakor a készülék ezt a beállítást alkalmazza.

4:3 Panscan: Akkor válassza ki ezt a beállítást, ha hagyományos képernyő-formátumú tv készüléket csatlakoztatott. A Pan & Scan formátumban felvett videóműsorok lejátszásakor a készülék ezt a beállítást alkalmazza (a kép bal és jobb szélét levágja a készülék).

16:9 Széles: Akkor válassza ki ezt a beállítást, ha széles képernyős tv készüléket csatlakoztatott. A videóműsorokat "FULL" üzemmódban kell lejátszani. (A tv készüléket szintén "FULL" képernyő üzemmódba kell kapcsolni.)

* Az ábrán egy-egy példát mutatunk be egy szélesvásznú videóműsor különböző képernyő üzemmódokban történő lejátszására. (Ez a beállítás nincs hatással a hagyományos képernyő formátumú videóműsorok lejátszására.)

A beállítás ezzel megtörtént, és a készülék visszakapcsol az alapbeállítási menüre.

A menü nyelvének kiválasztása

Az alapbeállítási képernyő bekapcsolása után:

A ▲/▼ gombbal válassza ki a "Nyelvi Menü" menüpontot és nyomja meg a ►gombot.



A ▲/▼ gombbal válassza ki a kívánt nyelvet, majd nyomja meg a SELECT/ENTER gombot.

1, 2

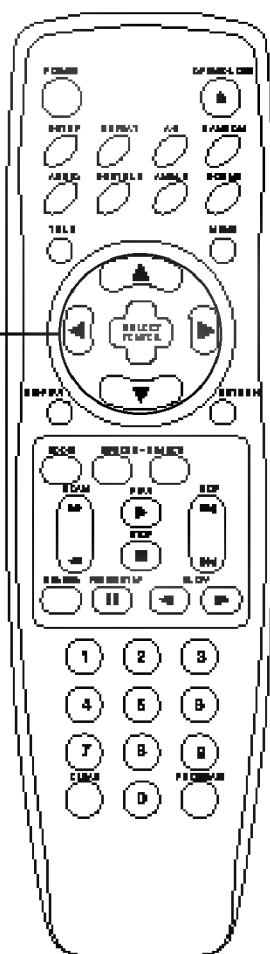

A digitális audio kimenőjel kiválasztása



A digitális audio kimenőjel kiválasztása

Mindegyik DVD lemeznél több hangfrekvenciás kimeneti üzemmód közül választhatunk. A DVD készülékhez csatlakoztatott hifi rendszer típusának függvényében válassza ki a megfelelő digitális audio kimenőjelet.

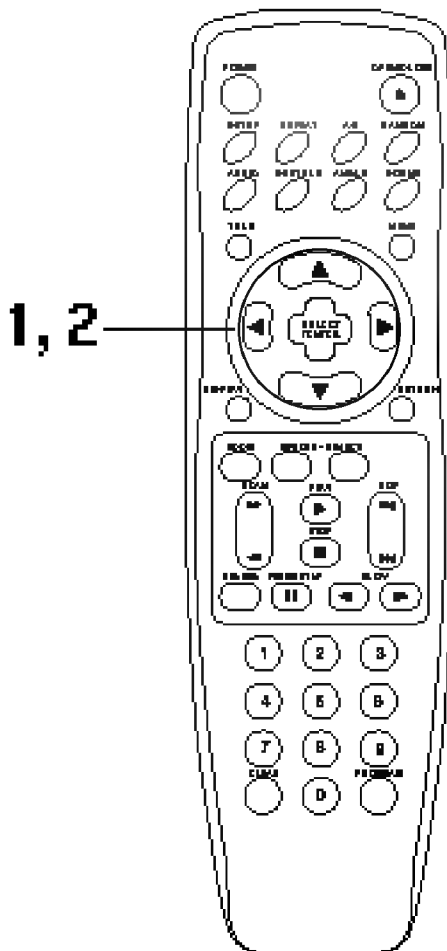

Az alapbeállítási képernyő bekapcsolása után:

A **▲/▼** gombbal válassza ki a "Digitális Audio Kimenet" menüpontot és nyomja meg a **▶** gombot.



A **▲/▼** gombbal válassza ki a kimenőjel típusát, majd nyomja meg a **SELECT/ENTER** gombot.



DOLBY DIGITAL/PCM: Válassza ki a "DOLBY DIGITAL/PCM" beállítást, ha aktív digitális kimenőjelet kívánt továbbítani egy Dolby Digital dekóderhez (vagy egy beépített Dolby Digital dekóderrel rendelkező erősítőhöz vagy egyéb készülékhez).

Stream/PCM: Válassza ki a "Stream/PCM" beállítást, ha aktív digitális kimenőjelet kívánt továbbítani egy beépített DTS dekóderrel, Dolby Digital dekóderrel és MPEG dekóderrel rendelkező erősítőhöz vagy egyéb készülékhez.

PCM: Válassza ki a "PCM" beállítást, ha aktív digitális kimenőjelet kívánt továbbítani egy olyan erősítőhöz vagy egyéb készülékhez, amely csupán lineáris PCM hangrendszerrel rendelkezik (illetve MD készülékhez vagy DAT magnóhoz).

A lejátszott lemez típusa	Kimenőjel típusa		
	Stream/PCM	Dolby Digital/PCM	Csak PCM
96 kHz lineáris PCM DVD	PCM	PCM	PCM
DTS DVD	DTS bitfolyam	Nincs kimenőjel	Nincs kimenőjel
Dolby Digital DVD	Dolby Digital bitfolyam	Dolby Digital bitfolyam	PCM
MPEG DVD	MPEG bitfolyam	PCM	PCM
Audio CD	PCM	PCM	PCM
DTS Audio CD	DTS bitfolyam	DTS bitfolyam	DTS bitfolyam

- Ha nem kívánja használni a készülék digitális audio kimenetét, egyik beállítást se válassza ki a fentiek közül.
- Ha aktív digitális kimenőjelet továbbít egy olyan erősítőhöz vagy egyéb készülékhez, amely nem rendelkezik a megfelelő digitális dekóderrel, rendkívül hangos zaj léphet fel, amely maradandó károsodást okozhat a hangsugárzóknak.
- A DTS hangrendszerrel ellátott DVD lemezek hangja csak akkor játszható le, ha a DVD készüléket egy DTS dekóderrel ellátott erősítőhöz csatlakoztatta.

A választható nyelvek és rövidítésük listája



Az "Audio", "Alcím" és/vagy "Menü" alapbeállítási menüben írja be a megfelelő kódot (lásd a 31. oldalon).

Kód	Nyelv	Kód	Nyelv	Kód	Nyelv	Kód	Nyelv
6565	Afar	7079	Faroese	7678	Lingala	8375	Slovak
6566	Abkhazian	7082	French	7679	Laothian	8376	Slovenian
6570	Afrikaans	7089	Frisian	7684	Lithuanian	8377	Samoa
6577	Ameharic	7165	Irish	7686	Latvian, Lettish	8378	Shona
6582	Arabic	7168	Scots Gaelic	7771	Malagasy	8379	Somali
6583	Assamese	7176	Galician	7773	Maori	8381	Albanian
6588	Aymara	7178	Guarani	7775	Macedonian	8382	Serbian
6590	Azerbajjani	7185	Gujarati	7776	Malayalam	8385	Sundanese
6665	Bashkir	7265	Hausa	7778	Mongolian	8386	Swedish
6669	Byelorussian	7273	Hindi	7779	Moldavian	8387	Swahili
6671	Bulgarian	7282	Croatian	7782	Marathi	8465	Tamil
6672	Bihari	7285	Hungarian	7783	Malay	8469	Telugu
6678	Bengali; Bangla	7289	Armenian	7784	Maltese	8471	Tajik
6679	Tibetan	7365	Interlingua	7789	Burmese	8472	Thai
6682	Breton	7378	Indonesian	7865	Nauru	8473	Tigrinya
6765	Catalan	7383	Icelandic	7869	Nepali	8475	Turkmen
6779	Corsican	7384	Italian	7876	Dutch	8476	Tagalog
6783	Czech	7387	Hebrew	7879	Norwegian	8479	Tonga
6789	Welsh	7465	Japanese	7982	Oriya	8482	Turkish
6865	Danish	7473	Yiddish	8065	Panjabi	8484	Tatar
6869	German	7487	Javanese	8076	Polish	8487	Twi
6890	Bhutani	7565	Georgian	8083	Pashto, Pushto	8575	Ukrainian
6976	Greek	7575	Kazakh	8084	Portuguese	8582	Urdu
6978	English	7576	Greenlandic	8185	Quechua	8590	Uzbek
6979	Esperanto	7577	Cambodian	8277	Rhaeto-Romance	8673	Vietnamese
6983	Spanish	7578	Kannada	8279	Rumanian	8679	Volapük
6984	Estonian	7579	Korean	8285	Russian	8779	Wolof
6985	Basque	7583	Kashmiri	8365	Sanskrit	8872	Xhosa
7065	Persian	7585	Kurdish	8368	Sindhi	8979	Yoruba
7073	Finnish	7589	Kirghiz	8372	Serbo-Croatian	9072	Chinese
7074	Fiji	7665	Latin	8373	Singhalese	9085	Zulu

A készülékben lejátszható lemezek/szerzői jogvédelem

Ezzel a DVD készülékkel az alábbi lemezeket lehet lejátszani.

	Lemez jelölés	Tartalom	Méret	Maximális lejátszási idő
DVD video lemezek		Hang + Kép (mozgóképek)	12 cm	Kb. 4 óra(egyoldalas lemez)
				Kb. 8 óra(kétoldalas lemez)
			8 cm	Kb. 80 perc(egyoldalas lemez)
				Kb. 160 perc(kétoldalas lemez)
Audio CD lemezek		Hang	12 cm	74 perc
			8 cm	20 perc

Csak a fenti táblázatban szereplő lemezeket lehet a készülékben lejátszani. (Nem lehet lejátszani Videó CD, CD-ROM, CD-Extra, CD-G, fotó CD, CD-i lemezeket).

Ez a DVD lejátszó a PAL színrendszert alkalmazza, és nem képes más színrendszerben felvett műsort lejátszani (NTSC, stb.).

Ezen készülék néhány audio egységét a Desper Products, Inc. licence alapján készítették. A Spatializer® 3-D Stereo, Spatializer N-2-2™ és a "circle-in-square" eszköz a Desper Products, Inc. bejegyzett termékevei.

A DVD lejátszó régió-kódja

Régió kód információ: Ezt a DVD/CD lejátszót úgy terveztük és gyártottuk, hogy figyelembe vegye a DVD lemezekre felvett régió kód szervezési rendszer előírásait. Ha nem megfelelő régió-kóddal ellátott DVD/CD lemezt helyez a készülékbe, a készülék nem játssza le a DVD/CD lemezt.

Ennek a készüléknek a régió-kódja: 2.



Megjegyzések a tiltott lemezekhez

Ezzel a készülékkel nem lehet lejátszani olyan lemezeket, amelyeket az érvényes földrajzi egységen kívül, vagy kifejezetten üzleti célokra gyártottak.

Ha ilyen "tiltott" lemezeket próbál meg lejátszani, a tv képernyőn a "**Ellenőrizze a helyi kódot**" üzenet jelenik meg.

Megjegyzések a szerzői jogvédelemhez

A szerzői jogvédelem alatt álló műveket tilos engedély nélkül másolni, sugározni, bemutatni, kábelhálózaton terjeszteni, nyilvános helyen lejátszani és bérelni.

A DVD video lemezeket másolásvédelemmel látták el, ezért az ezekről készített másolat torzított lesz. Ez a termék olyan másolásvédelmi technológiát alkalmaz, amely Egyesült Államokbeli szabadalmi oltalom, illetve a Macrovision Corporation és egyéb cégek által birtokolt szellemi termékoltalom alatt áll. Ezen másolásvédelmi technológia használatát a Macrovision Corporation vállalattal kell engedélyeztetni, és kifejezetten házi, illetve hasonló, korlátozott környezetben történő felhasználásra készült (hacsak a Macrovision Corporation másképpen nem rendelkezik). A termék utángyártása vagy szétszerelése tilos.

Mielőtt szerelót hívna

Hibajelenség és elhárítás

Mielőtt szerelót hívna, ellenőrizze a meghibásodás lehetséges okát az alábbi listában.

Hibajelenség	Ok	Elhárítás
Nincs tápfeszültség	<ul style="list-style-type: none"> A hálózati csatlakozó vezetékét eltávolította. 	<ul style="list-style-type: none"> Csatlakoztassa a hálózati vezetékét a fali konnektorba.
A készülék bekapcsol, de nem működik.	<ul style="list-style-type: none"> Nincs lemez a készülékben. 	<ul style="list-style-type: none"> Helyezzen be egy lemezt. (Ellenőrizze, hogy a DVD vagy az audio CD jelző világít-e a kijelzőn.)
Nincs kép	<ul style="list-style-type: none"> A tv készüléket nem kapcsolta a DVD lejátszónak megfelelő üzemmódba. 	<ul style="list-style-type: none"> Kapcsolja be a tv készüléket és válassza ki a megfelelő bemenetet úgy, hogy a DVD készülék műsora megjelenjen a tv képernyőn.
	<ul style="list-style-type: none"> A videokábel csatlakoztatása nem megfelelő. 	<ul style="list-style-type: none"> Csatlakoztassa megfelelően a videokábelt.
	<ul style="list-style-type: none"> A csatlakoztatott tv készülék ki van kapcsolva. 	<ul style="list-style-type: none"> Kapcsolja be a tv készüléket.
Nincs hang	<ul style="list-style-type: none"> A hangfrekvenciás vezetékkel csatlakoztatott audio berendezést nem kapcsolta a megfelelő üzemmódba. 	<ul style="list-style-type: none"> Kapcsolja az audio berendezést a DVD lejátszónak megfelelő üzemmódba, és ellenőrizze, hogy a műsor hallható-e.
	<ul style="list-style-type: none"> A hangfrekvenciás kábel csatlakoztatása nem megfelelő. 	<ul style="list-style-type: none"> Csatlakoztassa megfelelően a hangfrekvenciás kábelt.
	<ul style="list-style-type: none"> A csatlakoztatott audio berendezés ki van kapcsolva. 	<ul style="list-style-type: none"> Kapcsolja be a berendezést.
	<ul style="list-style-type: none"> A Digital Audio Output menüben nem választotta ki a megfelelő beállítást. 	<ul style="list-style-type: none"> Válassza ki a megfelelő beállítást, majd kapcsolja be újból a DVD készüléket.
A lejátszás minősége nem megfelelő	A lemez piszkos.	Tisztítsa meg.
A DVD készülék nem kezdi meg a lejátszást.	<ul style="list-style-type: none"> Nincs lemez a készülékben. 	<ul style="list-style-type: none"> Helyezzen be egy lemezt. (Ellenőrizze, hogy a DVD vagy az audio CD jelző világít-e a kijelzőn.)
	<ul style="list-style-type: none"> Nem az előírt típusú lemezt helyezte be. 	<ul style="list-style-type: none"> Helyezze be az előírt típusú lemezt. (Ellenőrizze a lemez típusát, színrendszerét és régió-kódját.)
	<ul style="list-style-type: none"> A lemezt fordítva helyezte be. 	<ul style="list-style-type: none"> A lemezt a lejátszható oldallal lefelé kell a készülékbe helyezni.
	<ul style="list-style-type: none"> A lemezt nem pontosan helyezte be a lemeztartóba. 	<ul style="list-style-type: none"> A lemezt helyezze pontosan a lemeztartó erre kiképzett részére.
	<ul style="list-style-type: none"> A lemez piszkos. 	<ul style="list-style-type: none"> Tisztítsa meg.
	<ul style="list-style-type: none"> A tv képernyőn egy menü látható. 	<ul style="list-style-type: none"> Nyomja meg a SETUP gombot a menü kikapcsolásához.
	<ul style="list-style-type: none"> Korlátozást állított be. 	<ul style="list-style-type: none"> Kapcsolja ki a korlátozást, vagy módosítsa a korlátozási szintet.
A távvezérlő nem működik megfelelően.	<ul style="list-style-type: none"> A távvezérlőt nem fordította a készülék távvezérlés érzékelője felé. 	<ul style="list-style-type: none"> Fordítsa a távvezérlőt a készülék távvezérlés érzékelője felé.
	<ul style="list-style-type: none"> A távvezérlő túl messze van a készüléktől. 	<ul style="list-style-type: none"> A távvezérlő működési tartománya 7 m.
	<ul style="list-style-type: none"> Egy akadály van a távvezérlő és a készülék között. 	<ul style="list-style-type: none"> Távolítsa el az akadályt.
	<ul style="list-style-type: none"> A távvezérlőben lévő elemek kimerültek. 	<ul style="list-style-type: none"> Cserélje ki a kimerült elemeket.

Muszaki adatok

DVD lejátszó/Kimenetek/Mellékelt tartozékok

[DVD lejátszó]	Tápfeszültség	100-240 V, 50/60 Hz
	Teljesítményfelvétel	20 W
	Tömeg	3,5 kg
	Külső méretek	430 x 80 x 298 mm (szél x mag x mélys)
	Videó rendszer	PAL 625/50
	Lézer	Félvezető lézer, hullámhossz 650 nm
	Frekvencia átvitel (digitális audio)	2 Hz – 44 kHz
	Je/zaj arány (digitális audio)	Nagyobb mint 105 dB (EIAJ)
	Hangfrekvenciás dinamika tartomány (digitális audio)	Nagyobb mint 95 dB (EIAJ)
	Harmonikus torzítás (digitális audio)	0.003 %
	Nyávogás	Méréshatár alatt (kevesebb mint + 0,001% (W.PEAK))(EIAJ)
	Üzemi körülmények	Hőmérséklet: 5°C - 35° üzemi helyzet: vízszintes
[Kimenetek]	Video kimenet	1,0 V (p-p) 75 Ω, negatív szinkron, 1 db RCA aljzat/SCART
	S video kimenet	(Y) 1,0 V (p-p) 75 Ω, negatív szinkron, 1 db 4 pólusú mini DIN (C) 0,286 V (p-p), 75 Ω
	Hangfrekvenciás kimenet (digitális audio)	0,5 V (p-p) 75 Ω, 1 db RCA aljzat
	Hangfrekvenciás kimenet (analóg audio)	2,0 V _{e f.} (1 kHz, 0 dB) 330 Ω, 1 db RCA aljzat (bal, jobb) / S C T
[Mellékelt tartozékok]	<ul style="list-style-type: none"> ● S-video kábel 1 ● Koaxiális audio kábel 1 ● Audio/Video kábel 1 ● Távvezérlő 1 ● Elemek (AAA) 2 	

* A modell és a műszaki adatok előzetes bejelentés nélkül változhatnak.

P/N 3834RS01