



# ASPIRADORA

## MANUAL DE OPERACION

MODELO : V-982CE

Por favor lea cuidadosamente las instrucciones de operación y de seguridad antes de instalar hacer funcionar su aspiradora



# IMPORTANTES MEDIDAS DE SEGURIDAD

Cuando use un artefacto eléctrico, precauciones básicas deberá seguir siempre, incluidas las siguientes:

## LEA TODAS LAS INSTRUCCIONES ANTES DE USAR ESTE ARTEFACTO

**ADVERTENCIA**-Para reducir riesgos de incendio, shock eléctrico o daño.

1. No dejar el artefacto enchufado. Desenchufelo desde el tomacorriente cuando no la use.
2. No la use al aire libre o sobre superficies húmedas.
3. No permita que la usen como juguete. Es necesaria una estrecha preocupación cuando sea usada por niños.
4. Usela solamente tal como esta descrito en este manual. Use los accesorios recomendados por el fabricante.
5. No la use con el cordón o enchufe dañado. Si el artefacto no está trabajando como debiera se ha caído, dañada, o le ha caído agua, envíela al servicio técnico.
6. No tirar o arrastrarla por el cordón como una manilla, cerrar una puerta sobre del cordón, o tirar del cordón a través de orillas o esquinas afiladas. No corra el artefacto por sobre el cordón. Mantenga el cordón lejos de superficies calientes.
7. No desenchufe tirando del cordón. Para desenchufar, tómelo del enchufe, no del cordón.
8. No manipule el artefacto o el enchufe con las manos húmedas.
9. No ponga ningún objeto dentro de las aberturas. No la use con algo que bloquee las aberturas; manténgala libre de polvo, pelusas, pelos, o alguna cosa que pueda reducir el fluido de aire.
10. Mantenga el pelo, la ropa suelta, los dedos y todas las partes del cuerpo lejos de las aberturas y de las partes en movimiento.
11. No aspire nada que este ardiendo, o humeando, tales como cigarrillos, fósforos o cenizas calientes.
12. No use esta aspirada sin el filtro.
13. Apague todos sus controles antes de desenchufarla.
14. Use con extremo cuidado cuando limpie escaleras.
15. No la use para aspirar líquidos inflamables o combustibles tales como gasolina, o usarla en lugares donde ellos puedan existir.
16. Sostenga el enchufe cuando lo rebobine el cordón en el riel. No deje el enchufe sujeto cuando este rebobinando.
17. No la use para succionar agua.
18. Acojala a inspección eléctrica cuando la manguera este cortada y el envoltorio este pelado.

## GUARDE ESTAS INSTRUCCIONES

# TABLA DE CONTENIDOS

<b>Característica</b> .....	4
<b>Instalacion</b> .....	5
<b>Operacion</b>	
Uso de aspirado .....	6
Indicador de polvo, sensor de polvo .....	8
Micro filtro, reemplazo del microfiltro .....	9
Limpieza del filtro .....	9
Despues de limpiar .....	10
Almacenaje de los accesorios .....	10
<b>Sugerencias antes de solicitar servicio</b> .....	11
<b>Carta de averias</b> .....	11
<b>Especificaciones</b> .....	15

# CARACTERÍSTICAS

Es importante conocer las partes de la aspiradora y sus características para asegurar un seguro y apropiado uso.

Revise estas antes de usar la aspiradora.

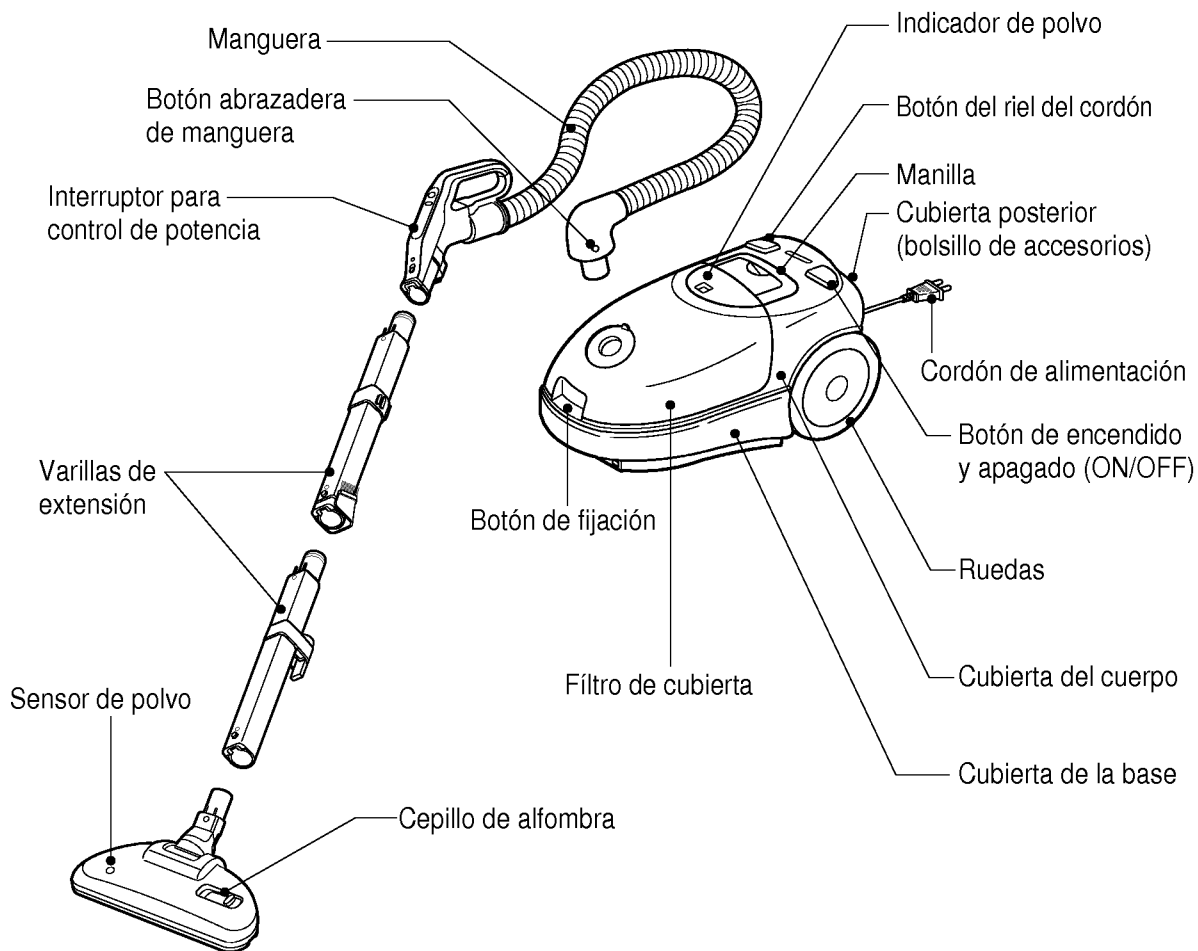

## ACCESORIOS

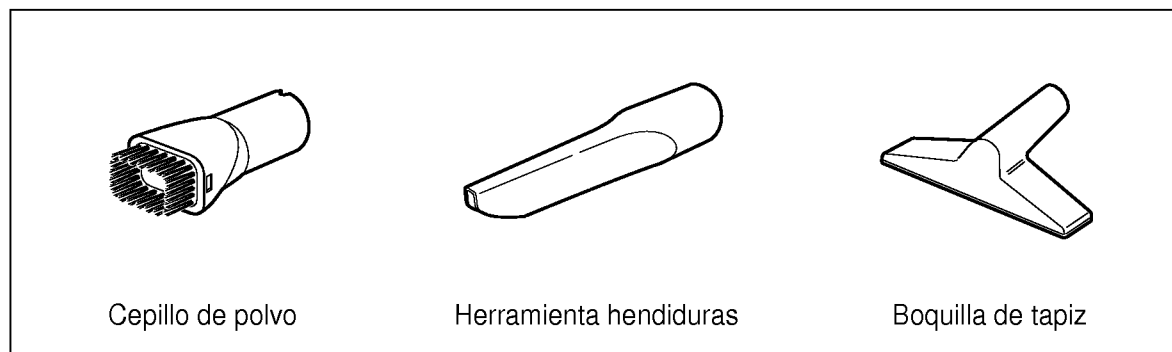

# INSTALACION

Lea este manual y siga estas instrucciones antes de armarla o usar su aspiradora. Cuando use artefactos eléctricos, precauciones básicas se deben tomar, incluyendo las siguientes:

**ADVERTENCIA :** Desconectela del suministro eléctrico antes de limpiarla y/o reparar esta unidad, tal que pudiese ocurrir un shock eléctrico o pudiera funcionar accidentalmente.

1. Un shock eléctrico puede ocurrir si es usado a la intemperie o en superficies húmedas.
2. Mantenga los niños alejados de la aspiradora en todo momento. Pueden resultar dañados por la succión.
3. Nunca deje la aspiradora enchufada, ni descuidada cerca de los niños.
4. El cordón se mueve rápidamente cuando se rebobina. Mantenga los niños lejos, darle una ruta despejada y sujetar el enchufe cuando rebobine así evitará daño personal.

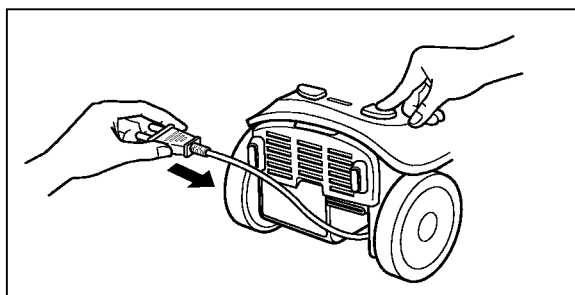

5. Siempre saque el cordón sujetando el enchufe, no el cordón.

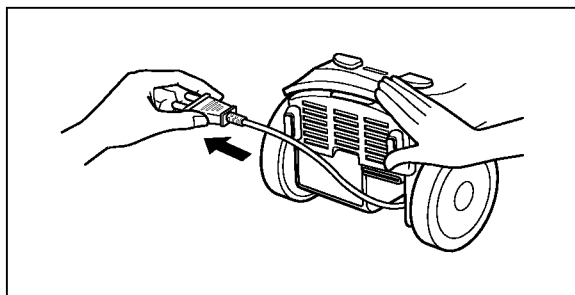

6. Siempre apague la aspiradora antes de desenchufarla.

7. Siempre desconecte su aspiradora cada vez que la deje por un instante o cuando la deje de usar.
8. Siempre revise la bolsa del polvo después de aspirar tapices. La rotura podría causar daños permanentes en la aspiradora.

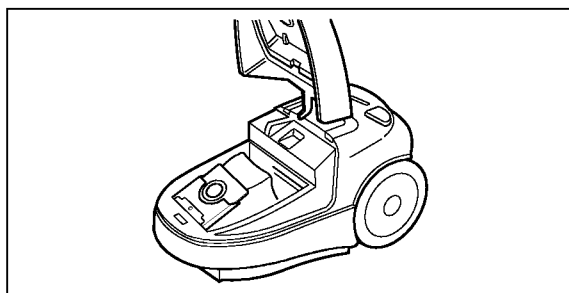

9. Mantener la aspiradora sobre el piso no sobre sillas, mesas etc. Debe tener cuidado cuando limpie escaleras.

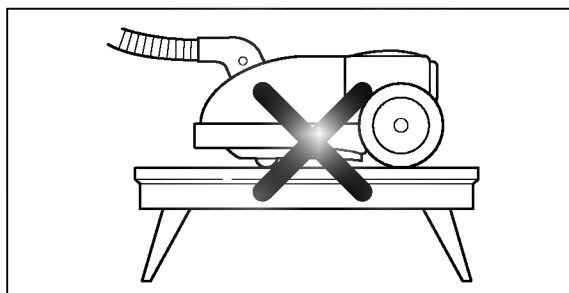

10. Nunca aspire colillas de cigarrillo o lugares con cenizas. Jamás use la aspiradora donde estén presente vapores inflamables o fluidos de limpieza, perfumes etc. Podría iniciarse un incendio.

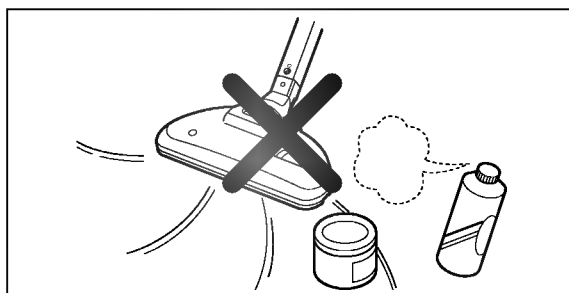

- 11. Guarde la aspiradora en lugar frío y seco.
- 12. Nunca coloque objetos pesados o afilados sobre el cordón. Puede ocurrir peligro de fuego.

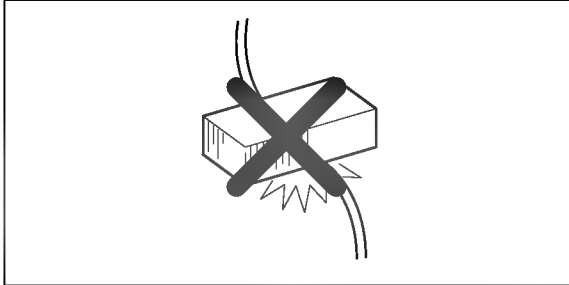

- 13. Nunca la haga funcionar con el enchufe o el cordón dañado.
- 14. Nunca la use para levantar objetos punzantes, pesados, pequeños juguetes, agujas, papeles etc. Ellos pueden dañar la bolsa de polvo de la aspiradora.

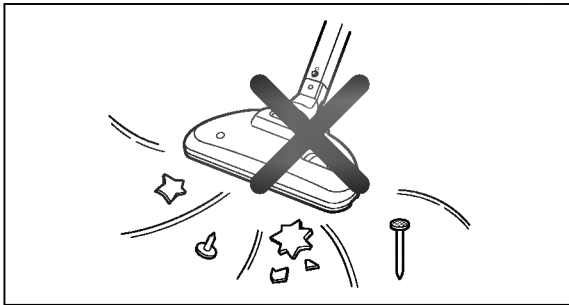

- 15. Almacenaje  
 Cuando no la use, usted puede adheherir la manguera y las varillas en la parte inferior de la aspiradora en la posición vertical. Presionelos en la abrazadera dentro de la ranura para colgar en el parte inferior de la aspiradora. (fig.1)  
 También usted puede almacenar la manguera y las vaillas en posición horizontal. Empuje la boquilla de tapiz en cepillo de alfombras dentro de la ranura izquierda del cuerpo de la aspiradora.

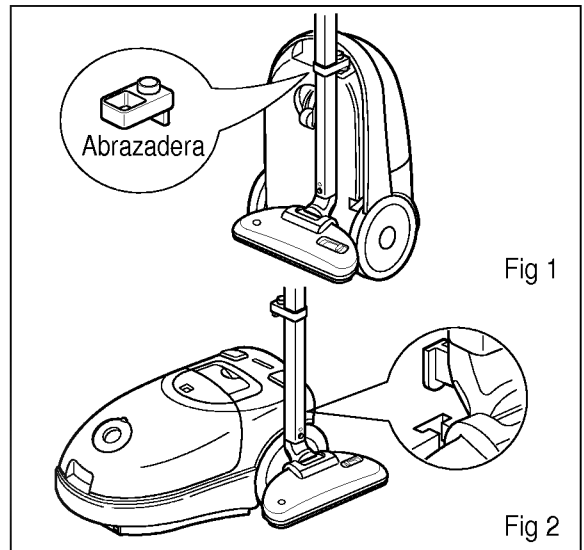

- 16. Use esta aspiradora solo para trabajos de limpieza doméstica.

## OPERACION

### Usos de la aspiradora

- 1. Conexión de la varilla en la boquilla.  
 Inserte firmemente la varilla dentro de la boquilla de piso.

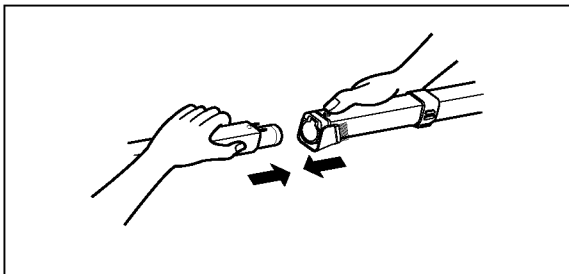

- 2. Conexión de la varilla de extensión.  
 Conecte firmemente las varillas de extensión insertándola una en la otra.

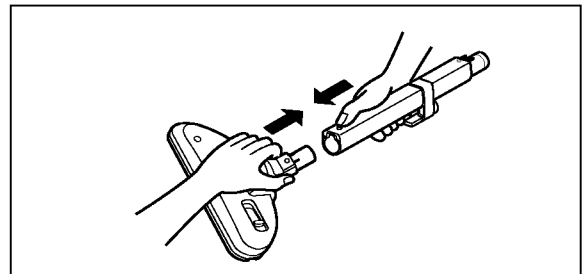

### 3. Manguera

- Inserte la manguera dentro del cuerpo de la aspiradora hasta que escuche el sonido del seguro.(clic)
- Para sacar la manguera, suelte el botón de la abrazadera de la manguera y tire fuera.

### 4. Conecte el enchufe

- Enchufe el cordón a la red local ubicada cerca del piso.

### 5. Encienda el interruptor.

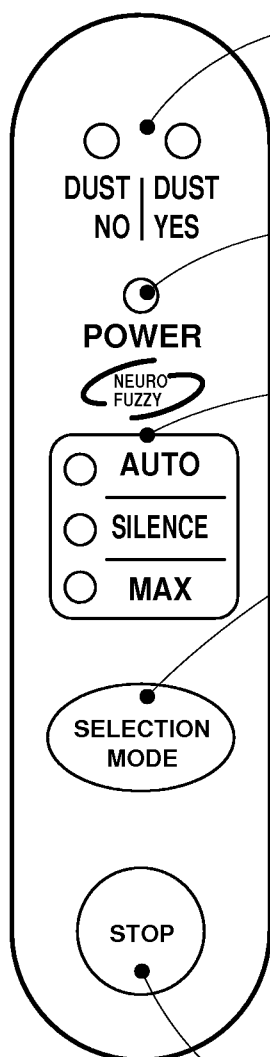
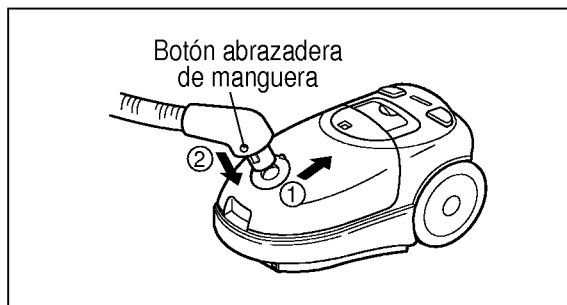

#### REVISE LA LUZ ANUNCIADORA DE POLVO

- Esta luz indica si hay presencia de polvo.
- Si no hay polvo en el piso, la luz será verde, y si hay presencia de polvo la luz será roja.

#### LUZ DE ENCENDIDO

- Esta luz indica el estado de conexión entre el enchufe y la potencia externa, y entre el aparato y manguera.

#### LUZ INDICADORA DE FUNCIONES

- Esta luz se enciende cuando el switch es presionado, indicando que esta en condición de ser usada.

#### SWITCH SELECCIONADOR DEL TIPOS DE LIMPIEZA

- Usado para seleccionar el modo limpieza.
- Si el interruptor es presionado repetitivamente, los tipos de limpieza estará en secuencia de acuerdo al ciclo : Automático--> Silencioso--> Extra fuerte.
- Automático :  
El modo limpieza normal este modo es usado cuando se requiere una limpieza óptima por la sensibilidad del artefacto la condición del piso y la cantidad de polvo presente.
- Silencioso :  
Este modo se usa para limpiar de noche, o cuando se requiere una limpieza silenciosa.
- Extra potencia :  
Este modo se usa para limpieza de alfombras o algo similar el cual requiere fuerza de succión.

#### PARAR EL INTERRUPTOR

- Usado para detener el funcionamiento del artefacto.

6. Tire su cordón desde la parte posterior de la aspiradora y enchufelo dentro del receptáculo.
- No tirarlo hacia afuera puede causar problemas en el riel.
  - Excesivos tirones puede causar problemas en el riel.

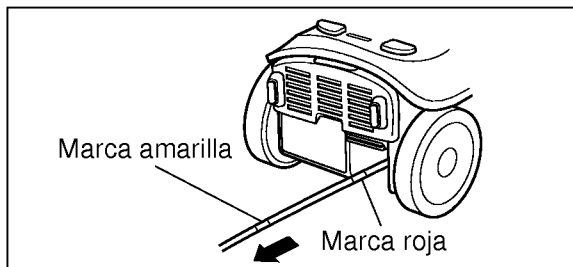

7. Pase la escobilla suavemente sobre el piso. No ejerza excesiva presión, de manera que pueda dañar el piso, particularmente los pisos de parket. Mejores resultados se obtendrán aplicando una suave presión. Si la potencia de succión se debilita levante la parte delantera suavemente, tal como muestra la figura.

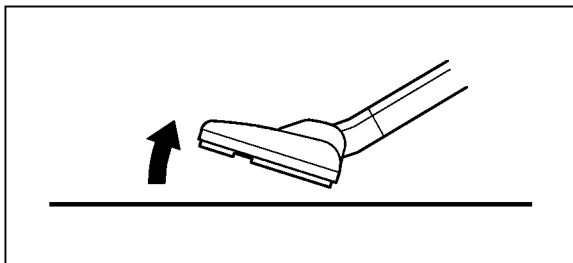

#### INDICADOR DE POLVO

- **Verde** : Continuar usando
- **Rojo** : Cambiar el filtro de la bolsa. El filtro esta lleno.
- Mirar el indicador de polvo luego de separar la boquilla unos 10 cm del piso.

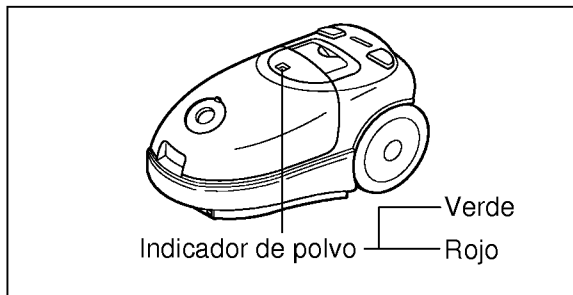

#### Cambiar la bolsa de papel

1. Empuje el botón de fijación, y enseguida levante la cubierta del filtro.

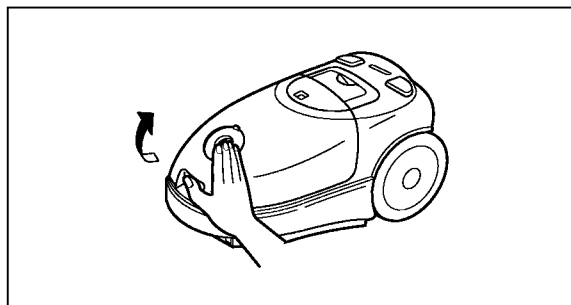

2. Cambie la bolsa filtro de papel.

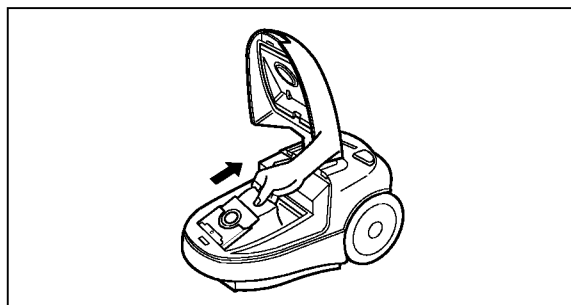

3. Fije el nuevo filtro de papel en el lugar del compartimiento del polvo.

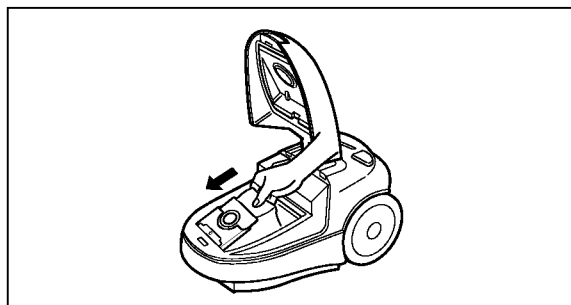

#### NOTA :

Revise los filtros ocasionalmente y límpielo cuando este sucio.

1. Abra la cubierta del filtro y saque el filtro.
2. Lave los filtros con agua fría o tibia (menos de 40C) Nunca lave los filtros en la maquina lavadora.
3. Luego de lavar, séquela bien al aire libre y a la sombra por un día.



## REEMPLAZO DEL MICRO FILTRO

1. Abra la cubierta posterior.

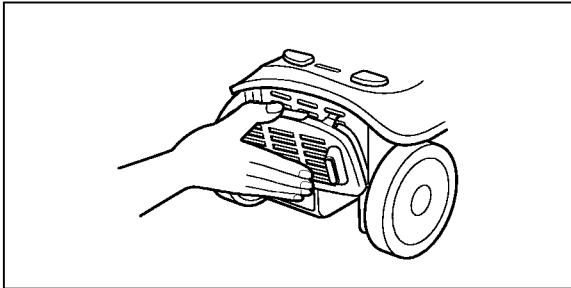

2. Reemplace el micro filtro viejo por uno nuevo. Asegúrese de ajustar la fibra guiándola por la cubierta posterior y los orificios del micro filtro.

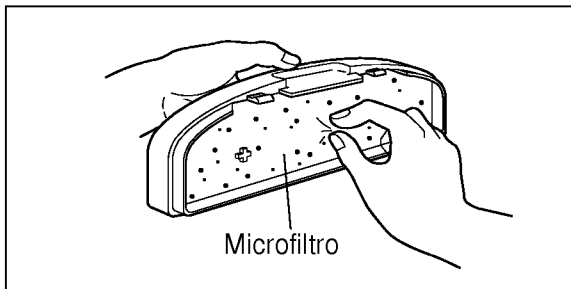

## SENSOR DE POLVO

1. Cuando el sensor de polvo se torna ROJO, le indica que hay algo de polvo en el piso.
2. Cuando el sensor permanece VERDE, indica que no hay polvo en el piso.
3. El sensor de polvo es coaccionado con la luz revisora de polvo de la manilla. (pág.7)

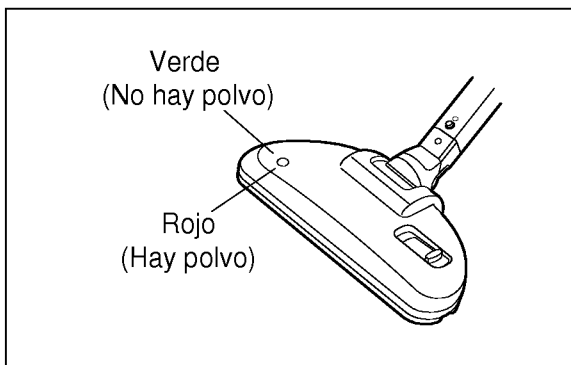

## LIMPIEZA DEL FILTRO

- Saque el filtro de limpieza y límpielo como se muestra en la figura.

1. Saque el filtro de limpieza.

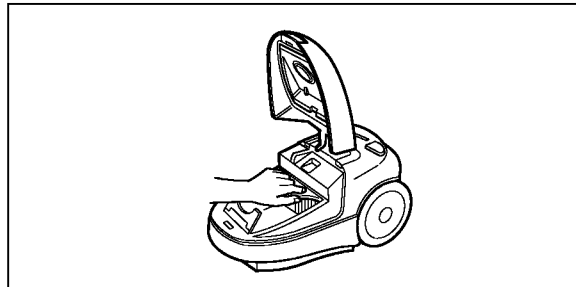

2. Cepille el polvo y lave el filtro un agua tibia jabonosa y enjuague. No lo limpie en la lavavajillas o en la maquina lavadora.

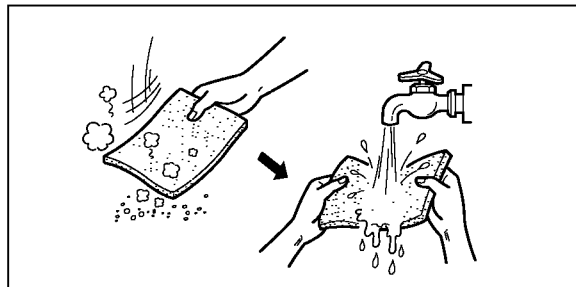

3. Suque la humedad.

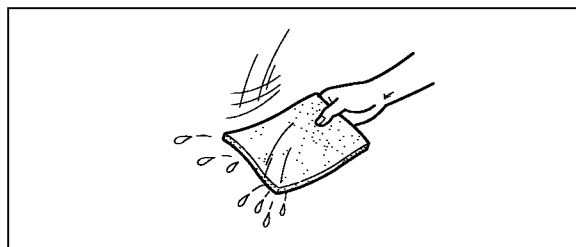

4. Seque el filtro lo suficiente a la sombra a lo menos un día.

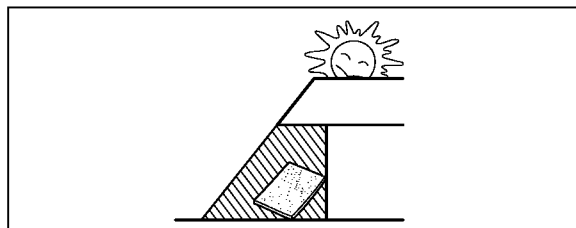

## DESPUES DE LIMPIAR

1. Desconecte el cordón desde el tomacorriente. Presione el botón del riel del cordón y enrrolle el cordón.
2. Cuando no la use, usted puede adherir la manguera y las varillas en la parte inferior de la aspiradora en posición vertical. Empuje la abrazadera dentro de la ranura sobre la parte inferior de la aspiradora. (fig.1)

También puede almacenar la manguera y las varillas en la posición horizontal. Empuje el gancho de la boquilla sobre la parte izquierda del cuerpo de la aspiradora. (fig.2)

## ALMACENAMIENTOS DE ACCESORIOS

- Para usar la herramienta de hendiduras, abra la cubierta de los accesorios de la parte posterior y sáquela.

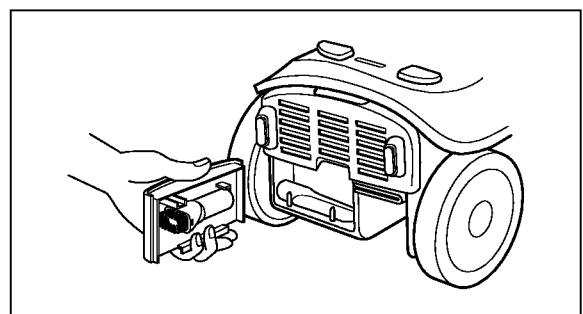
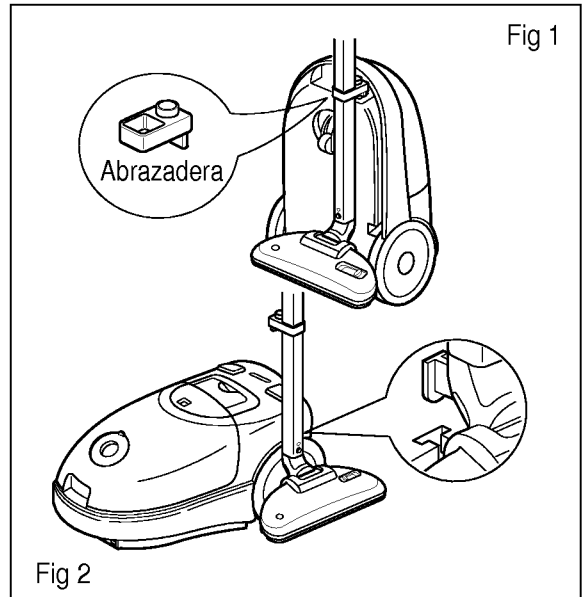
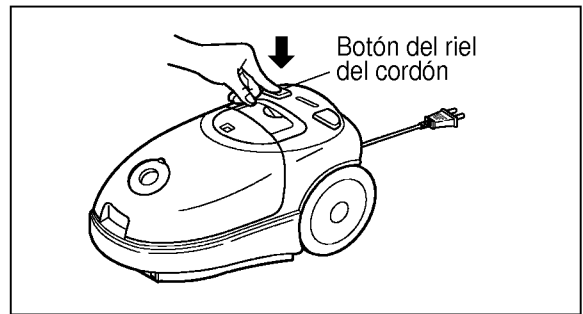

## ANTES DE REQUERIR EL SERVICIO TECNICO

Fuera de lo mencionado en este manual de aspiradora, no incluye cuidados de reparación que el artefacto necesita. El motor es permanentemente lubricado y no requerirá de aceite.

Cuando se necesita reparar, el servicio lo debe efectuar personal autorizado.

Este artefacto es hecho para el uso doméstico y no para el uso industrial.

## TABLA DE AVERIAS Y POSIBLES SOLUCIONES

Revise esta guía para encontrar usted misma soluciones a problemas menores de funcionamiento.

ADVERTENCIA : Desconecte el suministro de energía antes de limpiar la unidad, podría ocasionar shock eléctrico o la aspiradora podría empezar a funcionar inesperadamente.

PROBLEMA	POSIBLE CAUSA	POSIBLE SOLUCION
La aspiradora no parte.	<ol style="list-style-type: none"><li>1. Esta desconectada de la red local.</li><li>2. El control de potencia S/W esta en la posición OFF.</li></ol>	<ol style="list-style-type: none"><li>1. Enchufe en forma firme.</li><li>2. Presione el botón de encendido.</li><li>3. Regule el interruptor control de potencia.</li></ol>
Baja succión de limpieza.	<ol style="list-style-type: none"><li>1. La bolsa de polvo esta llena o bloqueada.</li><li>2. El filtro de limpieza esta bloqueado</li><li>3. La escobilla de alfombras esta estropeada.</li><li>4. La manguera esta rota.</li><li>5. Esta obstruida la boquilla de tapiz.</li><li>6. La cubierta del filtro esta abierta.</li></ol>	<ol style="list-style-type: none"><li>1. Cambie la bolsa filtro</li><li>2. Cambie el filtro de limpieza</li><li>3. Cambie el cepillo.</li><li>4. Reemplace la manguera</li><li>5. Limpie el paso del aire de la boquilla.</li><li>6. Cierre la cubierta del filtro.</li></ol>
La limpieza de partes movibles, rugosas, La boquilla de tapiz presiona fuerte.	<ol style="list-style-type: none"><li>1. La succión es también fuerte.</li></ol>	<ol style="list-style-type: none"><li>1. Regular el interruptor del control de potencia.</li></ol>

# MEMO

# MEMO

# MEMO

# ESPECIFICACIONES

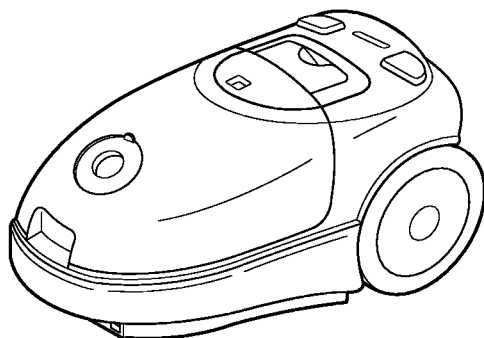

- FUENTE DE ALIMENTACION : 220V AC/50Hz
- CAPACIDAD : 2.6 Lt.
- LARGO DEL CORDON : 5 Mts.
- PESO NETO : 8.1 kg.
- DIMENSIONES (ancho/largo/alto) : 265 x 220 x 435 mm
- DIMENSIONES DEL EMBALAJE : 314 x 489 x 365 mm
- ACCESORIOS :
  - Manguera.....1
  - Varilla de extensión.....2
  - Boquilla de tapiz.....1
  - Herramienta de hendidura .....1
  - Abrazadera .....1
  - Filtro de papel .....1
  - Cepillo de polvo.....1

Estas especificaciones están sujetas a cambios de acuerdo a los requerimientos del distribuidor.

El numero de serie se encuentra en la parte posterior de esta unidad. El numero es unico para esta unidad. Usted debera guardar la informacion aqui solicitada y conservar esta guia como permanente comprobante de su adquisicion.

FECHA DE COMPRA \_\_\_\_\_

DISTRIBUIDOR \_\_\_\_\_

DIRECCION DIST \_\_\_\_\_

FONO DIST \_\_\_\_\_

MODELO. V-982CE \_\_\_\_\_

SERIE \_\_\_\_\_

