

LG

LAVADORA

MANUAL DEL USUARIO

**MODELO : WF-T5101(~5)PP(F)
WF-T6101(~5)TP(F)
WF-T5201(~7)PP(F)
WF-T6201(~7)TP(F)
WF-T5301(~7)TP(F)
WF-T5401(~5)TP(F)**

Por favor, lea atentamente este manual antes de utilizar el electrodoméstico. Guárdelo para posible consulta.
Anote el número de modelo y el número de serie del aparato.
Observe la etiqueta pegada sobre la cubierta posterior y proporcione esta información a su distribuidor cuando necesite servicio técnico.

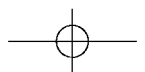

Características del Producto



La lavadora "Turbo Drum" no funcionará con la tapa abierta. Si se abre la tapa durante el lavado, el enjuague o el centrifugado, la operación se detendrá por seguridad.

Control de lógica Fuzzy

- Un sensor de carga y un microprocesador en el controlador detectan la carga de lavado y fijan las condiciones óptimas de lavado, tales como nivel de agua, tiempo de lavado, etc.
- La tecnología más avanzada en sistema de control electrónico proporciona el mejor rendimiento de lavado.

Lavado Turbo Drum

- Cuando giran las aspas "Punch +3", el tambor gira en la dirección opuesta. Esto produce una corriente de agua en ambos sentidos que mejora el rendimiento de lavado restregando enérgicamente las ropas.



3 Pasos de Lavado

3 pasos de lavado produce mayor eficiencia con dajo enredo.

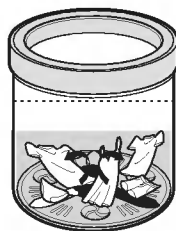

Fortación

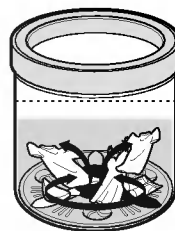

Fortación
Desplazamiento

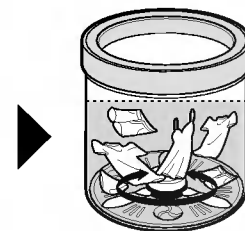

Desplazamiento y
Ldesenredo

Dispositivos para remover pelusas

- Los filtro de pelusas capturan las pelusas e hilachas generadas durante el lavado para dejar la ropa más limpia.



Reinicio automático

- Aunque la lavadora sea apagada por un corte de energía eléctrica, vuelve a iniciarse automáticamente en el proceso en que fue detenida cuando llega la energía nuevamente y el proceso se ajusta apropiadamente.

※ Se aplica a los modelos : WF-T5101(~5)PF, WF-T6101(~5)TP
WF-T5201(~7)PF, WF-T6201(~7)TF
WF-T5301(~7)TF, WF-T5401(~5)TF

Contenidos

LEA ESTE MANUAL

En él usted encontrará muchos útiles consejos de cómo usar y mantener apropiadamente su lavadora. Sólo un poco de cuidado preventivo de su parte puede ahorrarle un gran gasto de tiempo y dinero en la vida de su lavadora. Encontrará muchas respuestas a problemas comunes en la sección de Detección de Fallas. Si revisa primero nuestra carta de Consejos de Detección de Fallas, puede que no necesite llamar al Servicio Técnico.

Introducción	Información de Seguridad	4
	Identificación de Partes	5
Antes de comenzar el lavado	Información de Función	6
	Preparación antes de lavar	7
	Uso del agua, detergente, blanqueador y suavizante	8
	Función de cada botón	10
Programas de lavado	Lavado Fuzzy (Lavado normal)	12
	Lavado Rápido	12
	Lavado de Jean	12
	Lavado de lana	12
	Lavado con remojo	12
Opciones de función adicionales	Lavado con Reserva	14
	Lavado opcional	15
	Otras funciones útiles	16
Instalación	Instalación y Nivelación	17
	Conexión de la manguera de suministro de agua	18
	Conexión de la manguera de drenaje	21
Cuidado y mantenimiento	Método de puesta a tierra	22
	Limpieza y mantenimiento	23
Detección de fallas	Detección de fallas	24
Especificación	Especificación	26

Información de seguridad

¡ ADVERTENCIA !

Por su seguridad, la información en este manual debe ser seguida para minimizar el riesgo de incendio o explosión, golpe eléctrico o para prevenir daños a la propiedad, a las personas o pérdida de vidas.

Las instrucciones se dividen en 2 clases ; “ADVERTENCIA” y “Precaución” y el contenido es como siguiente.

Puede ocasionar la muerte o accidente serio si no cumple las instrucciones.

Puede ocasionar el daño del producto o accidente ligero si no cumple las instrucciones.

Acerca de la instalación

- Este artefacto no está diseñado para su uso por niños o personas débiles sin supervisión.
- No instale la lavadora en un lugar húmedo.
- Mantenga la lavadora lejos de fuentes de fuego o de calor.
- Los niños deben supervisarse para asegurar que no jueguen con la máquina.
- La apertura de la base no debe quedar obstruida por la alfombra cuando la lavadora esté instalada en un piso alfombrado.
- No ponga sus manos o pies bajo la máquina.
- No ponga alfombras o materiales pesados sobre el cable eléctrico.
- Dado que la máquina es pesada, deben moverla mínimo dos personas.
- No instale la lavadora donde quede expuesta al sol, viento, lluvia, etc.
- Este artefacto debe ser puesto de tal manera que el enchufe sea accesible.

Acerca del cable de energía eléctrica

- Asegúrese de que la conexión tenga tierra o conéctela a un detector de tierra después de enchufarla.
- Cuando el cable eléctrico esté suelto, no lo use.
- No dañe los cables eléctricos.
- No conecte muchos cables en un enchufe al mismo tiempo.
- Si el cable eléctrico o el fusible están dañados, los debe cambiar el fabricante o sus servicios técnicos o personal calificado, para evitar riesgos.
- Si el aparato se conecta con una extensión eléctrica o un enchufe portátil, éstos deben ser puestos de manera que no se mojen ni les afecte la humedad.
- No ponga ningún artefacto eléctrico con cargador de batería, artefacto con motor o cuerpo magnético sobre la lavadora.
- Asegúrese de que el cable eléctrico esté libre de polvo y enchúfelo adecuadamente, de manera que no se mueva.
- No toque el cable eléctrico con las manos mojadas.

Acerca del mantenimiento

- Cuando saque la ropa, tenga cuidado de no caer dentro de la lavadora.
- No ponga las manos en el tambor.
- No salpique agua sobre los botones.
- Asegúrese de que la tapa esté cerrada durante el centrifugado.
- No presione los botones con objetos filosos.
- Revise la conexión con la manguera y abra la llave antes de activar la máquina.
- No eche agua sobre 50°C(122°F) en el tambor.
- No lave materiales a prueba de agua.

Maintenance

- No ponga objetos pesados en la máquina.
- Desconecte el cable cuando no se use la máquina.
- No vierta materiales corrosivos o blanqueador sobre la lavadora.
- Puede dañar al cable eléctrico o a la máquina.
- Nunca desarme o remodele la lavadora o el cable eléctrico. Sólo técnicos calificados deben trabajar en la máquina.

Identificación de partes

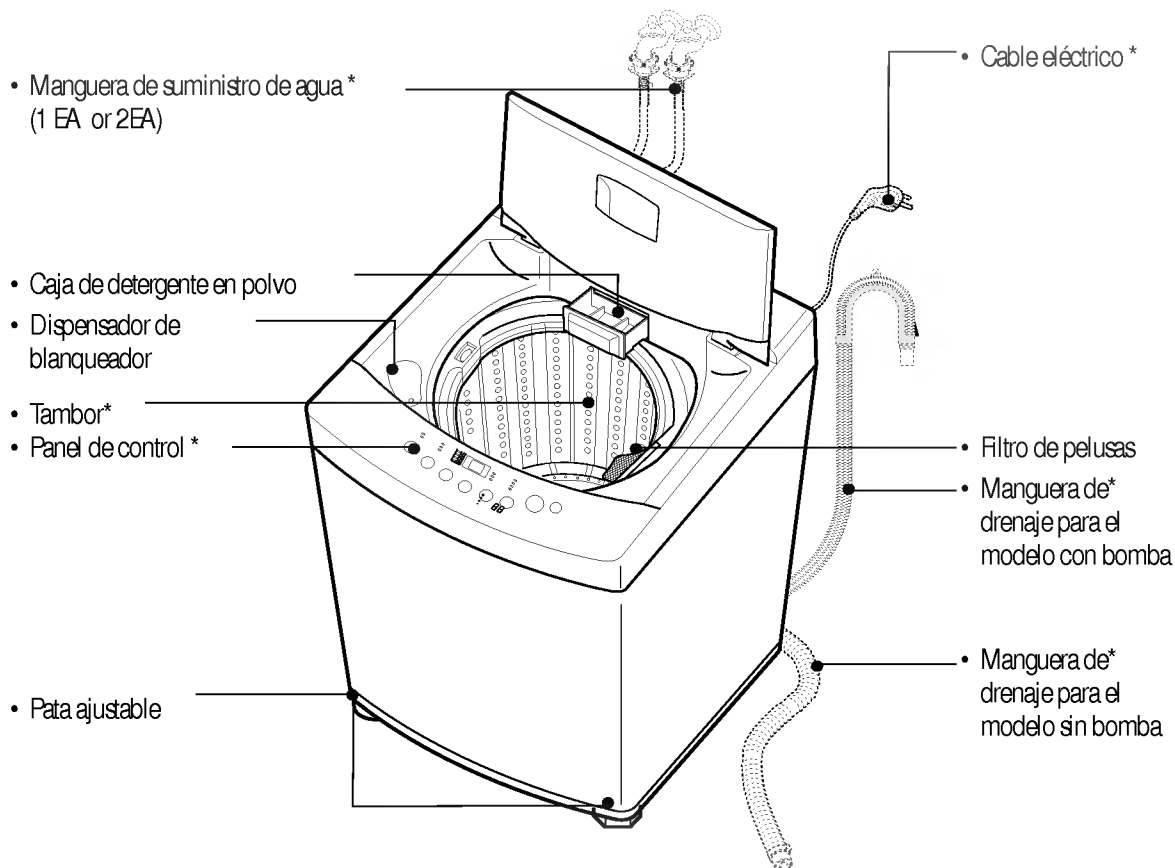

Mangueras de suministro de agua

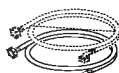

or



1 de c/una para agua fría y caliente

Manguera de drenaje

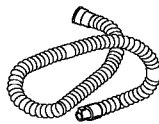

or

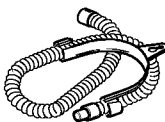

Cubierta anti-ratas (opcional)

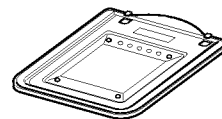

Nota

La figura de las partes con “*” puede ser diferente de la imagen de arriba según el modelo.

Información de Función

Nuestra máquina proporciona varios métodos de lavado que se adaptan a diversas condiciones y tipos de ropa.

Diferentes tipos de lavado de ropa

Use este programa para el lavado diario, o sea, sábanas, toallas, camisetas. (refiérase a la página 12)

Use este programa para prendas de vestir fuertemente manchadas, por ejemplo overoles, jeans. Se pueden lavar ropas gruesas y pesadas o aquellas que están muy manchadas, tales como jeans o uniformes de trabajo. (refiérase a la página 12)

Se pueden lavar ropas delicadas (ropa interior, lana, etc.) que pueden dañarse fácilmente. (refiérase a la página 12)

Lavado de acuerdo a las condiciones de la ropa

Se puede seleccionar el lavado económico para lavar ropas poco manchadas o de menos de 2 kgs. en un tiempo corto.

Se puede escoger el lavado con remojo para lavar ropas muy manchadas, remojándolas en agua por un tiempo para remover la suciedad y el tizne. (refiérase a la página 12)

Otros métodos de lavado

El lavado con reserva se usa para diferir el tiempo de finalización de la operación. El número de horas a ser diferido puede ajustarse por el usuario según desee. (refiérase a la página 14)

Cuando el usuario necesita sólo Centrifugado, Enjuague/Centrifugado, Enjuague, Lavado/Enjuague, Lavado Remojo/Lavado/Enjuague/Centrifugado, Remojo/Lavado/Enjuague, Remojo/Lavado, , (refiérase a la página 15)

Preparación antes del lavar

Para obtener los mejores resultados, diferentes géneros necesitan ser lavados de diferentes maneras.

MANCHA (Fuerte, Normal, Débil) Separe las ropas de acuerdo a las manchas.

COLOR (Blancas, Claras, Oscuras) Separe los géneros blancos de los de color.

PELUSA (Productores de pelusas, Recolectores) Lávelos por separado.



CUIDADO ANTES DE LA CARGA

- Revise todos los bolsillos para asegurarse de que estén vacíos. Cosas como uñas, pinches, fósforos, lápices, monedas y llaves pueden dañar la lavadora y sus ropas.
- Cierre los cierres, ganchos y cintas para asegurarse de que no se enreden con las otras ropas.
- Repare los géneros descosidos o los botones sueltos. Roturas y hoyos pueden agrandarse durante el lavado.
- Saque cualquier alambre de broche de brassiere suelto pues puede dañar su lavadora y las ropas.
- Haga un tratamiento previo a las manchas y a la suciedad.

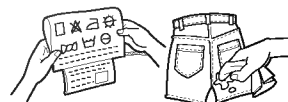

- Escobille con un poco de detergente disuelto en agua en manchas en cuellos y puños para ayudar a sacar la suciedad.
- Trate las manchas **TAN PRONTO COMO SEA POSIBLE**. A mayor tiempo que las deje, más difícil será sacarlas.



Ropas livianas y de gran tamaño

Ropas como plumones y ropas de lana son livianas, grandes y flotan fácilmente. Use una red de nylon y lávelas en una pequeña cantidad de agua.

Si la ropa flota durante el lavado, puede llegar a dañarse.

Use detergente disuelto para evitar que el detergente se apeltone.

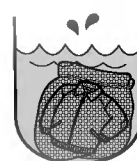

Use redes de nylon para piezas grandes, delicadas.

Para ropas con grandes cintas o de gran longitud, una red, evitará enredos durante el lavado.

Cieme cierres o ganchos de la ropa antes del lavado.

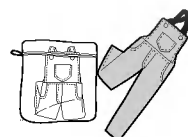

Uso de agua, detergente, blanqueador y suavizante

Uso del agua

Cantidad de agua

- Esta máquina detecta automáticamente la cantidad de ropa a lavar, luego ajusta el nivel de agua y la cantidad apropiada de detergente.
- Cuando selecciona un programa de lavado, el nivel de agua y la cantidad de detergente (a ser usado) se mostrarán en el panel de control.
- Cuando se detecta automáticamente el nivel de agua, puede diferir dependiendo de la cantidad de ropa a lavar aunque el mismo nivel de agua en el panel de control.



- La máquina ajusta automáticamente la temperatura apropiada según el programa de lavado.
- Usted puede cambiar la temperatura del agua presionando el botón TEMP. AGUA, refiérase a la pág. 10.

Uso del detergente y del suavizante de géneros

Cantidad de detergente

- Cuando selecciona un programa de lavado, el nivel de agua y la cantidad de detergente (a ser usado) se mostrarán en el panel de control.
- La cantidad de una copa en el diagrama es aproximadamente 40 g. para detergente concentrado.

Tipo de detergente disponible

- Se recomiendan los detergentes sintéticos que producen un bajo nivel de espuma.
- Cuando use detergente líquido, mézclelo con agua (1:1) y viértalo en el dispensador de blanqueador.

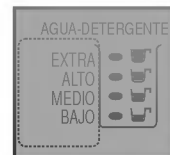

Si se usa detergente en exceso, el enjuague no será limpio ni eficiente. También puede causar polución ambiental, así que úselo adecuadamente.

Tipo de suavizante para géneros disponible

- No use suavizante de géneros concentrado. Puede causar algunos problemas en el dispensado automático.
- Para mayores detalles refiérase a las instrucciones de uso del suavizante.

Dispensador de detergente en polvo.

- Abra el dispensador de detergente y deposite la cantidad apropiada de detergente.

Dónde
deposita el
detergente

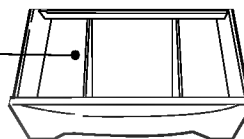

- No use suavizante con detergente. Use el suavizante en el último enjuague.
- Cuando use el dispensador, diluya el suavizante (30ml.) con agua fresca (30ml)
- Cuando llene el dispensador, no lo salpique ni lo llene demasiado. Puede manchar las ropas.
- Nunca vierta suavizante de géneros directamente sobre las ropas. Puede mancharlas.
- Si ocurre una mancha, moje y restriegue a mano con líquido para lavar loza (o jabón suave en barra) y vuelva a lavar.

Softener inlet hole

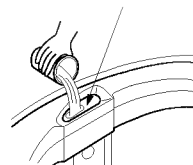

Nota

El suavizante será agregado automáticamente en el enjuague final y la máquina.

Uso del blanqueador Verifique las etiquetas de advertencia del fabricante para instrucciones especiales.

- Use blanqueador oxigenado.
- El blanqueador en polvo debe ser mezclado con agua y luego vertido en el tambor.
- Para mayores detalles refiérase a las instrucciones de uso del producto.

- Separe la ropa a ser blanqueada y deposite el blanqueador líquido en el dispensador de blanqueador.
El dispensador diluye el blanqueador de cloro líquido antes de que llegue al lavado.

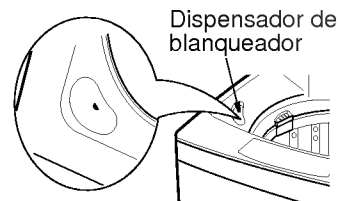

- Nunca ponga blanqueador de cloro líquido sin diluir directamente sobre las ropas o en el tambor. Puede causar cambio de color o daño en la ropa del lavado.
- No mezcle blanqueador de cloro con amoníaco o ácidos tales como vinagre y o removedor de óxido. La mezcla puede producir un gas tóxico que puede causar la muerte.

Función de cada botón

Botón de Temperature del agua (opcional)

- Úselo para seleccionar la temperatura del agua. Presionar este botón le permite seleccionar Frío ⇒ Tibio (Caliente y Frío) ⇒ Caliente ⇒ Frío. respectivamente El ajuste por defecto es Frío.

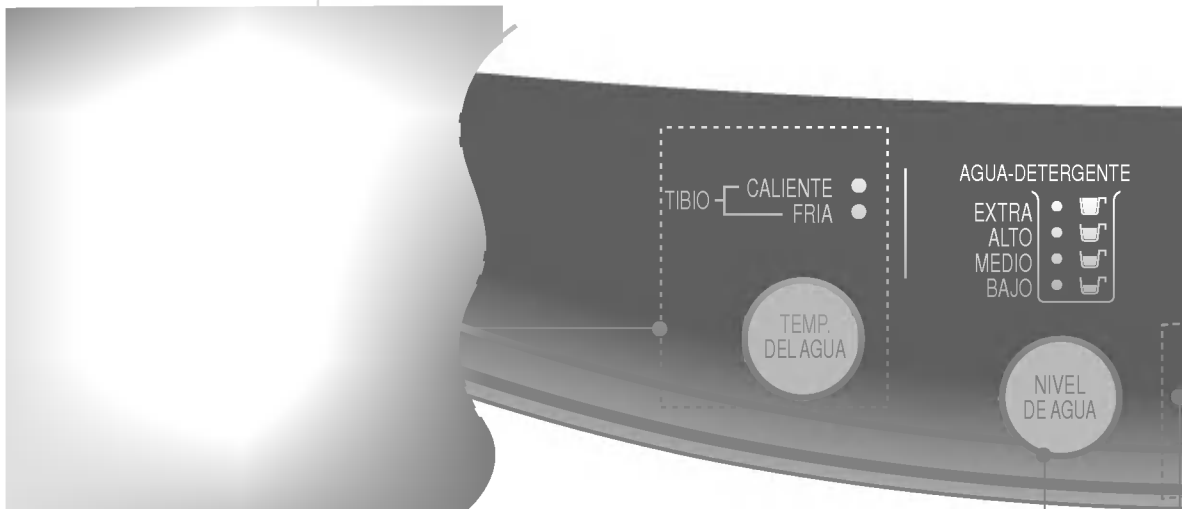

Botón de nivel de agua (Indicación de cantidad de detergente)

- Úselo para ajustar el nivel de agua que necesite ; la cantidad de detergente adecuada se muestra al lado del nivel de agua en el diagrama AGUA-DETERGENTE. El nivel de agua es seleccionado automáticamente en los programas fuzzy (normal) y Jeans
- Los siguientes ajustes se indican cuando se presiona el botón : ALTO ⇒ EXTRA ⇒ BAJO ⇒ MEDIO ⇒ ALTO

- Úselo para fijar un tiempo de finalización diferido. El tiempo aumenta cuando se oprime el botón.

Refiérase a la página 15.

Según el modelo de la máquina, la figura del panel de control puede ser diferente.

- Úselo para fijar un tiempo de finalización diferido. El tiempo aumenta cuando se oprime el botón.

Refiérase a la página 14.

- Úselo para iniciar o detener el proceso de lavado. El inicio y la pausa se repiten al presionar este botón. La energía se apaga automáticamente 10 minutos después de detenerse el lavado.

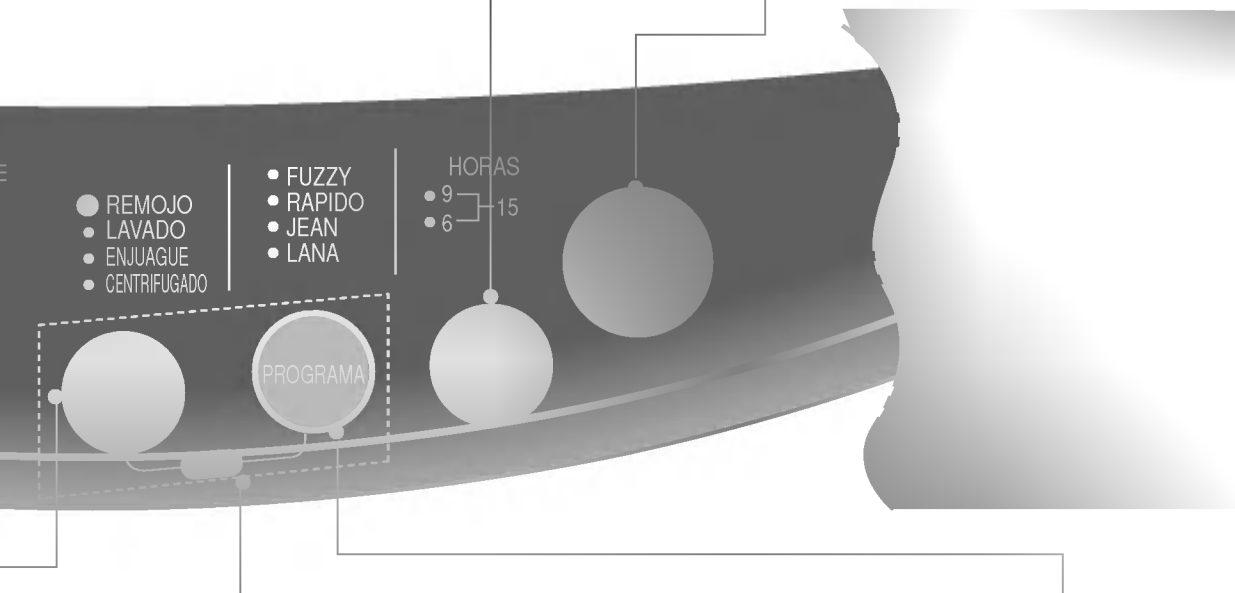













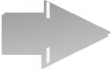







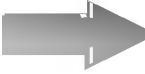

- Úselo para bloquear o desbloquear los botones de control para evitar que los ajustes sean cambiados por un niño. Para bloquear, presione los botones PROCESO y PROGRAMA simultáneamente y para desbloquear presiónelos una vez más durante el lavado.

Refiérase a la página 16.

- Úselo para seleccionar el programa de lavado.
- Este botón le permite seleccionar 4 programas diferentes para diversas clases de ropa y de suciedad.
- Al comienzo, la luz se enciende en FUZZY y, al presionar el botón, los programas se seleccionan como FUZZY(NORMAL) ⇒ RAPIDO ⇒ JEAN ⇒ LANA ⇒ FUZZY(NORMAL)

Programas de Lavado

Programas de lavado		Agregue la ropa a lavar			Agregue el detergente.
<p>Lavado Fuzzy (Lavado Normal) En este modo se puede realizar un lavado normal. En el lavado fuzzy, la máquina selecciona automáticamente las condiciones más apropiadas para la ropa en una operación. Para el lavado fuzzy, un sensor detecta la cantidad de ropa y fija las más apropiadas características de potencia de lavado, tiempo de lavado, número de enjuagues y tiempo de centrifugado.</p>					 <ul style="list-style-type: none"> Se indica la cantidad apropiada de detergente al lado del nivel de agua de AGUA-DETERGENTE o se agrega de acuerdo a las instrucciones de uso del detergente.
<p>Lavado Rápido Use este modo cuando lave ropas ligeramente manchadas, por un corto tiempo. El peso no debe exceder los 2,0 kgs.</p>			 <ul style="list-style-type: none"> Seleccione el programa Rápido en el Panel de Control. 		
<p>Lavado de Jean Se pueden lavar fácilmente Jeans de diferentes tamaños.</p>			 <ul style="list-style-type: none"> Seleccione el programa Jean en el Panel de Control. 		
<p>Lavado de lana Éste es un método de lavado para géneros fácilmente dañables, tales como ropa interior y lana. Antes de lavar sus ropas de lana, verifique la etiqueta de advertencia para las instrucciones de lavado (lave sólo ropas lavables en agua)</p>			 <ul style="list-style-type: none"> Presione el botón PROGRAMA para seleccionar LANA. 		 <ul style="list-style-type: none"> Cuando lave ropas de lana use un detergente suave recomendado para lavar lana. Use la cantidad apropiada de detergente marcada junto al nivel de agua de agua-detergente o la indicada en las instrucciones de uso del detergente. Use detergente neutral apropiado para el lavado.
<p>Lavado con Remojo Use este modo para lavar ropas excesivamente sucias remojándolas en agua por cierto tiempo para remover proteínas y grasas. El modo REMOJ se puede usar con todos los programas de lavado simultáneamente, excepto el programa para lanas.</p>			 <ul style="list-style-type: none"> El REMOJ no funcionará en el programa LANA. 		

- Mantenga presionado el botón **PROCESO** hasta que la luz de **REMOJ** se encienda y enseguida las luces **LAVADO**, **ENJUAGUE**, **CENTRIFUGADO** estén encendidas simultáneamente.
- Si es necesario, seleccione el proceso de lavado deseado entre (**REMOJ+LAVADO+ENJUAGUE+CENTRIFUGADO**), (**REMOJ+LAVADO+ENJUAGUE**), (**REMOJ+LAVADO**) manualmente.



	Cierre la tapa.	Finalización	Precaución & Nota
<ul style="list-style-type: none"> El pulsador gira por 8 segundos para detectar la carga de lavado. Luego se mostrará el nivel de agua y la canti 	<ul style="list-style-type: none"> El agua se suministrará por 2 minutos después del inicio del lavado para suplir el agua que ha absorbido la ropa. 	<ul style="list-style-type: none"> Cuando termina el programa de lavado, el zumbador suena por 10 segundos antes de que la energía eléctrica se apague automáticamente. 	<ul style="list-style-type: none"> Controlar el nivel de agua cuando el agua permanece en el tambor o poniendo la ropa mojada antes de anunciar el lavado aumentará el nivel de agua. En caso de ropa voluminosa y liviana, el nivel de agua puede ser bajo. Son posibles alteraciones de agua caliente/fría y de nivel de agua durante la operación.
<p>use dado ad cada r- as gente. ado</p>			<ul style="list-style-type: none"> Cuando fije el nivel de agua manualmente, no seleccione el nivel de agua bajo MEDIO porque puede dañar la ropa. Cuando se lava con agua caliente, la ropa se quede dañar (El agua suministrada será siempre fijada en fría). Asegúrese de que la carga de ropa sea menor de 2,0 kgs. Para evitar un daño de la ropa, se fija un centrifugado libre de arrugas. Por lo tanto, el centrifugado puede ser débil y las ropas pueden contener algo de agua, pero eso es normal. El lavado con remojo no puede ser seleccionado para el programa de lavado de lana.
<ul style="list-style-type: none"> El nivel de agua y la cantidad de detergente a usar se mostrarán y se suministrará el agua. 			

Lavado con reserva

El lavado con reserva se usa para retardar el tiempo de finalización de la operación. Las horas a ser diferido pueden fijarse por el usuario según desee. El tiempo mostrado en el indicador es el tiempo de finalización, no el de inicio.

Presione el botón AUTO APAGADO (Encendido) para encender la lavadora.



Presione el botón PROGRAMA para seleccionar el programa de lavado.



- Seleccione el programa de lavado en el Panel de Control.
- Este método no funcionará en el Programa de Lana.

Presione el botón Reserva .



- Cuando se pulse el botón, cambiará el tiempo de reserva [6 ⇒ 9 ⇒15(6 y 9 segira)] repetidamente.

Agregue el detergente.

- La cantidad apropiada de detergente marcada junto al nivel de agua de AGUA-DETERGENTE.
- Mientras la tapa esté abierta, la máquina no trabajará y una señal dará la alarma para recordarle que cierre la tapa.

Agregue la ropa y presione el botón INICIO/PAUSA.



- Cuando presione el botón INICIO/PAUSA la luz destellará y se mostrará el tiempo.

Cierre la tapa.

- El agua será suministrada por 2 minutos después del inicio del lavado para suplir el agua que absorbe la ropa.

Finalización.

Cuando termina el programa de lavado, el zumbador sonará por 10 segundos antes de que la energía eléctrica se apague automáticamente.

Nota

- Si se abre la tapa, la máquina no trabajará y una señal dará la alarma para recordarle que cierre la tapa.
- Para seleccionar el tiempo de lavado, cantidad de enjuagues, tiempo de centrifugado, nivel de agua, caliente/fría o potencia de agua, presione el botón RESERVA y seleccione la opción deseada. Luego presione el botón INICIO/PAUSA.
- Cuando la carga de ropa no pueda ser sacada inmediatamente después de que el programa de lavado finalice, es mejor omitir el programa de centrifugado. (La ropa se arrugará si se deja mucho tiempo en la lavadora después del centrifugado).

Lavado opcional

Cuando el usuario necesite sólo los procesos de Lavado, Lavado/Enjuague, Enjuague, los pasos pueden fijarse manualmente.

Presione el botón Auto APAGADO(Encendido) para encender la lavadora.



「Lavado」, 「Lavado + Enjuague」, 「Enjuague」, 「Enjuague+Centrifugado」, 「Centrifugado」 Opcional



- Presione el botón proceso gasta.
(Refiérase a la página 10.)
- Cuando sólo quiera drenar, espere hasta que el agua en el tambor salga completamente y entonces apague la energía eléctrica.

Presione el botón NIVEL DE AGUA, para controlar el nivel de agua de acuerdo a la cantidad de ropa a lavar. Si no escoge alguna opción, se fijará en el nivel de agua ALTO automáticamente.



Agregue la ropa en el tambor.

Presione el botón INICIO/PAUSA.



Agregue el detergente y cierre la tapa.

- Cuando seleccione sólo Lavado, Lavado/Enjuague o sólo Enjuague ; después de completar el proceso de lavado, el agua no será drenada.
- Si desea drenar el agua, presione el botón CENTRIFUGADO y espere hasta que el agua en el tambor sea drenada completamente, entonces presione el botón INICIO/PAUSA.
- Si no especifica el nivel de agua, se seleccionará automáticamente el nivel Medio.
Si sólo se selecciona Enjuague, el proceso se iniciará con el suministro de agua.

Otras funciones útiles

Función de bloqueo para niños

Si desea bloquear todos los botones para evitar que los ajustes sean cambiados por un niño, puede usar la opción de bloqueo para niños.



Presione el botón ENCENDIDO.



- Se enciende la energía eléctrica.

Presione el botón INICIO/PAUSA para empezar el lavado.



- Después de que todas las condiciones del lavado han sido ajustadas de acuerdo al manual.

Presione simultáneamente los botones PROCESO y PROGRAMA.

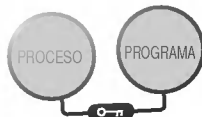

- Durante el programa de lavado, todos los botones estarán bloqueados hasta que el lavado termine o esta función de bloqueo para niños sea desactivada manualmente.

Cómo desbloquear

Si desea desbloquear durante el lavado, presione simultáneamente los botones PROCESO y PROGRAMA nuevamente

Nota

- Durante el bloqueo, todos las luces de los procesos destellarán.

Opción de silencio

Si quiere usar la lavadora sin los sonidos del zumbador, presione los botones NIVEL DE AGUA y PROCESO simultáneamente. Para hacer sonar el zumbador nuevamente, presione los botones NIVEL DE AGUA y PROCESO simultáneamente una vez más.

Instalación y Nivelación

Ponga la máquina en una superficie plana y firme con el apropiado espacio.

Le sugerimos un espacio mínimo de 2 cms. al lado derecho y al lado izquierdo de la máquina para una fácil instalación.

En cuanto a la parte posterior, se sugiere un espacio mínimo de 10 cms.



Revise si la máquina está nivelada

Abra la tapa y mire de arriba para ver si es lo mismo que se muestra.

Vista superior de la máquina

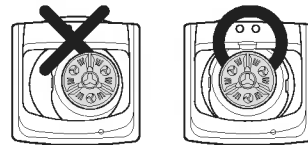

Nivele la máquina

Levante la parte frontal de la lavadora y gire la pata ajustable hasta que la lavadora quede pareja. Si la pata ajustable es muy corta, use las placas de ajuste de nivel como se muestra.

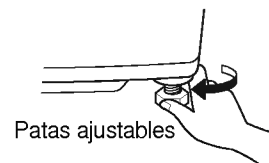

Si el aparato es suministrado desde una extensión eléctrica o de un generador, el cable de extensión o el enchufe portátil deben ubicarse de manera que no estén afectados a salpicaduras o que les ingrese humedad.

Conexión de la manguera de suministro de agua

Antes de conectar la manguera de suministro de agua a la llave, revise el tipo de manguera y excoja la instrucción correcta. Las mangueras de suministro de agua

Conexión de la manguera de suministro de agua a la llave

(Llave normal sin hilo y manguera de entrada atornillada).

Afloje el tornillo

Suelte el tornillo del conector de tal forma que la llave se pueda poner en el medio.



Fije el conector a la llave

Presione el conector superior hasta que la empaquetadura de goma esté en fuerte contacto con la llave. Luego apriete los 4 tornillos.

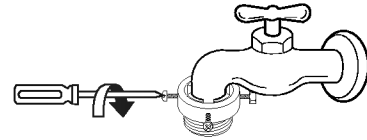

Conecte la manguera de suministro de agua al conector

Presione la manguera de suministro de agua verticalmente hacia arriba de manera que el sello de goma pueda adherirse completamente a la

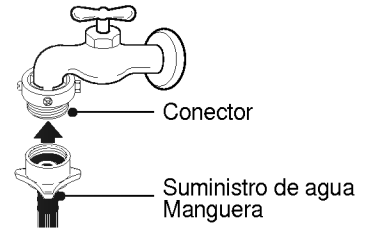

Fije el conector con el conector de la manguera de suministro de agua

Conecte la manguera de suministro de agua al conector y luego apriete su conector atornillándolo hacia la derecha.

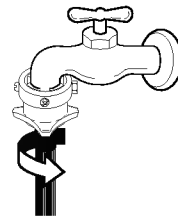

Verifique la conexión de la manguera de suministro y del conector

Después de conectar la manguera, abra la llave para revisar si hay alguna fuga de agua. En caso de fuga de agua, cierre la llave y comience nuevamente desde el primer paso.

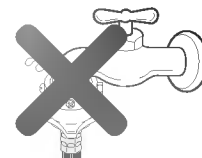

Otros tipos no normales (Llave normal sin hilo y manguera de entrada tipo de presión.)

Separe el conector del medio de la manguera de suministro de agua

Separe el conector del medio de la manguera de suministro de agua presionando el vástago de presión y la manilla de presión que está conectada a la manguera de suministro de agua mientras los presiona.

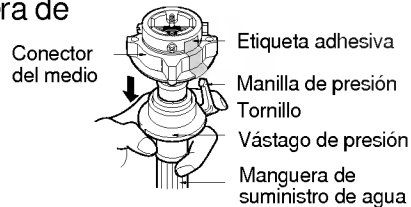

Afloje las tuercas para conectar el conector a la llave

Suelte el tornillo del conector de tal manera que la llave pueda ponerse en el medio

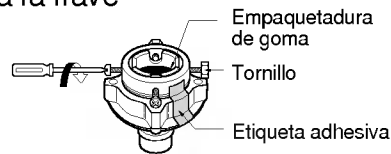

En caso de que la llave sea grande

Si el diámetro de la llave es muy grande o si es cuadrado, abra los 4 tornillos, saque la placa guía y siga el primer paso.

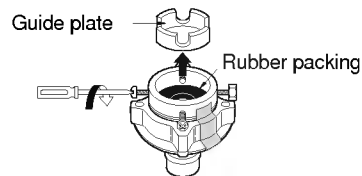

Fije los conectores a la llave

Presione el conector superior hasta que la empaquetadura de goma esté en estrecho contacto con la llave. Luego apriete los 4 tornillos.

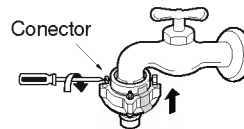

Fije el conector superior y el conector del medio

Saque la etiqueta adhesiva entre los conectores superior y del medio. Apriete los conectores tomando el superior y girando el conector del medio hacia la derecha.

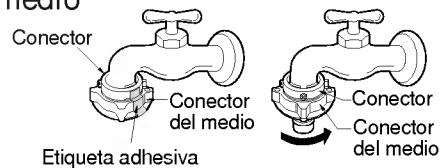

Conecte el conector del medio y la manguera de suministro de agua

Presione hacia abajo el vástago de presión de la manguera de suministro de agua que estaba separada del conector del medio (refiérase al primer paso) y júntela con el conector del medio.

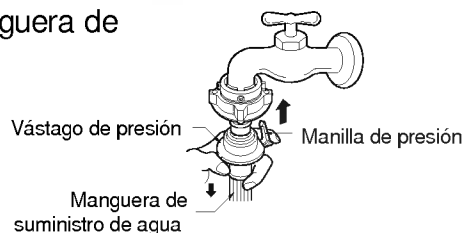

Revise pérdidas de agua

Después de conectar la manguera, abra la llave para verificar si hay fugas de agua. En caso de una pérdida de agua, cierre la llave y comience de nuevo desde el primer paso. Si se salta el primer paso, puede causar una pérdida de agua.



Conexión de la manguera de suministro de agua

Ajuste la manguera de suministro de agua a la llave.

Presione la manguera de suministro de agua hacia arriba de tal forma que la empaquetadura de goma dentro de la manguera pueda adherirse completamente a la llave.

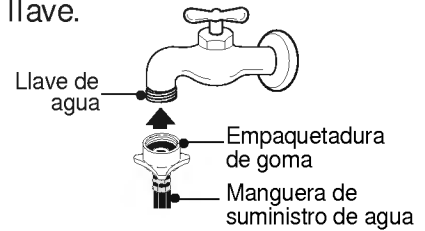

Conecte la manguera de suministro de agua a la llave.

Conecte la manguera de suministro de agua a la llave y apriétela atomillándola hacia la derecha.

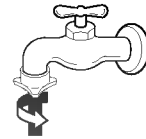

Revise si hay fugas de agua.

Después de conectar la manguera, abra la llave para verificar que no haya pérdidas de agua.



Conecte la manguera de suministro de agua a la máquina

Conecte la manguera de suministro de agua a la válvula de entrada de la lavadora y apriétela girando su conector. Verifique para ver si hay un sello de goma del conector.

Verifique para ver si hay un sello de goma dentro del conector.

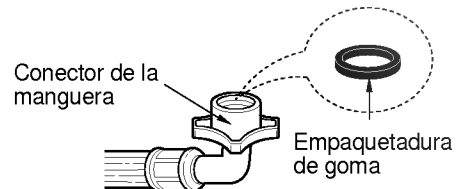

Conexión de la manguera de drenaje

Antes de conectar la manguera de drenaje, revise modelo de manguera de drenaje y escoja la instrucción correcta de las siguientes.

Modelo con bomba

Ajuste el extremo terminado de la manguera de drenaje a la salida de la bomba de drenaje y apriete la abrazadera

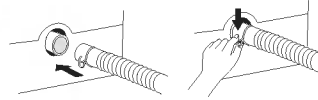

Ponga el otro extremo de la manguera de drenaje sobre un depósito de agua o tina.

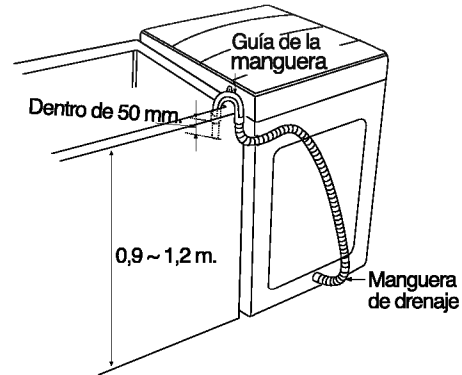

Nota

- Para evitar la succión, la manguera de drenaje no debiera extenderse más de 50 mm. Del extremo de la guía de la manguera.
- La altura de descarga debiera ser aproximadamente 0,9 ~ 1,2 m del piso

Modelo sin bomba

Antes de conectar

Asegúrese que la pinza y el resorte de la manguera están ubicados como en la figura.

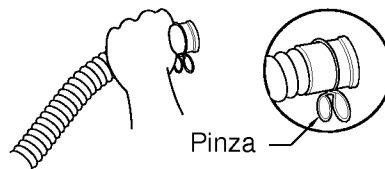

Conecte el codo de la manguera

Presione el codo de la manguera hacia el cuerpo de la lavadora.

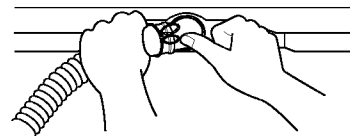

Ponga la manguera de drenaje

Para cambiar la dirección de la manguera, saque el codo y cambie la dirección.
Repita el segundo paso.

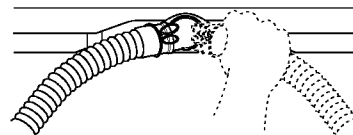

Método de puesta a tierra

Debe conectarse un cable a tierra.

Si el cable a tierra no está conectado, hay un peligro de golpe eléctrico causado por la fuga de corriente de la lavadora.

Método de puesta a tierra con tierra en el terminal

Si se usa un enchufe con terminal a tierra, no se requiere una puesta a tierra.

La forma del cable eléctrico y del terminal de tierra pueden variar según el país.

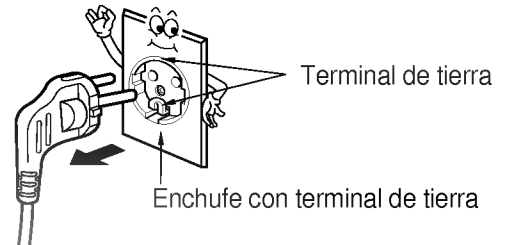

Otro método de puesta a tierra

Barra de cobre a tierra (copper wire)

Conecte el cable a tierra a la barra de cobre a tierra. Plántela y entiérrela más de 75 cms.

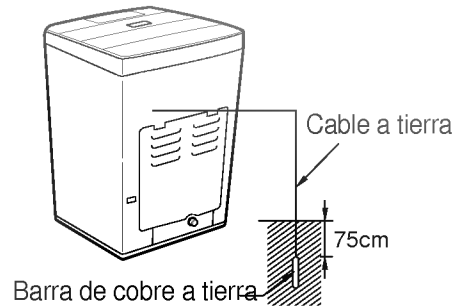

Conecte el cable a tierra al enchufe exclusivamente para puesta a tierra.

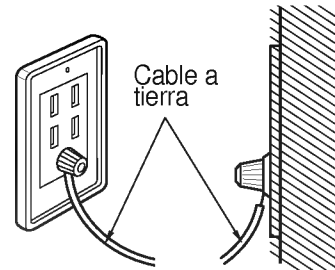

Interruptor de corto circuito

En el caso de instalación en un área donde no se pueda hacer puesta a tierra, compre un interruptor de corto circuito de la medida adecuada y conéctelo al enchufe.

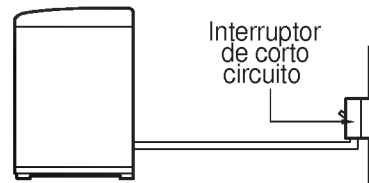

- No ponga a tierra a través de las cañerías de gas, hay riesgo de explosión.
- No conecte a tierra a través de los alambres del teléfono ni de un pararrayos; es peligroso en caso de rayos.
- No sirve poner a tierra a través de cañerías plásticas de agua.
- Los cables a tierra deben ser conectados cuando se use una extensión eléctrica.

Limpieza Mantenimiento

Cuando el suministro de agua al tambor no es limpio o el filtro se obstruye con partículas (arena, piedrecillas...), limpie el filtro de la válvula de entrada ocasionalmente. La forma del cable eléctrico y de la llave de agua puede variar de acuerdo al país

Para limpiar el filtro en la válvula de entrada

Cierre la llave antes de apagar la energía eléctrica. Seleccione caliente/frío y luego presione el botón [INICIO/PAUSA] para sacar el agua completamente.

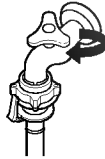

Apague la energía eléctrica antes de desenchufar el cable eléctrico.

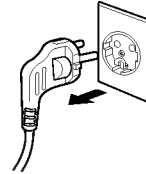

Después de desconectar la manguera de suministro de agua saque el filtro. Luego usa una escobilla para limpiar el filtro.

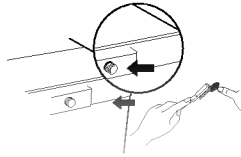

Vuelva a poner el filtro después de limpiarlo.

Para limpiar el filtro de pelusas

Tire el filtro de pelusas del tambor en la dirección que se muestra.



Gire la red de adentro hacia afuera para limpiar el filtro y enjuáguelo



Vuelva a poner el filtro en la misma ubicación. presione el borde del filtro hasta que se escuche un chasquido.



Nota

- Si el filtro de pelusas está gastado o dañado, compre uno nuevo en el servicio técnico.

Tambor	Deje la tapa abierta después del lavado para permitir que la humedad se evapore. Si quiere limpiar el tambor use un paño limpio y suave humedecido con detergente líquido, luego enjuague. (No use limpiadores ásperos o arenosos.)
Mangueras de llenado	Las mangueras que conectan la lavadora a la llave deben reemplazarse cada años.
Exterior	Seque inmediatamente cualquier derrame. Limpie con un paño húmedo. Trate de no golpear la superficie con objetos cortantes.
Vacaciones largas	Asegúrese de que el agua esté cortada de las llaves. Drene toda el agua de las mangueras si el clima va a estar muy frío.

Cdetección de fallas

Ubique su problema primero, luego revise lo que se le sugiere. Muchas veces, esto le ayudará a solucionar su problema. Y será capaz de manejarlo sin llamar al servicio técnico.

PROBLEMA DE LAVADO

Problema	Posibles causas	Qué hacer
Pellusas o residuos en la ropa	<ul style="list-style-type: none"> - Clasificación incorrecta - Lavado muy largo 	<ul style="list-style-type: none"> • Separe los productores de los recolectores de pelusas. • Lave las cargas pequeñas por un tiempo corto en vez de lavar cargas grandes.
Detergente en las ropas	<ul style="list-style-type: none"> - El detergente no se disuelve 	<ul style="list-style-type: none"> • Intente usar menos detergente. • Use agua a mayor temperatura. • Trate con detergente líquido. • Trate disolviendo antes el detergente.
Manchas negras en las ropas	<ul style="list-style-type: none"> - Uso incorrecto de suavizante 	<ul style="list-style-type: none"> • Cuando llene el dispensador, no lo salpique ni lo llene de más • Nunca vierta suavizante en las ropas directamente. • Trate previamente las manchas y vuelva a lavar. • Separe las ropas blancas y de colores claros de las de colores oscuros. • Lave y seque las ropas que se destiñen separadamente.
Roturas, hoyos, rasgaduras, descosturas o desgaste excesivo	<ul style="list-style-type: none"> - Alfileres, broches, ganchos, botones filosos, hebillas, cierres y objetos filosos dejados en los bolsillos - Blanqueador de cloro no diluido 	<ul style="list-style-type: none"> • Cierre broches, ganchos, botones y cierres. • Saque cualquier alambre de sostén suelto. • Saque los objetos de los bolsillos y los botones filosos. • Dé vuelta los tejidos (que se enreden fácilmente). • Revise las instrucciones del envase para usar la cantidad apropiada. • Nunca agregue blanqueador sin diluir al lavado ni permita que las ropas hagan contacto con un blanqueador no diluido.
La ropa lavada sale sucia	<ul style="list-style-type: none"> - La temperatura del agua es muy fría - Las manchas no han sido tratadas previamente - La lavadora ha sido sobrecargada - Clasificación incorrecta 	<ul style="list-style-type: none"> • Use agua a mayor temperatura. • Escobille las manchas en cuellos y puños con un poco de detergente disuelto en agua para ayudar a eliminar la suciedad. Lave las manchas tan pronto como sea posible. A mayor tiempo que se las deje, más difícil es sacarlas. • ¿Ha echado mucha ropa en la lavadora? • Es mejor lavar las ropas blancas separadamente. Separe las ropas de color claro de las muy manchadas.

PROBLEMA DE OPERACIÓN

Síntoma	Mensaje de error	Posibles causas y soluciones
Falla en el suministro de agua		<ul style="list-style-type: none"> • ¿Está cerrada la llave de agua? • ¿Está cortado el suministro de agua? • ¿Están la llave o la manguera de suministro de agua congeladas? • ¿Es muy baja la presión de agua o está obstruido el filtro de la válvula de entrada con impurezas? • ¿Está seleccionado Caliente/Frío en Caliente cuando la manguera está conectada a Frío? • ¿Está la manguera Caliente conectada a Frío?
Falla en el drenaje		<ul style="list-style-type: none"> • ¿Está la manguera de drenaje ubicada correctamente? • ¿Está la manguera de drenaje doblada o puesta muy alta? • ¿Está la parte interior de la manguera o la bomba de drenaje (sólo el modelo con bomba) obstruida con impurezas? • Revise si la energía eléctrica se ha cortado.
Falla en el centrifugado		<ul style="list-style-type: none"> • ¿Está equilibrada la carga de lavado? • ¿Está la lavadora puesta en una superficie plana?
Puerta (tapa) abierta		<ul style="list-style-type: none"> • Cierre la puerta (tapa).
Detección de nivel anormal		<ul style="list-style-type: none"> • Pida ayuda al servicio técnico.
Nivel de potencia anormal		
Nivel de sobreflujo anormal		

Especificación

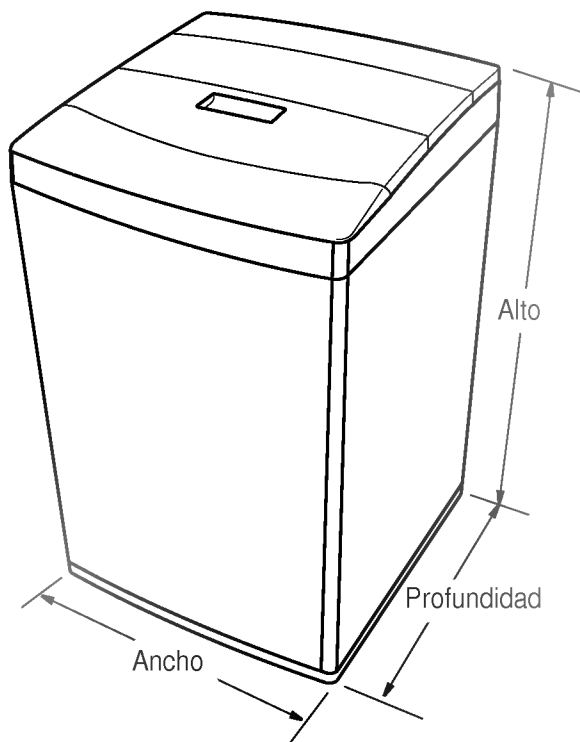

Modelo	WF-T5101(~5)PP(F), WF-T5201(~7)PP(F), WF-T5301(~7)TP(F)
	WF-T6101(~5)TP(F), WF-T6201(~7)TP(F), WF-T5401(~5)TP(F)
Dimensión	530(An) x 540(Pr) x 850(Al) WF-T5201(~7), WF-T6201(~7), WF-T5301(~7)
	540(An) x 540(Pr) x 850(Al) WF-T5101(~5), WF-T6101(~5), WF-T5401(~5)
Presión de la llave de agua	30 -800 kPa (0,3 -8,0 kgf /cm ²)

※ La especificaciones técnicas están sujetas a cambios sin aviso previo.

Memo

