



Climatizador De Pared

MANUAL DE INSTRUCCIONES

CLIMATIZADOR TIPO SPLIT

- Leer atentamente las instrucciones de empleo antes de instalar y poner en funcionamiento la unidad
- Ponerse en contacto con el hombre de servicio autorizado para reparar o mantener este unidad.
- Ponerse en contacto con la especialista en instalación para instalar este unidad.

Este acondicionador tendrá que ser notificado al instituto responsable del suministro de energía eléctrica antes de que sea instalado (normativa EN 60555-3).

CONTENIDOS

IDENTIFICACIÓN DE LOS COMPONENTES

(1) Características	3
(2) Unidad interior, Unidad exterior	4
(3) Nombre y Función-Telemando	5
(4) Preparación del Telemando	6

MANEJO DEL ACONDICIONADOR DE AIRE

(1) Modo de funcionamiento	7
(2) Procedimiento operativo	7
(3) Función ventilación	12
(4) Programación de la función automática "Sleep"	13
(5) Procedimiento de orientación del flujo de aire	14
(6) Programación de la hora	15
(7) Programación del TIMER	16
(8) Detalles operativos	18

FUNCIONAMIENTO DE EMERGENCIA

CUIDADOS Y MANTENIMIENTO

CONSEJOS ÚTILES

ADVERTENCIAS

ANTES DE LLAMAR AL SERVICIO TECNICO

DESCRIPCION DE LOS COMPONENTES

(1) Características

↙A **Función deshumificación**

Páginas 9

Este modo está diseñado para deshumidificar sin sobrefrigeración.

↙B **Aire natural mediante CHAOS Logic(Sistema de Inteligencia artificial)**

Página 18

En este modo se controla automáticamente la velocidad de ventilación de la unidad interior y crea un confort ambiental similar a la brisa natural. Todo ello gracias al innovador sistema CHAOS Logic.

↙C **Funcionamiento automático**

Página 12

Seleccionando este modo de funcionamiento, la temperatura y la velocidad del ventilador, así como el funcionamiento deseado, se regulan automáticamente mediante sensores de alta precisión de temperatura ambiente. Durante este modo de funcionamiento las lamas verticales oscilan arriba y abajo rítmicamente.

Presionando en el telemando el control de la dirección del flujo de aire, las lamas quedan quietas. Presionando nuevamente, éstas volverán a oscilar.

↙D **Selección del temporizador para marcha/paro (On/Off)**

Página 16

Usted puede programar su acondicionador para que se ponga en marcha o se pare cuando usted lo desee, para asegurarle un mayor confort.

↙E **Modo de funcionamiento automático "Sleep" (nocturno)**

Página 13

Una suave presión sobre la función del mando "Sleep", programa el acondicionador para desconectarse, controlando la velocidad del ventilador para ajustar la temperatura ideal para un sueño confortable.

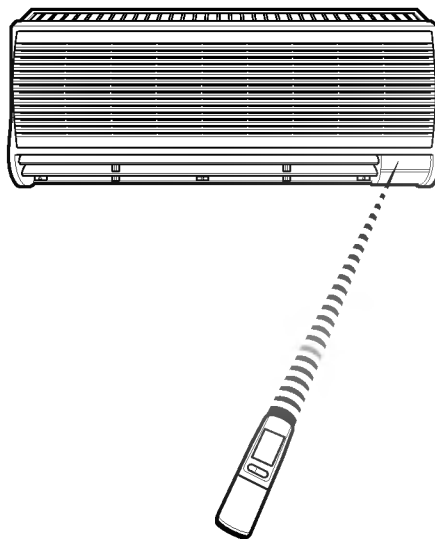

El telemando sin hilos pone en sus mandos todas las funciones

Precauciones en el uso del telemando

↙Dirijan el telemando hacia el receptor de señal del acondicionador de aire en función.

↙La señal del telemando puede ser recibida hasta una distancia de 7 metros, aproximadamente.

↙Asegúrense de que entre el telemando y el receptor de señal, no hay ningún obstáculo.

↙Eviten que el telemando caiga al suelo y no lo descuiden.

↙No dejen el telemando expuesto a la luz directa del sol, ni cerca de fuentes de calor.

(2) Unidad interior y Exterior

Unidad interior

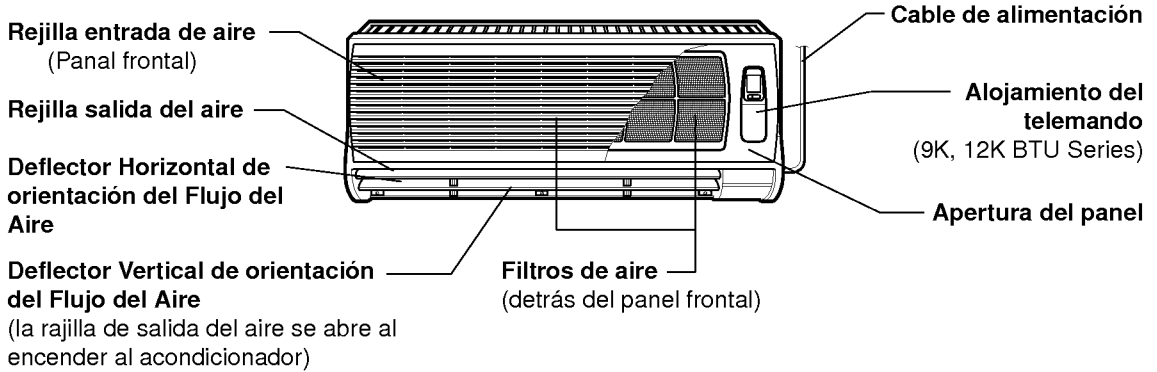

Botones e indicadores de la unidad interior

Apertura del panel frontal

Presional el panel para abrirlo (en los bordes derecho e izquierdo del panel frontal) y levantarlo suavemente.

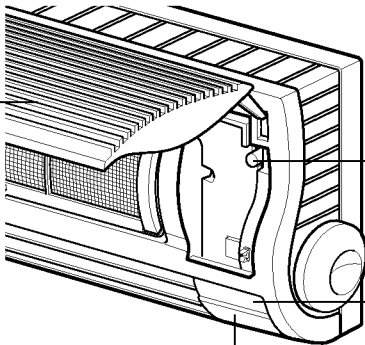

Botón de funcionamiento de emergencia

Se utiliza cuando no es posible usar el telemando. (Cuando se apaga el acondicionador con el telemando, sin quitar el cable de alimentación, el consumo de energía eléctrica es de unos 2W.)

Receptor de señal

Recibe las señales enviadas por el telemando. (sonido de "señal recibida": dos breves bip o un bip largo.)

Testigos indicadores del funcionamiento

- Ⓛ On : Se ilumina cuando el acondicionador está funcionando.
- ⌚ Timer : Se enciende durante el funcionamiento del reloj programado.
- ★ Sleep Mode : Se enciende cuando la función automática Sleep está programada.
- * Deice Mode : Se activa cuando se conecta la función descongelador (parpadea durante el calentamiento del circuito) (sólo de calor)
- OUT DOOR : Activa modo operación compresor (sólo de frío)

Unidad exterior

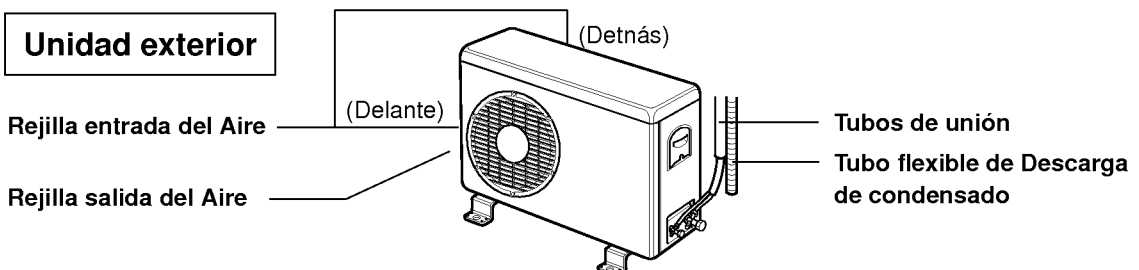

(3) Nombres y Funciones - Telemando

Telemando

Transmisor de señal

Transmite las señales al acondicionador de aire.

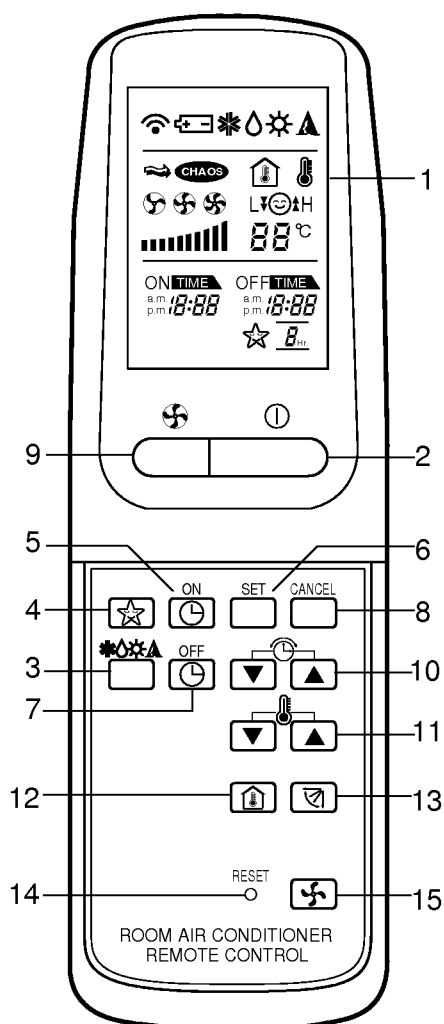

- ↘A **Display de funciones**
Visualiza las condiciones de funcionamiento.
- ↘B **Botón de encendido/apagado**
Al apretarlo arranca el acondicionador y apretándolo nuevamente se apaga.
- ↘C **Botón de selección de funciones**
Se usa para seleccionar el tipo de función :
fFunción Refrigeración
fFunción deshumificación
fFunción calefacción(sólo de calor)
fModo Automático
- ↘D **Botón de función "Sleep"**
Activa la función automática Sleep.
- ↘E **Botón de encendido del TIMER**
Selecciona el tipo de función del TIMER.
- ↘F **Botón de corroboración/grabación del TIMER**
Graba lo seleccionado en el TIMER.
- ↘G **Botón de apagado del TIMER**
Desconecta el temporizador.
- ↘H **Botón de anulación del TIMER**
Cancela el funcionamiento del TIMER.
- ↘I **Selector de velocidad del ventilador interior**
Regula la velocidad deseada para el ventilador de la unidad interior.
- ↘J **Botones de programación de la hora**
Ajuste de la hora.
- ↘K **Botones de programación de la temperatura amb**
Permite que se pueda regular la temperatura deseada.
- ↘L **Room Temperature Checking Button**
Chequea la temperatura ambiente.
- ↘M **Botón de orientación del Flujo de Aire**
Apretar para seleccionar la dirección del flujo de aire des
- ↘N **Botón Reset**
- ↘O **Botón de función ventilación(Modelos sólo frio)**
Función sólo ventilación de unidad interior.

(4) Preparación del Telemando

Cómo colocar el Telemando (Modelos 9K, 12K)

- 1** Apriete los laterales y abra el panel levantando suavemente.

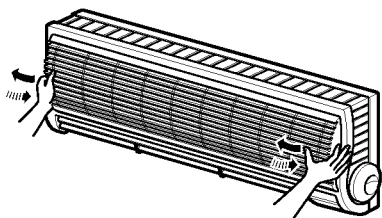

- 2** Coloque el Telemando

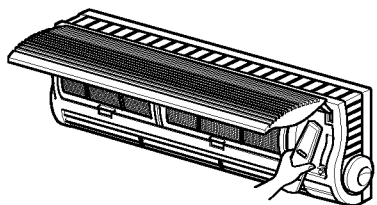

- 3** Presionen nuevamente sobre las mismas posiciones para cerrar el panel.

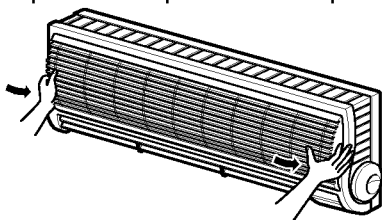

Aplicación a la pared (Todos los modelos)

- 1** Utilice los tornillos adecuados para fijar el soporte del telemando en la pared.

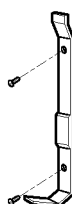

Asegúrese de que las señales provenientes del telemando lleguen al receptor desde esa posición.

- 2** Para colgar el telemando en el soporte :

(1) Enganchar

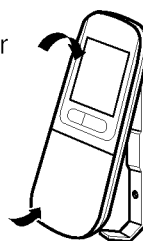

(2) Apretar

- 3** Para cogerlo :

(1) Tire

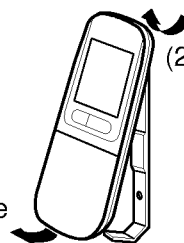

(2) Desenganche

Cómo poner las baterías

- 1** Quite la tapa de la parte posterior del telemando. Para ello haga deslizar la tapa según la dirección de la flecha.

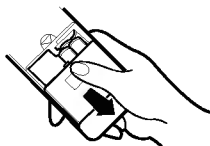

- 2** Introduzca las dos baterías, asegurándose de que las direcciones(+) y (-) estén colocadas correctamente. Use baterías nuevas.

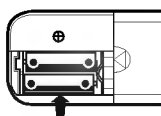

- 3** Volver a cerrar, resbalando la tapa hasta la posición inicial.

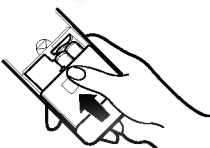

⚠ No utilice baterías recargables, éstas son diferentes de forma, de dimensión y uso respecto a las baterías secas usuales.

⚠ Use las baterías del telemando cuando el acondicionador no vaya a ser usado durante un largo período.

Funcionamiento del climatizador

(1) Funciones

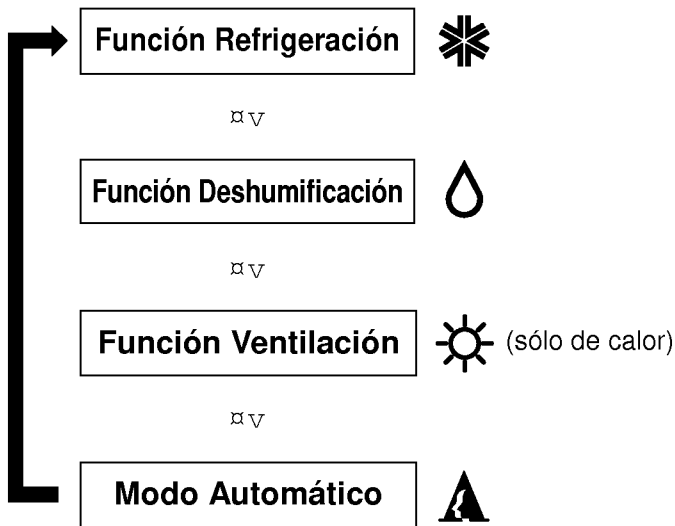

(2) Procedimiento operativo

1st Botón On/Off

2nd Botón Selección de la función

3rd Botón Programación de la temperatura ambiente

4th Selector de velocidad del ventilador interior

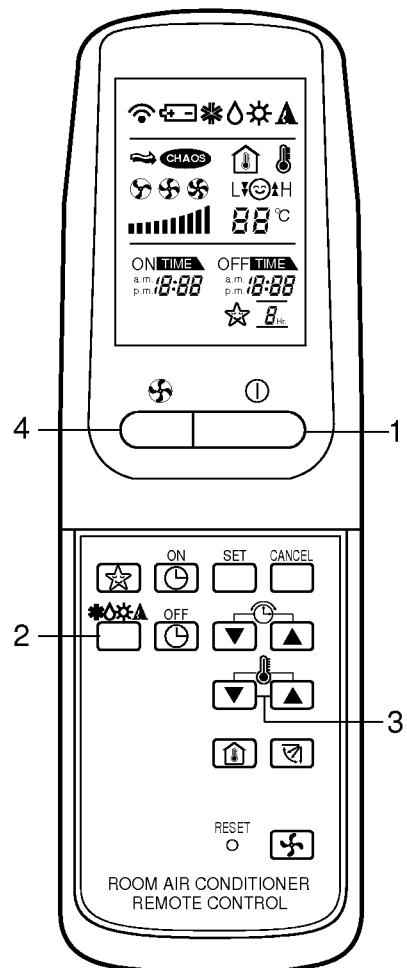

➤ A Función Refrigeración

1 Apriete el botón On/Off

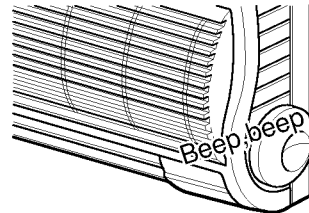
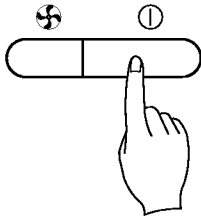

Se oírán dos breves bip y verá encenderse el indicador de funcionamiento.

2 Seleccione la función refrigeración

Apriete el botón de selección de la función. Cada vez que éste sea pulsado, el indicador de la función se desplaza en la dirección de la flecha.

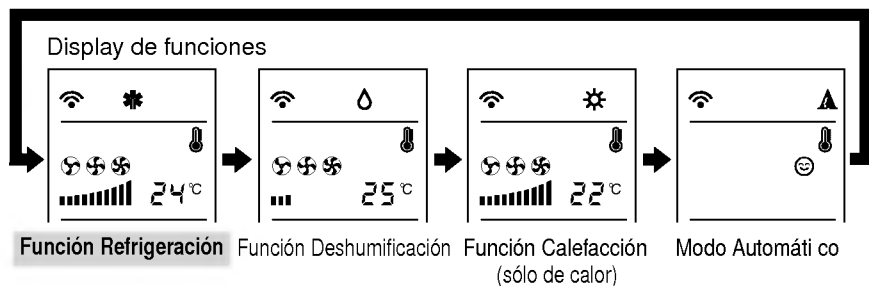
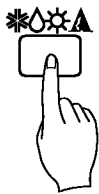

3 Programe la temperatura



La temperatura puede ser programada entre 20 y 30°C con aumentos de 1°C.

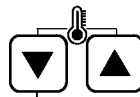

Para aumentar la temperatura

Para bajar la temperatura

4 Seleccione la Velocidad del ventilador

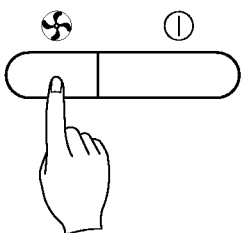

La velocidad del ventilador tiene cuatro niveles: bajo, medio, alto y CHAOS.

U

Cada vez que sea presionado el botón, el indicador de velocidad del ventilador se desplaza.

B Función Deshumificación

Esta función deshumifica el local sin sobreenfriarlo.

1 Apriete el botón On/Off

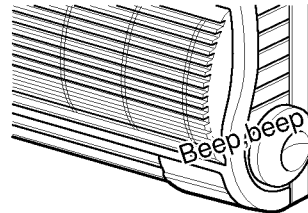
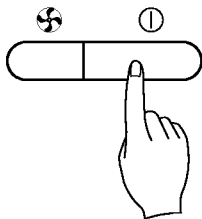

oírás dos breves bip y verá encenderse el indicador de funcionamiento.

2 Seleccione la función deshumificación.

Apriete el botón de selección de la función. Cada vez que sea pulsado, el indicador de la función se desplazará en la dirección de la flecha.

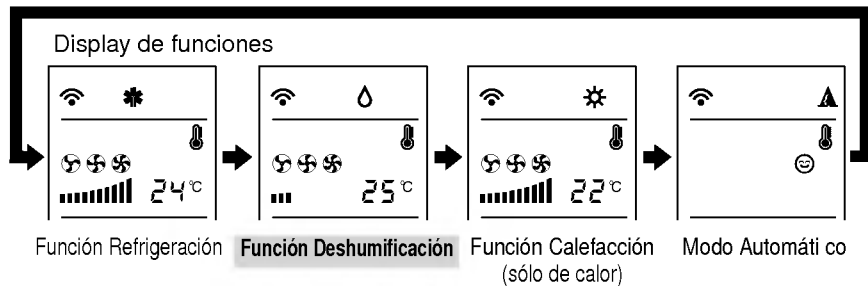
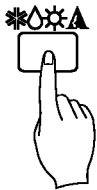

3 Seleccione una temperatura más baja que la ambiental.

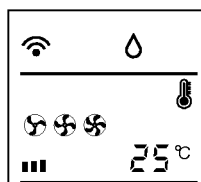

La temperatura puede ser programada entre 20 y 30°C con aumentos de 1 grado.

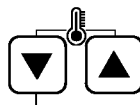

Para aumentar la temperatura

Para disminuir la temperatura

4 Durante la función de deshumificación:

La velocidad del ventilador interior se sitúa automáticamente a baja velocidad, siendo imposible aumentarla, ya que ésta es la velocidad óptima para la operación de deshumificación.

El ventilador no debe pararse para evitar el sobreenfriamiento del local.

➤ C Función Calefacción (sólo modelos a bomba de calor)

1 Apriete el botón On/Off

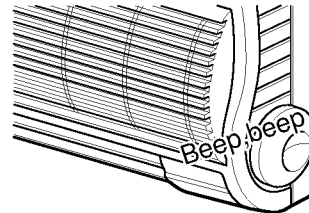
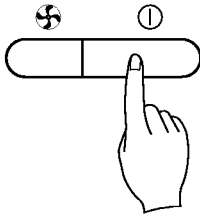

oírás dos breves bip y verá encenderse el indicador de funcionamiento.

2 Seleccione la función Calefacción

Aprieten el botón de selección de la función. Cada vez que éste sea pulsado, el indicador de la función se desplaza siguiendo la dirección de la flecha.

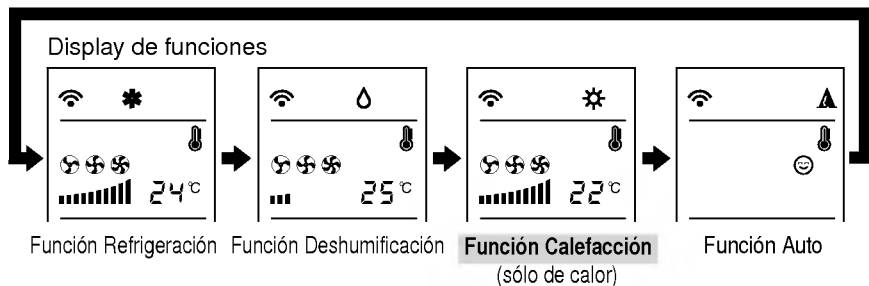
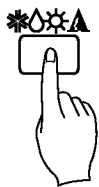

3 Programe la temperatura

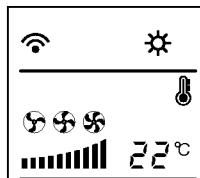

La temperatura puede ser programarse entre 16 y 30 grados centigrados con aumentos de 1 grado.

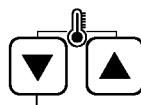

Para aumentar la temperatura

Para bajar la temperatura

4 Seleccione la Velocidad del ventilador

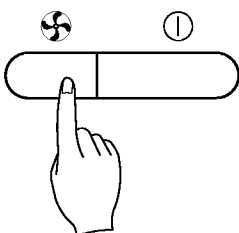

La velocidad del ventilador tiene cuatro fases: bajo, medio, alto y CHAOS.

U

Cada vez que sea presionado el botón, el indicador de velocidad del ventilador se desplaza.

Modo Automático

1 Presionar el botón Start/Stop

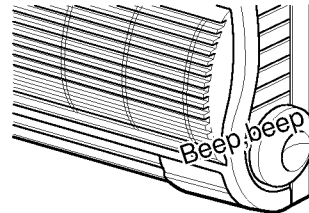
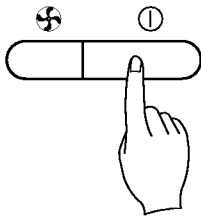

Se oirán dos breves bip y verán encenderse el indicador de funcionamiento.

2 Seleccionar funcionamiento Auto

Presionar el interruptor de selección de modo de funcionamiento. Cada vez que sea apretado, el indicador de la función se desplaza siguiendo la dirección de la flecha.

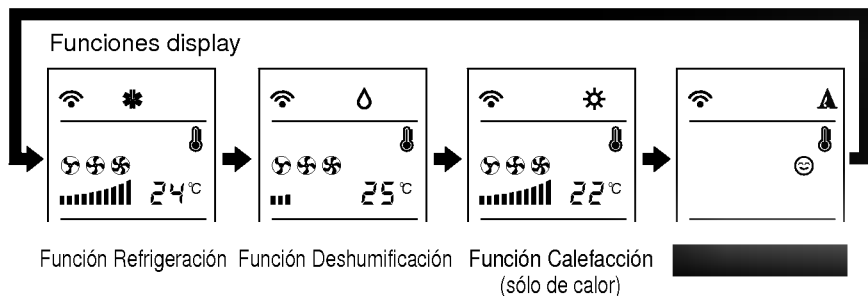
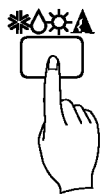

3 Ajuste de la temperatura

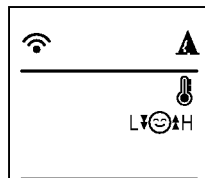

El modo de funcionamiento deseado, así como la velocidad del ventilador y la temperatura, se seleccionan automáticamente mediante tomas de temperatura ambiente de alta precisión.

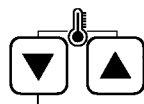

Para aumentar la temperatura

Para disminuir la temperatura

4 Durante el funcionamiento en "Auto"

No es posible operar en la velocidad de ventilación durante el funcionamiento en "Auto", ya que la unidad ha seleccionado la posición más apropiada gracias a los sensores de temperatura ambiente.

Presionando sólo dos veces el botón de la temperatura ambiente, se cambia automáticamente la temperatura seleccionada.

Si la unidad no funciona del modo deseado, conectar el modo de refrigeración o cualquier otro.

(3) Función Ventilación (Modelos sólo frío)

1 Apriete el botón On/Off

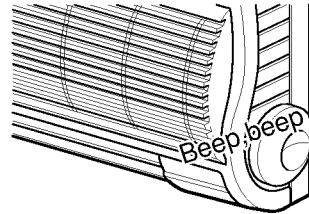
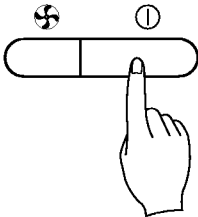

Oírás dos breves bip y verá encenderse el indicador de funcionamiento.

2 Seleccione la función ventilación



3 Cada vez que presione el selector de la función ventilación, la velocidad de la misma se incrementará en la dirección de la flecha.

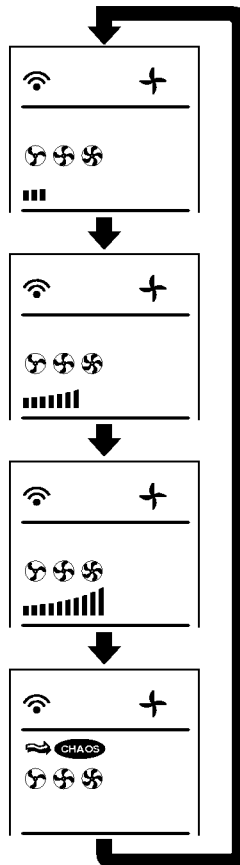
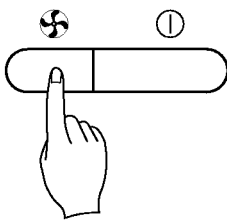

• La velocidad del ventilador es lenta.

• La velocidad del ventilador es media.

• La velocidad del ventilador es alta.

• Aire natural mediante CHAOS Logic : la velocidad del ventilador interior varía de forma automática desde la velocidad alta a la baja y viceversa, mediante el Sistema de Inteligencia Artificial.

(4) Programación de la función automática “Sleep”

Telemando

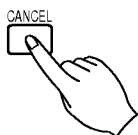
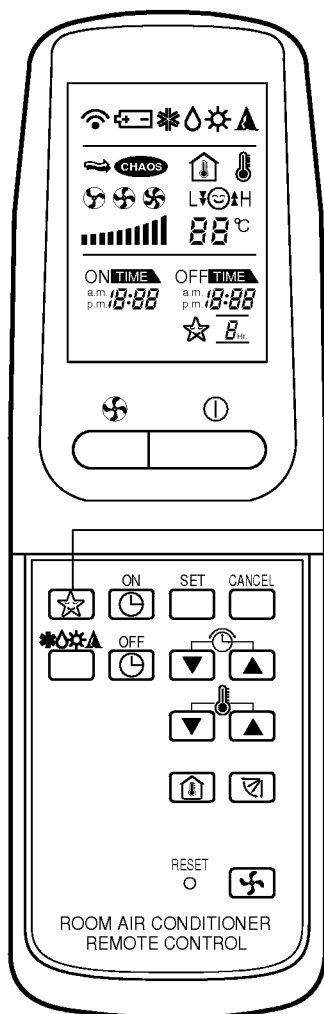

fU El A acondicionador funcionará automáticamente a baja velocidad y evitará una excesiva elevación o disminución de la temperatura, regulandola en todo momento, a fin de lograr un confortable sueño.

Presione el botón de la función automática “Sleep”

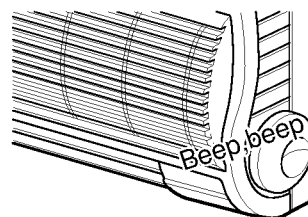

1. Presione el modo automático “Sleep” y desconecte el modo programación.
2. Compruebe que la luz de modo “Sleep” está encendida.
3. El programador, por cada presión del modo “Sleep”, incrementa el tiempo en una hora. El máximo a programar son siete horas.
4. El ventilador de la unidad interior se seleccionará automáticamente a baja velocidad.

fU La temperatura programada aumentará un grado despues de 30 minutos y dos grados una hora más tarde.

fU Para desconectar el modo “Sleep”, presionar repetidas veces hasta que desaparezca el indicador de dicho modo.

(5) Procedimiento de orientación del flujo de aire

➤ A Control de la dirección vertical del flujo de aire

Control de la dirección del flujo de aire

La dirección del flujo de aire puede ser regulada según se desee, usando el telemando. Esta función es muy útil, sobre todo cuando desee un flujo de aire directo.

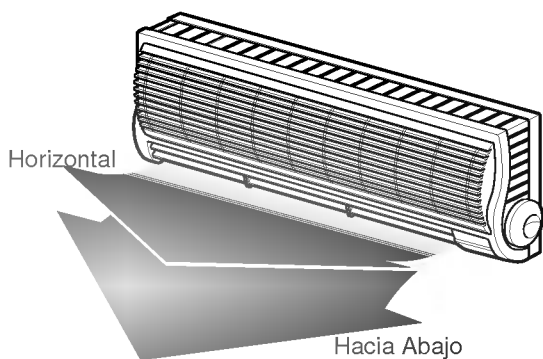

Telemando

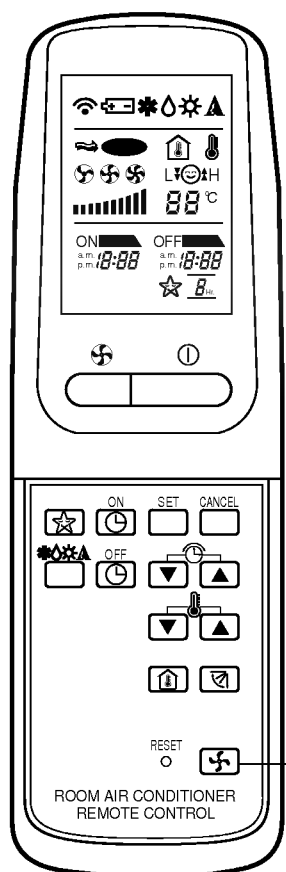

- 1 Aprieten el botón On/Off, cerciorándose de que la unidad se encuentra encendida.

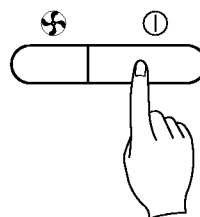

- 2 Presione continuamente el botón de control manual de la dirección del flujo de aire y sueltenlo al lograr la dirección deseada.



- 3 Presione nuevamente para variar la dirección.



Botón de Control Manual de la dirección del Flujo de Air

ATENCIÓN

fU Usen siempre el telemando para regular la dirección del flujo de aire. Cambiar manualmente la orientación del deflector vertical del flujo de aire, puede causar enores de funcionamiento.

fUA pagando el acondicionador, el deflector vertical de orientación del flujo de aire cierra la rejilla de salida del aire.

Control de la dirección horizontal del flujo de aire

Regulen la dirección horizontal del flujo de aire desplazando manualmente el deflector horizontal.

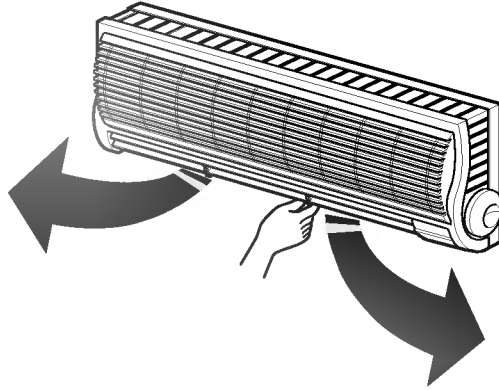

(6) Programación de la hora

La hora puede ser programada sólo después de haber apretado el Botón Reset, o después de haber sustituido las baterías del telemando.

- 1** Apriete el Botón Star/Stop tras haber apretado el botón Reset, o tras haber sustituido las baterías del Telemando.

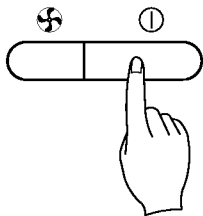

- 2** Apriete los botones de programación de la hora.

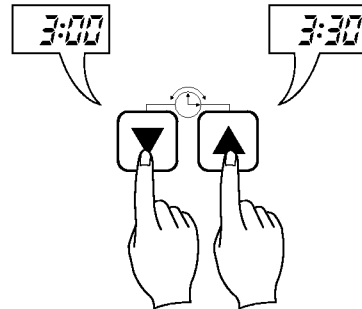

- 3** Apriete el botón Set para grabar la hora.



NOTA: Verifique el indicador A.M. y P.M.

(7) Programación del TIMER

Telemando

- ✓A Botón de encendido/Apagado del TIMER
- ✓B Botón de programación de la hora
- ✓C Botón de conformidad y grabación del TIMER
- ✓D Botón de anulación del TIMER

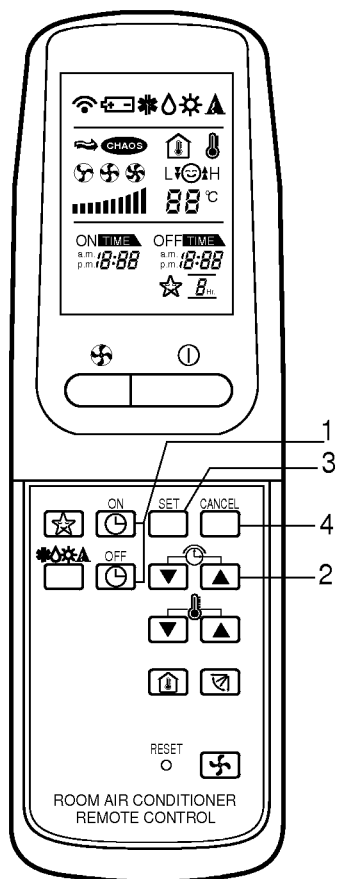

Para modificar la programación

1 Presione el botón de encendido o apagado

2 Cambie la hora y grabe

Para anular la programación

Presione el botón de cancelación

(El indicador del timer sobre el acondicionador se apagará)

Si se pierde la programación a causa de una falta de energía eléctrica

Presione el botón de encendido para confirmar que los programas son los deseados, luego apriete el botón de conformidad (SET).

Procedimiento de programación del TIMER

1 Confirme la hora actual (Ref página 15)

2 Presione el botón de Encendido / Apagado del TIMER

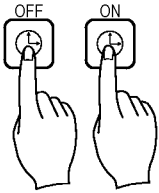

Programa apagado retardado

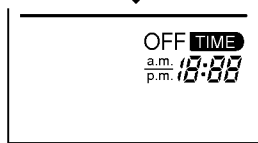

Programa encendido retardado



Programa apagado y encendido



Programa encendido y apagado



f Seleccione uno de los cuatro tipos de función.

f Cada vez que se presione el botón, la función se desplaza según la dirección de la flecha.

El acondicionador se para a la hora programada.

El acondicionador se enciende a la hora programada.

El acondicionador se para a la hora programada para el apagado y se vuelve a encender a la hora programada para el encendido.

El acondicionador se enciende a la hora programada para el encendido y se para a la hora programada para el apagado.

NOTA: Verifique el indicador A.M. y P.M.

3 Apriete los botones de programación de la hora.

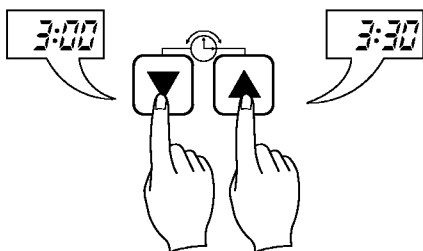

4 Presione el botón de confirmación (SET).



(8) Detalles Operativos

fU Función de deshumificación

Cuando la temperatura ambiente es más alta que la temperatura seleccionada, la unidad funciona en modo de refrigeración y con la velocidad de ventilación establecida por el selector de temperatura, y entrará en funcionamiento el modo de deshumificación cuando la temperatura de ambiente alcance la temperatura indicada en el selector.

Durante el funcionamiento en deshumificación la velocidad de ventilación se ajusta automáticamente al mínimo.

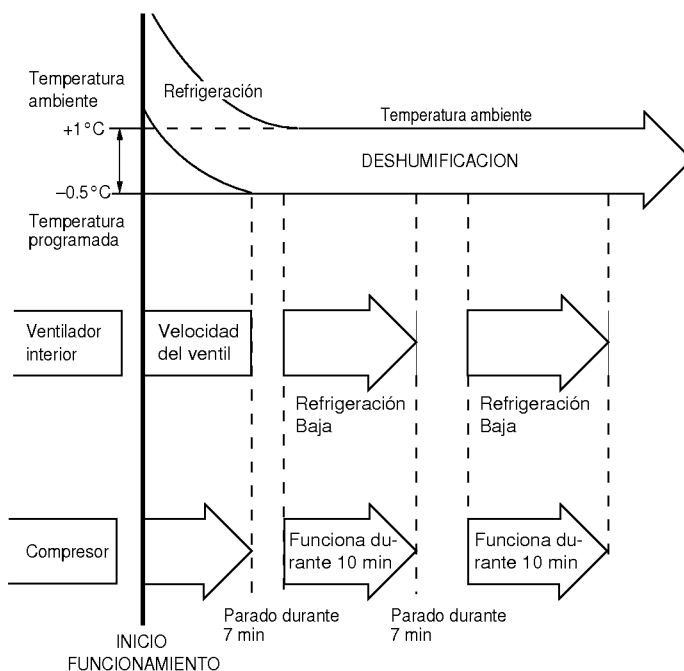

fU Aire natural mediante CHAOS Logic (Sistema de Inteligencia artificial)

Para sentir un frescor mayor que usando cualquier velocidad de ventilación, presionar el selector de velocidad de ventilación y seleccionar el modo CHAOS (modo sistema de inteligencia artificial).

Con esta función, el aire sopla como una brisa a natural, accionando automáticamente la velocidad de máxin a mínima y viceversa, o como indique en cada momento el sistema de inteligencia artificial.

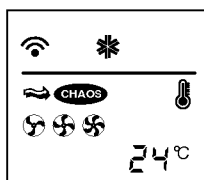

FUNCIONAMIENTO DE EMERGENCIA

Este tipo de funcionamiento es elegido en el caso de que no sea posible usar el telemando.

Abra hacia arriba el panel frontal y presione el botón de funcionamiento de emergencia.

Si desea desconectarlo, presione de nuevo.

Durante el funcionamiento de emergencia, las condiciones de funcionamiento se seleccionan automáticamente en:

Modo de funcionamiento : Refrigeración

Temperatura : 24°C

Velocidad ventilador interior : Máximo

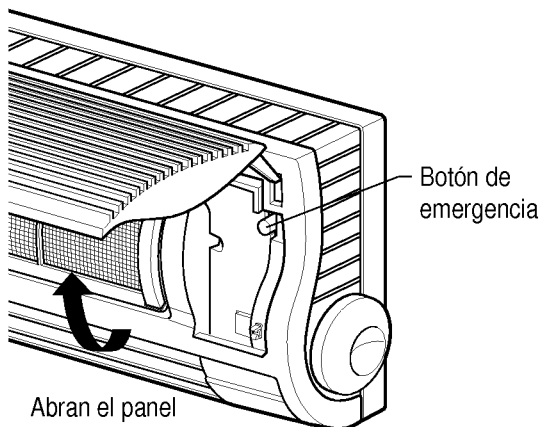
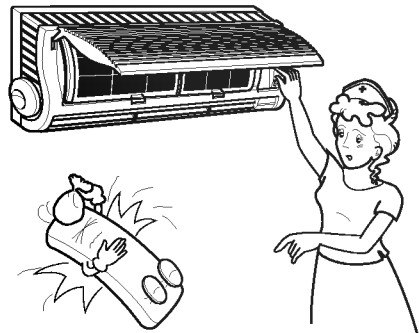

Abra el panel

Presione el botón de funcionamiento de emergencia.

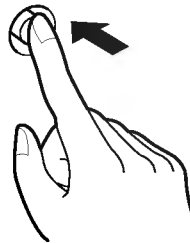

Apriete de nuevo el botón de funcionamiento de emergencia para interrumpir esta función.

Información de utilidad: Velocidad del flujo de aire y Capacidad de refrigeración.

La capacidad de refrigeración indicada en los datos característicos corresponde al valor que se puede obtener con el ventilador a alta velocidad; la capacidad será por tanto inferior a baja o media velocidad.

Se aconseja la velocidad alta si se desea refrescar rápidamente el local.

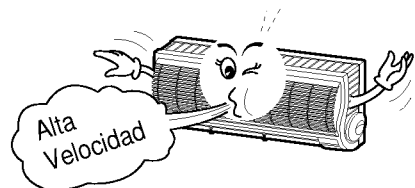

CUIDADOS Y MANTENIMIENTO

Antes de efectuar cualquier proceso de mantenimiento

Separar el cable de alimentación.

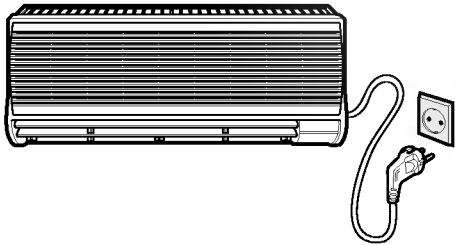

No lavar con agua.



Nunca usen :

• Agua con una temperatura superior a 40°C.

Podría deformar y/o dañar el acondicionador.

• Sustancias volátiles.

Podrían estropear las superficies del acondicionador.

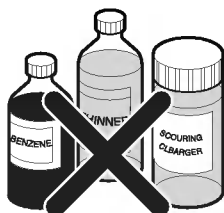

Durante la temporada

Limpieza de los filtros de aire. Se aconseja hacerlo-al menos-una vez cada dos semanas.

1 Retire los filtros de aire.
Tire suavemente del borde del filtro.

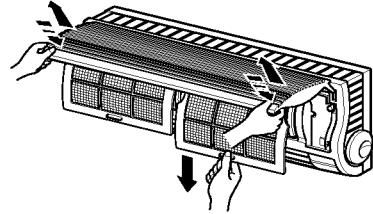

2 Limpieza
• Para eliminar el polvo de los filtros, usen la aspiradora, lávelos con agua y deje que se sequen a la sombra.
• Repongan los filtros con el lado donde se lee FRONT, hacia delante.

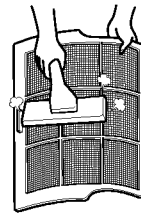

Si los filtros se estropean adquiera filtros de recambio en el establecimiento de su proveedor.

Limpieza del acondicionador de aire o del telemando.

• Use un paño suave y seco.

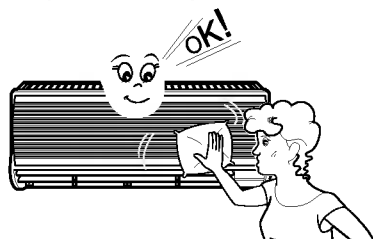

Al final de la temporada

- 1 Hagan funcionar el acondicionador por 2 ó 3 horas con los siguientes baremos:

f Tipo de función : Refrigeración.

f Temperatura : 30°C.

Esto permitirá secar bien los mecanismos internos.

- 2 Quite la baterías del telemando.

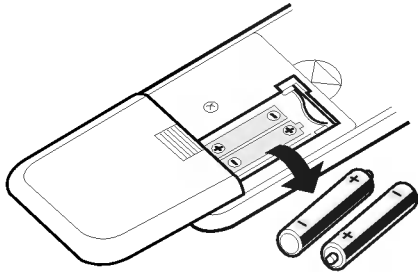

- 3 Cubra la unidad exterior con una funda protectora.



Al principio de la temporada

- 1 Quite la funda protectora de la unidad exterior.

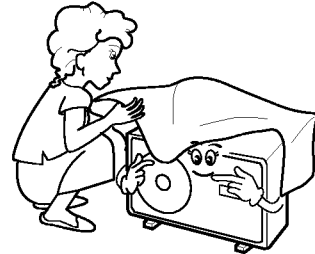

- 2 Limpie los filtros de aire, vuelva a introducirlo y haga funcionar el acondicionador.

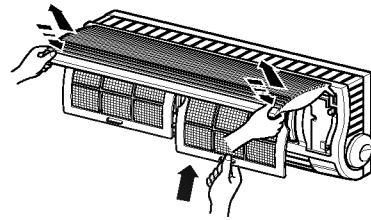

- 3 Asegúrese de que nada obstruye las rejillas de entrada y salida de aire.

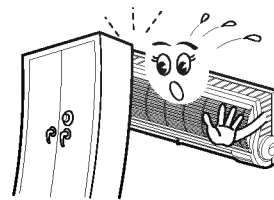

Información de interés :

Los filtros de aire y el recibo de la energía eléctrica.

Si los filtros de aire se obstruyen a causa de la infiltración de polvo, la capacidad de refrigeración disminuye y el 6% de la electricidad consumida para el funcionamiento del acondicionador resulta desperdiciada.

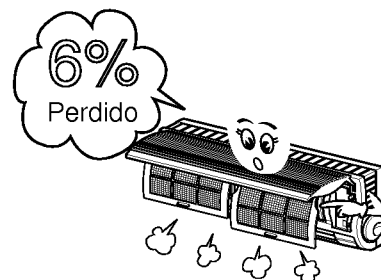

CONSEJOS ÚTILES

No enfriar demasiado el ambiente

Perjudica la salud y es un desperdicio de energía.

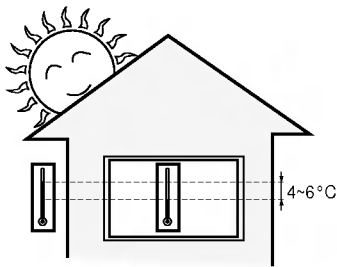

Tenga cerradas las cortinas y/o persianas

No deje entrar luz directa en el local cuando el acondicionador esté encendido.

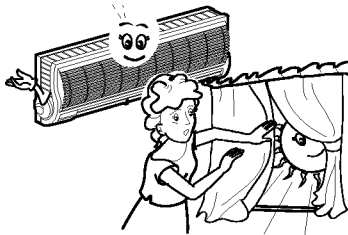

Procure que sea uniforme la temperatura del ambiente.

Regulen las direcciones vertical y horizontal del flujo del aire para obtener una temperatura uniforme en el ambiente.

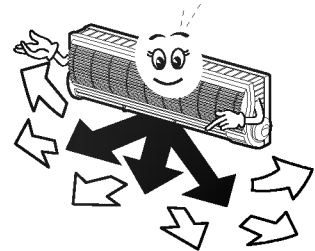

Asegúrese de que puertas y ventanas estén bien cerradas.

Eviten abrir puertas y ventanas lo más posible para mantener el aire fresco ambiental en el interior del local.

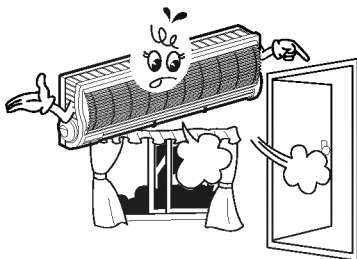

Limpié regularmente los filtros de aire.

Obstrucciones en los filtros de aire reducen el flujo de aire y el efecto de refrigeración y de deshumificación. Limpielos por lo menos una vez cada dos semanas.

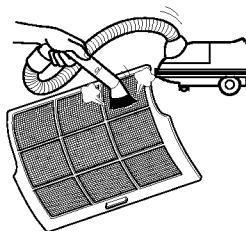

Ventile el ambiente de vez en cuando

Dado que las ventanas deben permanecer cerradas, es una buena regla abrirlas periódicamente para airear el local.

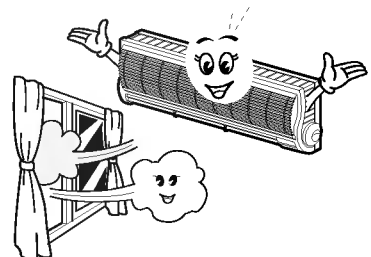

ADVERTENCIAS

No tire del cable de alimentación.

Eventuales daños al cable de alimentación pueden provocar fuertes sacudidas.



No utilice el acondicionador para otros fines que no sean los propios.

No utilicen los acondicionadores para otros fines, como por ejemplo: secar la ropa, conservar alimentos, criar animales o cultivar vegetales.

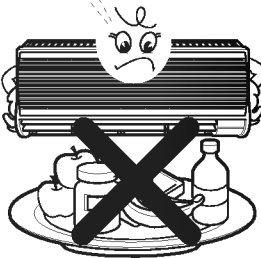

No bloquee las rejillas de entrada y salida de aire.

En caso contrario, se podrían reducir los servicios o surgirían problemas de funcionamiento.

No introduzca palillos u otros objetos, porque existe el riesgo de tocar las partes eléctricas y el ventilador.

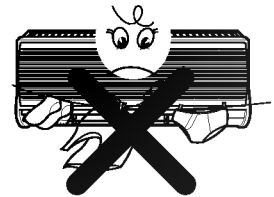

Elija la temperatura más adecuada a las condiciones del local.

En los locales ocupados por recién nacidos, ancianos o inválidos, se debería mantener una temperatura apropiada.

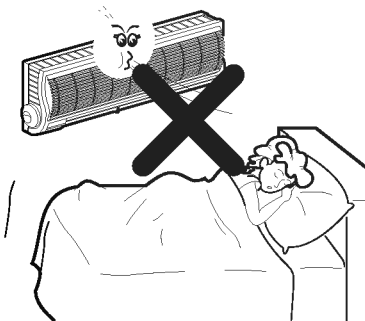

No utilice aparatos de calefacción cerca del acondicionador.

Las partes de plástico del acondicionador podrían derretirse si son expuestas a un calor excesivo.

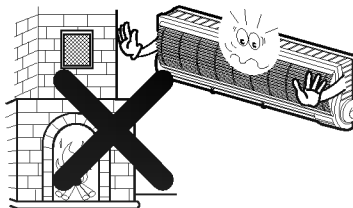

Evite exponer el cuerpo a flujos de aire unidireccionales por largo tiempo.

No es aconsejable por motivos de salud.

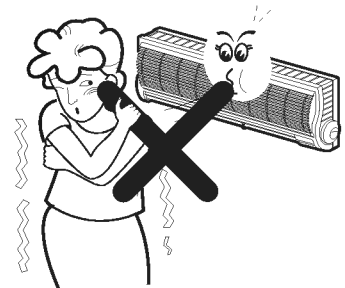

ANTES DE LLAMAR AL SERVICIO TECNICO

Realice las siguientes comprobaciones antes de llamar al servicio técnico... Si el mal funcionamiento persiste, por favor, acuda a un profesional.

Fallo	Causa
No funciona	<ul style="list-style-type: none">• ¿Está fundido el fusible o hubo un corto?• ¿Ha cometido Vd. algún error al programar el TIMER?
No enfría o calienta con efectividad	<ul style="list-style-type: none">• ¿Está sucio el filtro del aire? Mirar las instrucciones para su limpieza.• ¿La habitación puede estar muy caliente cuando Vd. encendió el aire acondicionado. Espere un tiempo prudencial y la unidad funcionará correctamente.• ¿Seleccionó Vd. correctamente la temperatura?• ¿Está obstruida la entrada o salida de aire de la unidad?
La habitación tiene un olor peculiar	<ul style="list-style-type: none">• Asegúrese de que no hay humedad en paredes, muebles, ropa, ..., que produzcan el olor enrarecido.
El funcionamiento de alguna de las unidades es ruidoso	<ul style="list-style-type: none">• Si el sonido es similar al fluir del agua<ul style="list-style-type: none">– Es el freón fluyendo dentro del circuito de la unidad.• Si el ruido es similar al de un escape de gas<ul style="list-style-type: none">– Es el sonido que produce el agua que está siendo deshumidificada dentro de la unidad.
Parece como si la unidad condensadora goteara	<ul style="list-style-type: none">• La condensación aparece cuando el flujo de aire de la unidad enfría el aire caliente de la habitación.
El acondicionador no funciona durante tres minutos, al ponerlo en marcha	<ul style="list-style-type: none">• Es el mecanismo protector de la unidad• Espere unos 3~4 minutos y la unidad comenzará a funcionar
El display del telemando está tenue o apagado completamente	<ul style="list-style-type: none">• ¿Están las baterías agotadas?• ¿Están las pilas colocadas en su correcta posición (“+” y “-”)

No será mal funcionamiento

Puede haber un ruido tipo "Tig" "Tig" en la umidad, bien mientras esté funcionando, bien mientras se encuentre apagada, el cuál es debido a contracciones de la carcasa de plástico especial, provocadas por las fluctuaciones termoambientales.



MEMO

