



SXS REFRIGERATOR

User's Guide (2~27)

Please read this guide thoroughly before operating and keep it handy for reference at all times.

REFRIGERATEUR **SXS**

Manual de l'utilisateur (28~53)

Lisez attentivement ce manuel avant faire fonctionner l'appareil et gardez-le pour toute référence à tout moment.

NEVERA

Manual De Uso (54~79)

Le rogamos que lea este manual en su totalidad antes de poner en funcionamiento y que lo tenga a mano para consultarlo en cualquier momento.

ÍNDICE

Introducción	Datos Preliminares	55
	Importantes Instrucciones De Seguridad	55
	Identificación de las partes componentes	56
Instalación	Donde colocarlo	57
	Remoción de la puerta	58
	Montaje de las cámaras de congelación y conservación	59
	Instalación del tubo de alimentación del agua	59
	Ajuste de la altura	60
Funcionamiento	Puesta en marcha	61
	Denominación del Tablero de Ajuste de las Funciones	61
	Ajuste de las Temperaturas y de las Funciones	62
	Elaborador de hielo automático y Distribuidor	63
	Home Bar	66
	Repisa	67
	Compartimento para huevos	68
	Conversión a compartimento para Verduras o Productos Frescos	68
Desorodizador	69	
Sugerencias para almacenar alimentos	Colocación de los Alimentos	69
	Almacenaje Alimentos	71
Cuidado y manutención	Como desmantelar las partes componentes	72
	Información general	74
	Limpieza	74
	Localización de las averías	75

Datos Preliminares

El modelo y el número de serie de esta unidad se encuentran en el **receptáculo interno del compartimiento de la nevera. Estos números son exclusivos de esta unidad y no están a disposición de otros. Usted debería anotar la información requerida aquí y considerar este manual como un registro permanente de su compra. Sujete con grapas su recibo aquí.**

Fecha de compra : _____
 Comerciante del que ha comprado : _____
 Dirección del comerciante : _____
 Número de teléfono del comerciante : _____
 Modelo número : _____
 Serie número : _____

Importantes Instrucciones De Seguridad

Esta nevera debe ser instalada convenientemente y colocada según las instrucciones de instalación antes de ponerla en funcionamiento.

Nunca desenchufe su nevera tirando del cable. Siempre coja el enchufe con firmeza y tire directamente hacia afuera de la toma.

Cuando desplace el aparato de la pared, tenga cuidado de no rodar sobre el cable de corriente para no dañarlo.

compartimiento congelador, especialmente con las manos húmedas. La piel podría adherirse a esas superficies extremadamente frías.

Desenchufe el cable eléctrico de la toma de corriente para limpiarlo u otros cuidados. Nunca lo toque con las manos húmedas porque podría recibir una sacudida o herirse.

Nunca dañe, rectifique, doble fuertemente, tire o retuerza el cable eléctrico porque si se dañara podría provocar un incendio o una sacudida. Usted tiene dudas respecto a la toma a tierra del aparato es correcta.

Nunca ponga contenedores de vidrio en el congelador porque podrían romperse cuando sus contenidos están congelados.

Nunca ponga sus manos en el hueco de almacenaje de hielo del elaborador de hielo automático. Podría herirse al funcionar el elaborador de hielo automático.

Nunca permita que nadie se trepe, se siente, esté de pié o se cuelgue en la puerta del Home Bar. Ello podría dañar la nevera o inclusive abatirse causando serios perjuicios personales.

Si posible, conecte la nevera a su propio toma- corriente individualmente para evitar que otros aparatos o las luces de la casa provoquen una sobrecarga que puede causar cortocircuitos.

Si el cable con el que está equipada la máquina está dañado, tiene que ser sustituido por un cable especial o ensambladura del fabricante o de su agente de manutención.

**No use una
prolongación de
cable eléctrico**

**Sustitución del
cable eléctrico**

Advertencia del peligro de aprisionamiento niños

PELIGRO : Riesgo de aprisionamiento de niños.
Antes de deshacerse de su nevera o congelador :
Quite las puertas.

Deje los estantes colocados de modo que los niños no puedan introducirse fácilmente.
El aparato no está destinado a ser utilizado por niños pequeños o personas enfermas no asistidas.

Los niños pequeños deberían estar vigilados para que no jueguen con el aparato.

No almacene

No almacene o use gasolina u otros vapores y líquidos inflamables cerca de este u otros aparatos.

Toma a tierra

En caso de corto circuito eléctrico, la toma a tierra reduce el riesgo de sacudida eléctrica por medio de un cable de escape para la corriente eléctrica en modo tal que evita la sacudida eléctrica ; este dispositivo tiene que estar enterrado.

El uso inadecuado del enchufe de tierra puede producir una sacudida eléctrica. Consulte un electricista calificado o encargado de mantenimiento si las instrucciones de la toma a tierra no se entienden bien o si tiene dudas sobre la adecuada toma a tierra del dispositivo.

Identificación De Las Partes Componentes

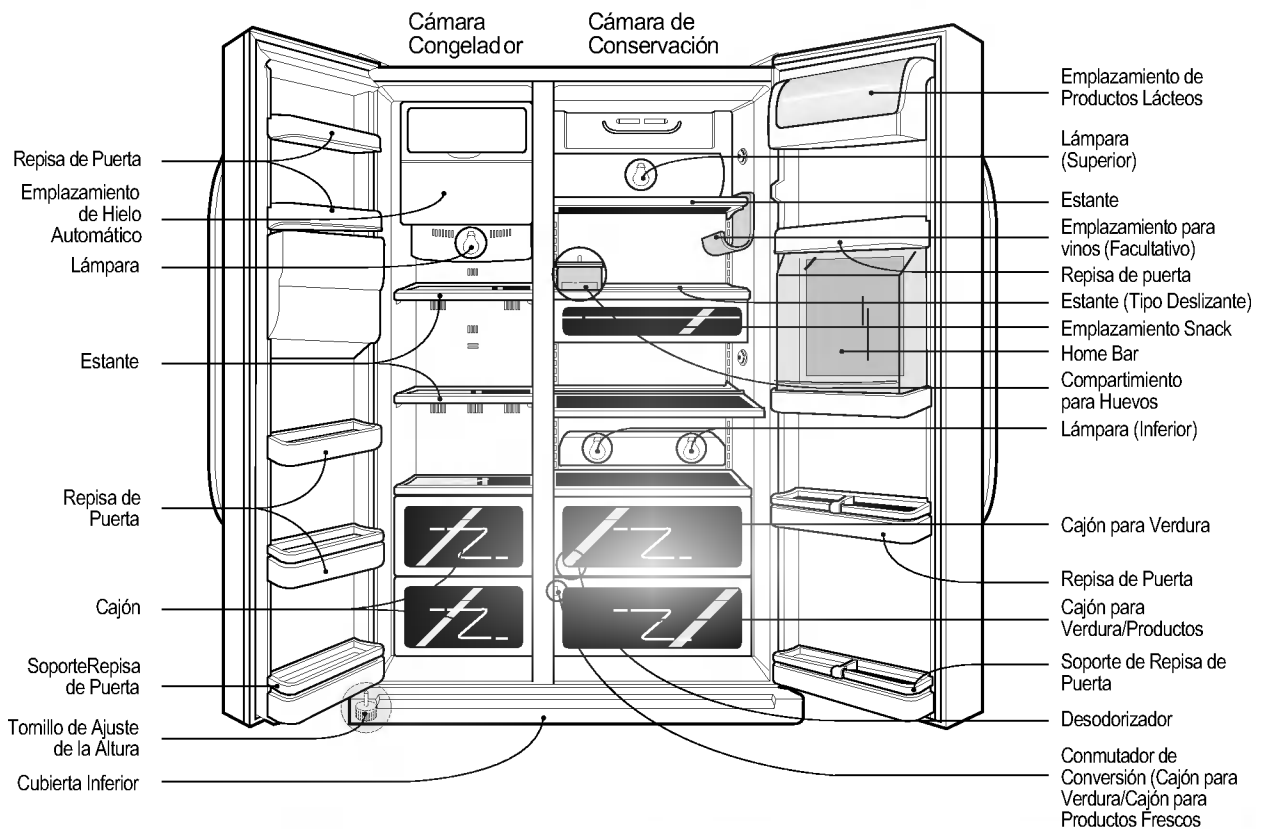

NOTA

- Si alguna de las partes componentes faltan en su unidad, podrían ser partes utilizadas sólo en otros modelos.

Donde Colocarlo

Donde el piso es fuerte y parejo

Una colocación en condiciones de inestabilidad puede causar vibración y ruido. Si el piso del lugar donde pone su nevera no es parejo, póngala en posición uniforme girando el tornillo de ajuste de la altura. Alfombras o moquetas sobre las que la nevera está instalada podrían perder su color por el calor que se desprende en el fondo del mismo. Tendría que poner un acolchado grueso debajo de la nevera.

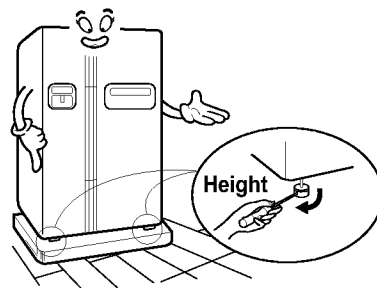

Donde se encuentre a distancia adecuada de los objetos cercanos

Le rogamos que mantenga la nevera a distancia adecuada de los otros objetos. En caso de estar demasiado cerca de otras cosas podría provocar una disminución de la capacidad de congelar y aumentar la carga de electricidad.



Donde el tubo de alimentación de agua pueda ser fácilmente conectado en un contexto seco

Seleccione un lugar donde el tubo de alimentación de agua pueda ser fácilmente conectado entre el elaborador de hielo automático y el distribuidor.

Un lugar húmedo o cerca de un lavabo puede provocar oxidaciones o fuga de electricidad.



Donde no haga calor o haya gas de carbón

En un lugar donde la temperatura ambiente es demasiado alta, la capacidad de congelar se deteriora y la carga de electricidad aumenta. El gas de carbón y el humo pueden provocar la pérdida del color de la nevera.

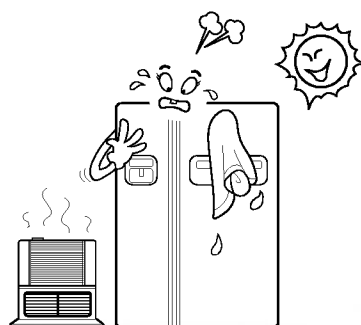

NOTA

- Instale la nevera en un lugar donde la temperatura ambiente se encuentra entre 5 °C - 43 °C. Una temperatura ambiente ya sea demasiado alta que baja puede provocar problemas de funcionamiento. Asimismo, el tubo entre el distribuidor y el elaborador automático del hielo se puede congelar.

Remoción de la puerta

Si la puerta de acceso es demasiado estrecha para que pase la nevera, quite la puerta de la nevera y pásela lateralmente.

Quite el recubrimiento inferior y entonces alimente el tubo de agua

Quite el recubrimiento inferior llevándolo hacia arriba y entonces tire hacia arriba el tubo de alimentación de agua mientras aprieta ① como se ve en el dibujo de la derecha.

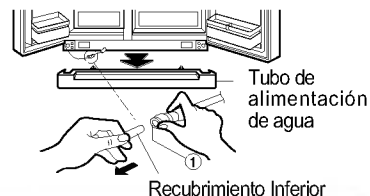

NOTA

- Si el fondo del tubo estuviera deformado o raspado, quite esa parte cortándola.

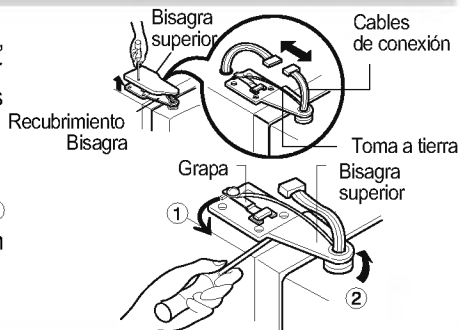

1) Separe todos los cables de conexión, excepto la toma a tierra después de quitar la bisagra del recubrimiento aflojando los tornillos.

2) Quite la grapa girándola en la dirección ① y entonces levante la bisagra superior en la dirección ②.

NOTA

- Al quitar la bisagra superior tenga cuidado que la puerta no caiga hacia adelante.

3) Quite la puerta de la cámara de congelación levantándola. En ese momento, la puerta estará lo suficientemente alta para poder extraer el tubo de alimentación de agua.



NOTA

- Desplace la puerta de la cámara de congelación pasando a través de la puerta de acceso y apóyela en modo tal que no dañe el tubo de alimentación de agua.

Remoción de la puerta de la nevera

1) Afloje los tornillos del recubrimiento de la bisagra. Quite todos los cables de conexión si los hay excepto la toma a tierra.

2) Quite la grapa girándola hacia ① y entonces extraiga la bisagra superior llevándola hacia ②.

3) Quite la puerta de la cámara de congelación levantándola.

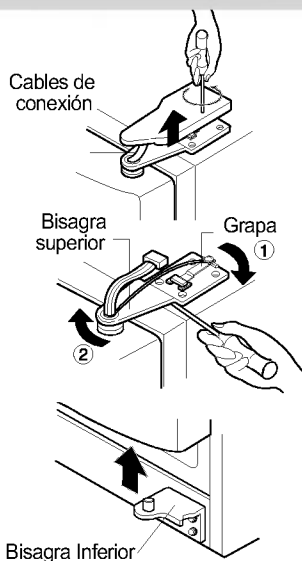

Pase la nevera

Pase la nevera lateralmente a través de la puerta de acceso como lo muestra la figura la derecha.

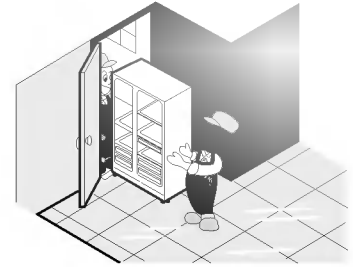

Montaje de las cámaras de congelación y conservación

Móntelas en secuencia contraria a la de remoción después que hayan pasado por la puerta de acceso.

Instalación del tubo alimentación del agua

Antes de instalarlo

- El funcionamiento del elaborador de hielo automático necesita una presión del agua de 147 - 834 kPa (1,5 - 8,5 kgf/cm²) (Es decir, una taza de papel instantánea (180 cc) se llenará en 3 seg.
- Si la presión del agua no alcanza el grado 147 kPa (1,5 kgf/cm²) o por debajo de éste, es necesario comprar una bomba de presión por separado para lograr una alimentación de agua normal del elaborador de hielo.
- Mantenga la longitud total del tubo de alimentación dentro del límite de 12 metros y tenga cuidado de que el tubo no esté torcido.
Un tubo de 12 m o más largo podría causar dificultades en la alimentación de agua debido a la caída de la presión.
- Instale el tubo de alimentación del agua en un lugar no caluroso.

Advertencia

- Suministre sólo agua potable.

Ajuste de la Altura

Si la puerta de la cámara congeladora se encuentra más baja que puerta de la cámara de conservación

Póngalas a nivel introduciendo un destornillador del tipo plano en la ranura del tornillo izquierdo de ajuste de la altura y gírelo en la dirección de la flecha (↺).

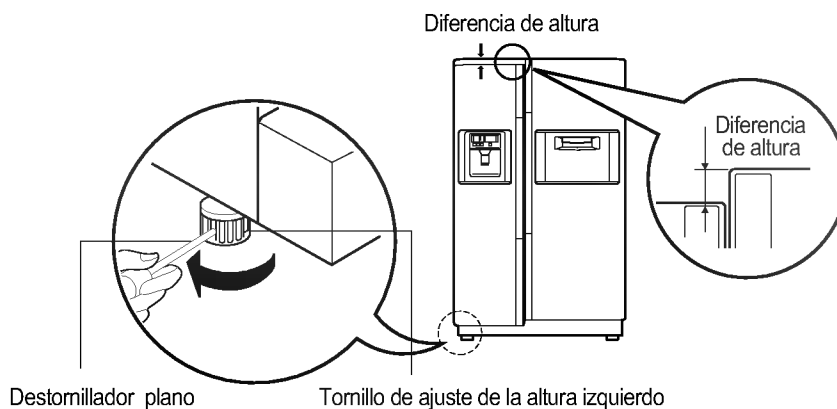

Si la puerta de la cámara congeladora está más alta que la puerta de la cámara de conservación.

Póngalas a nivel introduciendo un destornillador de tipo plano en la ranura del tornillo derecho de ajuste de la altura y gírelo en la dirección de la flecha (↻).

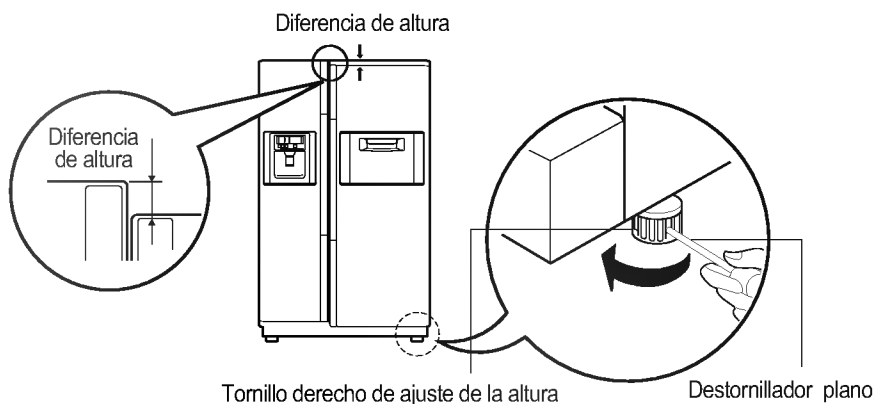

Después de nivelar la altura de la puerta

La puerta de la nevera se cerrará suavemente levantando el lado frontal registrando el tornillo de ajuste de la altura. Si la puerta no se cierra bien es a causa del un defectuoso Cierra/Abre, el funcionamiento podría ser afectado.

Puesta en Marcha

Cuando instala su nevera por la primera vez, permítale de estabilizarse a temperaturas de funcionamiento normales por 2- 3 horas antes de llenarla con alimentos frescos o congelados.

Si el funcionamiento se interrumpe, espere 5 minutos antes de volver a ponerlo en marcha.

Denominación del tablero de ajuste funcional

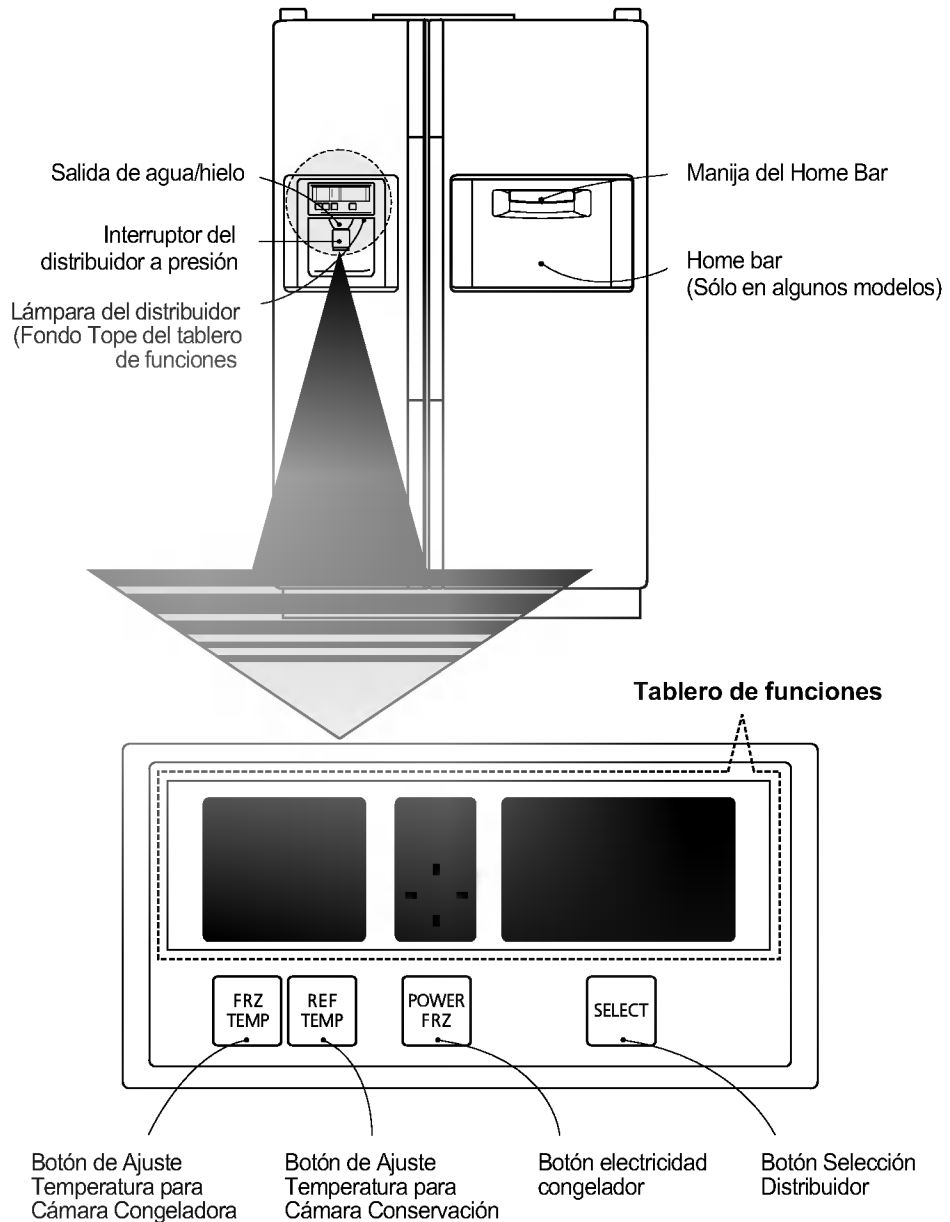

Como ajustar la temperatura en la cámara congeladora

Como ajustar la temperatura de la cámara de conservación

Potencia congelador

Selección para el uso del distribuidor

Ajuste de Temperaturas y Funciones

Esta lámpara indica la situación de la temperatura en la cámara congeladora.

- La primera vez que se pone en marcha o después de un fallo de electricidad, 2 (Adecuada) se encenderá.
- Apretando el botón  el dispositivo de temperatura irá a 2 (Adecuada) → (Adecuada Potente) → 3 (Potente) → (La más Potente) → 1 (Débil) en secuencia.
- Generalmente 2 (Adecuada) es apta para almacenar alimentos. Seleccione una adecuada entre 1 (Débil) o (Adecuada Potente), 3 (Potente), y (La más Potente) según el volumen del almacenaje y la frecuencia de utilización.



Baja Temperatura
(Cuando los alimentos congelados están empezando a descongelarse)

Alta temperatura
(Cuando los alimentos están decididamente descongelándose)



Esta lámpara indica la situación de la temperatura en la cámara de conservación.

- Apretando el botón  el dispositivo de temperatura irá a 2 (Adecuada) → (Adecuada Potente) → 3 (Potente) → (La más Potente) → 1 (Débil) → (Adecuada Débil) en secuencia.
- Generalmente 2 (Adecuada) es apta para almacenar alimentos.
- Seleccione una adecuada entre 1 (Débil), (Adecuada Débil) o (Adecuada Potente), 3 (Potente) y (La más Potente) según las cantidades que debe almacenar y la frecuencia de uso.

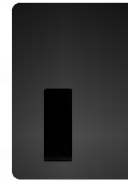

Para refrigerar la alimento

Cuando los alimentos están congelados



NOTA



- Disponga el tablero de ajuste de la temperatura de la cámara que desea puesto que la temperatura interna puede ser variada según el ambiente de uso; la temperatura interna disminuye más al llegar al 3.
- Desprenda la cinta protectora de la superficie frontal del tablero de funciones para volver la superficie y la luz más claras.

Esta lámpara indica que la función potencia del congelador está en actividad; la función potencia del congelador se utiliza para congelar alimentos o hacer hielo más rápidamente en la cámara congeladora.

- Apretando el botón  se activa la función potencia congelador, con la lámpara en ON.
- Una presión sobre el botón pasa la condición de setting (activado) a release (desactivado)
- Potencia congelador será automáticamente desactivado, aunque no se efectúe ninguna presión, tras un rato.



Esta lámpara indica la selección entre agua y hielo

- La primera vez que se pone en marcha o tras un fallo de corriente,  se encenderá.
- Hielo granizado, agua o cubitos de hielo pueden ser seleccionados con el botón. 



Alarma por puerta abierta

La alarma sonará 3 veces cuando la puerta de la nevera queda abierta por más de 1 minuto. Esta alarma va a sonar a intervalos de 30 seg. y para cuando se cierra la puerta. La función Alarma por Puerta Abierta hace sólo sonar la alarma y no tiene otras indicaciones separadas de la función. Si el sonido de la alarma no para incluso cuando las puertas de las cámaras de congelación y de conservación están cerradas, llame el servicio de mantenimiento.

Función de Auto diagnóstico (detección desperfecto)

La función de auto diagnóstico se activa cuando un desperfecto se produce en la unidad. Cuando un error se produce, no se obtiene ningún efecto ni indicación apretando cualquier botón. En este caso, llame inmediatamente el servicio de mantenimiento sin girar la corriente a OFF. Si la corriente está en OFF lleva mucho más tiempo al ingeniero para encontrar donde se ha producido el desperfecto.

Como suministra hielo/agua fría

El agua se enfría mientras está almacenada en el tanque de alimentación de agua de la cámara congeladora y luego es enviada al distribuidor.

El hielo se hace en el emplazamiento de elaboración automática de hielo y es enviado al distribuidor dividido en granizado o cubitos.

Elaborador de Hielo Automático y Distribuidor

NOTA

- Es normal que el agua no esté suficientemente fría al principio. Si quiere agua más fría, agregue cubos de hielo en el vaso.

Como utilizar el distribuidor

- Seleccione entre hielo granizado, agua y cubitos y apriete levemente el interruptor con un vaso u otro contenedor.

Hielo granizado

- Encienda la lámpara que indica hielo granizado apretando el botón de selección.
- El hielo granizado será distribuido apretando el interruptor con un vaso.

Agua

- Encienda la lámpara que indica agua apretando el botón de selección.
- El agua será distribuida apretando el interruptor con un vaso.

Cubitos de Hielo

- Encienda la lámpara que indica cubitos de hielo apretando el botón de selección.
- Los cubitos de hielo serán distribuidos apretando el interruptor con un vaso.

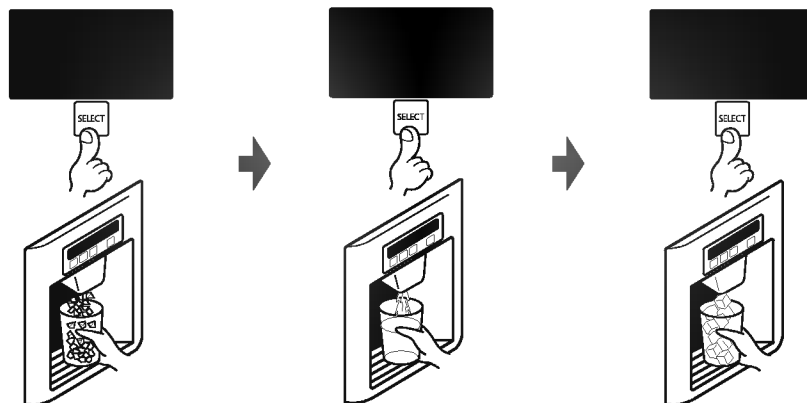

Elaborador de Hielo Automático

Cuando el elaborador de hielo no funciona con ductilidad

NOTA

- Hielo de astilla será seleccionado automáticamente después de un escape de potencia o cuando el enchufe de la potencia se conecta de nuevo.
- Colocar vasos u otros recipientes cerca de la salida del hielo porque el hielo probablemente se caerá al suelo.
- Se escuchará un sonido rápido unos 5 segundos después de que el hielo sea llenado en el dispensador. Este sonido se producido cuando el la salida del hielo esta cerrada.
- Por favor mantener su vaso cerca de la salida del hielo durante 2 a 3 segundos después de soltar su vaso de presionar el interruptor de pulso porque piezas residuos del hielo o de agua será dispensado aún durante ese período
- Por favor quitar el agua caído debajo del dispensador con tela después de extraer la cubierta del colector de agua
- Si el cubo de hielo es seleccionado siguiendo el hielo de astilla, El hielo de astilla deberá ser dispensador un poco

- El elaborador de hielo automático puede hacer 8 cubitos a la vez, 80 unidades por día. Pero esas cantidades pueden variar según las diferentes condiciones, incluyendo cuantas veces las puertas de la nevera se abren y cierran.
- La elaboración de hielo se para cuando el contenedor de almacenaje del hielo está lleno.

NOTA

- Es normal que se produzca un ruido cuando el hielo elaborado cae en el contenedor de almacenaje del mismo.

ELos cubitos de hielo se apelotonan.

- Cuando los cubitos se se apelotonan quítelos del contenedor de almacenaje, rómpalos en pequeños trozos y luego póngalos de nuevo en el contenedor. Esta vez, descarte los pedazos que no se rompen.
 - Cuando el elaborador de hielo produce cubitos muy pequeños o apelotonados, la cantidad de agua suministrada al elaborador tiene que ser ajustada. Llame al servicio de manutención.
- ✳ Si el hielo no se usa con frecuencia, se puede apelotonar.

Fallo de corriente

- El hielo se puede descongelar convirtiéndose en agua y caer a la cámara congeladora. En este caso tome el contenedor de almacenaje del hielo descartando el mismo, séquelo y póngalo de nuevo.
Al volver a encender la máquina, será seleccionado automáticamente el hielo granizado.

La unidad acaba de ser instalada

- Se necesitan unas 12 horas para que una máquina que acaba de ser instalada produzca hielo en la cámara congeladora.

Precauciones

Descarte el hielo (unas 20 piezas) y el agua (unos 7 vasos) hechos inmediatamente después de la instalación de la nevera.

El primer hielo y agua producidos pueden incluir elementos nocivos o tener olores del tubo de alimentación de agua o del tanque de alimentación de agua. Esta acción es necesaria en caso que la nevera no haya sido utilizada por largo tiempo.

Mantenga a los niños lejos del distribuidor.

Los niños podrían apretar el interruptor en mala forma o dañar las lámparas.

Ponga atención en que los alimentos no bloqueen el paso del hielo.

Si los alimentos están situados a la entrada del paso del hielo, el hielo podría no ser distribuido. El paso del hielo puede también estar cubierto polvo de hielo si se utiliza sólo el granizado. En este caso quite el polvo de hielo acumulado.

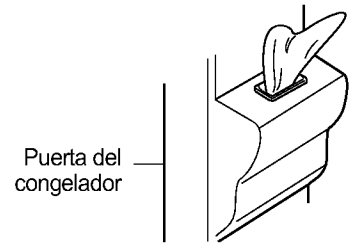
**Nunca almacene latas de bebidas u otros alimentos en el contenedor de almacenaje del hielo con el objeto de enfriarlo rápidamente.**

Esas acciones podrían dañar el elaborador automático del hielo.

Nunca utilice vasos de cristal fino o loza para recoger el hielo.

Esos vasos o contenedores se podrían romper.

Ponga antes el hielo en el vaso antes de llenarlo de agua u otras bebidas.

Podría salpicar agua si el hielo se agrega a un vaso lleno.

Nunca toque con la mano o con herramientas la salida del hielo.

El toque podría provocar la rotura de alguna componente o una herida.

Nunca quite el recubrimiento del elaborador de hielo.**Alguna vez nivele la superficie en tal modo que el contenedor de almacenaje del hielo esté completamente lleno del mismo.**

El hielo está apilado al lado del elaborador de hielo. Esta situación puede ser interpretada por el elaborador de hielo como que el contenedor de almacenaje del hielo está lleno y la producción de hielo podría pararse.

Si distribuye hielo empañado, inmediatamente llame el Servicio de Mantenimiento y deje de utilizarlo.**Nunca use un vaso demasiado estrecho o profundo.**

El hielo podría estar apretujado en el pasaje y en consecuencia, producir un desperfecto de la nevera.

Mantenga el vaso a una distancia adecuada de la salida del hielo.

Un vaso demasiado cercano a la salida puede impedir la desembocadura.

Home Bar (Sólo en ciertos modelos)

Como utilizarlo

Tire levemente teniendo la manija de la puerta y se abrirá.

- Puede tener acceso al home bar sin abrir la puerta de la nevera, y en consecuencia ahorrar electricidad.
- La lámpara interna se enciende cuando la puerta del home bar se abre. Por lo tanto es fácil identificar los objetos.

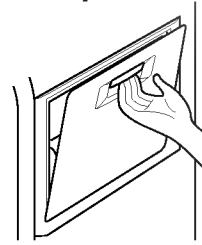

Almacenaje de los víveres recurrentes, como las bebidas, en el home bar

- El home bar se mantiene a temperatura adecuada gracias a un sensor de la temperatura especial para el mismo.

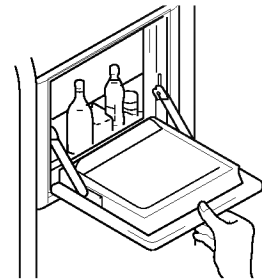

Uso de la puerta del home bar como apoyo.

- Nunca utilice la puerta del home bar como tabla de picar y tenga cuidado de no dañarla con instrumentos cortantes.
- Nunca apoye sus brazos o lo presione demasiado.

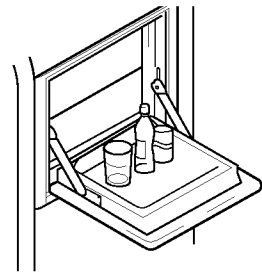

Nunca quite el recubrimiento interno del home bar

- El home bar no puede funcionar normalmente sin el recubrimiento.

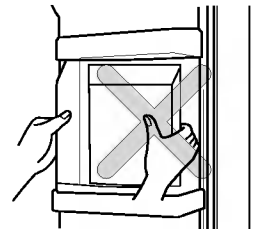

Nunca ponga elementos pesados sobre la puerta del home bar ni permita que los niños se cuelguen del mismo.

- No sólo la puerta del home bar se podría dañar sino que también los niños podrían herirse.



Deslice la repisa de vidrio templado (sólo en ciertos modelos)

Portabotellas desplazable

Portabotellas desplazable

Repisa

El vidrio cubreobjeto de apoyo facilita el poner o sacar los alimentos desde el fondo de la repisa.

Las botellas pueden almacenarse lateralmente en este portabotellas. Puede vincularse a cualquier estante.

Ajuste del portabotellas :

El portabotellas se puede desvincular hacia afuera directamente y puede instalarse poniéndolo en el borde del estante que desea, empujándolo hacia adentro.

La repisa de la cámara de conservación se puede desplazar y ponerla a la altura adecuada según las necesidades de espacio para los alimentos.

Como desplazar una repisa :

Al entregarlo, las repisas están aseguradas por grapas para que no se salgan durante la distribución. Por lo tanto quite las grapas antes, levante inclinando en la dirección ① y luego separe levantando en dirección ②.

Como instalar una repisa :

Ponga la repisa a la altura deseada y enganche la junta en el canal. Luego, baje el lado frontal de la repisa enganchada en el canal.

NOTA

- Ponga la repisa en posición horizontal. De lo contrario podría caerse.

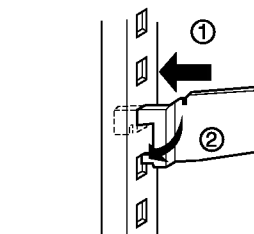
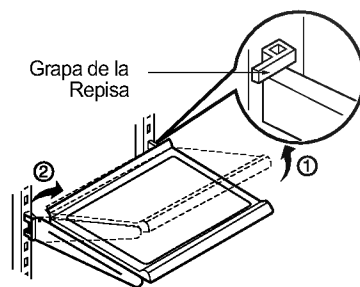
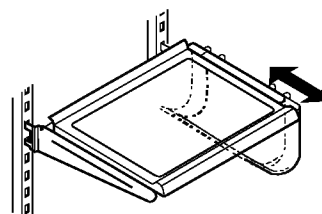
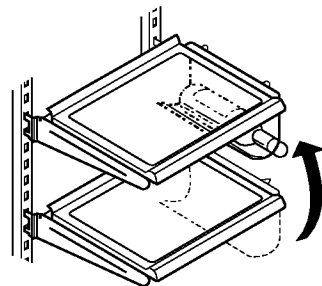
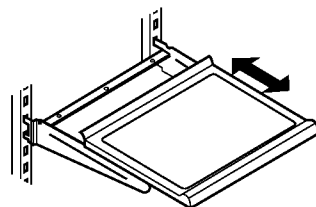

Compartimiento para huevos

Puede mover el compartimiento para huevos al lugar adecuado que desee y seleccionar y elegir otro modelo de compartimiento según el número de huevos.

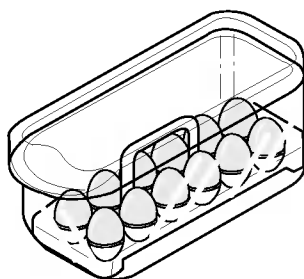

[Normal]

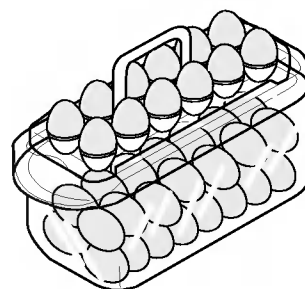

[Para muchos huevos]

NOTA

- Nunca utilice el compartimiento para huevos como almacenaje de hielo. Se puede romper.
- Nunca almacene el compartimiento para huevos en la cámara congeladora o el compartimiento para productos frescos.

Conversión en compartimiento para Verduras o Productos Frescos

- El cajón del fondo de la nevera se puede convertir en compartimiento para verduras o productos frescos.

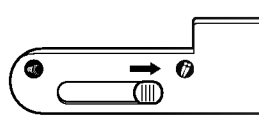

Compartimiento o para verdura



Compartimiento para productos frescos

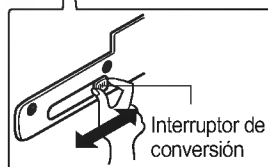

Interruptor de conversión



Orificio de alimentación de aire de enfriamiento

Controle el interruptor de conversión antes de almacenar alimentos

El compartimiento de productos frescos mantiene la temperatura a un nivel inferior respecto a la cámara de conservación para que la carne y el pescado queden mejor preservados.

NOTA

- Verdura o fruta se congelan con el interruptor de conversión del compartimiento de productos frescos. De este modo acuérdesese de controlar el interruptor de conversión antes de almacenar alimentos.
- Si posible, no ponga alimentos alrededor del orificio de alimentación del aire de enfriamiento, que está conectado al interruptor de conversión, porque es difícil utilizar el interruptor de conversión.

Deodorizador (Sólo en ciertos modelos)

Este sistema absorbe eficientemente el olor fuerte utilizando un Catalizador Óptico. Este sistema no deteriora los alimentos almacenados.

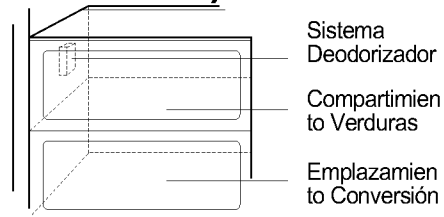

Como utilizar el Sistema Deodorizador

- Al estar instalado en la toma de aire de enfriamiento donde el aire entra a la cámara de conservación, no es necesaria una operación separada.
- Le rogamos que utilice contenedores cerrados para almacenar alimentos que huelen mucho. Si no lo hace, el olor va a invadir los demás alimentos.

Colocación de los Alimentos

(Consultar 56 páginas, Identificación de las Partes)

Emplazamiento del elaborador automático de hielo

Automáticamente el hielo producido es almacenado.

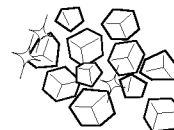

Emplazamiento Vinos

Almacenaje vino.

Emplazamiento snack

Almacenaje de alimentos pequeños como pan, snack, etc.

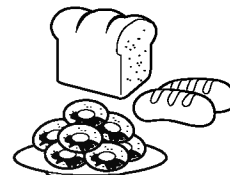

Repisa de la cámara congeladora

Almacenaje de alimentos congelados varios como carne, pescado, helados, snack congelado, etc.

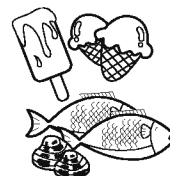

Estante de la puerta de la cámara congeladora

- Almacenaje de alimentos congelados empaquetados de pequeñas dimensiones.
- Es probable que aumente la temperatura cuando se abre la puerta. Por lo tanto no almacene alimentos que están por largos periodos como helados, etc.



Cajón de la cámara congeladora

- Almacene carne, pescado, carne de pollo, etc., tras haberlos envuelto en una hoja fina.
- Almacene jibia desecada, anchoas desecadas, pimientos picantes en polvo, etc.



Emplazamiento productos lácteos

Almacene productos lácteos como mantequilla, queso, etc.

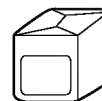

Compartimiento para huevos

Ponga este contenedor en una posición adecuada.



Home bar

Almacene alimentos de uso frecuente como las bebidas, etc.



Repisa cámara de conservación

Almacene vasijas con guarniciones u otros alimentos a distancia adecuada.

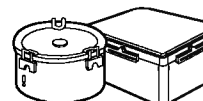

Estante de la puerta de la cámara de conservación

Almacene de alimentos pequeños empaquetados o bebidas como leche, jugos, cerveza, etc.



Verdura

Almacene verdura o fruta.

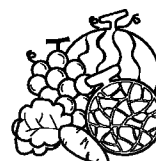

Emplazamiento conversión compartimiento verdura/ productos frescos

Almacene verdura, fruta, carne congelada que descongela, pescado crudo, etc., poniendo el interruptor de conversión como es necesario.



Controle la posición del interruptor de conversión antes de almacenar los alimentos.

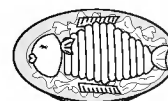

Almacenaje de Alimentos

- Almacene alimentos frescos en la cámara de conservación. El modo de congelar y descongelar es un factor importante para conservar la frescura y el sabor.
- No almacene alimentos que se descomponen fácilmente a bajas temperaturas como las bananas y melones.
- Deje que los alimentos calientes se enfríen antes de almacenarlos; ponerlos calientes en la nevera podría arruinar otros alimentos y aumentar la cuenta de electricidad.
- Cuando almacene alimentos, los cubra con vinil o los almacene en contenedores con una tapa. Ello evita que se evapore la humedad y ayuda al alimento a conservar su sabor y valores nutritivos.
- Por favor, mantenga una distancia mínima de 15 mm entre la comida y la salida de aire.
- No abra la puerta con frecuencia. La apertura de la puerta permite que el aire caliente entre en la nevera y provoque aumento de las temperaturas.
- Nunca ponga demasiados alimentos en el estante de la puerta porque puede ser obstáculo para los estantes internos y en consecuencia cerrarse mal la puerta.

Cámara congeladora

- No almacene botellas en la cámara congeladora se pueden romper cuando se congelan.
- No vuelva a congelar alimentos que ha descongelado antes. Ello provoca pérdida del gusto y de los valores nutritivos.
- Cuando almacene alimentos congelados como helados por largos períodos, póngalos en la repisa del congelador, no en el estante de la puerta.

Cámara de conservación

- Evite colocar alimento húmedo en la parte superior de la repisa de la nevera, podría congelarse al contacto directo con el aire frío.
- Limpie siempre los alimentos antes de enfriarlos. Verdura y fruta tendrían que ser lavados y enjuagados; los alimentos empaquetados deberían ser enjuagados para no perjudicar los alimentos adyacentes.
- Cuando almacene huevos en su compartimiento o estante, controle que estén frescos y almacénelos siempre en posición vertical para mantenerlos frescos por mayor tiempo.

NOTA

- Si coloca la nevera en un lugar caluroso y húmedo, abriendo con frecuencia la puerta o poniendo muchas verduras en la misma, se podría formar rocío en ella que no tiene efecto en lo relativo al funcionamiento. Quite el rocío libremente con un trapo.

Como Desmantelar las Partes Componentes

NOTA

- Para desmantelar se procede en secuencia inversa respecto al montaje. Controle que el enchufe ha sido quitado de la toma de corriente antes de desmantelar y montar.
- Nunca aplique demasiada fuerza para desmantelar las partes. Éstas se podrían dañar.

Lámpara de la cámara congeladora

Separe la lámpara tirando hacia ② mientras levante el recubrimiento de la lámpara en dirección ①. Gire la bombilla en el sentido contrario de las manecillas del reloj. Se utiliza máx. 60 W y puede comprarse en cualquier servicio de manutención.

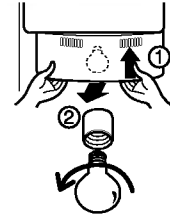

Lámpara distribuidor

Quite el recubrimiento introduciendo un destornillador tipo plano en la ranura y tírelo hacia afuera, luego quite la bombilla. Se usa una bombilla máx 15 W y puede comprarse en el servicio de manutención.

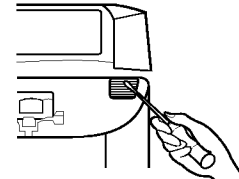

Repisa cámara congeladora

Levante la parte frontal en la dirección ① y tire en la dirección ②.

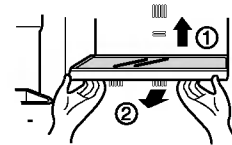

Estante de la puerta y soporte

Levante la repisa de la puerta en la dirección ① manteniendo ambos lados y tire hacia afuera en la dirección ②.

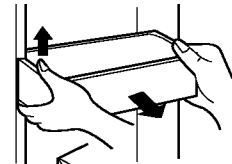

Almacenaje hielo

Tenga el contenedor almacenaje hielo como lo muestra el dibujo y tírelo afuera en la dirección ② mientras lo levanta levemente en la dirección ①.

- Se recomienda que desmonte el contenedor de almacenaje hielo sólo en caso de necesidad.
- Controle que usa ambas manos cuando quita el contenedor de almacenaje hielo, no deje que caiga al suelo.
- Si el contenedor almacenaje hielo no encaja bien, gire levemente el dispositivo de rotación.

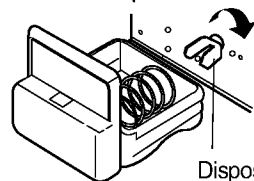
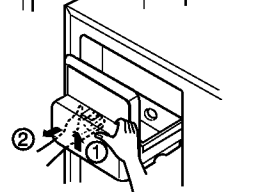

Dispositivo de rotación

Después de usar el distribuidor

El colector de agua no tiene una función de autodrenaje. Por ello, tendría que ser lavado regularmente.

Quite el recubrimiento presionando el lado izquierdo del recubrimiento del colector de agua y seque con un trapo. Presione el punto marcado como lo muestra el dibujo a la derecha para quitar el recubrimiento del colector.

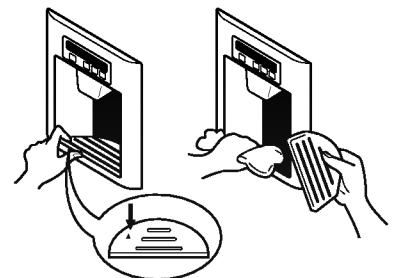

Lámpara superior de la cámara de conservación

Para quitar la lámpara superior el recubrimiento de la lámpara, afloje el tornillo de cruz y tire el recubrimiento de la lámpara hacia adelante mientras aprieta el lado del fondo del recubrimiento de la lámpara hacia arriba. Gire la bombilla en sentido contrario al de las manecillas del reloj. Se usa una bombilla máx. 60 W y puede comprarse en un servicio de manutención.

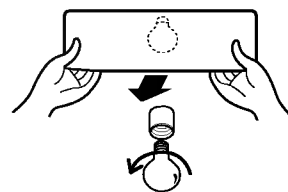

Lámpara inferior de la cámara de conservación

Separe el recubrimiento de la lámpara manteniendo bajos ambos lados del mismo y tirando hacia el frente. Gire la bombilla en sentido contrario al de las manecillas del reloj. Se usa una bombilla de máx. 60 W y puede comprarse en un servicio de manutención.

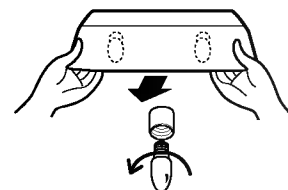

Home bar

- Separe la repisa superior del home bar tire hacia afuera el recubrimiento del home bar en la dirección ①.
- El emplazamiento del home bar se quita tirando hacia arriba.

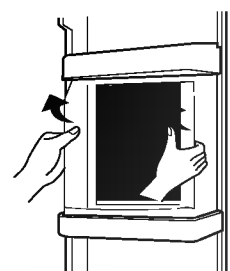

NOTA

- Controle que extrae las partes de la puerta de la nevera para quitar el compartimiento verdura, el emplazamiento snack y el recubrimiento del home bar.

Recubrimiento compartimiento verdura

- Quite el recubrimiento del compartimiento verdura ② con el lado posterior levantado ①, y el recubrimiento saldrá.
- Para instalar el recubrimiento, empújelo totalmente hasta que toque la pared posterior.

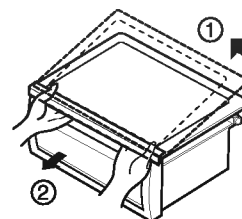

Informaciones Generales

Período de vacaciones

Durante las vacaciones de duración regular probablemente le parecerá mejor dejar la nevera en funcionamiento. Ponga los elementos congelables en el refrigerador para una más larga conservación. Si decide no dejarlo en funcionamiento, quite todos los alimentos, desconecte el cable de potencia, limpie el interior completamente y deje cada puerta ABIERTA para evitar la formación de olores.

Fallo de corriente

La mayor parte de los fallos de corriente se arreglan en una hora o dos y no va a afectar la temperatura de la nevera.

Sin embargo, debería minimizar el número de aperturas de la puerta mientras no hay corriente.

Durante los fallos de corriente de duración más larga, ponga un bloque de hielo seco sobre las cosas congeladas.

Si se muda

Quite o ate todos los elementos flojos dentro de la nevera.

Para evitar daños a los tornillos de ajuste de la altura, gírelos totalmente hasta el fondo.

Tubo anticondensador

La pared externa del mueble a veces puede volverse caliente, especialmente después de la instalación.

No se alarme. Esto es debido al tubo anticondensación que bombea el calor de la nevera para evitar que sude la pared externa del mueble.

Limpieza

Es importante que su nevera se mantenga limpia para evitar malos olores. Los alimentos derramados tienen que ser enjuagados inmediatamente ya que se pueden volver ácidos y manchar las superficies plásticas si no se quitan.

Exterior

Utilice una solución tibia de jabón suave o detergente para limpiar el acabado durable de su nevera.

Frote con un paño limpio y húmedo y luego séquelo.

Interior

Se recomienda efectuar una limpieza regular. Lave todos los compartimientos con una solución de bicarbonato de sodio o con un detergente suave y agua tibia. Enjuague y seque.

Después de lavarla

Controle que el cable de corriente no se haya dañado, el enchufe y que el enchufe no esté recalentado y que el enchufe esté bien introducido en la toma.

Advertencia

Antes de limpiar la zona de las partes eléctricas (lámparas, interruptores, controles, etc.) quite siempre el cable de corriente de la toma. Frote el exceso de humedad con una esponja o paño para evitar que agua o líquido entre en alguna de las partes eléctricas y provoque sacudidas eléctricas. Nunca use almohadillas para estregar, cepillos, burdos abrasivos de limpieza, soluciones alcalinas fuertes, líquidos de limpieza tóxicos o inflamables sobre ninguna de las superficies.

No toque las superficies congeladas con las manos húmedas o mojadas, porque los objetos mojados se adhieren a las superficies muy frías.

Localización de las averías

Antes de llamar el servicio de manutención, recorra esta lista. Podría ahorrarle ya sea tiempo que dinero. En esta lista están incluidos los casos más comunes que no son el resultado de carente fabricación o materiales en este aparato.

Caso Nevera en marcha		
El compresor de la nevera no funciona	El control de la nevera está apagado.	Restablezca el control. Consulte instalación de controles.
	La nevera está en el ciclo descongelación.	Esto es normal para una nevera con descongelación totalmente automática.
	El enchufe está desconectado de la toma de pared.	Controle que el enchufe está completamente introducido en la toma.
	Fallo de corriente. Controle las luces de la casa.	Llame la compañía eléctrica local.
La nevera funciona demasiado o demasiado tiempo	La nevera es más grande que la que poseía antes.	Esto es normal. Siendo más grandes las unidades más eficientes necesitan por más tiempo esas condiciones.
	La nevera ha estado desconectada recientemente por un largo período.	Lleva algunas horas a la nevera para enfriarse completamente.
	La refrigeración ha sido desconectado recientemente por un período de tiempo	La máquina automática de hacer hielo esta en funcionamiento.
	El elaborador automático del hielo está en funcionamiento.	El funcionamiento del elaborador de hielo causa un leve aumento del funcionamiento.
	Grandes cantidades de alimento tibio o caliente podría haber sido depositado recientemente.	Los alimentos calientes provocan un aumento del funcionamiento hasta que se alcanza la temperatura deseada.
	Las puertas se abren con demasiada frecuencia o por mucho tiempo.	El aire caliente que entra en la nevera provoca un aumento del funcionamiento. Abra la puerta con menor frecuencia.
	La puerta de la nevera o del frigo podría estar levemente abierta.	Controle que el refrigerador está en posición pareja. Ponga atención que los alimentos o los contenedores no bloqueen la puerta, consulte la sección problemas, ABRIR/CERRAR puertas.
	La temperatura de la nevera ha sido predispueta demasiado fría.	Ponga el registro de la nevera en un punto más templado hasta que la temperatura es satisfactoria.
	La guarnición de la nevera o de la congeladora está sucia, desgastada, agrietada o no se adapta bien.	Limpie o cambie la guarnición. Las grietas de la hermeticidad de la puerta harán funcionar la nevera por más tiempo para mantener las temperaturas deseadas.

El compresor de la nevera no funciona.	El termostato mantiene la nevera a temperatura constante.	Esto es normal. La nevera pasa de on a off para mantener la temperatura constante.
Las temperaturas están demasiado frías.		
La temperatura en el congelador está demasiado frías y la temperatura de la cámara de conservación es satisfactoria.	El registro del congelador está predispuesto demasiado frío.	Ponga el registro del congelador en un punto más temperado hasta que la temperatura del congelador es satisfactoria.
Pasar el refrigerador	El registro de la cámara de conservación está en un punto demasiado frío.	Ponga el registro de la cámara de conservación en un punto más templado.
Los alimentos almacenados en los cajones se congelan.	El registro de la cámara de conservación está en un punto demasiado frío.	Pasar el refrigerador lateralmente a través de la puerta de acceso como lo muestra en la figura derecha
La carne almacenada en el cajón de la carne fresca se congela.	La carne debería estar almacenada a una temperatura apenas por debajo del punto de congelación (32 °F, 0 °C) para obtener un tiempo máximo de almacenaje fresco.	Es normal que se formen cristales de hielo debido a la humedad contenida en la carne.
Las temperaturas son demasiado templadas.		
La temperatura en el congelador es demasiado templada.	El registro del congelador está en un punto demasiado templado.	Ponga el registro del congelador en un punto más frío hasta que la temperatura del congelador es satisfactoria.
	El registro de la cámara de conservación está en un punto demasiado templado. Esto produce efectos en la temperatura del congelador.	Ponga el registro del congelador en un punto más frío hasta que la temperatura del congelador sea satisfactoria.
La temperatura de la cámara de conservación o de la congeladora está demasiado tibia.	Las puertas se abren con demasiada frecuencia o por demasiado tiempo.	Aire caliente entra en la c.de conservación/congelador cada vez que se abre la puerta. Ábrala lo menos posible.
	La puerta de la nevera o del frigo podría estar levemente abierta.	Cierre la puerta completamente.
	Grandes cantidades de alimentos tibios o calientes pueden haber sido almacenados recientemente.	Espere hasta que la cámara de conservación o la congeladora tenga la posibilidad de alcanzar la temperatura seleccionada.
	La cámara de conservación ha estado recientemente desconectada por un período.	Una nevera necesita algunas horas para enfriar completamente.
La temperatura en la cámara de conservación está demasiado tibia y la temperatura del congelador.	El registro de la nevera está en un punto demasiado templado.	Ponga el registro de la nevera en una temperatura más fría.

Sonido y ruidos

Sonido y ruidos		
Niveles del efecto sonoro mayores cuando la nevera está en marcha.	Las neveras actuales han aumentado la capacidad de almacenaje y mantienen una temperatura más pareja.	Es normal que los niveles del efecto sonoro sean mayores.
Los niveles del efecto sonoro mayores al agregarse el compresor.	La nevera funciona con mayor presión al arrancar el ciclo ON.	Esto es normal. El sonido va a disminuir al continuar la marcha de la nevera.
Ruido de vibración o traqueteo.	El piso no es parejo o no es resistente. La nevera se balancea en el piso al moverse levemente.	Controle que el piso esté parejo y sea sólido y puede apoyar la nevera en modo adecuado.
	El registro de la cámara de conservación está en un punto demasiado frío.	Quite los objetos.
	Los objetos apoyados sobre la nevera vibran.	Es normal que los platos vibren levemente. Muévalos levemente. Controle que la nevera está apoyada en modo parejo y sólido.
	La nevera toca un mueble o una pared.	Mueva o separe la nevera.
Agua/Humedad/Hielo dentro de la Nevera.		
La temperatura en el congelador es demasiado templada.	El tiempo es caluroso y húmedo, aumentando la tasa de escarcha que se acumula y el sudor interno.	Ello es normal.
	La puerta está levemente abierta.	Consultar la sección problema Abrir/Cerrar puertas
	La puerta se abre y se cierra muy a menudo y por mucho tiempo.	Abra la puerta con menos frecuencia.
Agua/Humedad/Hielo fuera de la Nevera.		
Se forma humedad o rocío fuera de la nevera o entre las puertas.	El tiempo es húmedo.	Esto es normal con tiempo húmedo. Al disminuir la humedad debería desaparecer la rociada.
	Al estar la puerta está levemente abierta, hace que el aire frío del interior se encuentre con el aire caliente del exterior.	En ese caso, cierre la puerta completamente.

Cuidado y manutención		
Olores en la Nevera		
	Hay que limpiar el interior.	Limpie el interior con esponja, agua caliente y bicarbonato de sodio.
	Hay alimentos con fuerte olor en la nevera.	Cúbralos muy bien.
	Algunos contenedores y papeles de embalaje producen olor.	Cambie el contenedor o la marca o el papel de embalaje.
Apertura/Cierre de Puertas/Cajones.		
Puerta(s) que no cierran.	El embalaje del alimento mantiene la puerta abierta.	Mueva los paquetes que no permiten cerrar la puerta.
Puerta(s) que no cierran.	La puerta ha sido cerrada con demasiada violencia provocando la leve apertura de la otra.	Cierre ambas puertas con delicadeza.
	La nevera no está pareja. Se balancea en el piso al menor movimiento.	Ajuste la altura con el tornillo correspondiente.
	El piso es irregular o no resistente. La nevera se balancea en el piso al menor movimiento.	Controle que el piso está parejo y que puede soportar la nevera. Llame un carpintero para corregir cedimientos o inclinaciones.
	La nevera toca la pared o un mueble.	Aligere o mueva la nevera.
Los cajones están difíciles de mover.	Los alimentos tocan la repisa que está sobre el cajón.	Ponga menos alimentos en el cajón.
	Los carriles en los que el cajón desliza están sucios	Ponga menos alimentos en el cajón.
Distribuidor		
El distribuidor no distribuye hielo	El contenedor del almacenaje de hielo está vacío.	Cuando el primer suministro de hielo cae en el contenedor, el distribuidor debería funcionar.
	La temperatura del congelador está en un punto demasiado tibio.	Gire el registro del congelador a un punto más alto para que fabrique los cubitos. Cuando el primer suministro de hielo está listo, el distribuidor debería funcionar.
	La válvula de la línea general del agua no está abierta.	Abra la válvula de alimentación del agua de la línea general y déjela por un tiempo suficiente para que se formen los cubitos. Cuando están formados, debería funcionar.
	La puerta del congelador o la de la conservación no están cerradas.	Controle que ambas puertas están cerradas.

El distribuidor no distribuye hielo.	El hielo se ha derretido y helado alrededor de la barrena debido al poco uso, las fluctuaciones de temperatura y/o fallos de corriente.	Quite el contenedor del almacenaje de hielo, descongele el contenido. Limpie el contenedor, enjuague y séquelo, poniéndolo en posición adecuada. Cuando el hielo está hecho, el distribuidor debería funcionar.
El distribuidor de hielo está bloqueado.	Los cubitos de hielo están bloqueados entre el brazo del elaborador de hielo y el fondo del contenedor.	Quite los cubitos bloqueados en el distribuidor.
	Los cubitos se han congelado juntos.	Use el distribuidor a menudo para que los cubitos no se congelen juntos.
	Cubitos comprados o hechos en otra forma han sido usados con el distribuidor.	Sólo los cubitos hechos en el elaborador deberían ser utilizados con el distribuidor.
El distribuidor no distribuye agua	La válvula del agua de la línea general no está abierta. Consulte problema Elaborador de hielo no hace hielo.	Abra la válvula del agua de la línea general.
	La puerta de la nevera o del congelador no está cerrada.	Controle que ambas puertas estén cerradas.
El agua tiene un sabor y/o olor raros	El agua ha estado por mucho tiempo en el tanque.	Saque 7 vasos de agua y tírelos para refrescar el suministro de agua. Saque otros 7 vasos de agua y tírelos para terminar de enjuagar el tanque.
	La unidad no está bien conectada a la línea general de agua fría.	Conecte la unidad al agua fría de la línea general que suministra el grfo de la cocina.
El sonido del hielo que cae	Este sonido generalmente hecho cuando el hielo en el elaborador automático cae en el contenedor de almacenaje. El volumen puede variar según la colocación de la nevera.	
Sonido del suministro del agua	Este sonido se produce cuando el elaborador de hielo recibe agua tras haber dejado caer el hielo hecho automáticamente.	
Otros	Le rogamos que lea por completo Hielo hecho automáticamente y Distribuidor en este manual.	