

# Climatizador De Pared

## MANUAL DE INSTRUCCIONES

- Leer atentamente las instrucciones de empleo antes de instalar y poner en funcionamiento la unidad.
- Ponerse en contacto con el servicio autorizado para reparar o mantener esta unidad.
- Ponerse en contacto con el especialista en instalación para instalar esta unidad.
- Este electrodoméstico no debe ser usado por niños o personas incapacitadas sin supervisión.
- No dejar a los niños que jueguen con este electrodoméstico.

**Este acondicionador tendrá que ser notificado al instituto responsable del suministro de energía eléctrica antes de que sea instalado (Normativa EN 60555-3)**

# TABLA DE CONTENIDO

<b>MEDIDAS DE SEGURIDAD</b> .....	22
<b>CARACTERÍSTICAS</b> .....	25
<b>OPERACIÓN</b> .....	26
FUNCIÓN.....	27
VENTILACIÓN.....	28
PARA CONTROLAR LA DIRECCIÓN DEL AIRE.....	28
LIMPIEZA DE FILTRO DE AIRE.....	28
CÓMO COLOCAR LA PARRILLA FRONTAL CON EL GABINETE.....	28
CÓMO USAR LA REJILLA DE ENTRADA REVERSIBLE.....	29
<b>INSTALACIÓN</b> .....	29
<b>ANTES DE LLAMAR POR SERVICIO</b> .....	30

## MEDIDAS DE SEGURIDAD

Antes de operar el equipo, por favor lea cuidadosamente las siguientes "Medidas de Seguridad".

Para evitar daños a su propiedad y a la de otros estas instrucciones importantes deben ser seguidas.

n El uso incorrecto debido a no seguir las intrucciones causará daño o averías, su gravedad es clasificada bajo



### Advertencia

: Ésta indicación muestra la posibilidad de causar la muerte o daños serios.



### Cuidado

: Ésta indicación muestra la posibilidad de causar daño o avería solamente a la propiedad.

n Los artículos para ser seguidos son clasificados por los siguientes símbolos.



Símbolo (con fondo blanco) denota un artículo que es PROHIBIDO.



Símbolo (con fondo negro) denota un artículo que OBLIGATORIO de hacer.

## Precauciones al Operar



### ADVERTENCIA

#### Conecte correctamente el enchufe

- De otra forma, ello ocasionaría una descarga eléctrica o incendio a causa de la generación de calor.



#### No opere o pare la unidad insertando o tirando del enchufe

- Ello ocasionaría una descarga eléctrica o incendio a causa de la generación de calor.

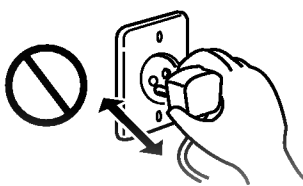

#### No provoque desperfectos en el cableado ni utilice cableado no adecuado.

- Puede provocar una descarga eléctrica o incendio.
- Si el cable del suministro está dañado, debe ser reemplazado por el fabricante o bien por el servicio técnico o una persona cualificada con el fin de evitar riesgos.



#### No modifique el largo del cable eléctrico, y tampoco comparta el tomacorriente con otros aparatos

- Ello ocasionaría una descarga eléctrica o incendio a causa de la generación de calor.



#### No lo maneje con las manos húmedas

- Puede ocasionar una descarga eléctrica.



#### No exponga durante mucho tiempo la piel al aire frío procedente directamente del acondicionador.

- Esto podría dañar su salud.

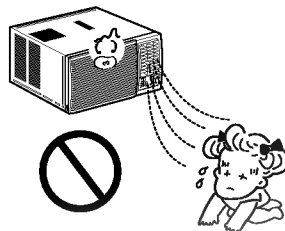

#### Cuando se produzca una anomalía (olor a quemado, etc.), pare el acondicionador de aire y desenchufe la clavija del cable de alimentación o desconecte el disyuntor.

- Si la unidad continúa operando bajo condiciones anormales podrá producirse un incendio, problemas, etc. En este caso, consulte con su concesionario.

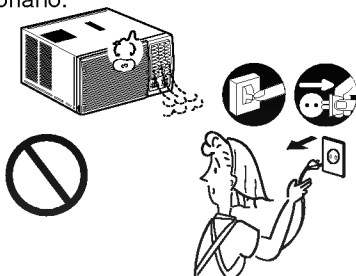

#### La reparación y el cambio de ubicación no deben ser realizados por el cliente.

- Si éstos se hacen mal podrá producirse un incendio, una sacudida eléctrica, heridas al dejar caer la unidad, fugas de agua, etc. Consulte con su concesionario.

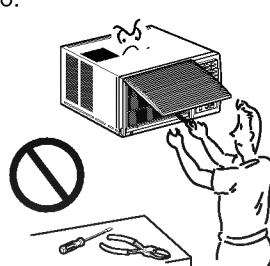



# CUIDADO

**Quando se vaya a quitar el filtro de aire no toque las partes metálicas de la unidad interior.**

- Esto podría causar heridas.

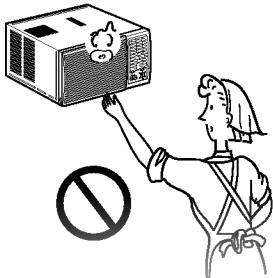

**No limpie el acondicionador de aire con agua.**

- El agua podría entrar en la unidad y degradar el aislamiento. También podría causar una sacudida eléctrica.

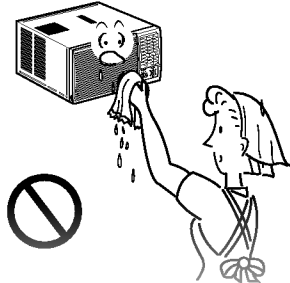

**Ventile bien cuando utilice el acondicionador junto con una estufa, etc.**

- En este caso tal vez se produzca una falta de oxígeno.

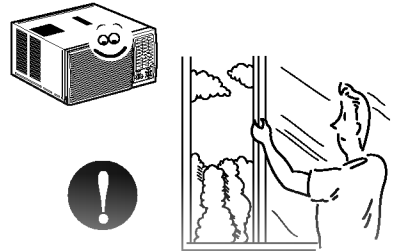

**Quando limpie la unidad, desconecte la alimentación y desconecte también el disyuntor.**

- Puesto que el ventilador gira a alta velocidad durante la operación, podría ocasionar heridas.

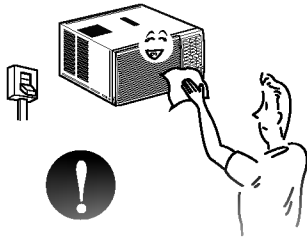

**NO ponga un animal doméstico ni una planta donde quede directamente expuesto al flujo de aire.**

- Esto podría dañar al animal o a la planta.

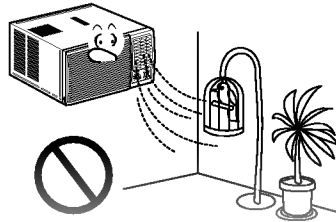

**No lo utilice para propósitos especiales.**

- No utilice este acondicionador de aire para conservar dispositivos de precisión, alimentos y objetos de arte; no ponga tampoco animales y plantas cerca de él. Esto podría deteriorar la calidad, etc.

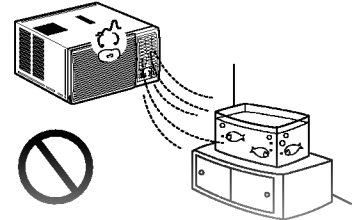

**No manipule los interruptores con las manos mojadas.**

- Esto podría causar una sacudida eléctrica.

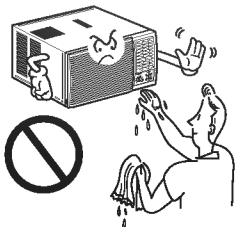

**No aplique aerosoles con insecticida o productos inflamables.**

- Esto podría causar un incendio o deformar la caja.

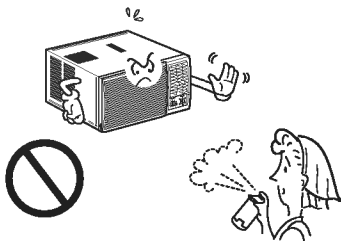

**No ponga una estufa, etc. donde quede expuesta al flujo de aire directo.**

- Esto podría causar una combustión imperfecta.

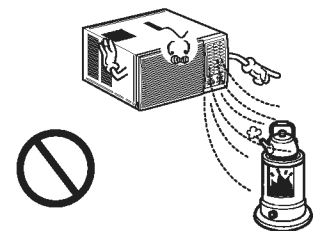

# CARACTERÍSTICAS

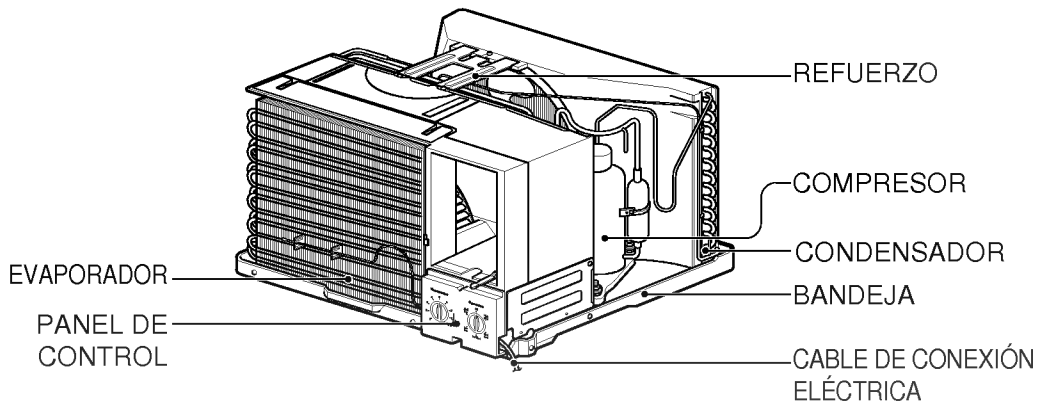
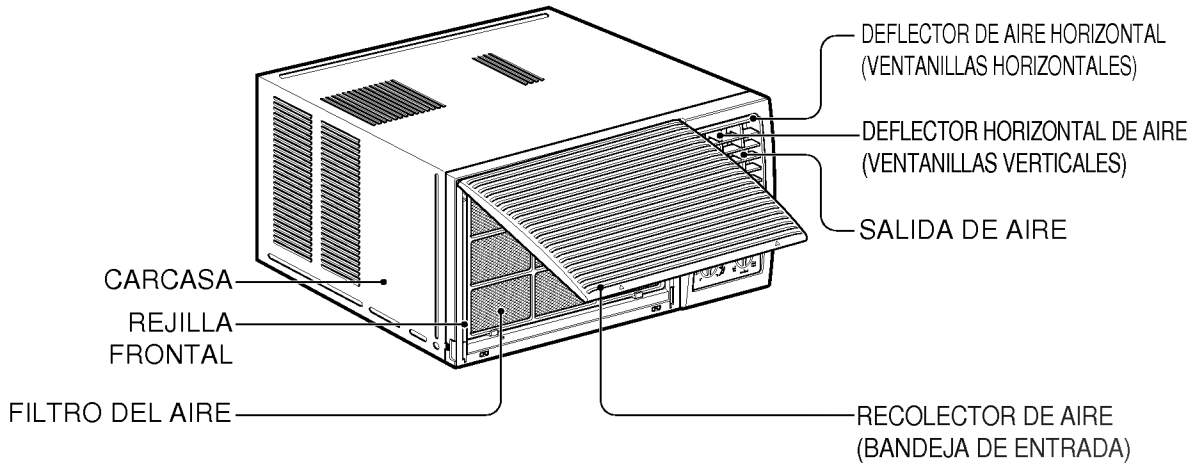

# OPERACIÓN

## CUIDADO

Cuando el acondicionador de aire esta desarrollando la operación de enfriamiento y se apaga o se coloca en la posición de abanico, espere por lo menos 3 minutos antes de colocar la operación de enfriamiento nuevamente.

## FUNCIÓN

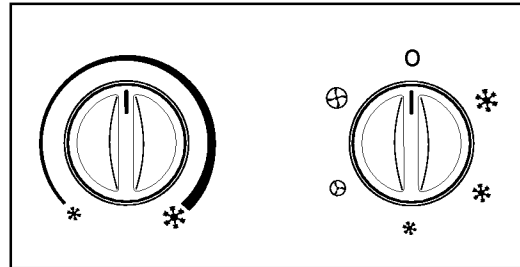
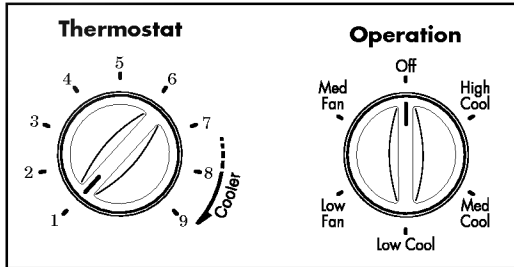

### • TERMOSTATO

El termostato automáticamente controla la temperatura de la recámara. Seleccione un número alto para una temperatura mas baja en la recámara. La temperatura se selecciona moviendo la perilla hacia la posición deseada. Las posiciones el centro son las posiciones normales para condiciones promedio.

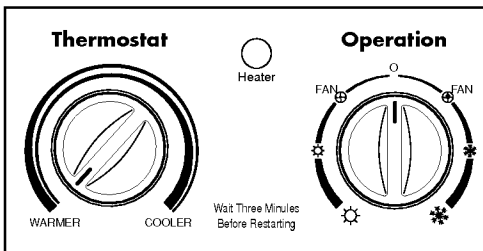

### • TERMOSTATO

Girar el control del termóstato para ajustar a su disposición. La posición del control está ajustada para una condición media. Usted puede cambiar lo ajustado, si es necesario, de acuerdo a su temperatura preferida. El termóstato controla automáticamente el refrigeramiento o el calentamiento, pero el ventilador sigue funcionando siempre que el aire acondicionado esté en funcionamiento. Si la habitación está demasiado cálido, gire con control del termóstato en el sentido de las manecillas del reloj. Si la habitación está demasiado frío, gire el control del termóstato en el sentido contrario al de las manecillas del reloj.

### • LUZ DEL ( ⚙ ) CALENTADOR

Cuando la unidad está ajustado en condiciones del funcionamiento de calentar, se iluminará una luz verde. Cuando la congelación se establece en el cambiador de calor del exterior, la descongelación es realizada automáticamente y no iluminará la luz verde.

### • OPERACIÓN

- Off ( ○ ) : Apaga el acondicionador de aire.
- Med Fan ( ⊕ ) : Permite la operación media del abanico sin enfriar.
- Low Fan ( ⊗ ) : Permite la operación baja del abanico sin enfriar.
- High Cool ( \* ) : Permite enfriar con la velocidad alta del abanico.
- Med Cool ( \* ) : Permite enfriar con la velocidad media del abanico.
- Low Cool ( \* ) : Permite enfriar con la velocidad baja del abanico.

Esta unidad generará un ruido y el motor del ventilador parará en 1 a 10 minutos. Esto no debe ser considerado como una avería, Después de la descongelación, comenzará nuevamente la función de calentar.

### • OPERACIÓN

- : Apaga el aire acondicionado
- ⊕ : Permite el funcionamiento de la velocidad del ventilador bajo sin refrescar (calentar)
- \* : Permite refrescar con el funcionamiento de la velocidad del ventilador bajo
- \* : Permite refrescar con el funcionamiento de la velocidad del ventilador alto.
- ⚙ : Permite calentar con el funcionamiento de la velocidad del ventilador bajo
- ⚙ : Permite calentar con el funcionamiento de la velocidad del ventilador alto

## CONTROL REMOTO

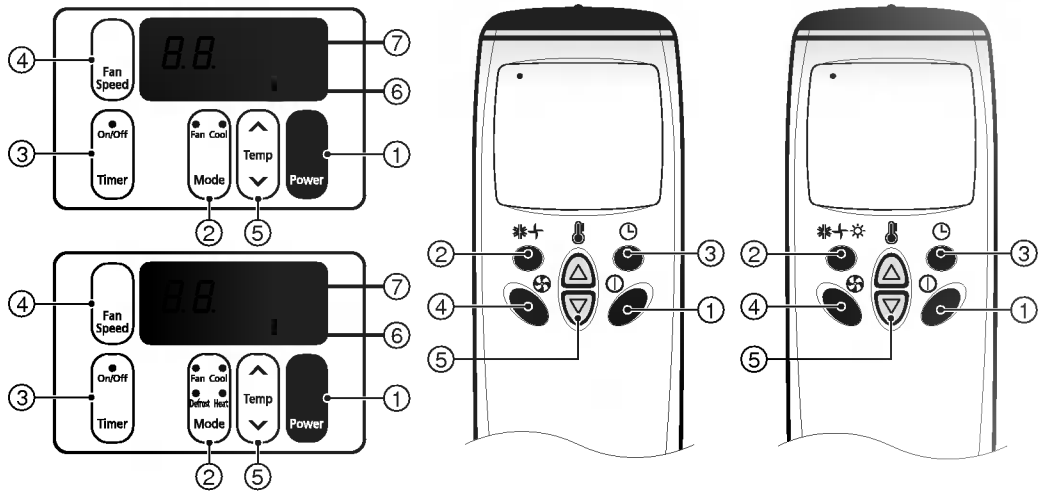

### 1 BOTÓN DE LA CORRIENTE

Se pone en marcha. Cuando este botón está apretado, se detiene apretándolo de nuevo.

### 2 BOTÓN DE SELECCIÓN DEL MODO OPERACIONAL

Seleccionar con este botón los modos para Refrescar, Calentar y Ventilar.

### 3 BOTÓN ON/OFF TIMER

Ponga la hora de empezar y terminar el funcionamiento. El timer está predispuesto por una hora.

### 4 SELECTOR DE VELOCIDAD DEL VENTILADOR

Seleccionar la velocidad del ventilador

Modelo de enfriamiento: 3 pasos {Alta [F3] Baja [H] Media [F2] Alta [F3]...}

Modelo de calefacción: 2 pasos {Alta [F2] Baja [H] Alta [H]...}

### 5 BOTÓN DE SELECCIÓN DE LA TEMPERATURA DE LA HABITACIÓN

Controle la temperatura de la habitación en una escala entre 16°C y 30°C. La temperatura de la habitación se modificará de 1°C min., y 2°C 1 hora más tarde.

### INTERRUPTOR DE AUTO-ARRANQUE

En caso de fallo de la corriente eléctrica, si el interruptor está en "ON", la unidad funcionará como antes cuando vuelve la corriente.

### RECEPTOR DE SEÑAL

## COMO INSERTAR LAS BATERIAS PARA QUE OPERE EL CONTROL REMOTO

- 1 Remueva la tapa que se encuentra en la parte trasera del control remoto en la dirección que indica la flecha.
- 2 Inserte 2 pilas esté seguro de colocarlas en la polaridad que especifica en el dibujo grabado en el control.
- 3 Deslice nuevamente la tapa como indica la flecha para cerrar el compartimento de las pilas.

- NO USE BATERIAS RECARGABLES
- CUANCO NO UTILICE EL CONTROL POR PERIODOS LARGOS NO DEJE LAS PILAS EN EL INTERIOR DEL CONTROL.



# VENTILACIÓN

La palanca de ventilación debe estar en posición CERRADA para poder mantener las mejores condiciones de enfriamiento. Cuando se necesite aire fresco en la habitación, coloque la palanca de ventilación en posición ABIERTA.

La compuerta es abierta y el aire de la habitación es expulsado.

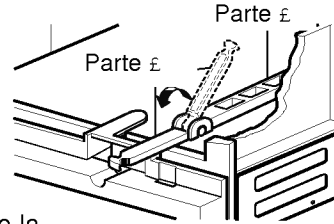
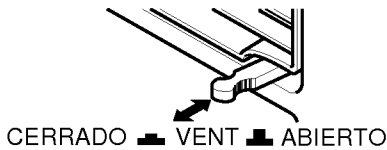

**NOTA:** Antes de utilizar la característica de ventilación, haga un kit de ventilación. Primero, hale hacia abajo la parte ε hasta que quede horizontal con la parte ε.

## PARA CONTROLAR LA DIRECCIÓN DEL AIRE

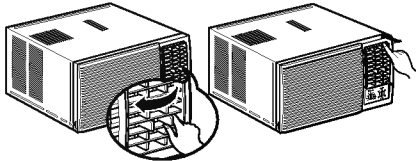

La dirección del aire puede ser controlada cuando usted desee enfriar, ajustando la palanca vertical y la palanca horizontal.

### • CONTROL DE LA DIRECCIÓN HORIZONTAL DEL AIRE

La dirección horizontal del aire es ajustada rotando la palanca vertical hacia la derecha o hacia la izquierda.

### • CONTROL DE LA DIRECCIÓN VERTICAL DEL AIRE

La dirección vertical del aire es ajustada rotando la palanca horizontal hacia adelante o hacia atrás.

## LIMPIEZA DE FILTRO DE AIRE

### LIMPIEZA DE FILTRO DE AIRE

El filtro de aire detrás de la rejilla frontal debe ser revisado y limpiado por lo menos una vez por cada dos semanas o más frecuentemente si es necesario. La rejilla es diseñado para limpiar el filtro tanto hacia arriba como hacia abajo.

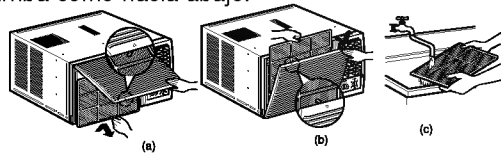

### PARA REMOVER:

1. Abra la rejilla hacia arriba tirando la parte inferior de la rejilla o hacia abajo tirando la parte superior de la rejilla.
2. Usando una lengüeta, tire el filtro ligeramente hacia arriba para sacarlo por abajo o arriba.
3. Limpie el filtro con agua tibia y jabonosa bajo 40°C (104°F).
4. Enjuague y sacuda el filtro suavemente bajo la corriente de agua y déjelo secar antes de reponerlo.

**PRECAUCION:** NO OPERE el aire acondicionado sin filtro ya que la suciedad y el tamo obstruirá el filtro y reducirá la eficiencia del funcionamiento.

## CÓMO COLOCAR LA PARRILLA FRONTAL CON EL GABINETE

1. Hale hacia abajo la parrilla frontal de la parte superior del gabinete.
2. Empuje hacia afuera las puntas de la parrilla frontal para insertar las lengüetas en el gabinete.
3. Abra la parrilla de entrada.
4. Asegure el tornillo 5(Ver Pagina 7) a través de la parrilla frontal con la bandeja.
5. Cierre la parrilla de entrada.

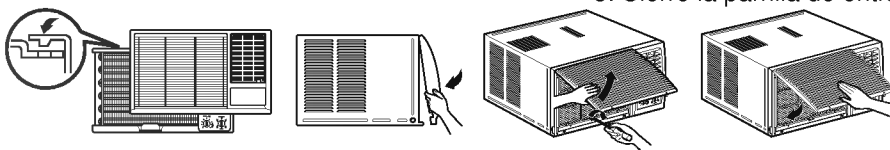



# CÓMO USAR LA REJILLA DE ENTRADA REVERSIBLE

1. Si usted desea sacar el filtro por arriba, abra la rejilla de entrada ligeramente. Vuelva la rejilla frontal.

Separe la parte engoznada insertando la punta del destornillador de tipo "-" para desensamblar la rejilla de entrada desde la rejilla frontal.

Gire la rejilla de entrada 180 grados e inserte los ganchos en los huecos inferiores del rrejilla frontal.

Luego, inserte el filtro. (Ver Fig.1, 2)

2. Pegue el panel frontal a la caja insertando los fijadores en el panel adentro los del panel de la caja. (Ver Fig. 3)

3. Levante la parrilla de entrada y ajústela con tornillos, através de la parrilla frontal. (Ver Fig. 4)

4. Si usted desea sacar el filtro por abajo, usar la rejilla de entrada reversible. (La rejilla es ya diseñada para tal manera)

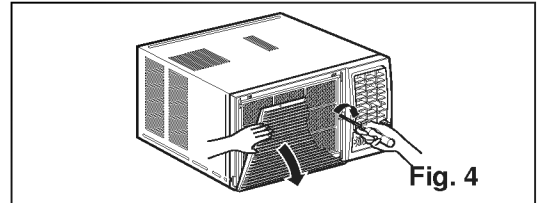
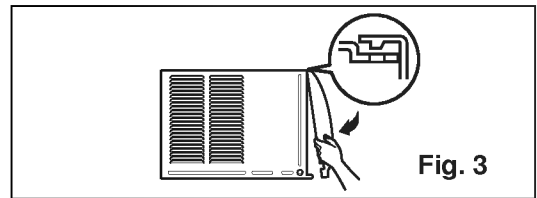
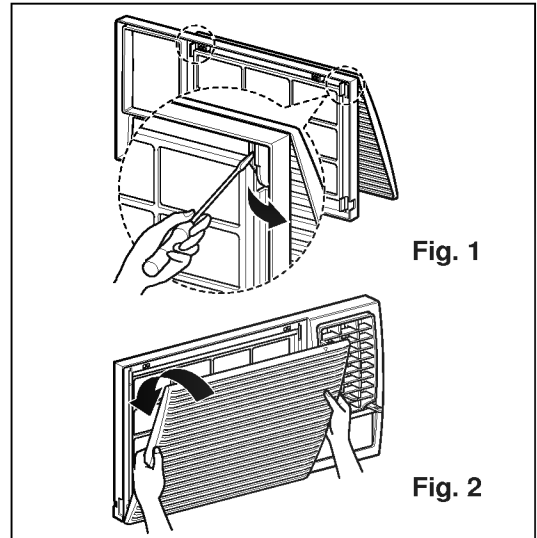

## INSTALACIÓN

Si no va a usarse un enchufe eléctrico, incluya un interruptor de circuito entre la fuente de alimentación y la unidad, tal como se indica abajo.

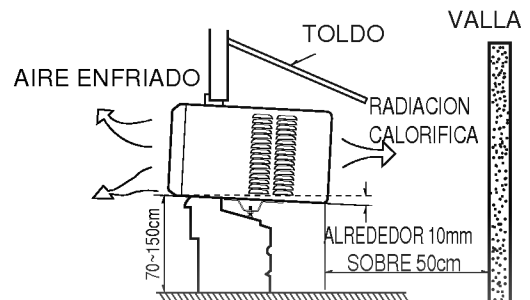
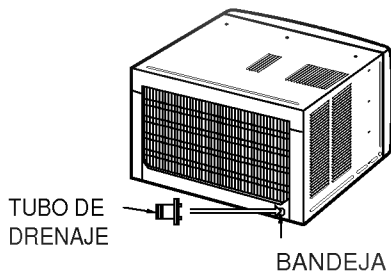
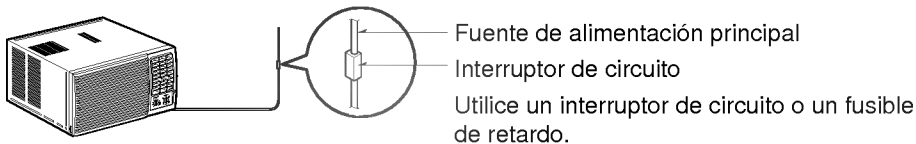

1. Para evitar vibración y ruido, asegurarse que la unidad está instalada con seguridad y firmeza.
2. Instalar la unidad donde su situación sea más favorable. Si la unidad recibe luz del sol muy intensamente, se aconseja la colocación de un toldo para favorecer su rendimiento.
3. No debería haber ningún obstáculo. Como por ejemplo una valla inferior a 50cm lo cual podría restringir la radiación calorífica de la condensadora.
4. Instalar la unidad ligeramente oblicua respecto de la pared para que no gotee el agua condensada en la habitación (sobre 10 mm).
5. Instalar la unidad con 70~150 cm por encima del nivel del suelo.
6. El cable de red debe ser conectado a un circuito independiente. El cable verde debe ser puesto a tierra.
7. Conectar el tubo de drenaje al orificio dispuesto en la base.

## MODO DE COLOCAR EL DEPOSITO DE DESAGÜE

El acondicionador de aire emplea un método de desagüe en el que el agua de condensación (humedad recogida del aire) se evacua hacia el exterior.

Sin embargo, en condiciones muy húmedas o con el modelo de ciclo invertido, el agua excesiva de condensación evacuada del acondicionador de aire puede hacer que gotee agua de la unidad.

Ante esta situación se puede instalar el depósito de desagüe, como viene ilustrado en la continuación.

1. Coja el depósito de desagüe situado en la salida de aire.
2. Quite la goma del orificio del depósito.
3. Instale el depósito en la esquina derecha o izquierda del mueble con 4(2) tornillos.
4. Conecte el tubo de vaciado en la salida situada en el fondo del depósito. Se puede comprar un tubo en cualquier sitio para satisfacer sus necesidades personales.

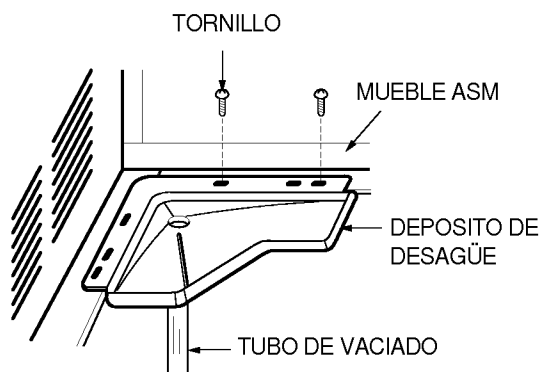

## ANTES DE LLAMAR POR SERVICIO

- **El aire acondicionado no funciona.**
  1. ¿Está el aire acondicionado conectado al enchufe?
  2. ¿Está el fusible o el interruptor bueno?
  3. ¿Está el voltaje usualmente alto o bajo?
- **El aire de la unidad no se siente suficientemente frío en la posición de enfriar.**
  1. ¿Está en la posición de temperatura correcta?
  2. ¿Está el filtro de aire tapado con polvo?
  3. ¿Está el flujo de aire de afuera (condensador) obstruido?  
Mantenga una separación mayor de 1 metro (3.28 metros) entre la parte de atrás del aire acondicionado y la pared o cerca de él.
  4. ¿Están las puertas o ventanas abiertas, o hay alguna fuente de calor en el cuarto?

**NOTA:** Si es difícil encontrar la causa del problema, asegúrese de apagar el aire acondicionado y contactar al distribuidor.
- **MAINTENIMIENTO FUERA DE TEMPORADA**
  1. Limpie el filtro de aire y reinstálelo.
  2. Apague con el botón de operación, y desconecte el cable de electricidad del enchufe de la pared.

# LG ELECTRONICS ESPAÑA

## RED DE SERVICIOS DE ASISTENCIA TECNICA

FRIGORIFICOS - MICOONDAS  
AIRE ACONDICIONADO

### CENTRAL:

LG ELECTRONICS ESPAÑA  
CTRA. NACIONAL III, KM. 332  
46930 QUART DE POBLET (VALENCIA)  
TEL.(96)192-06-07  
FAX.(96)192-05-46

## GALICIA

**ALPO, S.L.**  
AVDA. PASAJE, 31  
15006 LA CORUÑA  
TEL.(981)28-08-68

**ELECTRODOMESTICOS BALEA**  
C/RUA CATA SOL, 3  
27002 LUGO  
TEL.(982)24-10-22

**PABLO PENAS**  
C/RAMON FARRE, 3-3°C  
27880 BURELA  
LUGO  
TEL.(982)58-14-62

**TALLER DIEZ**  
C/ERVEDELO, 94  
32002 ORENSE  
TEL.(988)22-71-83  
TEL.(988)22-71-76

**IMASON, S.L**  
C/LOUREIRO CRESPO, 43  
36004 PONTEVEDRA  
TEL.(986)84-96-32

**ALSATEL,S.L.**  
C/LUIS SEOANE, S/N  
36210 VIGO  
PONTEVEDRA  
TEL.(986)20-45-45

## ASTURIAS

**MAXIMILIANO CEREZO**  
C/AUGUSTO JUNQUERA,1  
33012 OVIEDO  
TEL.(985)29-03-51

**SERVITAD**  
AVD. CONSTITUCION, 102  
33207 GUON  
TEL.(98)538-68-11

## CANTABRIA

**BEZANILLA PURAS, S.L.**  
C/GENERAL DAVILA, 70 LETRA O BJ.  
39006 SANTANDER  
TEL.(942)22-00-15

**VILLANUEVA Y CUETO, S.C**  
B° LA ESTACION, 61  
39790 GAMA  
TEL.(942)67-00-26

## PAIS VASCO

**E.C.E., S.L**  
C/SAGARMINAGA, 9  
48004 BILBAO  
VIZCAYA  
TEL.(94)411-12-29

**MAJUELO, C.B.**  
C/ABENDAÑO, 35  
01008 VITORIA  
ALAVA  
TEL.(945)22-46-44

**REPARACIONES URRUTI, S.L.**  
PASEO AINTIZIETA, 32B  
20014 SAN SEBASTIAN  
GUIPUZCOA  
TEL.(943)45-84-10  
TEL.(943)46-60-77

**ERNESTO PEREZ**  
PLAZA UNZAGA, 11 BJ.  
20600 EIBAR  
GUIPUZCOA  
TEL.(943)70-26-97

## LA RIOJA

**S. ROMERO MARQUINA, S.L.**  
C/SAN MILLAN, 16BJ.  
26004 LOGROÑO  
TEL.(941)23-04-24  
TEL.(941)25-39-00

## NAVARRA

**TELLERES VISA, S.L.**  
C/GAZTAMBIDE, 1  
31005 PAMPLONA  
TEL.(948)24-12-66

**LUZ Y SONIDO MARQUEZ**  
C/DELGADO GARCES, 2  
31500 TUDELA  
TEL.(948)82-28-68

## CASTILLA LEÓN

**ENRIQUE GARCIA TENA**  
C/SANTA ENGRACIA, 4 LOCAL-2  
24008 LEON  
TEL.(987)22-32-39

**MANUEL PEREZ PELETEIRO**  
C/LA CEMBA, 15  
24400 PONFERRADA  
LEON  
TEL.(987)41-32-27

**TEFRISA**  
C/MIRO, 55  
47011 VALLADOLID  
TEL.(983)29-34-11

**MANUEL ALONSO MIGUEL**  
C/DE LA FUCCIA, 1  
37004 SALAMANCA  
TEL.(923)22-97-51

**ANTONIO SAN SEGUNDO, C.B.**  
C/SORIA, 6  
05003 AVILA  
TEL.(920)22-33-21  
TEL.(920)25-24-76

**INST. Y ASIST. HNOS. GORDO**  
C/MORILLO, 9  
40002 SEGOVIA  
TEL.(911)43-79-33

**MULTISERVICIO PALENCIA, S.L.**  
C/CARDENAL CISNEROS, 20  
34002 PALENCIA  
TEL.(979)72-20-57  
TEL.(979)74-53-80

**JESUS REVUELTO SANCHEZ**  
C/SANTO TOME, 9  
42002 SORIA  
TEL.(975)22-00-85

**SAT MONTERO**  
C/LAVADEROS, 1 BJ.  
09007 BURGOS  
TEL.(947)23-01-10

**MAYOR TELESERVICIO**  
C/ARLANZON, 2  
09400 ARANDA DE DUERO  
BURGOS  
TEL.(947)50-20-94

## ARAGÓN

**ANTONIO CINCA MONTERDE**  
C/VIA UNIVERSITAS, 52  
50010 ZARAGOZA  
TEL.(976)31-69-65

**T A E L**  
C/JUBISBOL  
50015 ZARAGOZA  
TEL.(976)73-67-35

**ANGEL PASCUAL MARTIN**  
C/MENA MOTINA, 5-B  
48003 TERUEL  
TEL.(978)60-49-36

**S.A.T MARIO CASES QUILEZ**  
AVD. GALAN BERGUA, 1  
44600 ALCAÑIZ  
TERUEL  
TEL.(978)83-03-82  
TEL.(978)83-38-51

**SERV. ELECTROD. GRASAN, S.C.**  
C/RAMON Y CAJAL, 59  
22006 HUESCA  
TEL.(974)22-90-93

## CATALUÑA

**NTERO**  
C/DIDAC PRIU, 50  
08830 SANT BOI  
BARCELONA  
TEL.(93)640-68-04  
TEL.(93)640-65-66

**ASIST. TEC. ELEC. MARTORELL**  
C/SAN JOSE, 40 BJS.  
08760 MARTORELL  
BARCELONA  
TEL.(93)774-19-11

**REP. ELEC. GALVEZ & GALVEZ**  
RDA. SAN OLEGUER, 9-11  
08304 MATARO  
BARCELONA  
TEL.(93)757-59-39

**JOYMA, S.C.P**  
C/MOSSEN FELIX PARADEDA, 2  
080380 MALGRAT DE MAR  
BARCELONA  
TEL.(93)765-36-33

**XAVIER DULCET VALLS**  
URB. PLA DE CAN RATES, 27  
08398 SANTA SUSANNA  
BARCELONA  
TEL.(93)767-87-77

**S.E.R AZNAR**  
C/S.RAMON PENYAFORT, 12  
08720 VILAFRANCA DEL PEN.  
BARCELONA  
TEL.(93)892-32-54

**TECNO MAE, S.C.P.**  
C/ FONT DEL GAT, 3  
08240 MANRESA  
BARCELONA  
TEL.(93)874-66-08

**JOSEP GIRBAU, S.L.**  
C/TRAVESIA TOMAS BALVEY, 12  
08400 GRANOLLERS  
BARCELONA  
TEL.(93)840-14-17

**SATEL**  
C/CLAVELES, 7  
08700 IGUALADA  
BARCELONA  
TEL.(93)805-40-32

**ELECTROSERVIS**  
C/MAGI COLET, 17  
08204 SABADELL  
BARCELONA  
TEL.(93)710-44-44

**S.A.T. JUVANTENY, S.L.**  
C/NUEVA, 109  
08500 VIC  
BARCELONA  
TEL.(93)886-20-23

**TECNOSERVEI LLEIDA, S.L.**  
C/MARAGALL, 4  
25003 LLEIDA  
TEL.(973)27-06-11  
TEL.(973)27-06-56

**REELVI, S.L.**  
C/MONSEIN, S/N  
17180 VILABLAREIX  
GERONA  
TEL.(972)23-30-87  
TEL.(972)23-59-02

**ELECTRO-CUPE, S.L.**  
C/SIETE, 28 BAJOS D.  
43100 TARRAGONA  
TEL.(977)54-99-85

**SERVEI CONFORT, S.A.**  
C/CRISTOBAL COLON, 33, 1-3  
43001 TARRAGONA  
TEL.(977)21-21-24

**JAVIER GILABERT VERICART**  
C/MONTCADA, 48  
43500 TORTOSA  
TARRAGONA  
TEL.(977)44-51-14

**RELEP-BAIX EMPORDA, S.L.**  
C/RENTAFDORS, 35BC  
17230 PALAMOS  
GIRONA  
TEL.(972)31-79-15

**S.E.F.I., C.B.**  
C/NOTARJ SATU DALL, I  
17600 FIGUERES  
GIRONA  
TEL.(972)50-91-36

## MADRID

**TECNILAND MADRID, S.L.**  
C/PILARICA, 24  
28026 MADRID  
TEL.(91)475-34-97  
TEL.(91)476-24-83  
TEL.(91)476-50-46

**TALLERES CASTILLO**  
C/OCAÑA, 92  
28047 MADRID  
TEL.(91)465-34-76  
TEL.(91)525-32-08

**RELAFRI, S.L.**  
C/LA GRANJA, 96  
28100 ALCOBENDAS  
MADRID  
TEL.(91)661-71-70  
TEL.(91)661-71-59  
TEL.(91)661-71-89

**JEUFER**  
C/SORIA, 7 POSTERJOR  
28943 MOSTOLES  
MADRID  
TEL.(91)617-70-13

## EXTREMADURA

**ELECTRO XABIER**  
C/SANTA ANA, 34  
10600 PLASENCIA  
CACERES  
TEL.(927)42-26-12

**SEBASTIAN VAZQUEZ DURAN**  
C/OVIEDO, 42  
06800 MERIDA  
BADAJOZ  
TEL.(924)31-44-26

**J.FCO. CALDERON LONGARES**  
C/MARTIRES, 11  
06300 ZAFRA  
BADAJOZ  
TEL.(924)55-17-64

**MARIANO TEJEDA ALVAREZ**  
C/MANZANEDO, 27  
06700 Vva. DE LA SERENA  
BADAJOZ  
TEL.(924)84-20-82

**VIDEOSAT ALJOCHA, S.L.**  
RONDA DEL VALLE, 16B  
06480 MONTIJO  
BADAJOZ  
TEL.(924)45-33-44

## **CASTILLA LA MANCHA**

**S.A.T. FRANCISCO BLANDINO**  
C/LAYNA SERRANO, 26  
19002 GUADALAJARA  
TEL.(949)22-25-46

**ELECTRODOMESTICOS MARI**  
C/CALVO SOTELO, 15  
45510 FUENSALIDA  
TOLEDO  
TEL.(925)78-41-99

**REPARACIONES  
ELECTROMATIC**  
C/ANGEL DEL ALCAZAR, 52  
45600 TALAVERA DE LA REINA  
TOLEDO  
TEL.(925)80-48-26

**REFRIGERACION CASTILLA**  
C/SOL, 31  
45600 TALAVERA DE LA REINA  
TOLEDO  
TEL.(925)81-68-79  
TEL.(925)81-68-12

**SAYJO, S.L.**  
C/LIRIO, 41 LOCAL-3  
13004 CIUDAD REAL  
TEL.(926)25-16-05

**VICTORIANO QUILES PARRA**  
C/JOSE RAMON OSORIO, 53  
13300 VALDEFEÑAS  
CIUDAD REAL  
TEL.(926)32-54-38

**ANGEL RODERO BELLON**  
C/DOÑA CRISANTA, 130  
13700 TOMELLOSO  
CIUDAD REAL  
TEL.(926)51-52-76

**LUCERON UTRILLA, S.L.**  
C/JUAN BAUTISTA CONCEPCION,  
16  
13600 ALCAZAR DE SAN JUAN  
CIUDAD REAL  
TEL.(926)54-28-56

**CEN. SERV.-ELEC. ANMAR, S.L.**  
AVDA. REP. ARGENTINA, 7  
16002 CUENCA  
TEL.(969)21-20-20

**SATO, C.B.**  
C/CRISTOBAL PEREZ PASTOR, 80  
02004 ALBACETE  
TEL.(967)22-01-42

**REELVI, S.L.**  
C/TINAREJOS, 3  
02600 VILLAROBLEDO  
ALBACETE  
TEL.(967)14-14-76

## **COMUNIDAD VALENCIANA**

**TELLERVAL**  
C/SERPIS, 9-B  
46021 VALENCIA  
TEL.(96)361-10-50  
TEL.(96)361-69-52

**SAMOFRET, S.L.**  
C/COLON, 31-B  
46400 CULLERA  
VALENCIA  
TEL.(96)173-18-86

**MORENO Y SAEZ, C.B.**  
C/ESCORPION, 8  
LOCAL IZQUIERDA  
03006 ALICANTE  
TEL.(96)528-73-33

**SETELRED, S.L.**  
AVD FEURE VEN LOCAL  
03600 PEIRES  
ALICASTE  
TEL.(96)537-43-43

**B.AGUILAR**  
AVDA. ALICANTE, 3  
03700 DENIL  
ALICANTE  
TEL.(96)578-19-69

**REYMAN, S.C.L.V**  
AVDA. QUEVEDO, 13  
12004 CASTELLON  
TEL.(964)20-57-12

**SERVIMART**  
AVDA. CORTS VALENCIANES, 6  
12530 BURRIANA  
CASTELLON  
TEL.(964)51-32-05

## **ANDALUCIA**

**INTERSAT SEVILLA, S.L.**  
C/BEETHOVEN LOCAL-5  
41008 SEVILLA  
TEL.(95)443-02-26  
TEL.(95)443-05-26

**SERYVEN CANTILLANA, S.L.**  
AVDA. DE ANDALUCIA, 37  
41320 CANTILLANA  
SEVILLA  
TEL.(95)573-11-69  
**SERVICIO TECNICO "DRAGO"**  
C/DRAGO, S/N  
11009 CADIZ  
TEL.(956)25-73-25

**RELEGRA, S.L.**  
C/DR GOMEZ ROMAN, 5  
18012 GRANADA  
TEL.(958)27-24-50

**M.GARCIA PEREZ**  
C/DR J.ALTOLAGUIRRF, 10  
14004 CORDOBA  
TEL.(957)20-22-71

**SATEC**  
C/MANUEL MELGAR, 37  
14500 PUENTE GENIL  
CORDOBA  
TEL.(957)60-32-50

**BARTOLOME MORENO SERRANO, S.L.**  
AVDA. MARCOS REDONDO, 4  
14400 POZOBLANCO  
CORDOBA  
TEL.(957)10-18-68

**MANUEL SANCHEZ CASTILLO**  
C/RUIZ ROMERO, 8  
23003 JAEN  
JAEN  
TEL.(953)22-58-05

**SEYGAR**  
C/LAS DESCALZAS, 2  
23700 LINARES  
JAEN  
TEL.(953)69-18-20

**J.M. VALLEJO MOLINA**  
POL. IND. GUADALHORCE  
C/HNAS BRONTES, 6  
29004 MALAGA  
TEL.(95)224-28-28  
TEL.(95)224-22-77

**TALLERES ESPEJO**  
C/MANUEL SANCHEZ, 15  
21006 HUELVA  
TEL.(959)22-09-04

**EMILLO ALFARO DURAN**  
C/GRANADA, 76  
21650 EL CAMPILLO  
HUELVA  
TEL.(959)58-82-67  
TEL.(908)54-13-28

**SERVITEC**  
C/LAS PALOMAS, 9  
11406 JEROME DE LA FRONTERA  
CADIZ  
TEL.(956)34-88-78

**REGIMAR**

C/LA CODORNIZ, 1  
11205 ALGECIRAS  
CADIZ  
TEL.(956)66-77-79

**S.A.T. AIR FRIO, S.L.**

C/DOCTOR CARRACIDO, 31  
04005 ALMERIA  
TEL.(950)22-42-16  
TEL.(950)22-61-11

**JUAN MANUEL, LLORCA SOLIS**

C/VILLAMARIA, 119  
04008 CRUZDE CARAVACA  
ALMERIA  
TEL.(950)27-39-57

**MIGUEL JOSE RODRIGUEZ PELEGRIN**

C/CONVENTO, 27 BAJO  
04610 CUEVAS DEL ALMANZORA  
ALMERIA  
TEL.(950)45-65-44

**MURCIA****KELVIFRIO, S.L.**

C/MATEOS, 51  
30002 MURCIL  
TEL.(968)25-18-28

**SAJOYSA, C.B.**

C/CONTINENTAL, 5  
30310 LOS DOLORES  
CARTAGENA  
TEL.(968)53-47-15

**BALEARES****A.M.S.A.**

C/ISIDORO ANTILLON, 97  
07008 PALMA MALLORCA  
TEL.(971)27-27-57  
TEL.(971)27-27-23

**PONSAT**

C/HUELVA, 4  
07760 CIUTADELLA  
TEL.(971)48-20-00

**MULTY SERVIS**

C/EXTREMADURA, 27 BJ.  
07800 IBIZA  
TEL.(971)31-22-23

**M.J.V. SERVICIOS**

C/SAN JOSEP DE SATALAIA, 49  
07800 IBIZA  
TEL.(971)267-89-91

**MELILLA****RED DE SERVICIOS VILLEGA**

C/HERMANOS MIRANDA, 17  
52005 MELILLA  
TEL.(95)267-89-91

## **CENTRAL ASSISTÊNCIA TÉCNICA PORTUGAL**

**MEGALÂNDIA**

Rua Actriz Adelina Fernandes, nº7-7 A

2795 Linda-a-Velha (Lisboa)

(also MNT SVC)

Telefone 4146480

Fax 4146499

### **LINHA BRANCA**

#### **- ÁLVARO JOSÉ MORAIS**

Lugar do Ratiço

Noura 5090 Murça

Tel.059/511117 Fax.059/511117

#### **- RUI VAS,Lda**

Quinta da Carriça - Apartado 169

6230 Fundão

Tel.075/776375 Fax.075/776375

#### **- ELECTRO REPARADOURA DA COLINA,Lda.**

Rua de São Sebastião,122

4700 Braga

Tel.053/273131 Fax.053/273131

#### **- CLIMALBI - Lúcio Ribeiro Costa,Lda.**

Largo São João, Ger.1

6000 Castelo Branco

Tel.072/328449 Fax.072/328449

#### **- SETEL - Soc.Técnica Rep.Electro. Vcnda de**

**Acessórios,Lda.**

Rua Silva Tapada,91

4200 Porto

Tel.02/591972 Fax.025506111

#### **- CODELPOR,S A**

Estrada Nacional,118 - Km 38

Zona Industrial de Vale Tripeiro,Lote 5

2130 Benavente

Tel.063/519120 Fax.063/519125

#### **- ELECTRMÁQUINAS -**

Com.Rep.Electrodomésticos,Lda.

Rua da Republica - Alagoas

Esgueira 3800 Aveiro

Tel.034/315845 Fax.034/311277

#### **- J.B.Frio,Lda.**

Parque Industrial e Tecnológico de Évora

Rua T, Lote 17

7000 Évora

Tel.066/771222 Fax.066/771222

#### **- CENTRO DE ASSIST.TECNICA LEONIDIO**

**B.FIGUEIREDO**

Tondelinha - Apatado 113

3510 Viseu

Tel.032/411380 Fax.411380

#### **- JOSÉ GUERREIRO ESTEVAM**

Rua Frei Amador Arrais,20

7800 Beja

Tel.084/323460 Fax.084/323460

#### **- EGIFRIO TOSÉ REPARAÇÕES,Lda**

Rau Vila Nova de Foz Cda,Lote 13

6300 Guarda

Tel.071/221732 Fax.071/221732

#### **- RICA FRE - Reparações de Electrodomésticos,Lda.**

Bairro Mendonça à Penha,11

8000 Faro

Tel.089/863663 Fax.089/864256

#### **- STE - Serviços Técnicos de Electrodomésticos,Lda.**

Estrada de Coselhas,71

3000 Coimbra

Tel.039/492750 Fax.039/493088

#### **- FRIO DOMÉSTICO**

Zona Industrial Coca Maravilhas,Lote 45

8500 Portimão

Tel.082/417876 Fax.082/416292

Sr. José Neto