



LAVADORA

MANUAL DEL USUARIO

**MODELO : WF-T1001TP
WF-T1061TP**

Por favor, lea atentamente este manual antes de utilizar el electrodoméstico. Guárdelo para posible consulta. Anote el número de modelo y el número de serie del aparato. Observe la etiqueta pegada sobre la cubierta posterior y proporcione esta información a su distribuidor cuando necesite servicio técnico.

Lavado de Turbo drum

- Cuando el Punch +3 gira las aspás, el tambor de lavado gira en dirección opuesta. Esto genera corriente de agua por ambos lados mejorando la calidad del lavado.
- Se obtiene mejor calidad de lavado por la caída de agua, la cual baja por pequeños chorros desde interior del tambor de lavado.



Innovadoras Aspás de Lavado

- Tres pequeñas aspás de lavado generan fuertes y abruptas corrientes de agua para limpiar uniformemente la ropa.
- El movimiento vertical y la dirección de rotación ajustados del surtidor de lavado reducen los enredos de ropa y mejoran la potencia del lavado.

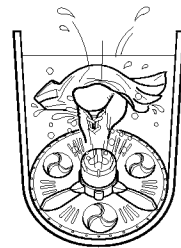

Suministro de agua tipo ducha de alta presión

- El efecto ducha de alta presión elimina completamente el detergente y las pelusas para asegurar un excelente aclarado.



Dispositivos dobles para eliminar las pelusas

- Los dos filtros para pelusas atrapan las pelusas y las deshilachaduras generados durante el lavado para conseguir una mayor limpieza de la ropa.



Lavado suave

- Se puede lavar las prendas que requieren lavado a mano.



**Conocimientos
Básicos**

Instrucciones de seguridad
Rapida Instrucción
Denominación de los componentes
Función de cada botón
Precauciones ántes de Lavar

**Cómo usar
su máquina**

Lavado de Prendas con Fuzzy • Jean
Lavado de Mantas
Lavado Rápido
Lavado de Lana
Lavado en Suave
Lavado Reserva
Lavado Remojo
Otros Lavados
Nivel de Agua y cantidad de Detergente
Cómo utilizar la Lejía
Principios para Seleccionar Cada Botón
Seguro para Niños

**Instalación y
Mantenimiento**

Instalación de la Lavadora
Mantenimiento de la Lavadora
Posibles averías
Especificaciones

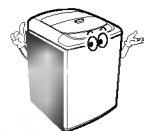

La información sobre las instrucciones de seguridad son para prevenir algunos daños y peligros probables.

Las instrucciones se dividen en 2 clases ; "advertencia" y "precaución" y el contenido es como sigue.

⚠ Este símbolo es para informar las declaraciones de seguridad. Por favor, preste atención especial a este símbolo y siga las instrucciones dadas para prevenir los probables peligros.

⚠ **advertencia** : puede ocasionar la muerte o accidente serio si no cumple las instrucciones.

⚠ **precaución** : puede ocasionar el daño del producto o accidente ligero si no cumple las instrucciones.

- Guarde este manual en un lugar seguro para consultar en el futuro.

Asegúrese que su circuito eléctrico tenga conexión a tierra antes de conectar el cordón de alimentación. Si no tiene conexión a tierra puede producirse un shock eléctrico y averiar su máquina en caso de un corto circuito.

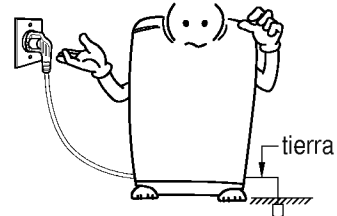

Envíela a reparación si durante el centrifugado la máquina no para a los 15 sg después de abrir la tapa, y no ponga las manos en su interior.

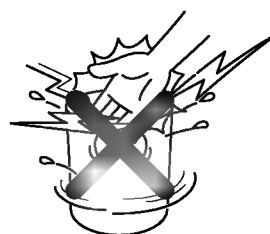

Esté atento y no permita que los niños trepen a la parte superior y se introduzcan al interior de la máquina, posiblemente les cause daño por la caída o por la textura de sus lados.



No ponga sus pies o manos en la parte inferior de la máquina, las partes torneadas debajo de la máquina le puede causar daño.

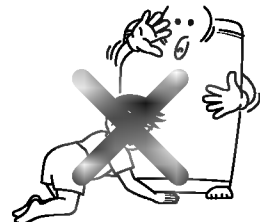

Tenga cuidado de caerse dentro de la máquina cuando usted use una tarima. Puede dañarse al caer a su interior.



No la use cerca de lugares donde hay ignición de gasolina, bencina y gases inflamables y no lave ropa impregnada con algún producto inflamable. Esto puede causar una explosión.



⚠ advertencia

No la use cuando el cordón de alimentación esté dañado. Puede causar shock eléctrico.

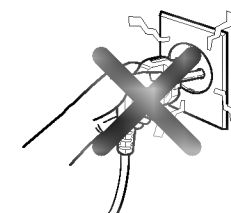

Abra las ventanas para obtener aire fresco cuando sienta olor a gas. De lo contrario al usar la lavadora puede ocurrir una explosión.

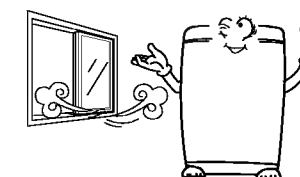

No ponga las manos dentro de la lavadora durante su funcionamiento. Se puede dañar las manos al oprimir la ropa.



No ponga la lavadora en lugares expuestos al viento o la lluvia. Pueden producirse Shock eléctrico o deformaciones en la máquina.



No la coloque cerca de estufas eléctricas o artefactos que emanen calor, pueden deformar las partes plásticas y al enchufar el cordón producirse corto circuito.



No derrame agua sobre el cuerpo de la lavadora, esto puede causar shock eléctrico.



No ponga algún objeto magnético sobre la parte superior de la máquina, producirá fallas en la operación y causarle daño.

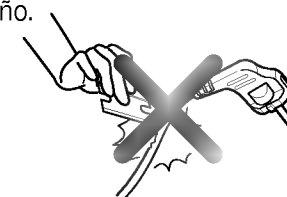

No trate de desarmarla o repararla, solo debe hacerlo un técnico calificado.

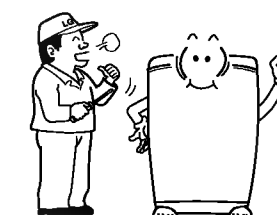

No use en una extensión para muchos artefactos. La sobrecarga puede causar incendios.



No cargue con algún objeto pesado el cordón de alimentación, esto lo dañará y puede causar shock eléctrico e incendio.

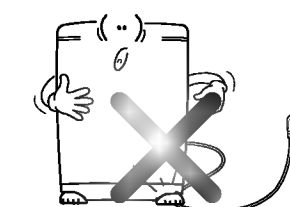

 **precaución**

El producto es pesado, se necesitan dos personas para cargarla cuando la cambie de lugar.

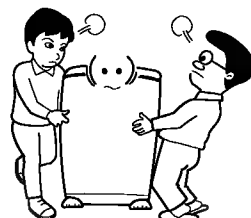

No la presione con objetos punzantes. puede causar shock eléctrico.



Colóquela sobre un piso firme para evitar vibraciones o ruidos.



Revise que no haya polvo en el enchufe para que éste quede completamente insertado, así evita una conexión inestable que puede provocar un corto circuito.

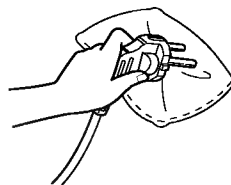

No coloque objetos pesados en la parte superior de la lavadora.



Abra la llave del agua y revise la conexión. Cuando los tornillos quedaron sueltos, caen gotas de agua y pueden causar shock eléctrico.

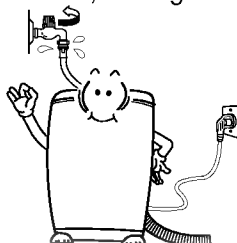

Manipule el enchufe y los botones de encendido sólo con las manos secas, así evita shock eléctricos.

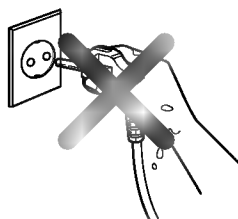

No use con agua caliente de más de 70 °C. Las partes plásticas pueden sufrir deformaciones o daños que posteriormente causarán corto circuito.







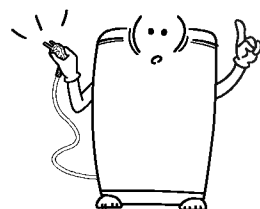

No lave prendas de fibra impermeable. Pueden dañarse o deformarse.

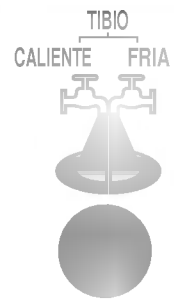

Desconéctela del tomacorriente cuando no la use por periodos prolongados o cuando la limpie.

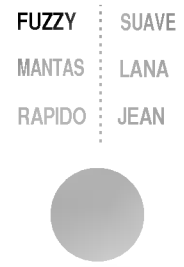

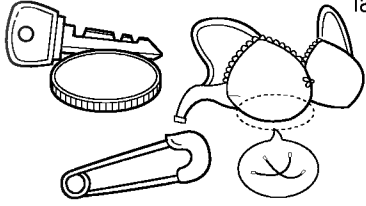
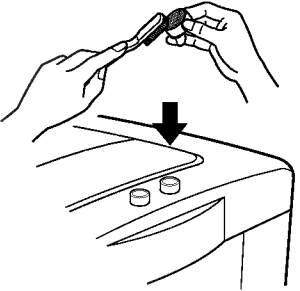
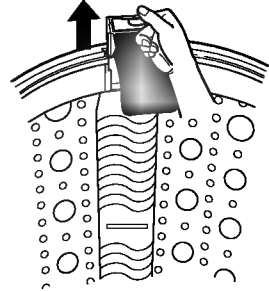
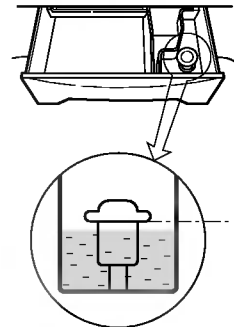
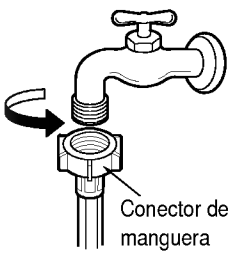
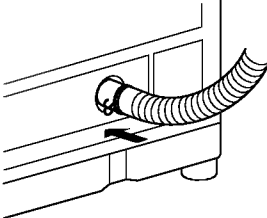
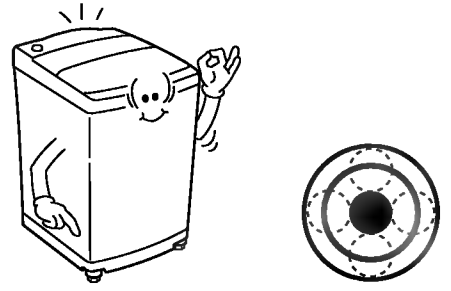

<p>Selección de temperatura del agua</p>  <p>● Utilice este botón para seleccionar agua caliente o fría.</p>	<p>Cómo seleccionar el nivel</p>  <p>● El nivel de agua se selecciona automáticamente de acuerdo con la cantidad de ropa. Si se pulsa este botón, se efectuará un ciclo.</p>
<p>Cómo seleccionar un programa...</p>  <p>● Cuando se pulse este botón, se iniciará un ciclo.</p>	<p>Lavado, aclarado y centrifugado manuales</p>  <p>● Cuando la lavadora se encuentre en funcionamiento, utilice el modo de pausa para realizar los cambios.</p>
<p>Para el programa reserva</p>  <p>● Seleccione un programa y pulse el botón reserva por establecer el tiempo en el que va a completarse el lavado reserva.</p>	<p>Para el programa remojo</p>  <p>● Presione el botón de lavado de 5 a 7 veces, seleccione los tiempos de aclarado y pulse inicio.</p>
 <ol style="list-style-type: none"> Función de bloqueo de niños Si usted desea bloquear todos los botones para evitar que toda la configuración sea cambiada por los niños, presione simultáneamente los botones de lavado y aclarado. Entonces "LL" aparecerá en su panel y el tiempo restante se mostrará alternadamente en su visor. Si desea eliminar el bloqueo, repita esta operación. El funtion mudo que se lava espacially en la noche, si usted quisiera que la lavadora trabajara sin las se te le sonoras, empuja colada y hace girar bottons simultaneously. Unset, empuje dos botones simult e eamente otra vez. elfuntion de la limpieza del uno mismo en etapa inicial de todo el lavado y de aclarar, los trabajos de la bomba del dren para 3~5 seconds a la bomba segu siendo agua con suciedad en tina que se lavaba hacia fuera y previene la cavitaci ón. 	

<p>Tratamiento de la ropa</p> <ul style="list-style-type: none"> ● Verifique los bolsillos por si existieran cosas metálicas, podría dañar la ropa o la lavadora. 	<p>Limpeza del filtro de la válvula de entrada.</p> <ul style="list-style-type: none"> ● Quite la suciedad con un cepillo de dientes, etc. (A continuación, insértelo de nuevo a la entrada de agua). 
<p>Limpeza del filtro para pelusas</p> <ul style="list-style-type: none"> ● Limpie el filtro de pelusas después de lavar. Cuide que la lavadora esté bien balanceada al momento de colocar el filtro para alargar la vida del producto. 	<p>Uso del recipiente distribuidor del suavizante.</p> <ul style="list-style-type: none"> ● Llène hasta el nivel que se indica y cierre suavemente la gaveta para no rebalsar. 
<p>Como conectar la manguera de agua.</p> <ul style="list-style-type: none"> ● Gire la tuerca de entrada en dirección de la mano derecha tal como muestra la figura. 	<p>Conexión de la manguera de drenaje.</p> <ul style="list-style-type: none"> ● Acople la abrazadera a la manguera de drenaje. A continuación empuje la manguera hacia el cuerpo según lo indicado por la flecha. 
 <ul style="list-style-type: none"> ● Gire las patas ajustables para fijar la lavadora de forma horizontal. Ajuste los tacos de goma cuando las patas ajustables no sean suficientes para la nivelación. 	

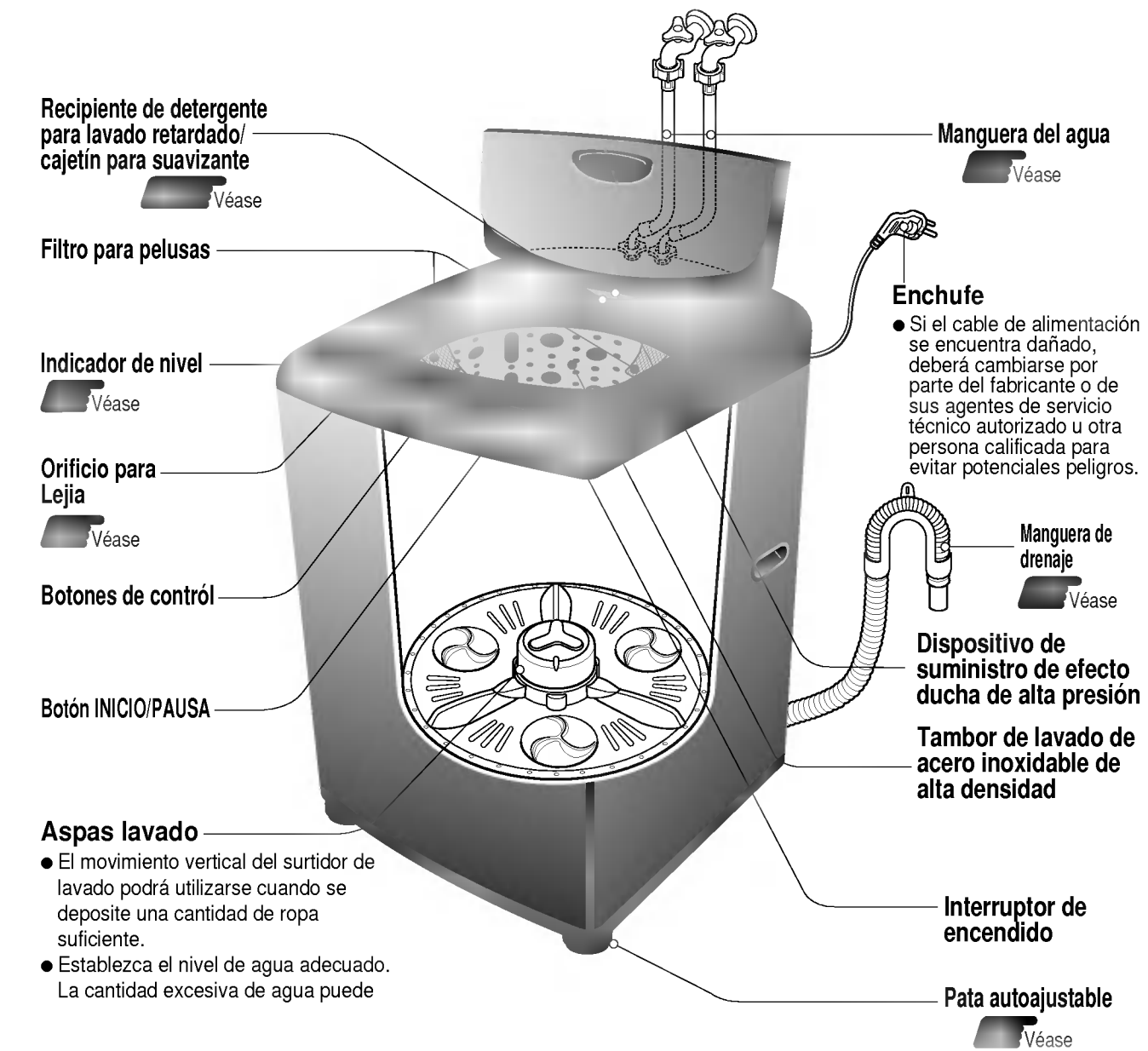
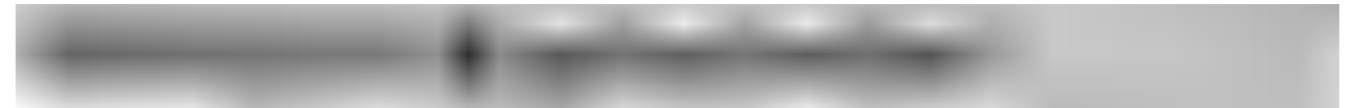

Denominación de los Componentes

Accesorios

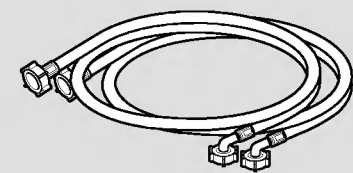

Manguera del agua (2EA)

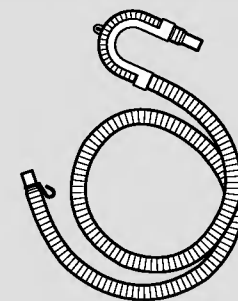

Manguera de drenaje

El cambio de las distintas funciones sólo es posible en el estado PAUSE (PAUSA).
 El botón de selección no funciona cuando la lavadora se encuentra en funcionamiento (salvo el botón de nivel del agua y de temp. del agua).

- Una vez cargada la ropa, éste muestra la cantidad correcta de detergente que ha de añadirse dependiendo de la cantidad de ropa (las medidas se proporcionan para un detergente concentrado).

Véase

- Si se pulsa este botón, se efectuará un ciclo [ALTO → ALTO · EXTRA → EXTRA → BAJO → BAJO · MEDIO → MEDIO → MEDIO · ALTO → ALTO]
- En los programas FUZZY y JEAN, el nivel de agua se selecciona automáticamente de acuerdo con la cantidad de ropa.
- La cantidad de agua se establece ALTO para el programa LANA y en EXTRA para el programa MANTAS.
- El nivel de agua puede ajustarse incluso con la lavadora en funcionamiento.

- Indica el estado actual del lavado.
- El paso siguiente se ilumina, el paso actual parpadea y el paso que acaba de completarse se apaga.

- Utilice esta función para el lavado retardado.
- Úsela para establecer el tiempo de retardo.
- Si se pulsa este botón, se efectuará un ciclo de [3 → 4 → 5 → ... → 11 → 12 → 14 → 16 → ... → 46 → 48 → 3] horas. Podrá establecerse un retardo máximo de 48 horas.
- Para cancelar el tiempo de retardo, apague el interruptor de alimentación.

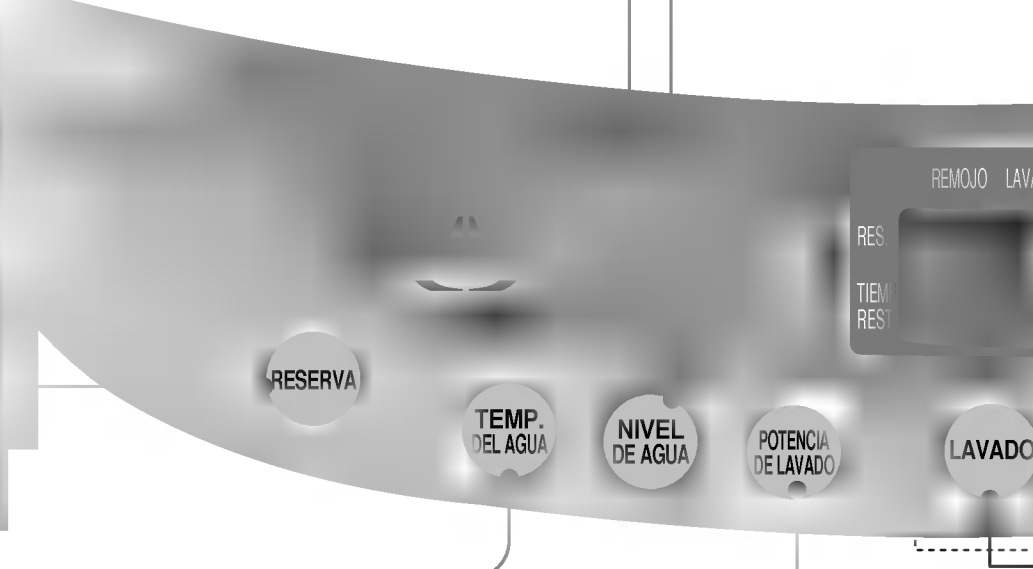

- Utilice este botón para seleccionar agua caliente o fría. Cuando se selecciona únicamente agua caliente, se suministrará agua caliente para el lavado y agua fría y caliente para el aclarado.
- En el programa LANA o SUAVE, se seleccionará automáticamente agua fría (el agua caliente podría dañar el tejido).

- Utilice este botón para ajustar la fuerza del chorro de agua.
- Si se pulsa este botón, se efectuará un ciclo [●INTENSA → ●ORMAL → ●ELICADA].
- La fuerza de la corriente de agua puede ajustarse en cualquier momento del lavado. Al principio, comienza con [●ORMAL].

- En caso de una operación anormal, se visualizan las siguientes indicaciones :
 - Suministro anormal de agua** : Pestañea la luz e indica Error ENTRADA.
 - Drenaje anormal** : Pestañea indicando Error en DRENAJE.
 - Centrifugado anormal** : Pestañea indicando Error en CENTRIFUGADO.
 - Sensando nivel de agua anormal** : Se visualiza "PE"
 - Tapa abierta** : Pestañea la luz indicando Error en PUERTA.

- Utilice este botón para seleccionar los programas de lavado.
- Cuando se pulse este botón, iniciará un ciclo [FUZZY → MANTAS → RAPIDO → JEAN → LANA → SUAVE]

- Usela para comenzar o para una pausa temporal.
- Presionando este botón repite inicio y pausa temporal.
- Después de 10 minutos en estado de pausa temporal, se apagará en forma automática.

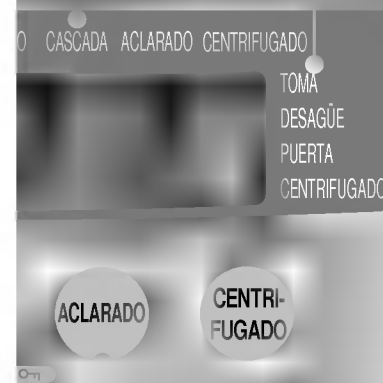

■ Lavado (Wash):

Utilícelo para cambiar el tiempo. Esto se hace pulsando el botón [15min → 17min → 21min → 25min → 40min → 60min → 90min → OFF → 3min → 6min → 9min → 12min → 15min]. SOAKING (REMOJO) se utiliza para eliminar manchas resistentes de un modo más eficaz. El tiempo de remojo es de aproximadamente 40, 60 ó 90 minutos. No podrá seleccionarse en el programa LANA.

■ aclarado (Rinse):

Utilícelo para cambiar la frecuencia de los aclarado. Pulsando este botón [aclarado 1 → aclarado 2 → aclarado 3 → aclarado 4 → aclarado 5 → desactivado → aclarado 1], se repetirán los aclarado. Cuando se seleccione aclarado únicamente, la operación comenzará con suministro de agua.

Nota

Cuando se efectúe únicamente aclarado o centrifugado, FUZZY se establecerá [ALTO], [RAPIDO] se establecerá en [MEDIO] y (MANTAS) en [EXTRA] automáticamente.

■ Centrifugado (Spin):

Utilícelo para cambiar el tiempo de centrifugado. Esto se hace pulsando el botón [6min → 8min → OFF → 1min → 2min → 4min → 6min].

1. Función de bloqueo de niños
si usted desea bloquear todos los botones para evitar que toda la configuración sea cambiada por los niños, presione simultáneamente los botones de lavado y aclarado. Entonces "L" aparecerá en su panel y el tiempo restante se mostrara alternadamente en su visor. Si desea eliminar el bloqueo, repita esta operación.
2. El funtion mudo
que se lave espacially en la noche, si usted quisiera que la lavadora trabajare sin las se te les sonoras, empuja colada y hace girar bottons simultaneously. Unset, empuje dos botones simult e eamente otra vez.
3. El funtion de la limpieza del uno mismo
en etapa inicial de todo el lavado y de aclarar, los trabajos de la bomba del dren para 3~5seconds a la bomba segu siendo agua con suciedad en tina que se lavaba hacia fuera y previene la cavitaci ón.

Tratamiento de la Ropa

- Verifique los bolsillos por si existieran cosas metálicas, podrían dañar la ropa o la lavadora.

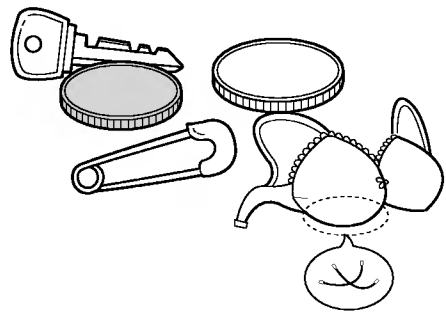

- Cepille el polvo y la tierra de la ropa.

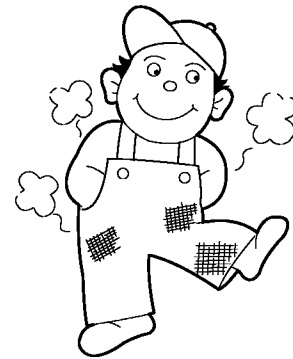

- Compruebe las etiquetas de las prendas para obtener el método de lavado. Limpie las manchas parciales antes del lavado.

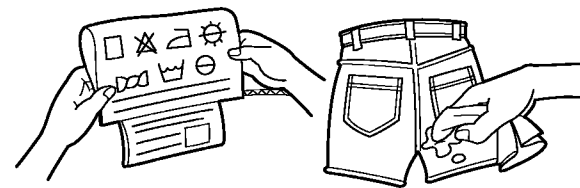

- Lave la ropa blanca y de color por separado.

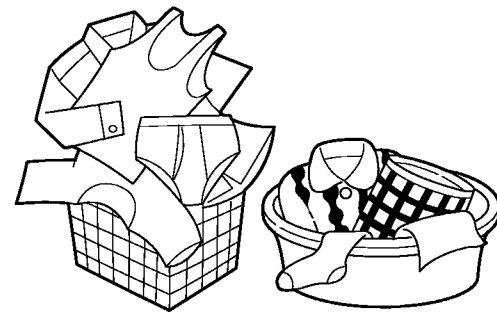

- La ropa voluminosa y ligera puede flotar. Compre una red de lavado y lave durante poco tiempo (plumas, acolchados, etc). No lave ropa impermeable.

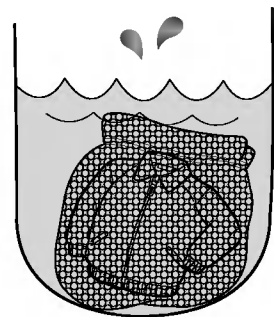

- La ropa con tirantes y las prendas largas pueden provocar enredos. Ate o utilice la red de lavado.

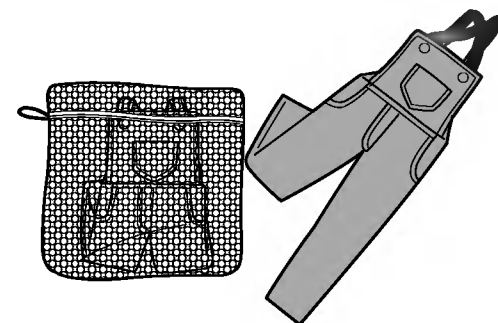

- La ropa que flota puede dañarse.
- Cuando utilice una red de lavado, introduzca el detergente tras disolverlo de modo que no quede detergente sin disolver en el interior de la red.

- Esto puede aumentar el ruido durante el centrifugado. No se preocupe por ello.

Preparación para el Lavado

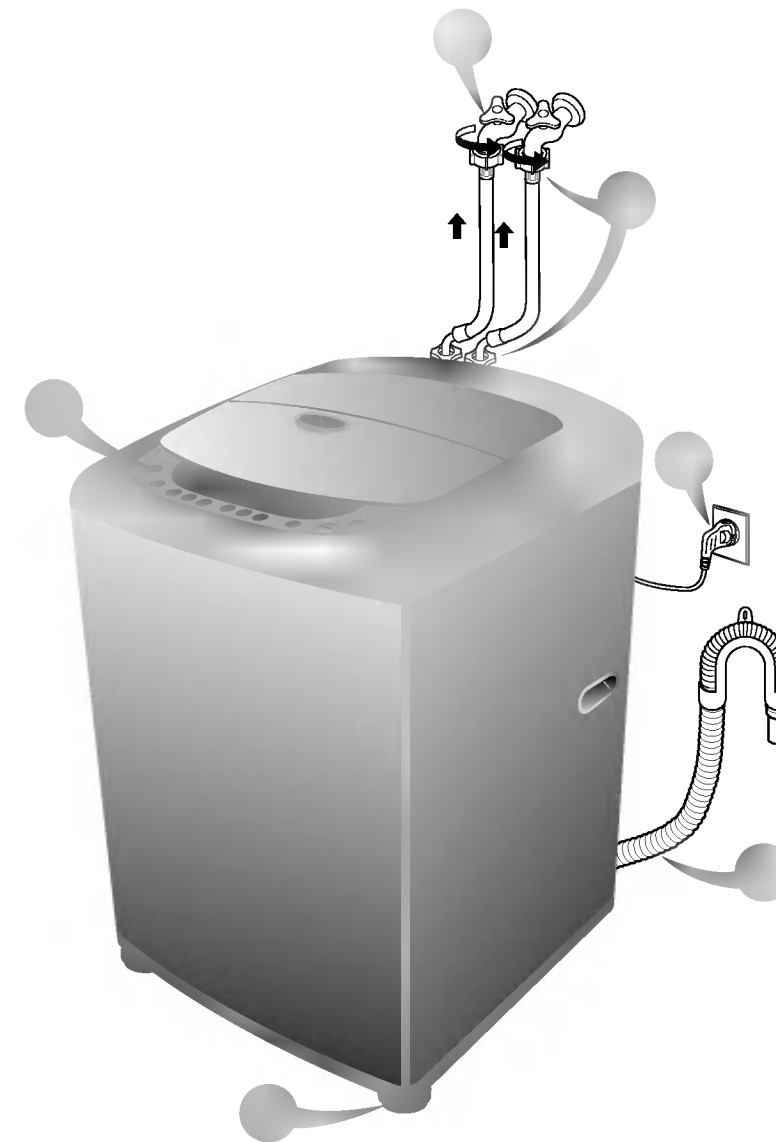

1 Conecte la manguera del agua
Véase

2 A continuación abra la llave de paso... Véase

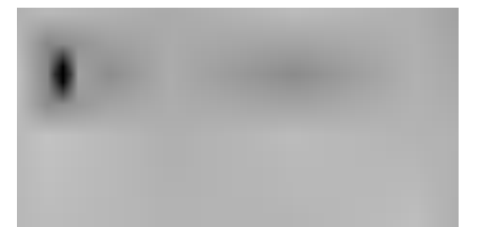
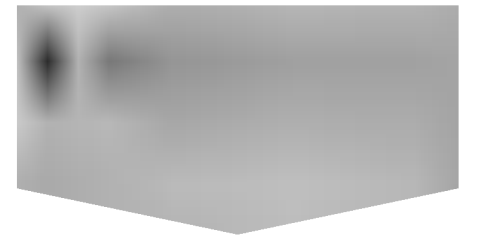
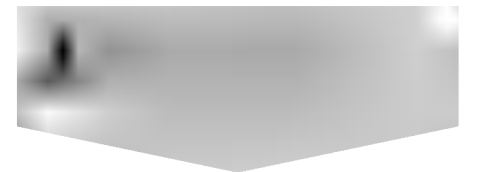

Precauciones Antes de Lavar

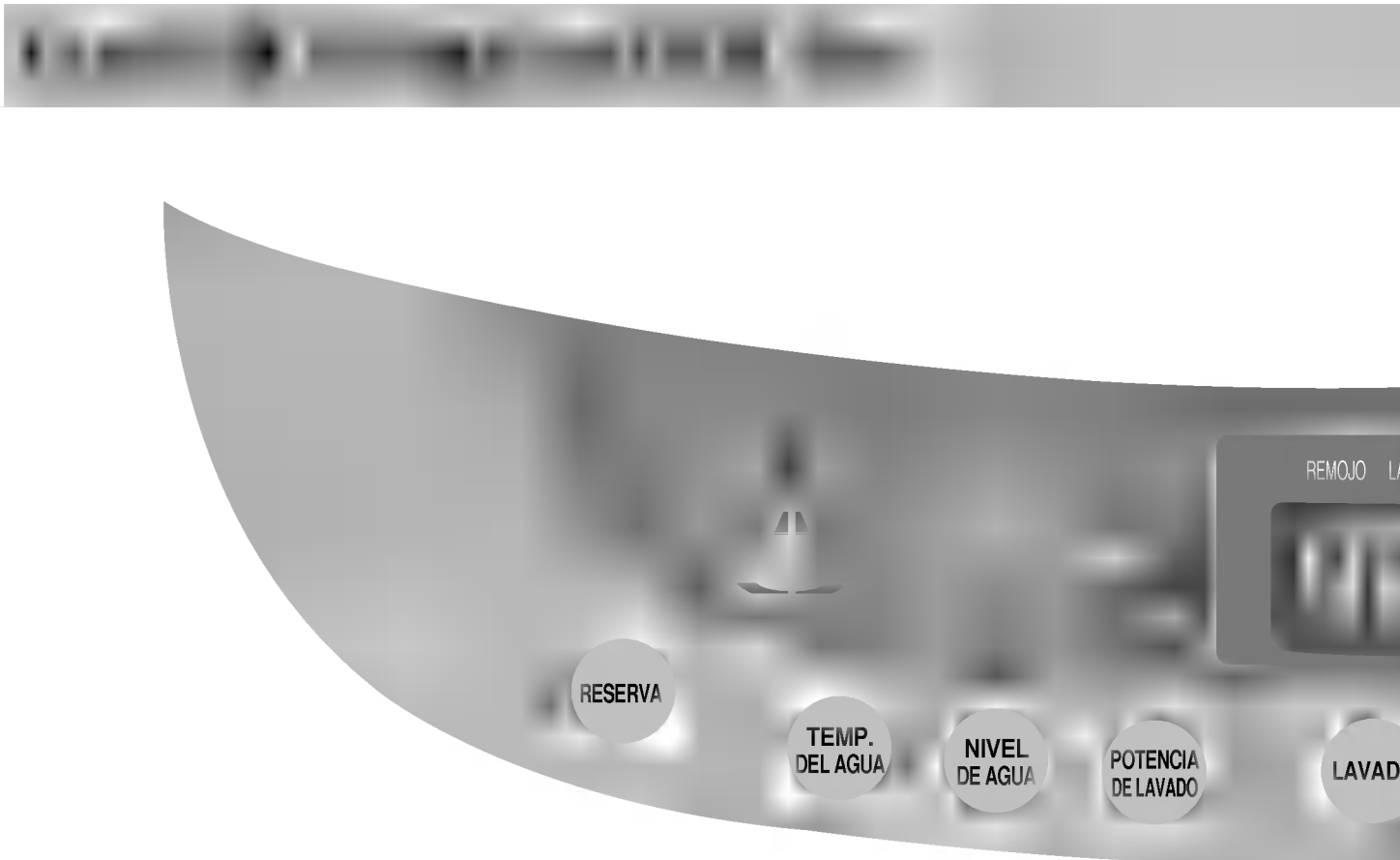

Fuzzy para lavado de la ropa.....

- En el funcionamiento normal, la lavadora completa los ciclos de lavado por sí misma. Si desea ajustar el tiempo de lavado, el número de aclarado o los tiempos de centrifugado, hágalo en el estado PAUSA.
- Si desea ajustar el nivel de agua, ajústelo directamente pulsando el botón NIVEL DE AGUA.
- La lavadora detecta la cantidad y los tipos de ropa y establece la corriente de agua, el tiempo de lavado, el número de aclarado y el tiempo de centrifugado más adecuados por sí misma.
- Mientras detecta el nivel de agua más adecuado, los indicadores luminosos de nivel de agua se iluminan sucesivamente.



- Si el tambor contiene agua o la ropa se encuentra mojada, el nivel de agua puede ser más alto. Ajuste manualmente el nivel de agua adecuado antes de poner en marcha la lavadora.
- La ropa voluminosa y ligera puede hacer que el nivel de agua sea inferior al habitual. En este caso, ajuste manualmente el nivel de agua.
- Cuando desee lavar ropa que pueda decolorarse fácilmente, no utilice el [REMOJO].
- El suministro de agua puede continuar aproximadamente 2 minutos después de iniciarse el lavado. Ésta es una función automática de ajuste del nivel de agua.

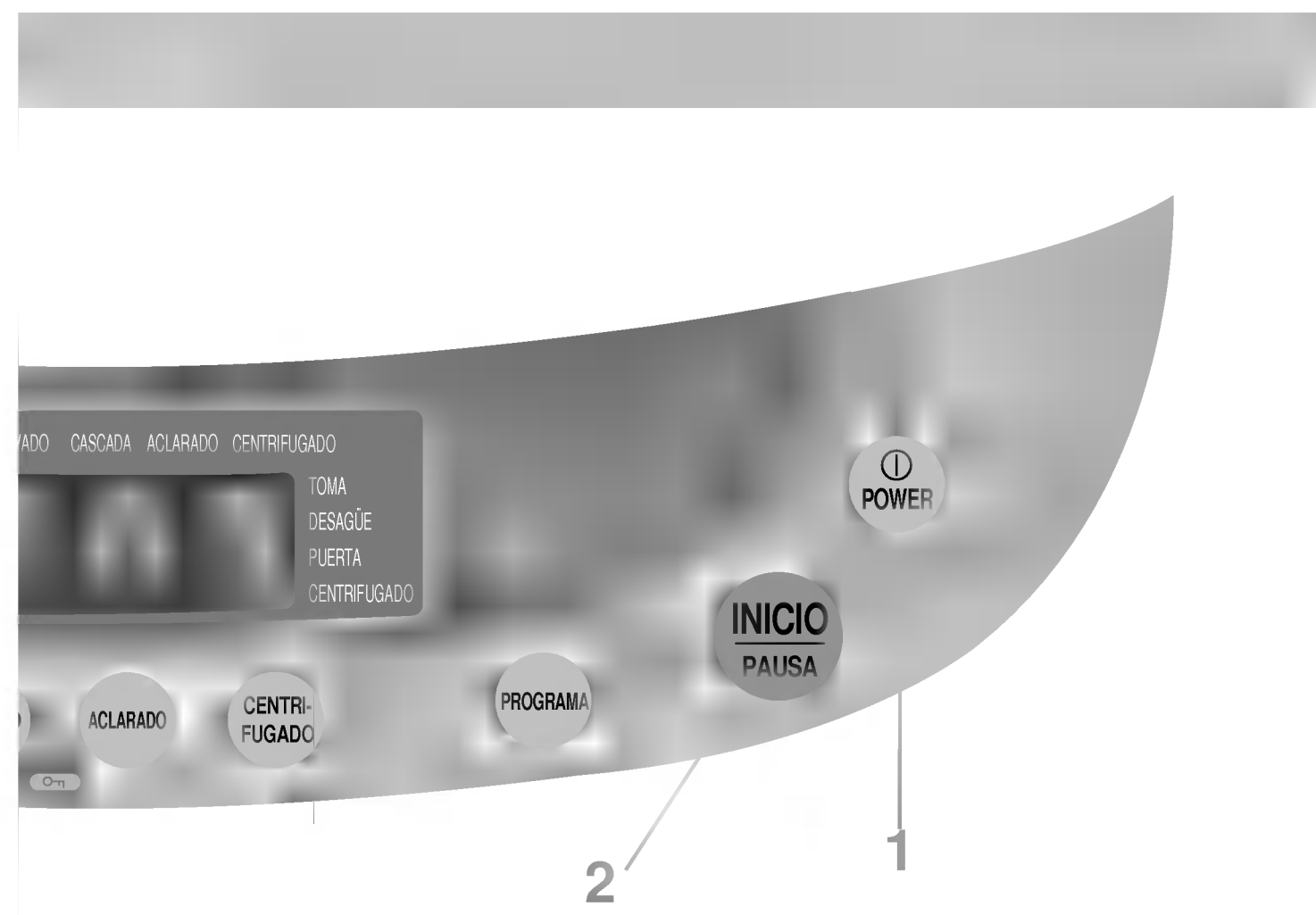

1 Pulse el interruptor Power.

- 2** **Programa de Fuzzy: Deposite la ropa, pulse el botón INICIO/PAUSA**
- En este caso la lavadora se establecerá automáticamente en la potencia de lavado [●ORMAL].
- Programa de Jean : Deposite la ropa, pulse el botón INICIO/PAUSA**
- Seleccione el programa [JEAN]
- En este caso, la lavadora se establecerá automáticamente en la potencia de lavado [●NTENSA].
- Es la operación para detectar la carga del lavado.

3 Deposite el detergente de acuerdo con la cantidad indicada.



La lavadora se apagará automáticamente 10 segundos después de finalizar el ciclo de lavado con un sonido "buuu-".

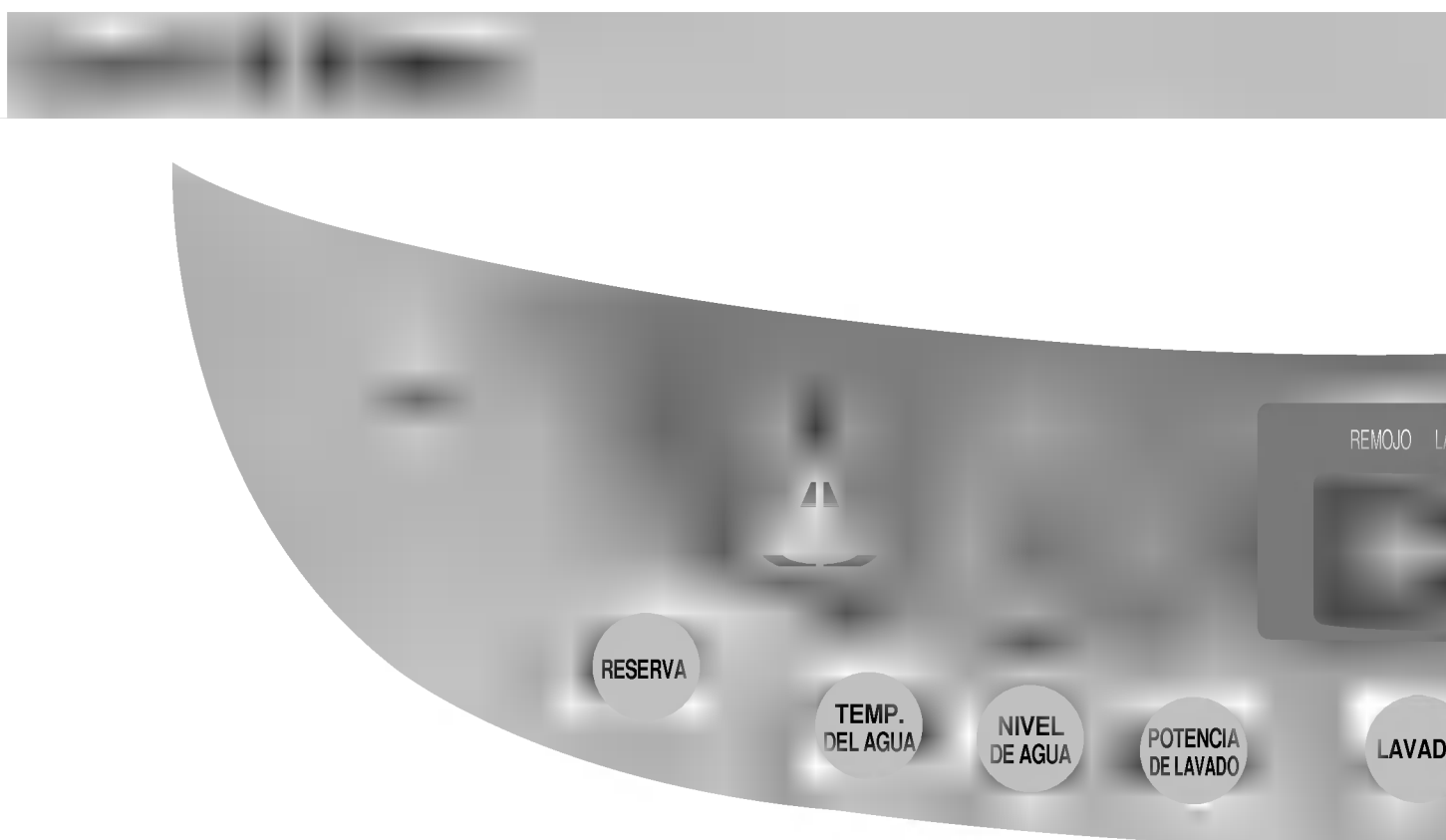

- No lave jamás mantas eléctricas.
- Emplee una red de lavado en el caso de cubrecamas de cachemir puesto que el forro puede salirse del tambor y dañarse.
- Cuando lave ropa ligera, como puede ser un cubrecamas o una colcha de cachemir, con un nivel de agua elevado, tal vez salga un poco de agua por la salida de drenaje.
- En caso de utilizar una secadora, emplee el programa de secado MANTAS. Para obtener una descripción detallada, consulte el manual del usuario de la secadora.
- No lave nunca alfombras en la lavadora (la alfombra y la lavadora pueden resultar dañadas).



En el Programa Mantas

Mantas:

- Podrán lavarse las mantas hechas de fibra sintética al 100% con etiquetas de lavado a mano.
- Tipos:
 - mantas acrílicas: 100% acrílicas (revestimiento de nylon).
 - mantas de tejidos mixtos: algodón + poliéster.
 - mantas de lana: mantas de lana cardada.
- Peso: Inferior a 5,0 kg.

Cubrecamas:

- Se podrán lavar los siguientes tipos de cubrecamas con etiquetas de lavado a mano:
 - Rellenos:
 - 100% poliéster.
 - Peso: aproximadamente 2 kg (peso completo del cubrecamas inferior a 3,5 kg).
 - Tamaño: inferior a 200 x 250 cm.

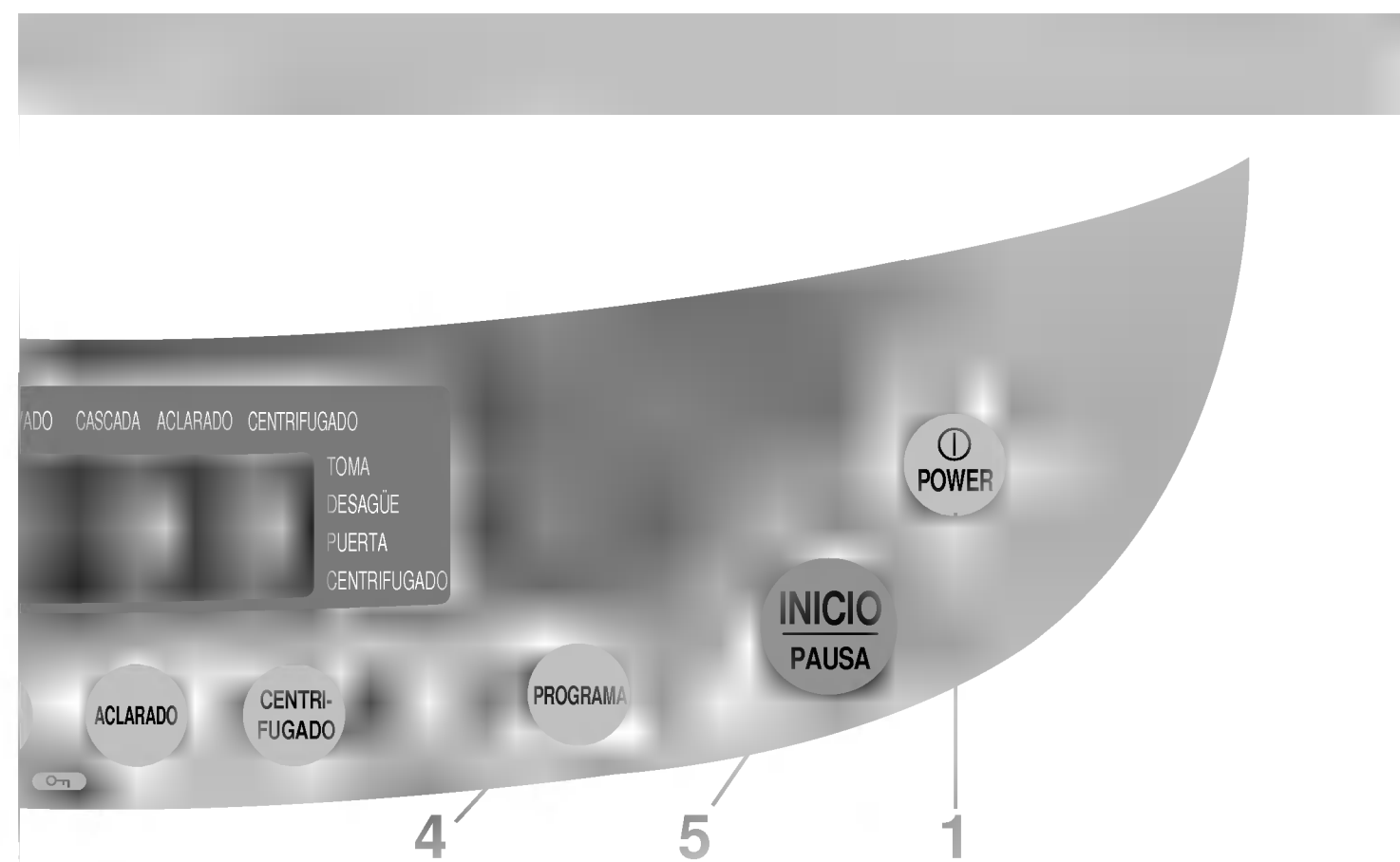

1 Pulse el interruptor Power.

2 Deposite el detergente.

- Utilice el detergente disuelto en agua a aproximadamente 30°C.
- El nivel de agua se establecerá automáticamente en [EXTRA]. Deposite la cantidad de detergente adecuada

3 Introduzca la manta.

- Una vez introducida la manta, apriétela de modo uniforme para obtener unos buenos resultados de lavado.

4 Establezca el programa MANTAS.

- En este caso, la lavadora se establecerá automáticamente en el nivel de agua [EXTRA] y en la potencia de lavado [●NTENSA].

5 Cierre la puerta, pulse el botón INICIO/PAUSA.



- La máquina se apagará automáticamente una vez transcurridos 10 segundos tras la emisión de la alarma, cuando finalice completamente el lavado.
- Si no se cierra la puerta, la máquina no podrá comenzar la rotación. También generará un sonido de alarma.

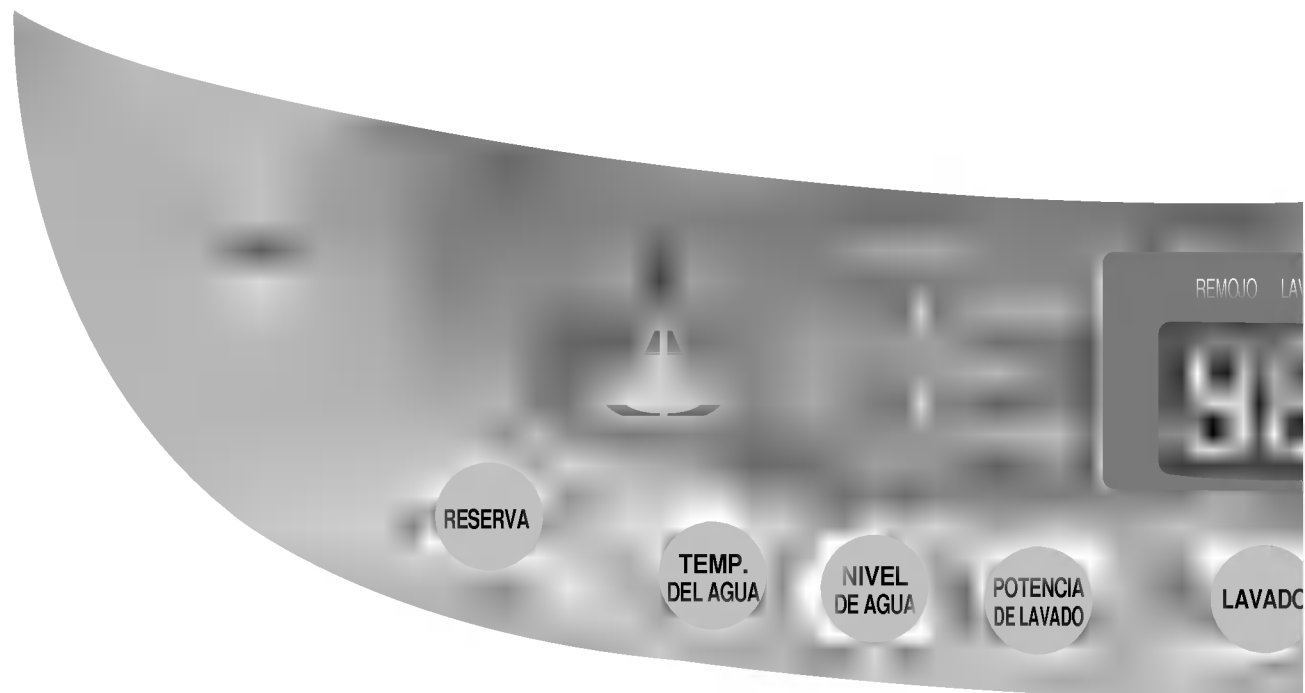

● Rapido menos de 3.2 kg de ropa cada vez.

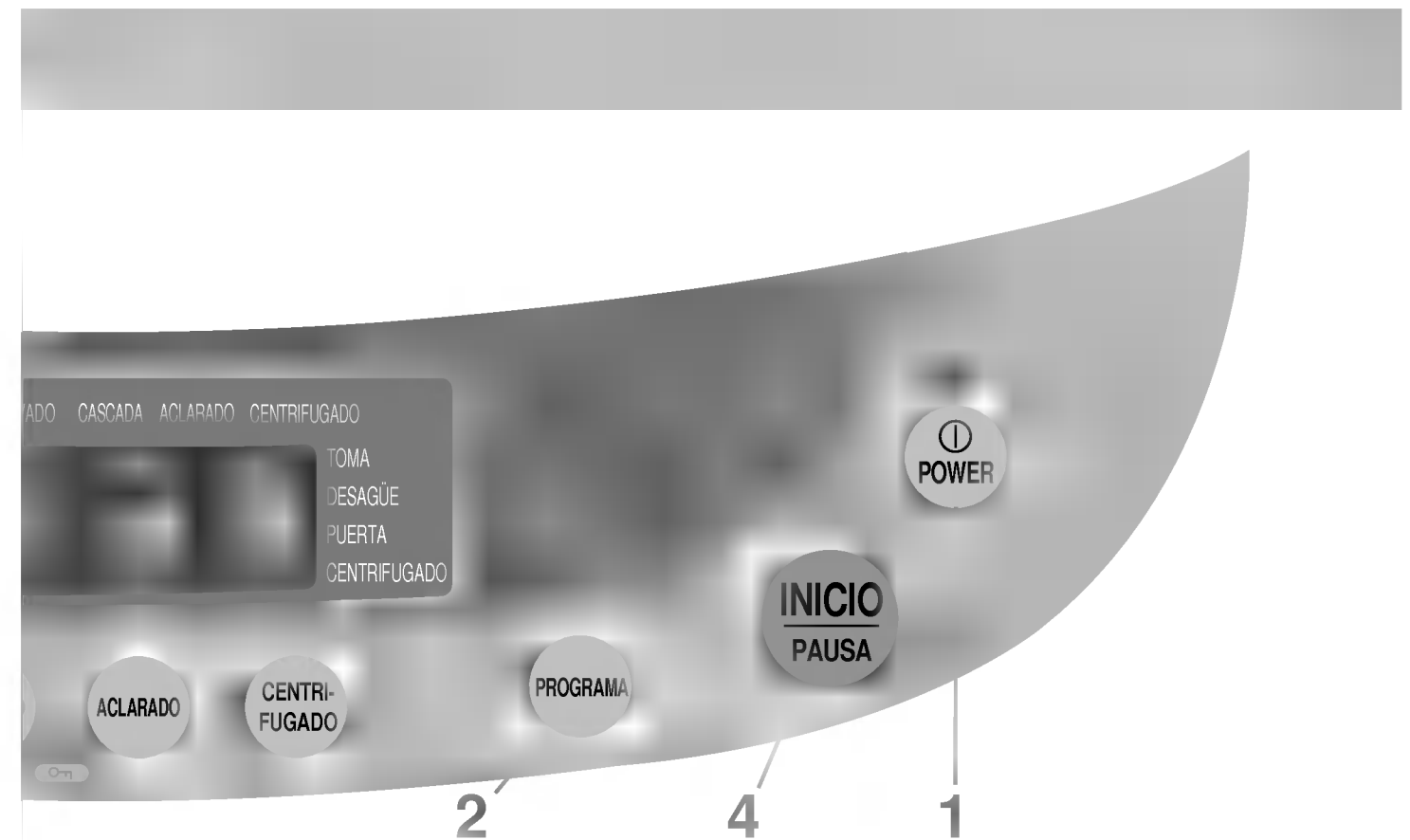

1 Pulse el interruptor.

2 Establezca el programa **RAPIDO**.

- En este caso, la lavadora se establecerá automáticamente el nivel de agua [MEDIO] y en el aclarado 1 vez.

3 Deposite la ropa.

4 Pulse el botón **INICIO/PAUSA**.

5 Deposite el detergente y cierre la puerta.



- La máquina se apagará automáticamente una vez transcurridos 10 segundos tras la emisión de la alarma, cuando finalice completamente el lavado.
- Si no se cierra la puerta, la máquina no podrá comenzar la rotación. También generará un sonido de alarma.

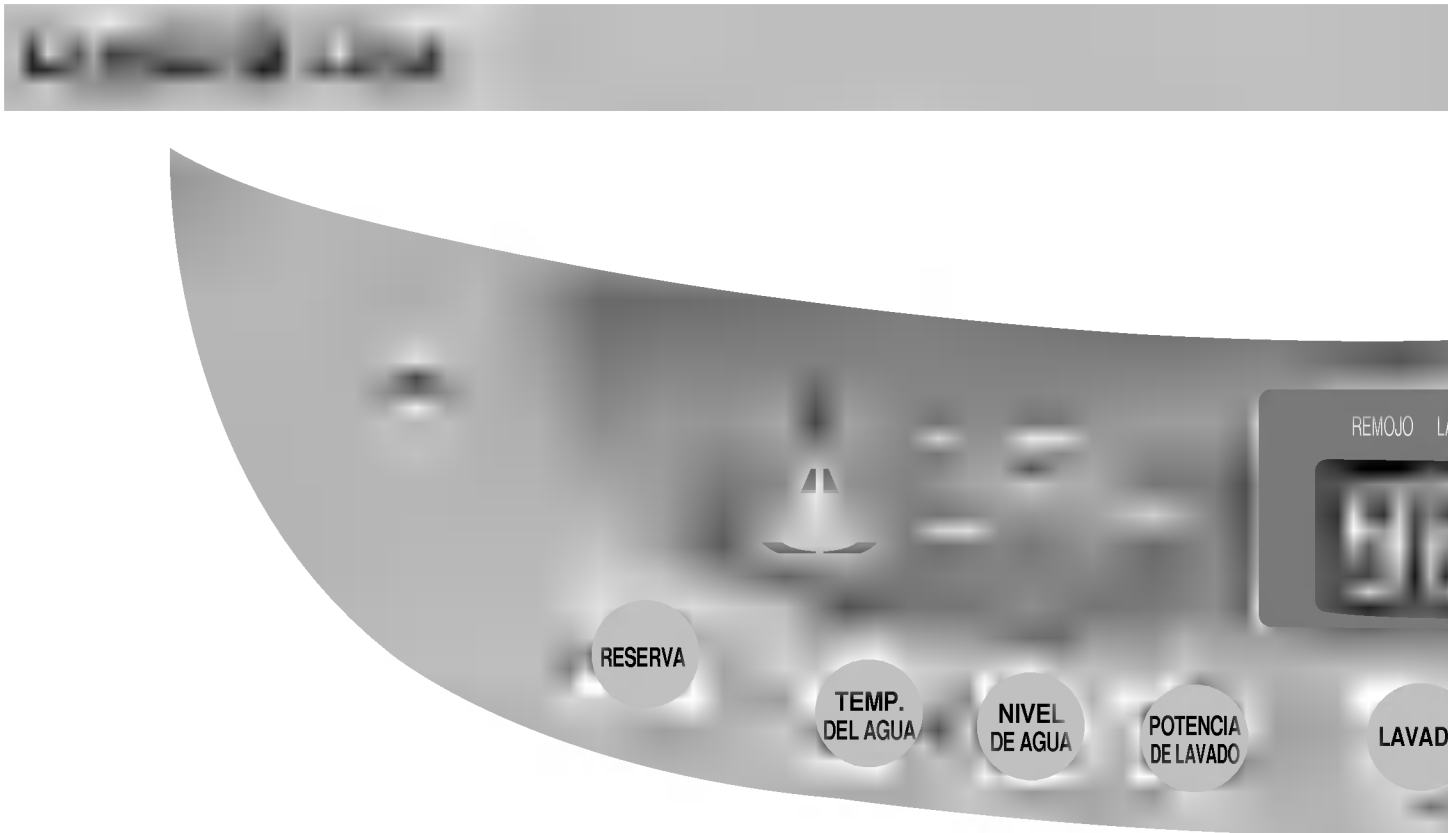

- No utilice los niveles de agua MEDIA o bajo Las prendas podrían resultar dañadas.
- Sólo podrá establecerse agua fría (el agua caliente puede dañar la ropa).
- Cuando utilice detergente neutro o detergente para limpieza en seco, deposite la cantidad adecuada de detergente de acuerdo con las 'Instrucciones para el detergente'.
- Emplee este programa para ropa delicada como pueden ser prendas de lana (lave únicamente prendas con etiquetas de lavado con agua).
- Lave menos de 2,0 kg de ropa cada vez.
- No lave conjuntamente con ropa blanca, de colores brillantes o de colores oscuros que pueda decolorarse fácilmente.
- El centrifugado es suave en el programa LANA por lo que puede desprenderse agua de las prendas incluso tras el centrifugado.

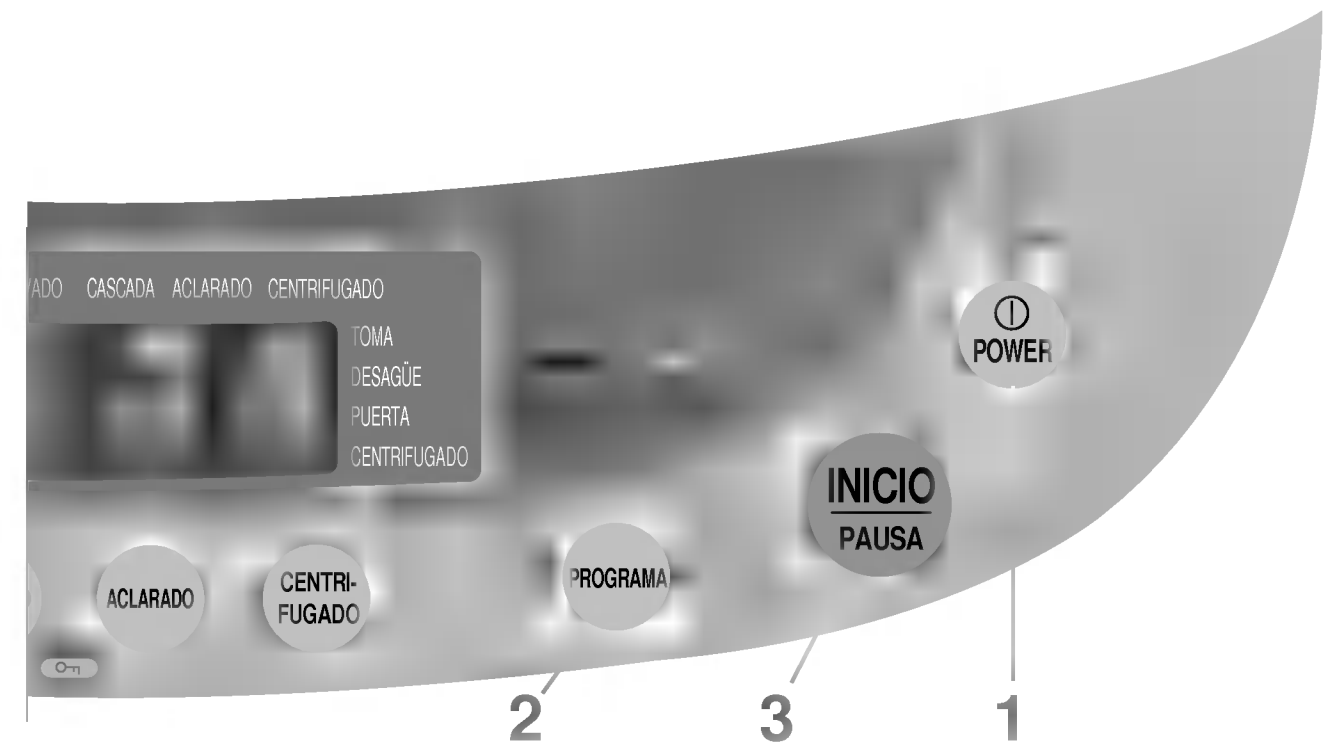

1 Pulse el interruptor Power.

2 Seleccione el programa [LANA].

- En este caso la lavadora se establecerá automáticamente el nivel de agua [ALTO].

3 Deposite la ropa y pulse el botón INICIO/PAUSA.

- Utilice el tipo de detergente adecuado de acuerdo con la naturaleza de las prendas.

4 Deposite el detergente y cierre la puerta.



- La máquina se apagará automáticamente una vez transcurridos 10 segundos tras la emisión de la alarma, cuando finalice completamente el lavado.

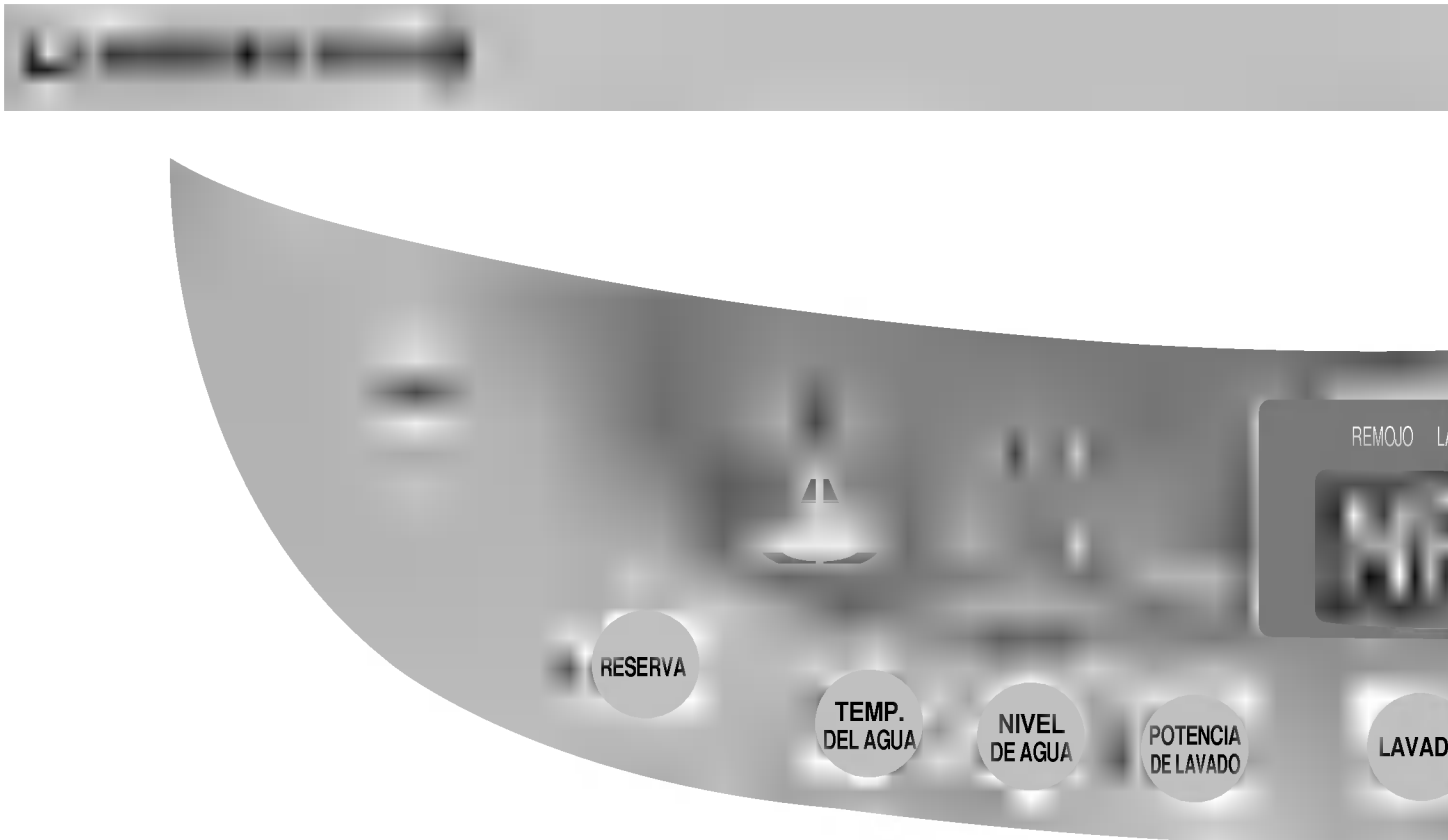

Cómo secar prendas de lana y lencería

Esta función puede utilizarse para obtener un aclarado más eficaz.

Emplee esta función para lavar ropa lavado a mano y lavado en seco.

- Extienda las prendas de lana y lencería sobre una superficie plana y sombreada.
- En caso de utilizar una percha, envuelva la parte superior de la percha con una toalla para mantener la forma del cuello y de las hombreras.

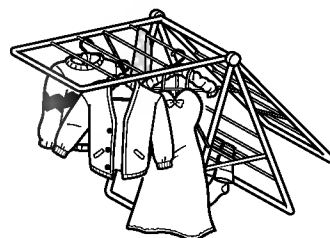

- Las arrugas existentes tras el secado pueden eliminarse con la plancha.



- No utilice los niveles de agua MEDIO o BAJO. Las prendas podrían resultar dañadas.
- Sólo podrá establecerse agua fría (el agua caliente puede dañar la ropa).
- Cuando utilice detergente neutro o detergente para limpieza en seco, deposite la cantidad adecuada de detergente de acuerdo con las 'Instrucciones para el detergente'.
- Emplee este programa para ropa delicada como pueden ser prendas de lana y lencería (lave únicamente prendas con etiquetas de lavado con agua).
- Lave menos de 2,0 kg de ropa cada vez.
- No lave conjuntamente con ropa blanca, de colores brillantes o de colores oscuros que pueda decolorarse fácilmente.
- El centrifugado es suave en el programa LANA por lo que puede desprenderse agua de las prendas incluso tras el centrifugado.

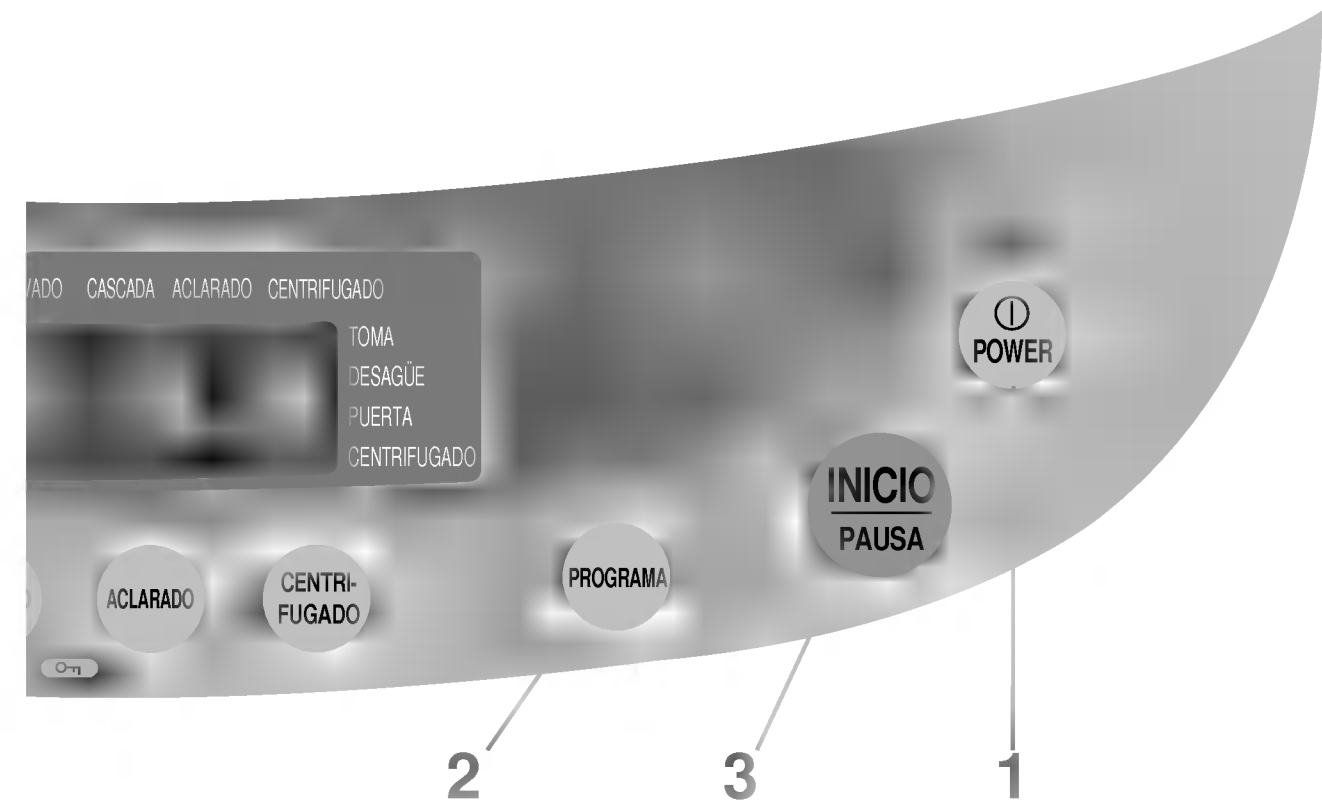

1 Pulse el interruptor Power.

2 Seleccione el programa [SUAVE]

- En este caso la lavadora se establecerá automáticamente el potencia de lavado [● NORMAL].

3 Deposite de detergente adecuado con la naturaleza de la prenda y pulse el botón INICIO/PAUSA.

- La lavadora se abastecerá de agua automáticamente hasta el el nivel de agua.[MEDIO]
- Si no distribuye adecuadamente el detergente, puede provocar daño o pérdida del color de las prendas.
- Deje caer las prendas considerando que no toquen directamente con el detergente en polvo o detergente para lavado en seco.



- La máquina se apagará automáticamente una vez transcurridos 10 segundos tras la emisión de la alarma, cuando finalice completamente el lavado.

Esta función puede utilizarse para todos los tipos de lavado.
cuando desee cancelar la reserva de lavado retardado, apague la máquina y enciéndala de nuevo.

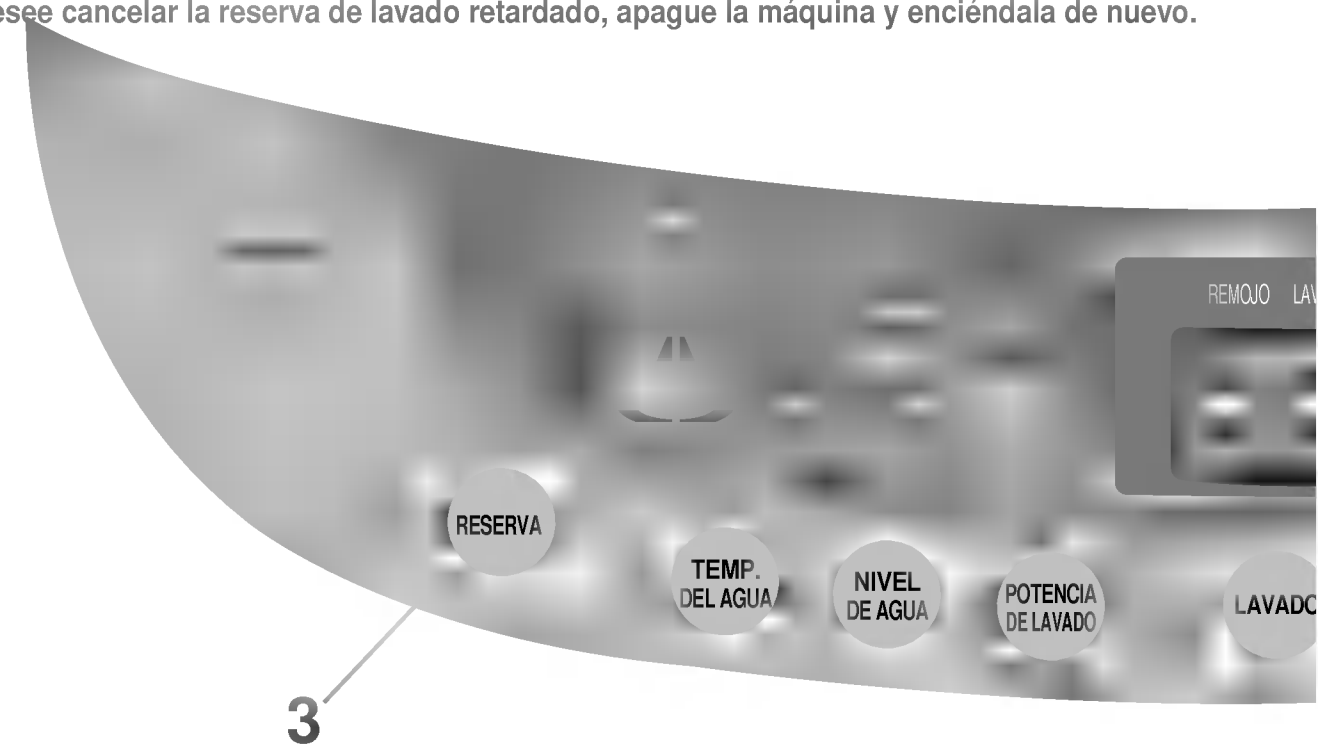

Cómo establecer el tiempo de retardo

Ejemplo : Ahora son las 7 a.m. Si desea que el lavado termine a las 9 p.m., establezca el tiempo de acuerdo con la figura que se presenta a continuación.

- Cuando se pulse el botón, cambiará el tiempo de reserva [3 → 4 → 5... → 12 → 14 → 16... → 48 → 3] repetidamente.



TOMA
DESAGÜE
PUERTA
CENTRIFUGADO

14 horas : 7 a.m. ~ 9 p.m.

Uso de la gaveta de detergente

si se usa detergente en polvo

- Vierta detergente directamente en la gaveta.
- Cierre la gaveta.
- Antes de verter el detergente limpie el agua de la gaveta(Hay posibilidad de que quede en la gaveta)

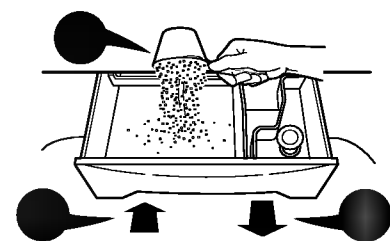

si se usa detergente líquido

- Después de mezclar con agua (1:1) vierta en la gaveta para Lejía líquido.



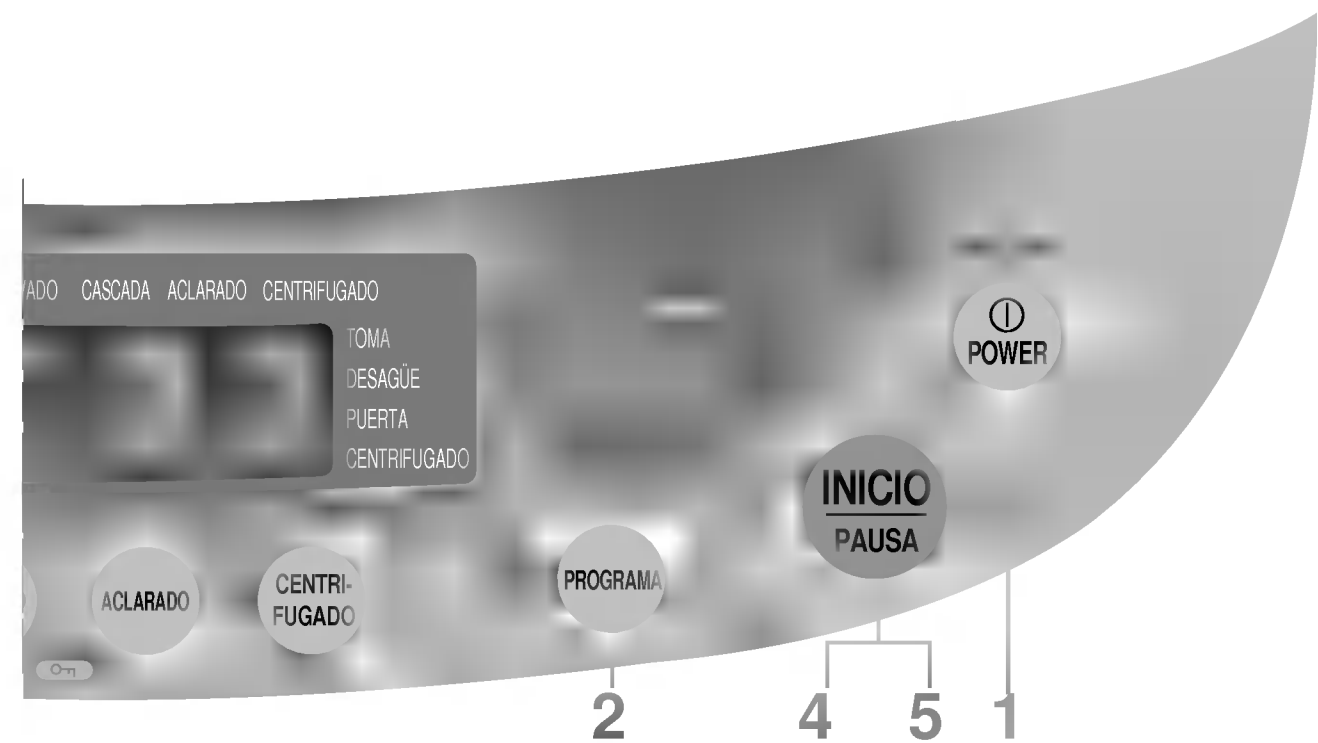

1 Pulse el botón POWER.

2 Seleccione un programa.

- Seleccione un programa excepto los programas de SUAVE y LANA.

3 Establezca el tiempo.

- Pulse el botón RESERVA para colocar las horas de aquí en adelante le gustaría que finalice el lavado.

4 Deposite la ropa y pulse el botón INICIO/PAUSA.

5 Deposite el detergente en la caja de detergente y ciérrela, pulse el botón INICIO/PAUSA dos veces seguidas.

- Jale la caja de detergente hacia delante y deposite el detergente, luego cierre la caja hacia atrás.
- Al momento de depositar el detergente, usted escuchará un sonido de alarma. No indica un error en la función de reserva.
- El sonido de la alarma le recuerda a usted cerrar la tapa. (Si usted no cierra la tapa, la función reserva no operará.
- En caso de volver abrir la tapa durante la operación, usted tiene que cerrar la tapa y pulse el botón INICIO/PAUSA dos veces para operar.



Si la puerta está abierta, no podrá procederse con el lavado retardado.



Cómo lavar cuando no se está en casa

- Cuando no pueda sacar la ropa inmediatamente tras la finalización del lavado, es mejor seleccionar lavado y aclarado sólo (en este caso, no seleccione centrifugado para evitar la formación de arrugas).

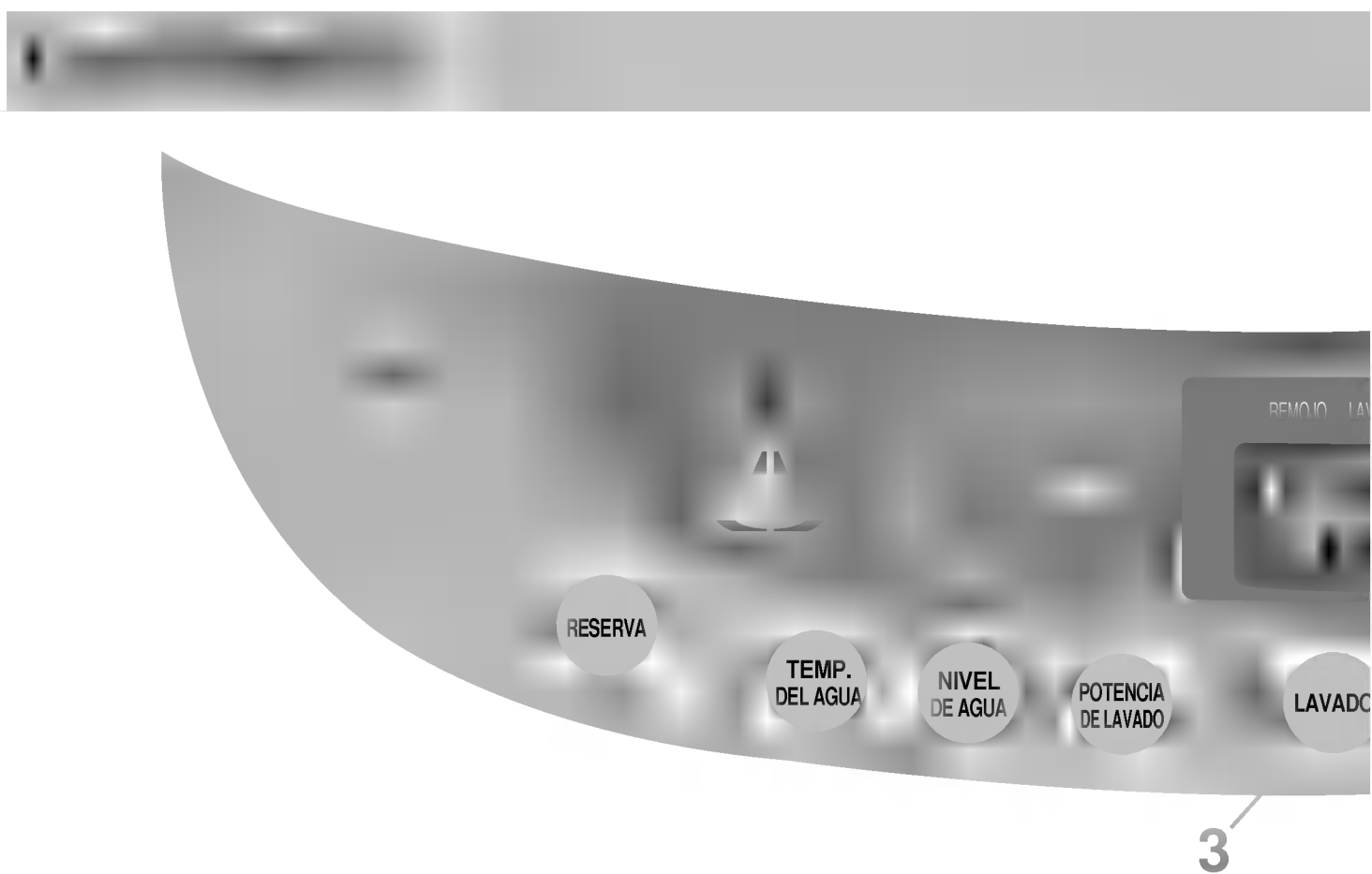

Detección de la cantidad de ropa y visualización del nivel de agua

1 Deposite la ropa y pulse el botón INICIO/PAUSA.



2 Sin agua, el impulsor gira a la izquierda y a la derecha durante aproximadamente 4 segundos para detectar la cantidad de ropa.

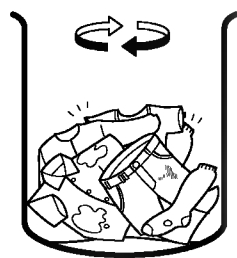

3 Se mostrará el nivel de agua y la cantidad de detergente apropiados.

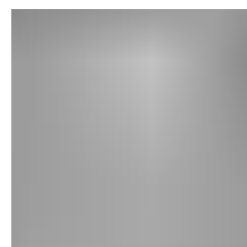

- Si el tambor contiene agua o la ropa se encuentra mojada, el nivel de agua puede ser diferente al nivel inicial establecido (esto no indica ningún tipo de malfuncionamiento, simplemente es la selección de nivel de agua adecuada para la ropa).
- La ropa voluminosa y ligera puede hacer que el nivel de agua sea inferior al habitual. En este caso, ajuste manualmente el nivel de agua.

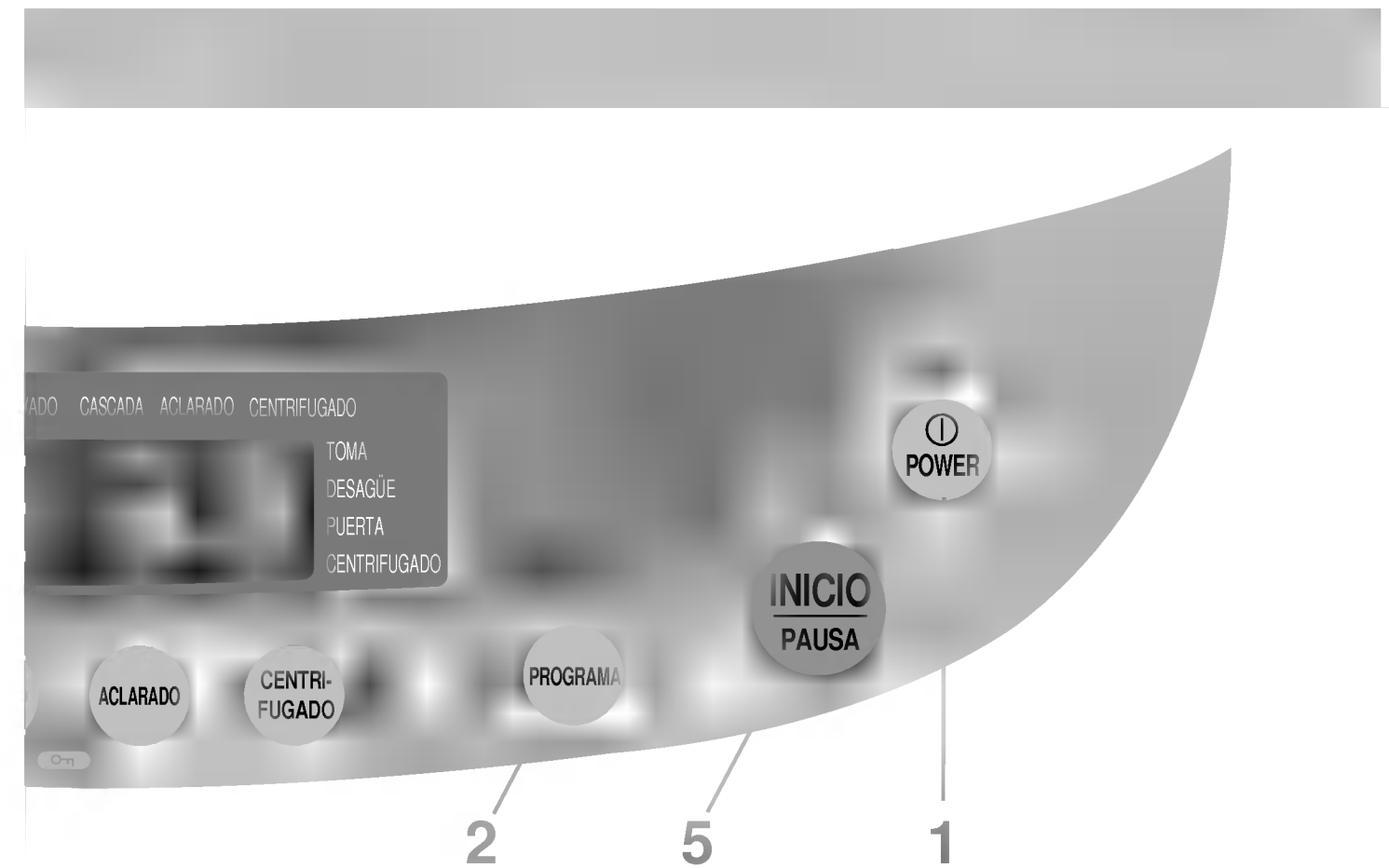

1 Pulse el interruptor Power.

2 Seleccione un programa.
 • No seleccione de programa [SUAVE] y [LANA].

3 Presione el botón de lavado de 5 a 7 veces.
 • Remojo y LAVADO se gira.

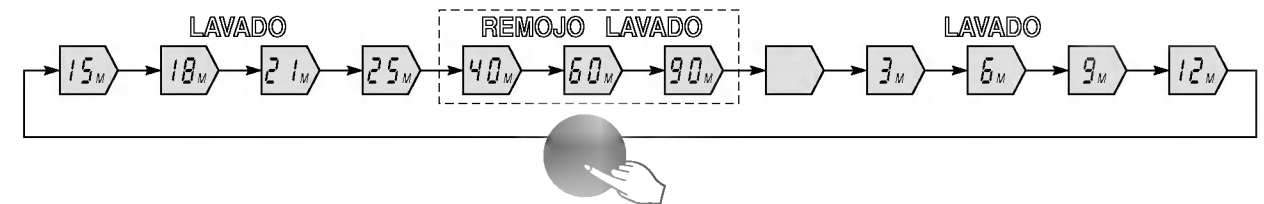

4 Seleccione los tiempos de remojo.

5 Introduzca la ropa y pulse el botón INICIO/PAUSA.

6 Deposite el detergente en la gaveta para detergente en polvo.

 • La máquina se apagará automáticamente una vez transcurridos 10 segundos tras la emisión de la alarma, cuando finalice completamente el lavado.



Podrá seleccionar el ciclo deseado entre lavado, aclarado y centrifugado o repetir uno de ellos una vez completado el lavado.

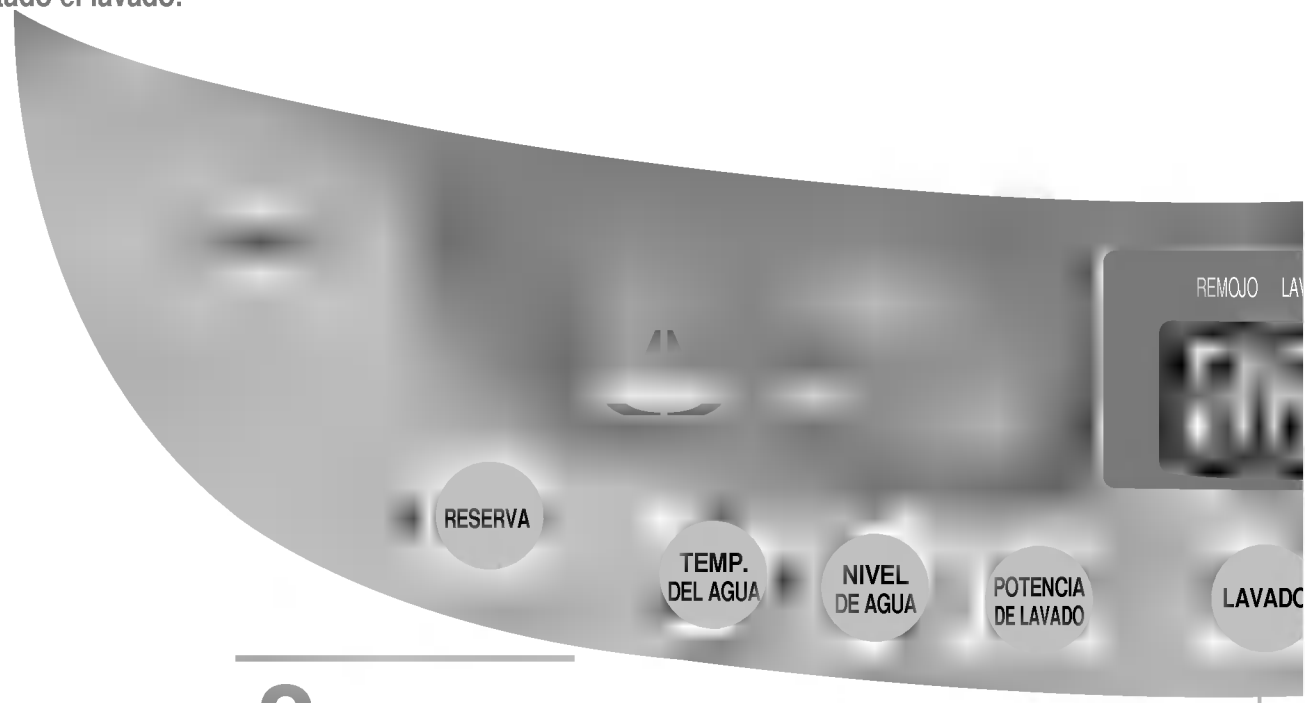

2

1 Pulse el interruptor Power.

AUTO OFF

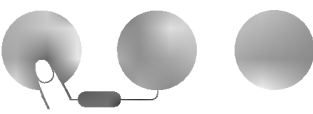
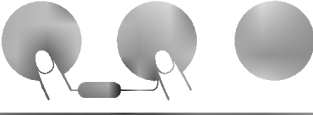
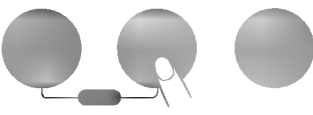
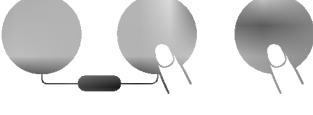
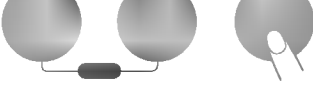

<p>Lavado sólo</p> 	<ul style="list-style-type: none"> ● Pulse el botón LAVADO para seleccionar el tiempo. ● Ajuste el nivel de agua de acuerdo con la cantidad de ropa. ● Si no se selecciona el nivel de agua, se establecerá automáticamente en [GRANDE].
<p>Lavado y Aclarado sólo</p> 	<ul style="list-style-type: none"> ● Pulse el botón LAVADO para seleccionar el tiempo. ● Pulse el botón ACLARADO para seleccionar el número de aclarado. ● Ajuste el nivel de agua de acuerdo con la cantidad de ropa. ● Si no se selecciona el nivel de agua, se establecerá automáticamente en [ALTO].
<p>Aclarado sólo</p> 	<ul style="list-style-type: none"> ● Pulse en botón ACLARADO para seleccionar el número de aclarado. ● Ajuste el nivel de agua de acuerdo con la cantidad de ropa. ● Si no se selecciona el nivel de agua, se establecerá automáticamente en [ALTO]. ● En este caso, no se detectará la cantidad de ropa. ● Cuando se seleccione aclarado sólo, éste comenzará con el suministro de agua.
<p>Aclarado y centrifugado sólo</p> 	<ul style="list-style-type: none"> ● Pulse en botón ACLARADO para seleccionar el número de aclarado. ● Pulse el botón CENTRIFUGADO para seleccionar el tiempo de centrifugado. ● Ajuste el nivel de agua de acuerdo con la cantidad de ropa. ● Si no se selecciona el nivel de agua, se establecerá automáticamente en [ALTO].
<p>Centrifugado sólo</p> 	<ul style="list-style-type: none"> ● Pulse el botón CENTRIFUGADO para seleccionar el tiempo de centrifugado.



3 Deposite la ropa



- Verifique los bolsillos por si existieran cosas dentro de los mismos.

4 Pulse el botón INICIO/PAUSA.



- La lavadora mostrará la cantidad de detergente e iniciará el suministro de agua.

Deposite el detergente y cierre la puerta.

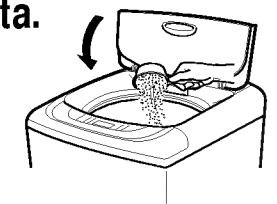

- Deposite el detergente de acuerdo con la cantidad indicada.

Cierre la puerta.

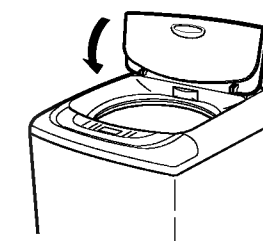





- Si la puerta no está completamente cerrada, la lavadora generará un sonido de alarma.

5 Pulse el botón INICIO/PAUSA.

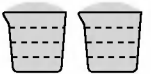
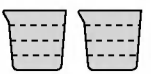

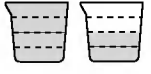
- La lavadora se apagará automáticamente una vez transcurridos 10 segundos tras la emisión de la alarma, cuando finalice completamente el lavado.

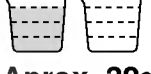
AGUA DE TERGENTE	CANTIDAD DE AGUA	CANTIDAD DE ROPA	CANTIDAD DE DETERGENTE	
			NORMAL	CONCENTRADO
EXTRA	94 l	Más de 7.1kg	 Aprox. 98g	Aprox. 65g
	85 l	Menos de 7.0kg	 Aprox. 85g	Aprox. 57g
ALTO	80 l	Menos de 5.5kg	 Aprox. 75g	Aprox. 53g
	72 l	Menos de 4.2kg	 Aprox. 65g	Aprox. 48g
MEDIO	65 l	Menos de 3.2kg	 Aprox. 54g	Aprox. 44g
	52 l	Menos de 2.2kg	 Aprox. 42g	Aprox. 34g
BAJO	45 l	Menos de 1.0kg	 Aprox. 32g	Aprox. 29g

- Detergente concentrado: 20 g por cada 30 litros de agua.
- Detergente sintético normal: 30 g por cada 30 litros de agua.
- Cuando se detecten automáticamente los niveles de agua, la cantidad de agua podrá diferir dependiendo del nivel de ropa incluso con el mismo nivel de agua.
- En cuanto al detergente sintético, utilice uno que genere pocas burbujas. Este tipo de detergente está especialmente diseñado para lavadoras.
- En caso de emplear detergente líquido, disuélvalo con agua (relación detergente:agua = 1:1) y deposítelo en el orificio para la lejía.



- Si emplea pastillas de jabón para ropa (resina natural) durante mucho tiempo, la suciedad separada de la ropa puede quedar pegada a la pared del tambor y agarrarse a la ropa durante el lavado.
- El uso de una cantidad excesiva de detergente puede reducir el efecto del aclarado y contaminar el medioambiente.

Cómo utilizar la lejía

- Separe siempre las prendas sobre las cuales desea utilizar la lejía y deposite la lejía en el orificio proporcionado para dicho efecto.
- En cuanto a la lejía en polvo, disuélvalo con agua y deposítelo en el tambor. Asegúrese de que la lejía no entre en contacto con la ropa.
- * Para obtener una descripción detallada a este respecto, véase "Instrucciones para el lejía".

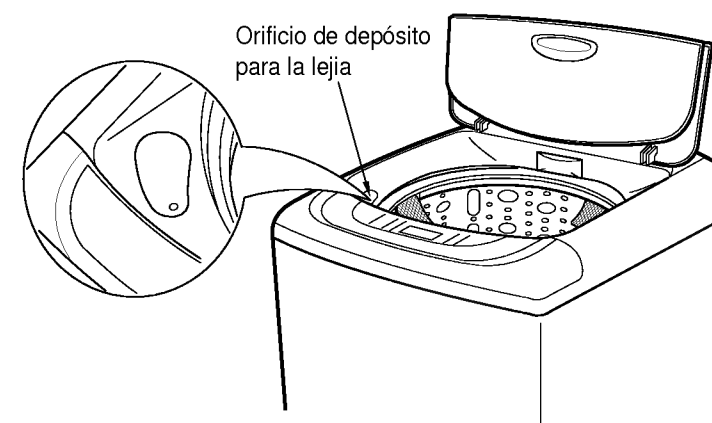

Uso del recipiente distribuidor de suavizante

- Abra hacia adelante la gaveta distribuidora del suavizante.
- Vierta el suavizante para llenar la gaveta hasta el nivel que indica.
- Cierre suavemente la gaveta para no rebalsar.
- * Para obtener información adicional consulte con el manual del suavizante.

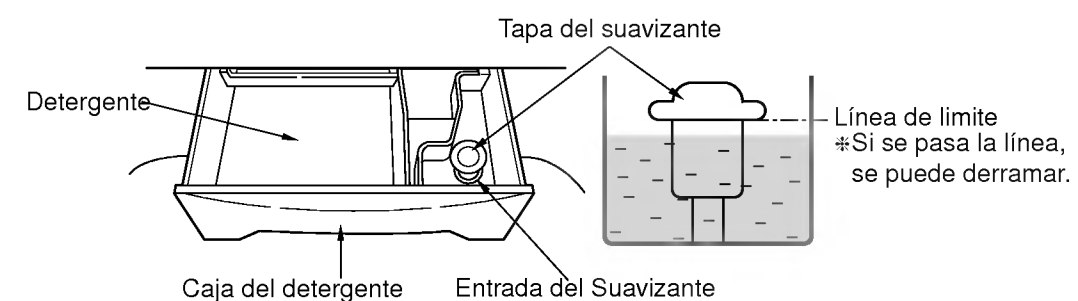

REFERENCIA

- El suavizante se vierte automáticamente junto con el último sonido de la alarma.
- En caso que la presión de agua sea inferior a 0.5kgf/cm², el suavizante no se verterá automáticamente. Vierta directamente en el último aclarado si suena la alarma.
- Después de verter el suavizante en el recipiente de la lavadora no debe permanecer por más de 2 días. (si se deja más de 2 días, se endurecerá y no podrá verterse automáticamente).
- No vierta directamente a las prendas el suavizante y lejía. (puede dañar las prendas)

Además del lavado completamente automático, el usuario podrá seleccionar otras funciones. Cuando la lavadora se encuentre en funcionamiento, utilice el modo de pausa para realizar los cambios.

Selección del suministro de agua

- Si se pulsa el botón, se efectuará un ciclo **FRÍA** → **CALIENTE**, **FRÍA** → **CALIENTE** → **FRÍA**.
- Aunque se seleccione únicamente **CALIENTE**, se suministrará agua **FRÍA** y **CALIENTE** de modo simultáneo durante el ciclo de **ACLARADO**.
- En el programa **LANA**, sólo se utilizará agua **FRÍA**.

Selección del NIVEL de agua

- El nivel de agua se establece automáticamente tras la detección de la cantidad de ropa. Pulse el botón **NIVEL DE AGUA** para cambiar el nivel de agua.

Selección de la potencia de lavado

<input type="radio"/> INTENSA	Prendas con mucha suciedad.
<input type="radio"/> ORMAL	Prendas con suciedad normal, algodón, tejidos sintéticos, prendas finas.
<input type="radio"/> ELICADA	Prendas con poca suciedad.

* En el programa **LANA**, la corriente de agua se ajusta por separado en una corriente muy suave para evitar daños en las prendas.

* Para disolver el detergente, la lavadora comienza con un nivel inferior al nivel de agua preestablecido.

Selección del lavado

REMOJO	40, 60, 90min.	Prendas muy sucias.
25	17 ~ 25min.	Ropa muy sucia, prendas gruesas.
↑	9 ~ 15min.	Prendas normales, algodón, tejidos sintéticos, ropa con suciedad normal, prendas finas.
3	3 ~ 6min.	Prendas suaves, tejidos delicados, ropa con poca suciedad.

* El tiempo de lavado real puede diferir dependiendo del nivel de agua.

* En el programa **LANA** las aletas de lavado giran muy despacio para evitar que las prendas encojan o sufran daños.

Selección del aclarado

aclarado 4, 5	Prendas con mucha suciedad.
aclarado 2, 3	Prendas normales, algodón, tejidos sintéticos, ropa con suciedad normal, prendas finas.
aclarado 1	Prendas con poca suciedad.

Selección del centrifugado

6 ~ 8min.	Prendas gruesas.
4 ~ 6min.	Prendas normales, tejidos ligeros, prendas finas.
1 ~ 4min.	Prendas suaves.
1 min. a bajas revoluciones	Prendas que deban plancharse, tejidos delicados.

* En el programa **LANA**, el tambor gira de un modo muy lento y centrifuga durante un tiempo muy corto (para evitar daños en las prendas).



Si usted desea bloquear todas las funciones para evitar que los niños cambien por error todos los programas, Ud. puede usar la opción de seguro para niños.

1 Presione el botón de power.

AUTO OFF

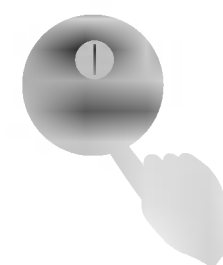

2 Presione el botón INICIO/PAUSE después que se hayan fijado todas las condiciones de lavado de acuerdo al manual.



3 Presione simultáneamente el botón de lavado y el botón de aclarado mientras se efectúa el proceso, entonces todas las funciones quedarán bloqueadas hasta que finalice el programa de lavado o hasta que Usted las desbloquee.

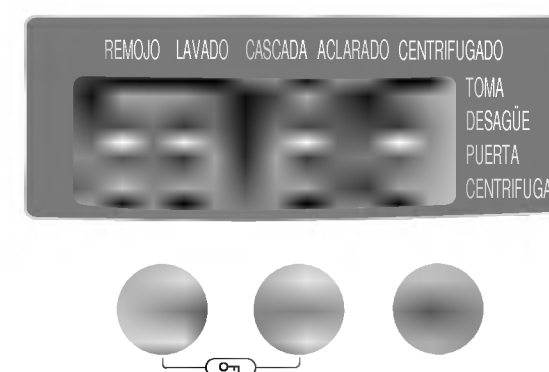

- Aparecerán alternadamente "L L" y el tiempo remanente en el visor mientras las funciones estan bloqueadas.

Cómo desbloquear

- Si usted desea desbloquear las funciones durante el lavado, presione de nuevo simultáneamente las teclas de Lavado y Aclarado.



A asegúrese de conectar el cable de tierra.
¡ Si no lo hace, podrían producirse descargas eléctricas!

Cómo efectuar la conexión a tierra

- Si se emplea un enchufe de AC con terminal de tierra, no será necesario efectuar la conexión a tierra

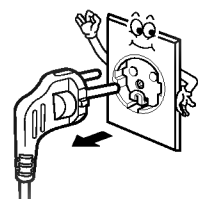

Otro método de conexión a tierra

- Conecte el cable de tierra a la placa de cobre de tierra y a continuación entiérrela en el suelo a una profundidad mínima de 75 cm.
- Conecte el cable de tierra al terminal de tierra de la toma de corriente.
- Cuando efectúe la instalación en un área donde no sea posible la conexión a tierra, compre un disyuntor para cortocircuitos y conéctelo a la toma de corriente.

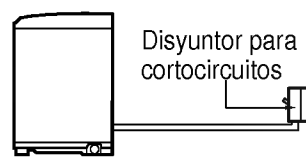
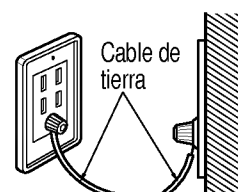
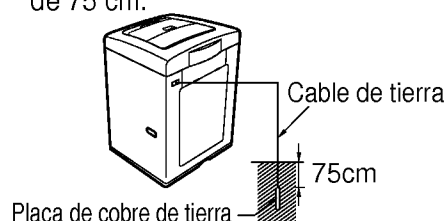

Lugares donde nunca debe instalar tomas a tierra

- No conecte nunca el cable de tierra a tuberías de gas, de agua, pararrayos o tomas de teléfono.
- No existirá efecto de tierra si se hace la conexión a una tubería de agua de plástico.

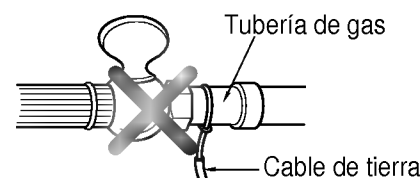

Conexión de la manguera de drenaje

- Conecte la manguera de drenaje a la salida de la bomba de drenaje ubicada en la parte posterior de la lavadora.
- Acople la abrazadera a la manguera de drenaje. A continuación empuje la manguera hacia el cuerpo de la lavadora según lo indicado por la flecha.
- Asegúrese de que la manguera de drenaje quede colgando sobre el extremo del tambor de la ropa.
- No utilice una manguera de prolongación.

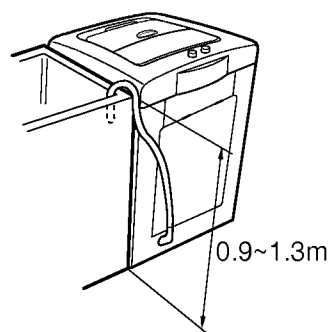
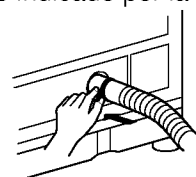
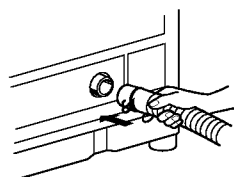

NOTA:

- Nunca deje la manguera en el suelo puesto que se descargará el agua.
- Verifique que la manguera quede bien estirada de modo que no forme bucles ni quede más alta que el fregadero.
- La altura de descarga deberá ser de aproximadamente 0,9 ~ 1,3 m respecto al suelo.

Conectando la manguera de entrada

La manguera de entrada está diseñada para conectarse a 3/4" de diámetro.

1 Asegurese que el sello de goma este puesto

2 Conecte la manguera de entrada de agua fría en el terminal color azul o con marca azul.

- Conecte el terminal de agua fría directamente en la llave de agua fría y enseguida atornillelo fuertemente tal que el agua no se filtre y gotee.
- Conecte el otro lado del terminal de la manguera de agua fría en la válvula de entrada de agua fría con marcado azul y enseguida atornillar fuertemente, tal que el agua no se filtre.



3 Conecte la manguera de entrada de agua caliente en el terminal color rojo o con marcado rojo.

- Conecte el terminal de agua caliente directo en la llave agua caliente y enseguida atornillelo fuertemente tal que el agua no se filtre y gotee.
- Conecte el otro lado del terminal de la manguera de agua caliente en la válvula de entrada de agua caliente con marcado rojo y enseguida atornillar fuertemente, tal que el agua no se filtre.



4 Asegurese que la tuerca de la manguera quede firme.

- Es responsabilidad del usuario la conexión de las mangueras de entrada de agua, tal que no tenga filtraciones.



Conectando el adaptador de llave de 1/2"

Para conectar la manguera de entrada de agua a una llave sin hilo, se provee un adaptador adicional (solo para algunos modelos)

1 Suelte los tornillos del adaptador.

- Destornille los 4 tornillos fijadores del adaptador de la llave, tal que la llave quede centrada. Presione el conector hacia arriba en forma vertical tal que el sello de goma del interior del adaptador pueda adherirse completamente a la llave. (Tenga cuidado que el sello de goma no se salga mientras lo presiona)

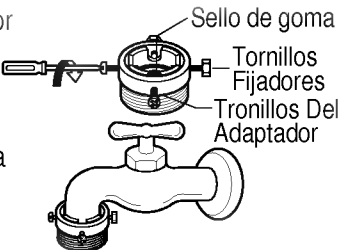

2 Fijando el adaptador de llave a la llave de agua.

- Coloque los 2 tornillos fijadores del lado de la muralla y apriete los con la mano o con un atornillador para fijar el tamaño exácto del diámetro de la llave. Enseguida apriete los otros dos tornillos para fijar la llave

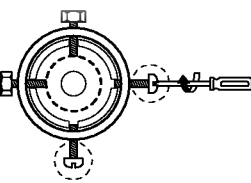

● Después de fijar el adaptador de llave, conecte la manguera de entrada de agua de acuerdo a las instrucciones.



La instalación inadecuada de la lavadora puede causar ruido y malfuncionamientos.

1. Las ranuras de ventilación del área de la base quedarán obstruidas si se instala la máquina sobre una superficie enmoquetada o sobre una alfombra.
2. Instale la lavadora sobre una superficie firme y nivelada. La inclinación no podrá ser en ningún caso superior a 1°.

Cómo ajustar el nivel

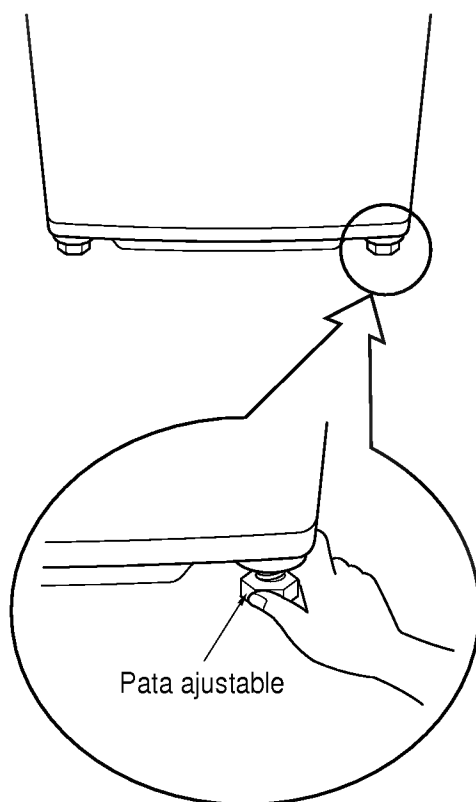

Gire las patas ajustables para fijar la lavadora de forma horizontal (2EA).

1 Área de instalación

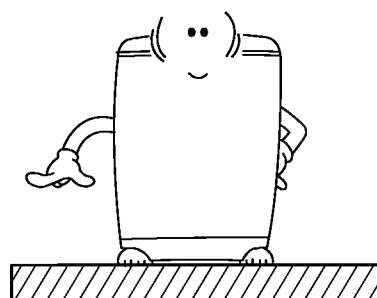

- Instale la lavadora sobre una superficie plana y firme.

4 Posición horizontal

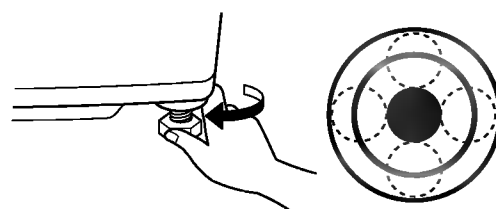

- Levante la parte frontal de la lavadora y sitúe el punto del indicador de nivel en el centro girando las patas ajustables en el sentido de las agujas del reloj o empleando la placa de ajuste.

Posición horizontal

Localización del punto	Causa	Cómo ajustar
	Cuando la parte frontal está más baja.	● Ajuste la placa de ajuste frontal con las patas ajustables (2) o ajuste las patas.
	Cuando la parte posterior está más baja.	● Ajuste la placa de ajuste posterior con las patas ajustables (2) o ajuste la placa de soporte.
	Cuando la parte izquierda está más baja.	● Ajuste la parte izquierda de las placas de ajuste frontal y posterior o la placa de soporte.
	Cuando la parte derecha está más baja.	● Ajuste la parte derecha de las placas de ajuste frontal y posterior o la placa de soporte.

(Ejemplo) Para mover el punto del indicador de nivel 1,5 mm: Utilice dos placas de ajuste y una placa de soporte de 10 mm y gire las patas ajustables de 2 a 3 veces.

2 Comprobación del nivel

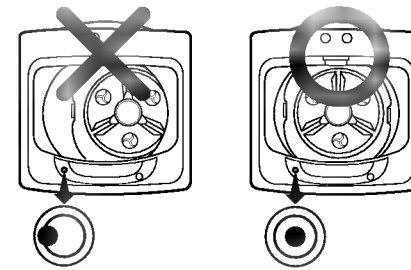

- Abra la puerta y compruebe si la lavadora está correctamente nivelada mirando de arriba a abajo.
- Ajuste el punto del indicador de nivel para que quede dentro del círculo rojo.

3 Comprobación de la pendiente

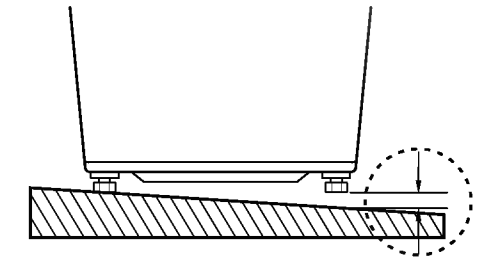

- Compruebe si la superficie de instalación está inclinada (intente menear la lavadora y verifique si se encuentra firmemente instalada).

5 Confirmación del nivel

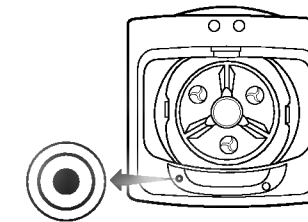

- Coloque la lavadora en la posición original y confirme el nivel de acuerdo con la figura 2 (intente menear la lavadora y confirme el nivel).
- Compruebe la localización del nivel de la parte frontal de la lavadora.

Distancia entre la manguera de drenaje y la pared

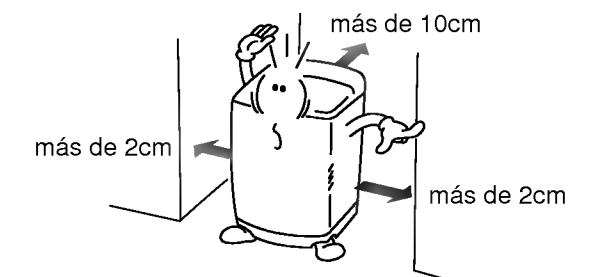

- La distancia entre la manguera de drenaje y la pared deberá ser superior a 10 cm y la distancia entre las demás partes o la parte posterior y la pared deberá ser superior a 2 cm.

Cuando el suministro de agua sea malo, compruebe si existen sustancias como pueden ser piedras o arena en el filtro. Si el filtro se atasca de suciedad, el agua no podrá entrar en la lavadora. Limpie regularmente el filtro.

Limpieza del filtro de la válvula de entrada

Antes de limpiar el filtro de la válvula de entrada, elimine completamente los restos de agua de la manguera.

- Cierre la llave de paso y pulse el interruptor Power.
● Seleccione agua fría y caliente y pulse el botón INICIO/PAUSA.
Deje la lavadora en funcionamiento durante 5 segundos.

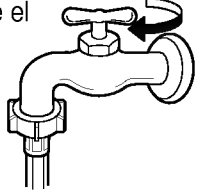

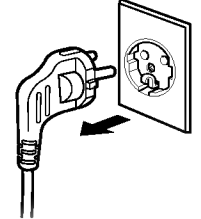
 - Apague la lavadora y desconecte el cable de alimentación.

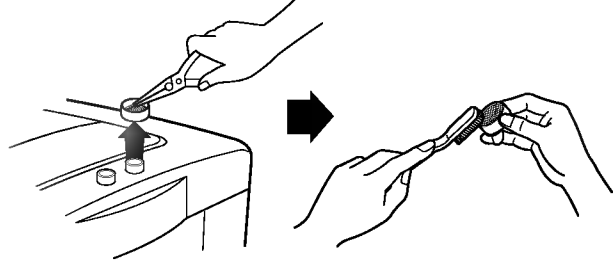
 - Desconecte la manguera del agua y extraiga el filtro de la válvula de entrada a mano o con las herramientas adecuadas. Quite la suciedad con un cepillo de dientes, etc.

- A continuación, insértelo de nuevo en la entrada de agua.

Limpieza del filtro para pelusas

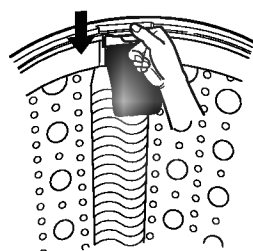
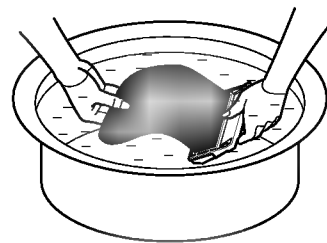
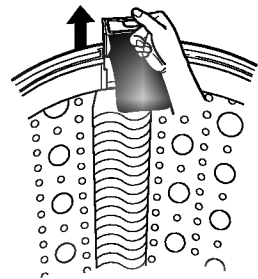
- Pulse y a continuación tire del filtro para pelusas del tambor en la dirección de la flecha.
- Dé la vuelta al filtro y lávelo para eliminar la suciedad.
- Vuélvalo a meter en su sitio (oír un "clic").



Limpie la bomba casing (cuando el drenado sea malo)

- Saque los tornillos de la cubierta posterior.
- Dé vuelta al casquillo en dirección de la flecha y desmonte.
- Vuelva a montar el casquillo en la dirección de la flecha y gire a la derecha.

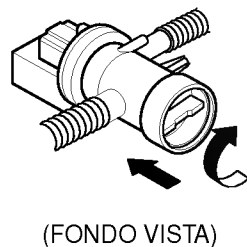
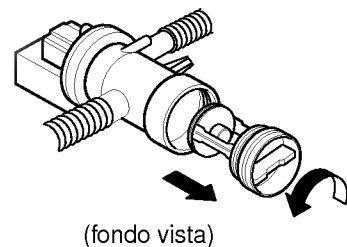
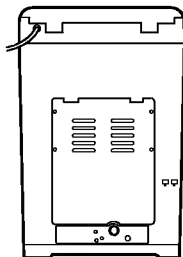

● Cuando el filtro para pelusas se encuentre gastado, etc., póngase en contacto con un Centro de Servicio Técnico Autorizado de LG para obtener uno nuevo.

Para evitar la congelación en invierno

- 1** Cierre la llave de paso y extraiga el agua de la manguera. Coloque la manguera hacia abajo y saque completamente el agua de la misma.
- 2** Pulse el botón CENTRIFUGADO y deje la lavadora centrifugar durante 1 minuto para eliminar el agua del tambor y de la manguera de drenaje.
- 3** Desconecte el cable de alimentación.

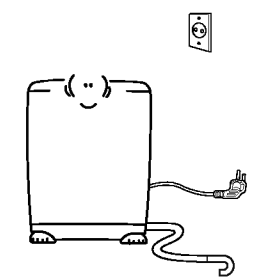
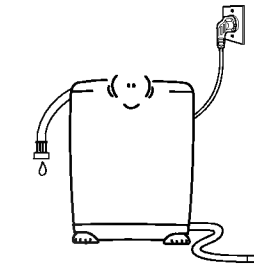
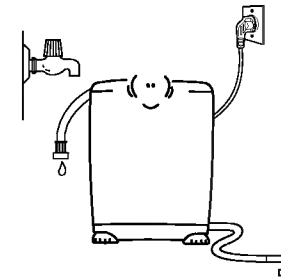

Cuando exista congelación

- 1** Vierta agua a una temperatura de 50° C sobre la llave de paso y extraiga el agua de la manguera.
- 2** Vierta agua a 50° C en el interior del tambor y déjela actuar durante 10 minutos.
- 3** Sumerja la manguera desmontada en agua a 50° C.

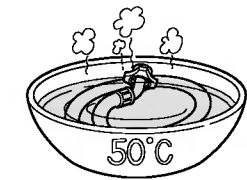
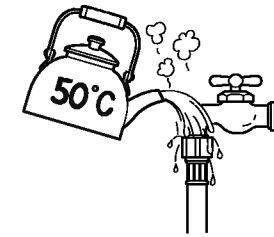

- 4** Conecte la manguera del agua a la lavadora y póngala en marcha. Vierta agua a 50° C en la manguera del agua.

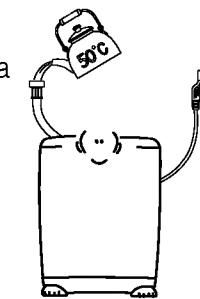

- 5** Conecte la manguera del agua a la llave de paso y compruebe si se drena el agua.

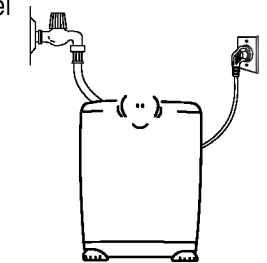









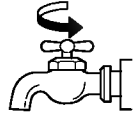
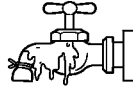

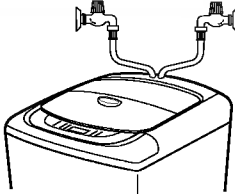

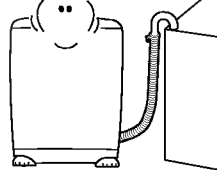
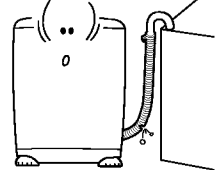
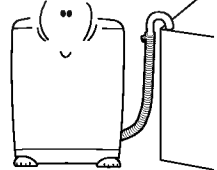

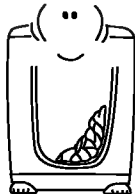
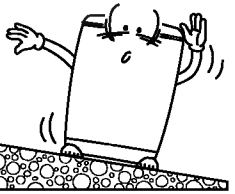



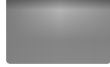

El tambor es de acero inoxidable y, por tanto, no se oxida. Sin embargo, puede pegarse óxido externo al mismo por las causas siguientes:

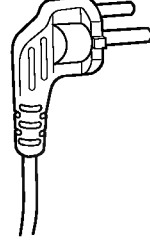
- Los productos metálicos (como horquillas para el pelo, etc.) pueden oxidarse si se dejan en el interior del tambor mucho tiempo.
 - Si se utiliza agua con demasiadas sustancias ferrosas durante un tiempo prolongado.
 - Si se deja agua o lejía de tipo cloro dentro del tambor durante mucho tiempo.
- Si existiera óxido, aclarado con una esponja o un paño suave con limpiador (neutro) y elimínelo (nunca utilice un estropajo metálico).

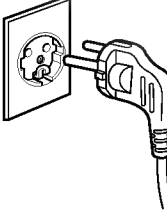
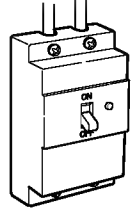

Si aparece un símbolo anormal en la ventana del display, compruebe lo siguiente antes de acudir al servicio técnico.

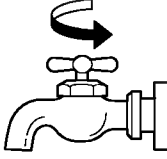
SÍNTOMA	ELEMENTO QUE HA DE COMPROBARSE
Llave de paso anormal 	    <p>Anormal. ¿Está la llave de paso cerrada? Suministro de agua. ¿Está la llave de paso congelada? ¿El suministro de agua es discontinuo? ¿La presión de agua es baja o el filtro se encuentra atascado? ¿Se ha seleccionado agua caliente cuando sólo está conectada la manguera de agua fría a la válvula de agua fría? (en este caso, seleccione agua fría).</p>
Drenaje anormal 	   <p>Compruebe si existe una avería en la corriente eléctrica. Compruebe si la manguera de drenaje se encuentra retorcida o presenta bucles. ¿Se ha colgado la manguera de drenaje del modo correcto?</p>
Centrifugado anormal 	  <p>¿Se junta toda la ropa en un lado? ¿La lavadora está inclinada?</p>
Puerta abierta  (en este momento sonará un zumbador sin indicación luminosa)	  <p>¿Está la puerta cerrada? Si la puerta está abierta, se generará una alarma y no podrán efectuarse el aclarado y el centrifugado. ¿Se ha cerrado la puerta una vez establecido el lavado retardado? Si la puerta está abierta, no podrá procederse al lavado retardado.</p>

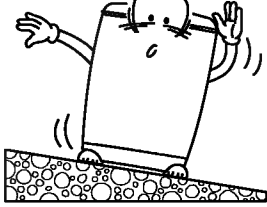
SÍNTOMA	ELEMENTO QUE HA DE COMPROBARSE		
Detección anormal del nivel 	Pregunte para centro de servicio		
Nivel de potencia anormal 			
			
No enciende 	 No presionó el botón de enciende.	 No ha conectado el lavarropas al tomacorrientes.	 No hay suministro de energía eléctrica.
No funciona 	 No ha presionado el botón inicio.	 No está el agua a nivel normal.	 NO ha abierto la llave.
Vibración excesiva y ruido durante el centrifugado 	 La lavadora no está bien nivelada.		
EL ACLARADO Y CENTRIFUGADO	<ul style="list-style-type: none"> ● Es normal, la lavadora está acomodando la ropa acumulada en un lado. ● No necesita acción especial. 		

Memo



- Presión del agua : 30-800kPa (0.3kgf/cm²-8kgf/cm²)
- Revoluciones de lavado : 130rpm
- Peso : 47kg
- Dimension : 625mm(ancho) × 625mm(profundidad) × 1007mm(alto)
- Cantidad de agua normal : 94 ℓ
- Consumo de agua normal : 260 ℓ (2 aclarados)

* La especificaciones técnicas están sujetas a cambios sin aviso previo.

