

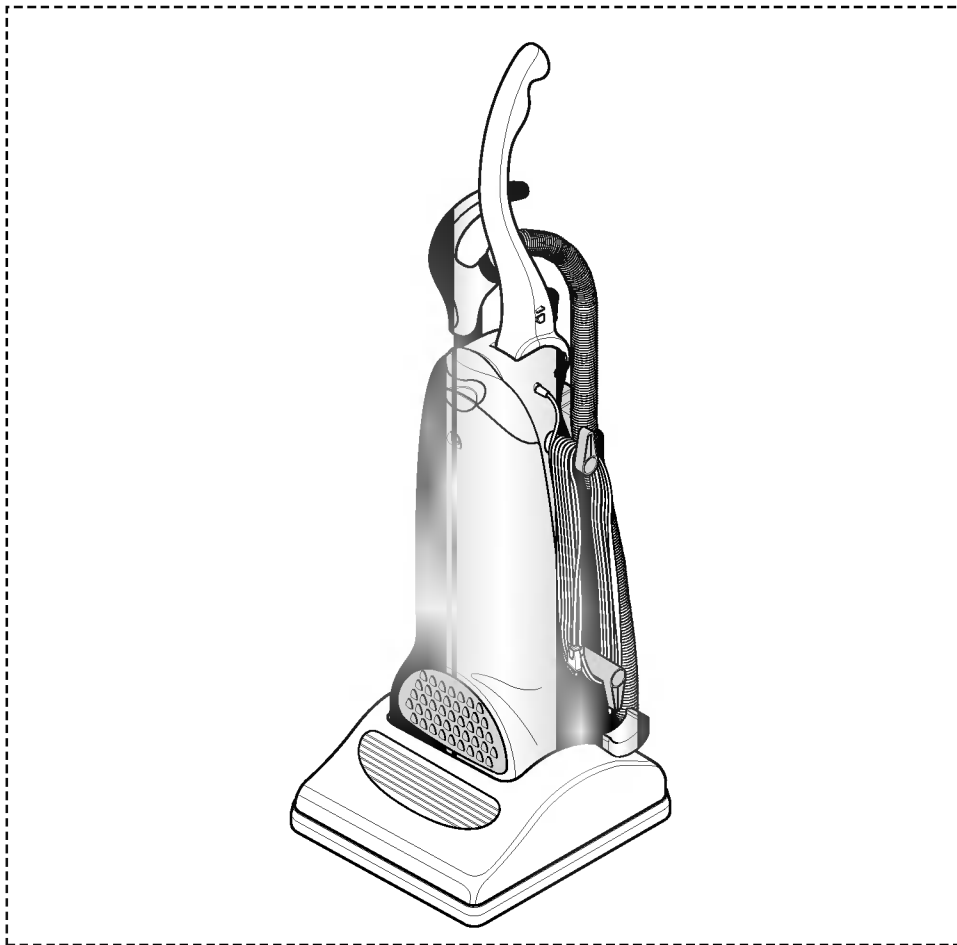

# ASPIRADORA VERTICAL MANUAL DE USO

MOD: V-7515T  
V-7513T



**Por favor lea este manual  
cuidadosamente y en su totalidad  
antes de poner en marcha la aspiradora**

# INDICE

---

MEDIDAS DE SEGURIDAD IMPORTANTES .....	3
ENSAMBLAJE DE LA ASPIRADORA .....	4
-Paso 1: Desempaque la caja de cartón .....	4
-Paso 2: Ensamble el mango .....	4
-Paso 3: Ensamble el tubo flexible .....	5
-Paso 4: Acoplamiento los instrumentos .....	5
DESCRIPCIÓN DE LA ASPIRADORA .....	6
CARACTERÍSTICAS ESPECIALES .....	7
-Boquete de ajuste automático .....	7
-Mango plegable .....	7
-Uso de la junta .....	7
-Característica de la limpieza de los bordes .....	7
FUNCIONAMIENTO .....	8
-Sugerencias importantes para la seguridad .....	8
-Interruptor On/Off .....	8
-Posiciones del mango .....	8
-Transporte de la Aspiradora .....	9
-Uso del colgador del cable .....	9
-Uso del gancho del cable .....	10
-Selector de alfombra/suelo .....	10
-Uso de los enlaces .....	11
REMOCIÓN TRABAS .....	12
-Sostén del tubo/flexible .....	12
-Vara de extensión .....	12
-Flexible corto .....	12
INSTRUCCIONES DE SUSTITUCIÓN .....	13
-Sustitución de la Bombilla de luz Principal .....	13
-Remoción/Instalación de la placa del fondo .....	13
-Sustitución de la correa y/o agitador .....	14
-Sustitución del filtro tipo HEPA .....	14
-Sustitución del filtro Micron .....	14
-Sustitución Dusi Beg .....	15
-Sustitución filtro limpio .....	15
-MANUTENCIÓN .....	16
-Limpieza agitador .....	16
ESPECIFICACIONES .....	16
ANTES DE PEDIR ASISTENCIA .....	17
CENTRO DE SERVICIO DIRECTO .....	18

## IMPORTANTES MEDIDAS DE SEGURIDAD

---

Al utilizar la aspiradora vertical  LG tiene que respetar siempre las instrucciones de seguridad para reducir los riesgos de incendio, sacudidas eléctricas y daños a las personas, incluídas las siguientes.

LEA TODAS LAS INSTRUCCIONES ANTES DE ENSAMBLAR O USAR EL APARATO.

**ADVERTENCIA:** Para reducir los riesgos de incendio, sacudidas eléctricas o daños:

1. Desconecte el suministro de electricidad antes de reparar y/o utilizar la unidad.
2. No deje el aparato enchufado. Desenchufe de la toma de corriente cuando no lo usa o antes de repararlo.
3. No lo use al exterior o sobre superficies húmedas. No aspire agua o materiales húmedos.
4. No manipule el enchufe o el aparato con las manos húmedas.
5. No permite que sea usado como juguete.
6. Úselo sólo como lo describimos en este manual. Use sólo las juntas que recomienda el fabricante.
7. No lo use con el cable o el enchufe dañado, debe ser sustituido por el fabricante o un Centro de Servicio Autorizado o una persona calificada para evitar imprevistos.
8. No tire o arrastre con el cable como si fuera la manija, cierre la portezuela del cable y haga girar el cable lejos de bordes tajantes o rincones. No pase el aparato sobre el cable. Tenga el cable lejos de las superficies calientes.
9. No desenchufe tirando del cable. Para desenchufar, empuñe el enchufe, no el cable.
10. No ponga ningún objeto en concavidades. No lo use con las concavidades bloqueadas. Manténgalo sin polvo, pelusa, cabellos o cualquier cosa que puede reducir el flujo del aire.
11. Tenga el pelo, vestidos sueltos, ropa interior, y todas las partes del cuerpo lejos de las concavidades y de las partes en movimiento.  
No use la aspiradora para aspirar objetos tajantes, duros, juguetes pequeños, alfileres, etc.
12. No aspire nada que esté quemándose o humea, como cigarrillos, fósforos, cenizas calientes.
13. No lo use para aspirar líquidos inflamables o combustibles como gasolina o en áreas donde pueden estar aquéllos.
14. No use la aspiradora sin la bolsa del polvo y/o filtros puestos.
15. Siempre gire los controles antes de desenchufar.
16. No mantenga la aspiradora sobre sillas, mesas, etc. Tenga cuidado especial cuando limpia escaleras.
17. Siempre desenchufe la unidad o apague con el interruptor cuando la unidad automáticamente se detiene involuntariamente, porque podría ponerse en marcha de nuevo involuntariamente.

## CONSERVE ESTAS INSTRUCCIONES

ESTE PRODUCTO ES PARA USO DOMÉSTICO EXCLUSIVAMENTE

# ENSAMBLAJE DE LA ASPIRADORA

## PASO 1: DESEMPAQUE LA CAJA DE CARTÓN

Quite todas las partes componentes de la caja de cartón e identifique cada artículo como se muestra en la figura.

Controle que ha localizado todas las partes antes de tirar la caja de cartón.

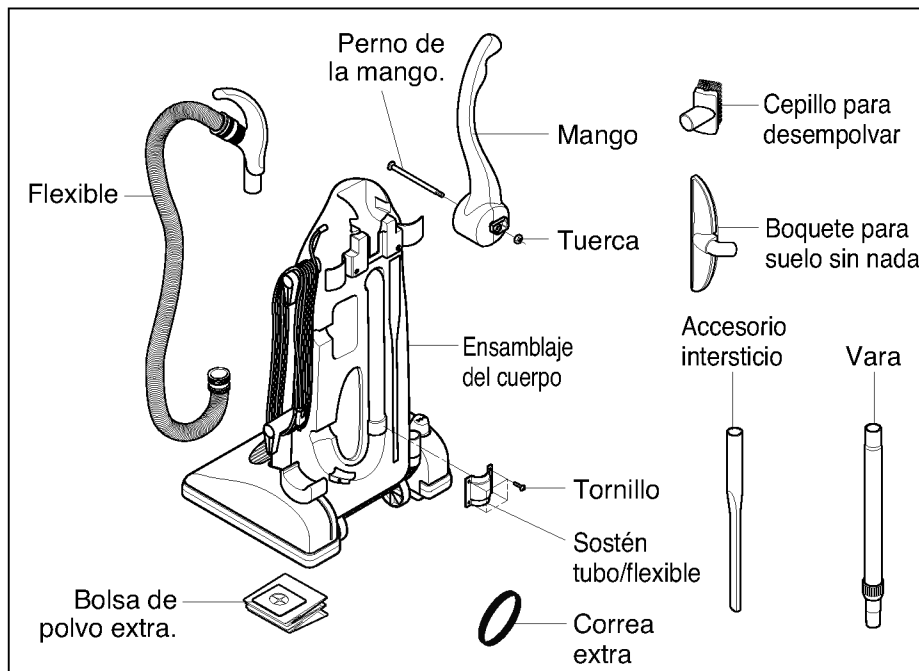

## PASO 2: ENSAMBLAJE DE LA MANGO

Introduzca el asta de la mango en la concavidad de la parte superior del cuerpo de la aspiradora (Fig. A).

En el agujero del perno del mango, introduzca el perno, alineándolo al centro de los agujeros (Fig. B)

Introduzca la tuerca en el agujero de la tuerca. Ajuste el perno a fondo (Fig. C).

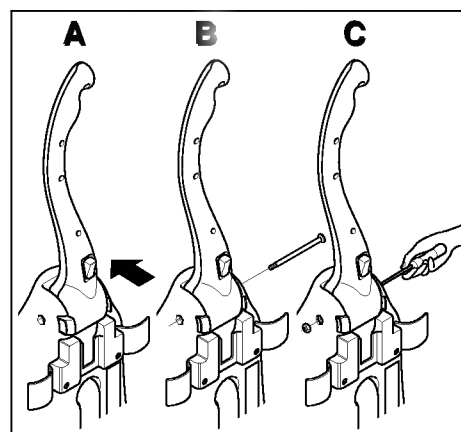

# ENSAMBLAJE DE LA ASPIRADORA

## **PASO 3: ENSAMBLAJE DEL FLEXIBLE**

Introduzca un extremo del flexible en el tubo de conexión pre-ensamblado (Fig. A)

Controle que el extremo del flexible haya sido introducido hasta el fondo. (Fig. B)

Ponga el sostén del tubo alineado a los agujeros de los tornillos.

Ponga los tornillos y ajústelos a fondo. (Fig. C)

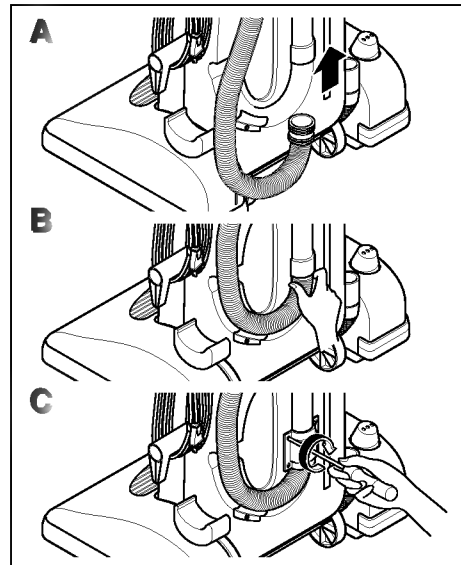

Disponga el flexible como se muestra en la figura y conecte el mango con la vara de extensión. (Fig. D)

## **PASO 4: ACOPLAMIENTO DE LOS INSTRUMENTOS**

Posición del cepillo para desempolvar y del boquete para el suelo descubierto en las ranuras del ensamblaje cuerpo máquina.

Controle que el accesorio intersticio está en su posición.

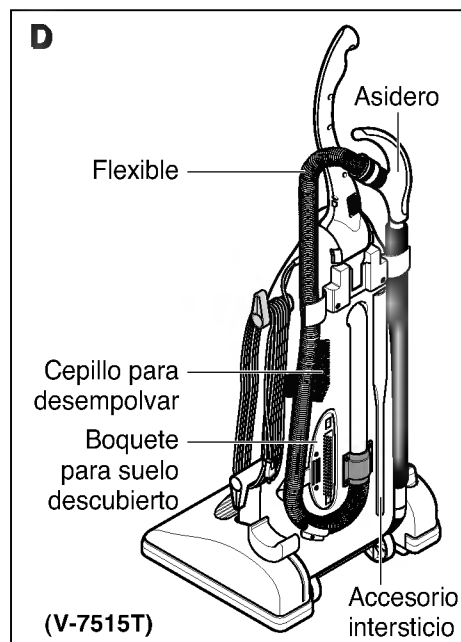

# DESCRIPCIÓN DE LA ASPIRADORA

Después del ensamblaje, la aspiradora tiene el aspecto mostrado en el dibujo que sigue:

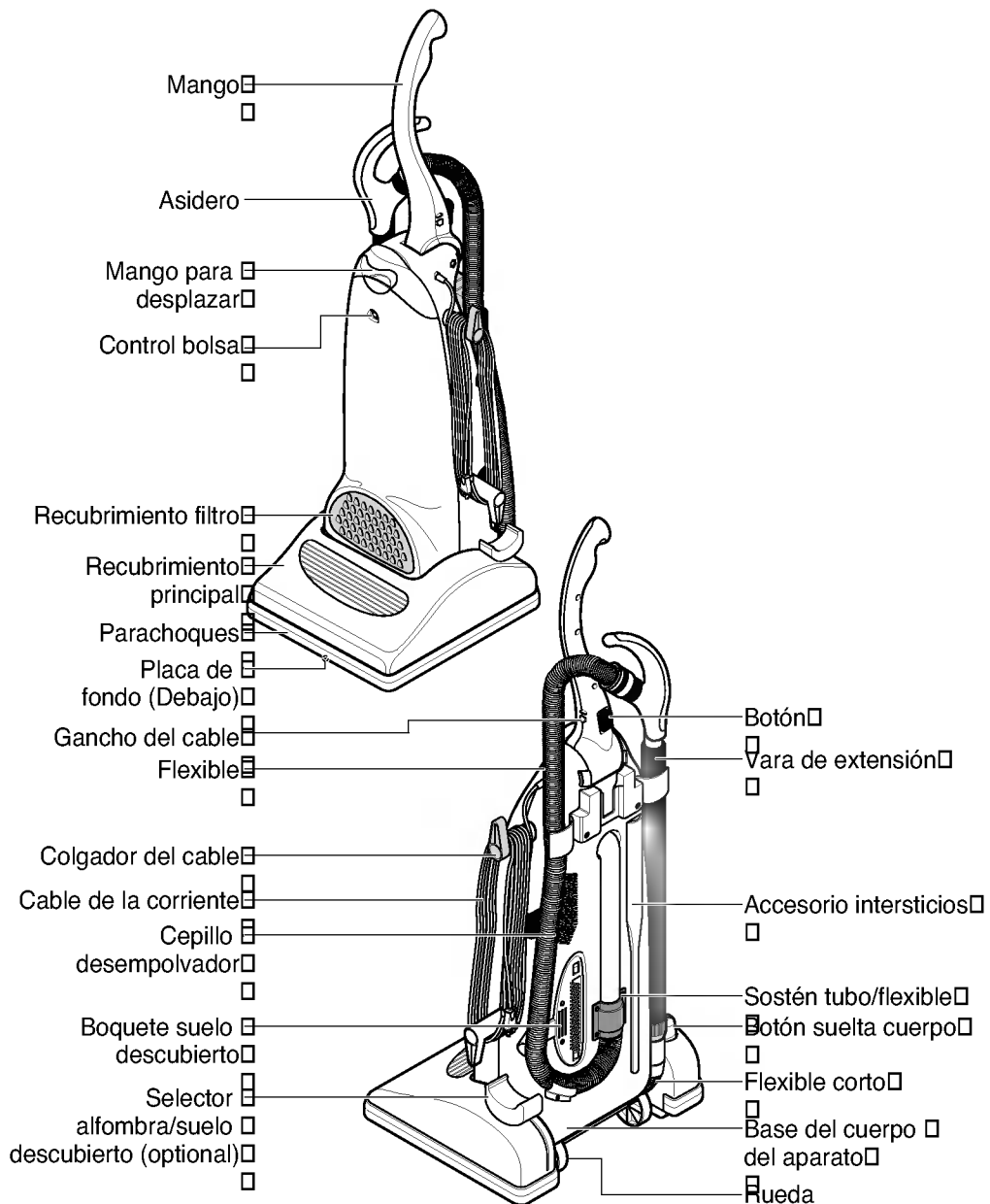

# CARACTERÍSTICAS ESPECIALES

## Boquete de ajuste automático

La aspiradora vertical **LG** ha sido proyectado con boquetes automáticos de ajuste. No se necesitan ajustes manuales. La altura del boquete se ajusta instantánea y automáticamente a la altura de la lanilla de cualquier alfombra.

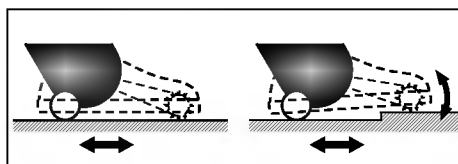

## Mango plegable

La aspiradora vertical **LG** ha sido proyectada con mango plegable. El mango puede ser plegado hacia abajo para guardarla cuando no la usa.

Primero quite la empuñadura de la vara de extensión y ponga el flexible en la parte posterior en la parte posterior de la aspiradora.

Pliegue la empuñadura tirando la perilla del mango hacia arriba, baje el mango hacia atrás.

Esta característica vuelve más fácil guardar la aspiradora en un área limitada.

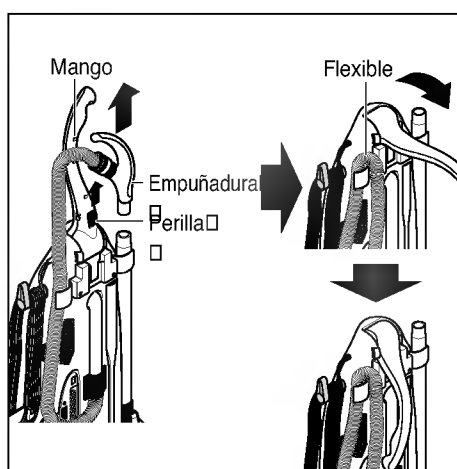

## Uso de los acoplamientos

El flexible está conectado a la parte inferior del cuerpo del aparato para que éste no se caiga cuando se tira el flexible. Esta característica facilita el uso de los acoplamientos.

## Característica para la limpieza de los bordes

Ésto permite una mejor limpieza de los bordes de las alfombras cerca de las paredes y muebles.

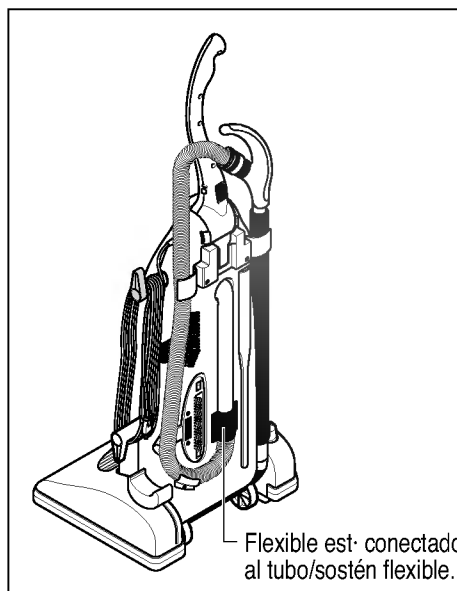

# FUNCIONAMIENTO

## **Sugerencias importantes para el uso**

Antes de enchufar la aspiradora, controle que el voltaje indicado en la etiqueta de la aspiradora corresponde al local.

## **Interruptor On/Off**

Enchufe el cable de la corriente para poner en marcha la aspiradora.

**I** indica la posición ON.

**O** indica la posición OFF.

Cuando la aspiradora se detiene automáticamente apague la aspiradora y desenchufe la unidad antes de controlarla.

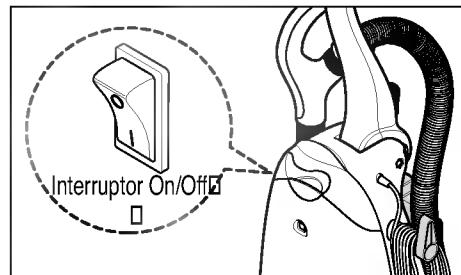
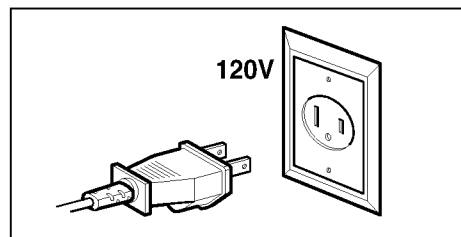

## **Posición del cuerpo aspiradora**

El cuerpo de la aspiradora puede ser adaptado a cualquier posición que se necesita. Es suficiente pisar presionando el botón que suelta el cuerpo como muestra el dibujo, y bajar la mango levemente.

Luego quite su pié del botón. El cuerpo se libera para desplazarse hacia arriba o abajo libremente. Adapte el cuerpo a cualquier posición que necesite.

Cuando limpie debajo de los muebles puede poner la posición paralela.

Para alcanzar la posición paralela apriete otra vez el botón de liberación del cuerpo.

Para almacenar la aspiradora o usar acoplamiento, ponga de nuevo el cuerpo en posición vertical.

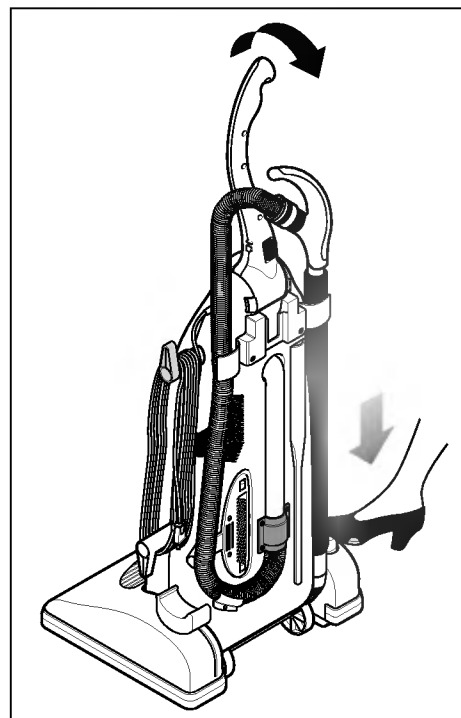



# FUNCIONAMIENTO

## **Desplazamiento de la aspiradora**

Para desplazar la aspiradora de una habitación a otra ponga el mango en posición vertical, incline la aspiradora hacia atrás sobre las ruedas posteriores y empuje hacia adelante.

La aspiradora se puede desplazar levantándola, como lo mostramos.

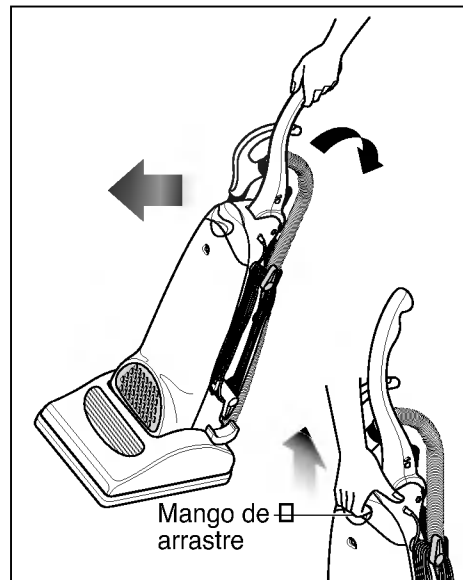

## **Uso del colgador del cable**

El colgador del cable tiene un movimiento rápido para soltarse. Para soltar el cable de corriente, gire el colgador hacia abajo y todo el cable caerá del gancho para ser usado inmediatamente.

No desenchufe el cable tirándolo. Aferre el enchufe y tire para desenchufar la aspiradora.

Vuelva el colgador a la posición vertical antes de tratar de enrollar el cable.

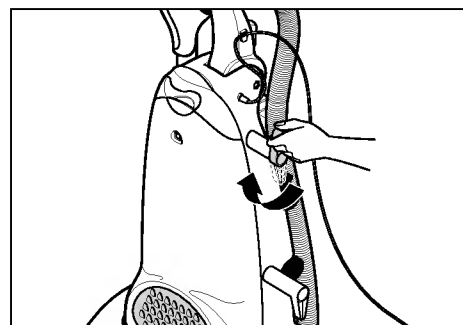
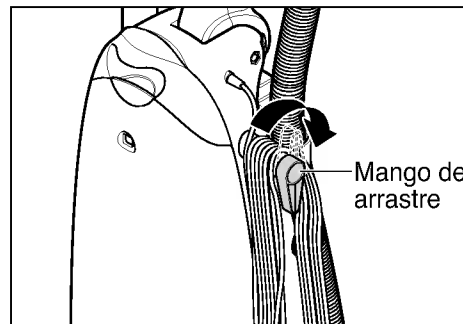

# FUNCIONAMIENTO

## Uso del gancho del cable

Hay una concavidad en el mango proyectado para salvaguardar el cable de la corriente durante la aspiración.

Introduzca el cable de la corriente en esta ranura para evitar que cuelgue y pueda ser dañada por el agitador u otras partes en movimiento.

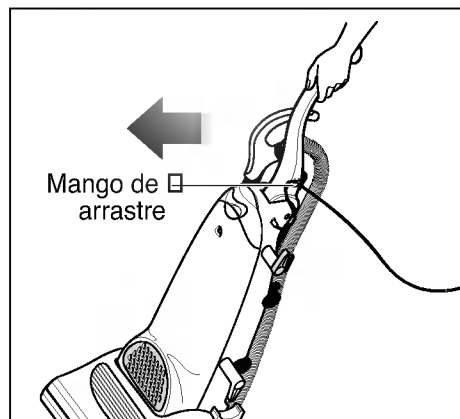

## Selector alfombra/suelo descubierto

(para modelo 7515T)

Para usar la aspiradora en el suelo descubierto, el selector alfombra/suelo descubierto debería ponerse en la posición que mostramos en el dibujo. El selector debería estar girado hacia abajo en dirección del fondo de la boqueta hasta que se bloquea en su sitio.

Para usar los acoplamientos, ponga el selector en la posición Suelo Descubierto. En esta posición el agitador no funciona.

Para usar la aspiradora sobre alfombras, el selector debe deslizarse a la posición Alfombra. En esta posición el agitador va a funcionar.

Cuando seleccione otra posición el selector debe pasar lo más rápidamente posible a la otra posición deseada. Si no se hiciera así, la correa podría fregar el asta del motor sobrecalentando la correa y causando un olor de goma quemada.

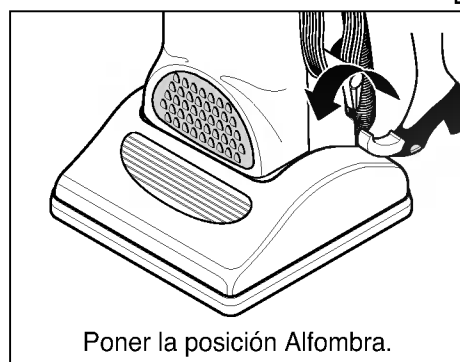

# FUNCIONAMIENTO

## Uso de los acoplamientos

Para usar los acoplamientos ponga la aspiradora en posición vertical.

Ponga el selector en la posición alfombra/suelo descubierto. (Fig. A)  
(para modelo 7515T)

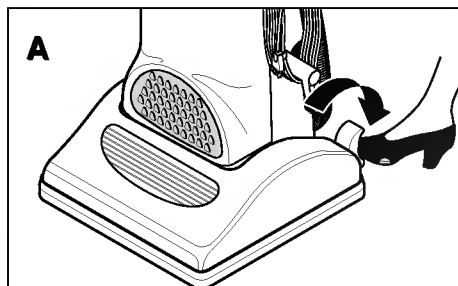

Tire la vara de extensión fuera del cuerpo de la aspiradora. (Fig. B)

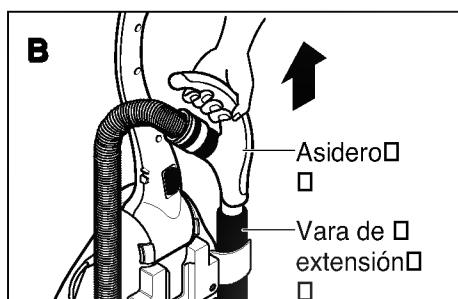

Gire el anillo de ajuste para que las varas se mueva libremente y ajuste las varas en la longitud deseada. Luego gire el anillo de ajuste en dirección contraria para bloquear las varas. (Fig. C)

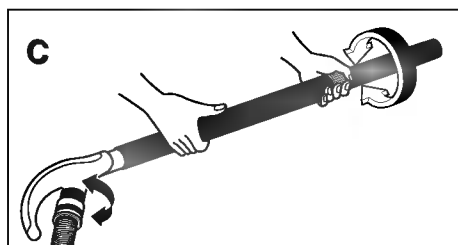

Quite e instale el acoplamiento deseado como el boquete para suelo descubierto, el cepillo desempolvador o el accesorio para intersticios. (Fig. D)

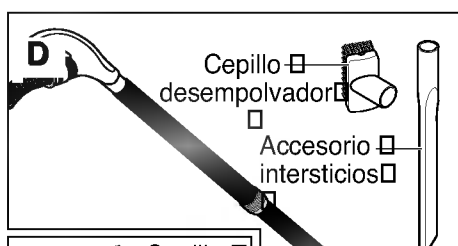

El cepillo desempolvador tiene dos opciones. Cuando se quita el cepillo frontal, la parte restante puede ser usada como boquete para tapices. (Fig. E)

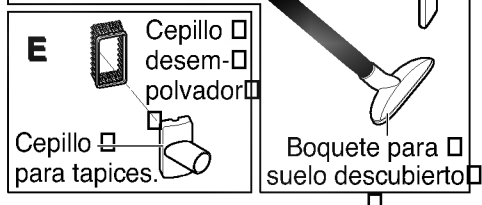

# REMOCIÓN TRABAS

**ADVERTENCIA:** Desenchufe la unidad para evitar sacudidas cuando pone en condiciones la aspiradora.

Cuando el flexible o la vara de extensión están trabadas;

## Colgador tubo/flexible

Desenchufe el cable de la toma de corriente antes de controlar. Destornille y quite el colgador del tubo/flexible en la parte posterior de la aspiradora y controle las trabas al interior del tubo y de los flexibles.

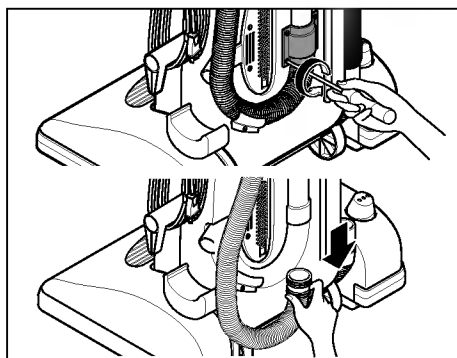

## Vara de extensión

Desconecte el asidero de la vara de extensión para controlar (Fig. A)

Quite la vara de extensión del cuerpo principal de la aspiradora para controlar (Fig. B)

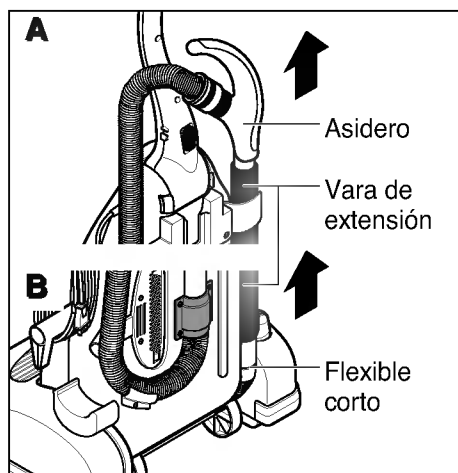

## Flexible corto

Si la traba existe, apague la aspiradora y desenchufe. Dé vuelta la aspiradora para exponer el lado inferior. Destornille y quite el flexible corto del cuerpo principal para controlar.

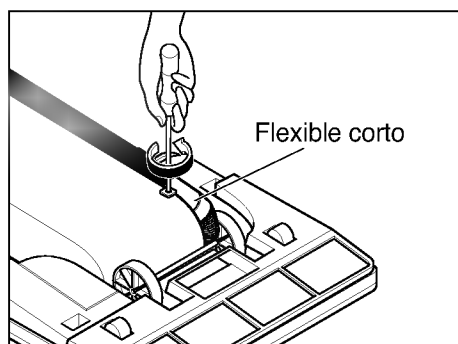

# INSTRUCCIONES DE SUSTITUCIÓN

**ADVERTENCIA:** Desenchufe la unidad para evitar sacudidas cuando pone en condiciones la aspiradora.

## Sustitución de la bombilla de luz principal

Destornille y quite el recubrimiento de la luz. Para quitar la vieja bombilla, presione hacia la toma de la bombilla mientras gira en el sentido contrario a las manecillas del reloj, luego sustituya.

Utilice bombillas de base bayonal de 20 W. Para instalar una nueva bombilla, empújela hacia el portalámparas y gírela en el sentido de las manecillas del reloj.

Vuelva a poner el recubrimiento y sujételo con los tornillos.

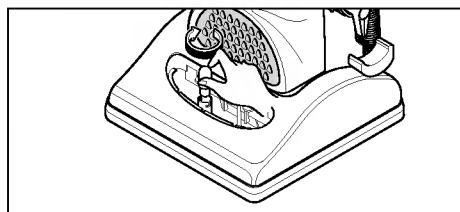
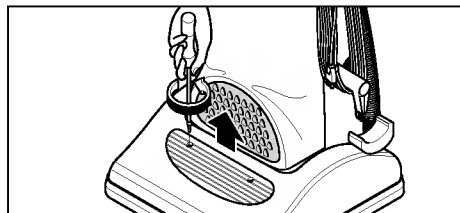

## Sustitución/instalación la placa inferior

Antes de sustituir cualquiera de las partes, desconecte la aspiradora de la toma.

Gire la aspiradora para exponer la parte del fondo. Quite el pestillo de la placa del fondo (Fig. A).

No quite los tornillos de la placa. Estos tornillos están sólo para sostener la pieza metálica. (para el modelo 7515T)

Libere el gancho de la parte posterior (Fig. B)

Entonces ponga en posición dos pulgares como lo muestra la figura y tire hacia adelante para liberar los ganchos restantes. (Fig. C)

Enganche el extremo frontal del recubrimiento de la base en las ranuras del frente del boquete. Presione la placa del fondo en el lugar hasta que los ganchos de cierre resuenan al entrar, luego deslice el pestillo sobre la placa del fondo para sujetarla. (Fig. D)

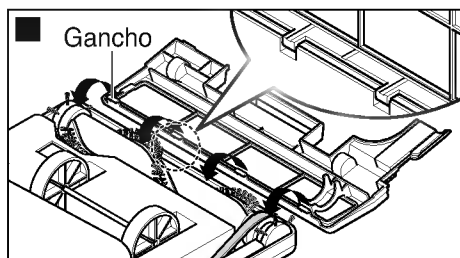
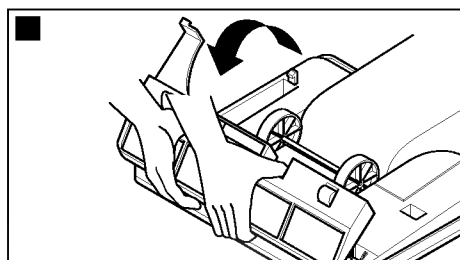
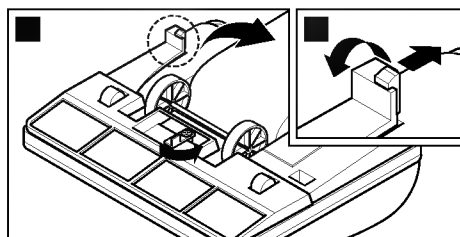

# INSTRUCCIONES DE SUSTITUCIÓN

**ADVERTENCIA:** Desenchufe la unidad para evitar sacudidas mientras pone la aspiradora en condiciones.

## Sustitución de la correa y/o agitador

**ATENCIÓN:** La correa tiene mucha tensión. Ponga el selector Alfombra/Suelo descubierto en la posición alfombra.

Controle la correa y el agitador con frecuencia. Cuando la correa y/o agitador está roto o desgastado, sustitúyalo con uno nuevo.

Controle la correa y el agitador con frecuencia. Cuando la correa y/o agitador está roto o desgastado, sustitúyalo con uno nuevo.

Gire la unidad y quite la placa del fondo como está descrito en la sección Remoción/Instalación de la placa inferior.

Para quitar la correa o el agitador, tome ambos extremos del agitador y levántelo lentamente. Quite la correa de la polea del agitador y del asta del motor.

Encaje la correa alrededor del asta del motor y de la polea del agitador.

Vuelva a introducir el agitador controlando que ambos extremos del agitador encajen en la ranura de la cabeza del boquete.

Tras haber instalado el agitador, gírelo a mano controlando que la correa no esté torcida o trabada y que todas las partes giran libremente.

Vuelva a poner la placa del fondo como está descrito en la sección Remoción/Instalación de la placa del fondo.

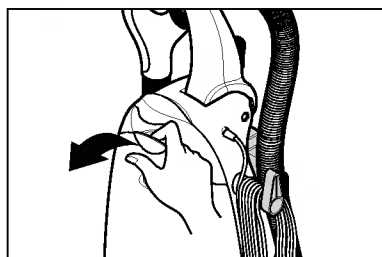
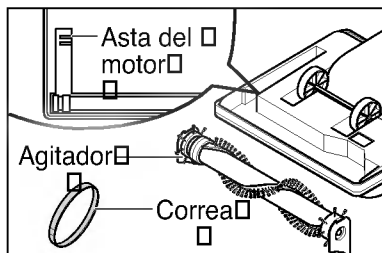
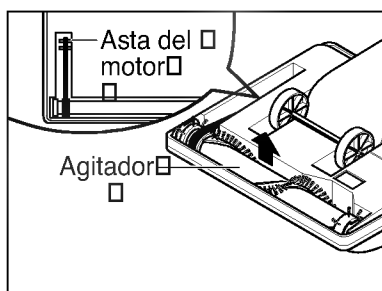

## Sustitución filtro tipo HEPA

(para modelo 7515T)

El filtro tipo HEPA está colocado dentro del recubrimiento del polvo. Cuando instale o cambie la bolsa del polvo, controle este filtro.

Cuando el filtro está sucio, quítelo e instale uno nuevo. Para quitar este filtro, tome la proyección de la montura del filtro, y tírela hacia afuera.

NO LIMPIE CON AGUA.

Ponga el filtro nuevo en el recogedor y empuje hacia atrás en el recubrimiento del polvo.

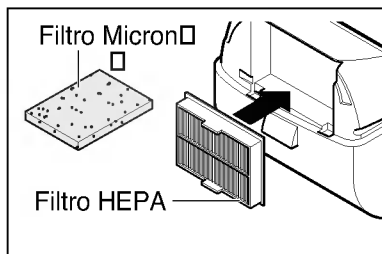

## Sustitución del filtro Micron

(para modelo V-7513T)

Limpie el viejo filtro micron o sustitúyalo con uno nuevo. Para limpiar el viejo, enjuáguelo con agua y séquelo.

# INSTRUCCIONES DE SUSTITUCIÓN

**ADVERTENCIA:** Desenchufe la unidad para evitar sacudidas mientras pone la máquina en condiciones.

## Sustitución de la bolsa del polvo

Controle la bolsa de vez en cuando. Al acumularse polvo excesivo, la aspiradora podría no funcionar correctamente.

Cuando la señal Check Bag se pone roja, controle la bolsa.

**DESCONECTE LA ASPIRADORA DE LA TOMA DE CORRIENTE.**

Ponga el pestillo de la portezuela hacia adelante y quite la portezuela de la aspiradora. Tome el cuello de la bolsa del polvo y tírelo hacia afuera.

Encaje una nueva bolsa del polvo en el sostén de bolsa, teniendo el cuello de la bolsa y empujándolo como lo muestra la figura.

Vuelva a introducir el marbete que está en el extremo del recubrimiento del filtro en las ranuras de la cámara del polvo.

Gire el recubrimiento del filtro hacia arriba a la posición cerrada y apriételo hasta que el pestillo de la portezuela resuena al entrar.

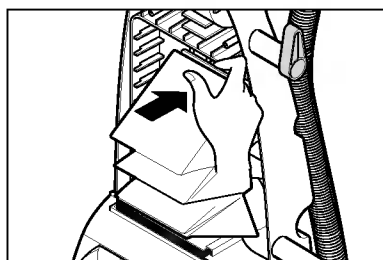
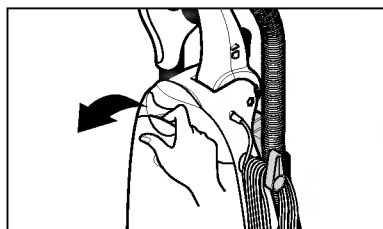
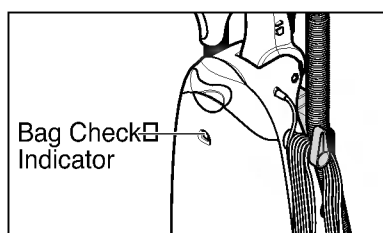

## Puesta en posición del filtro limpio

El filtro limpio está colocado dentro de la cámara del polvo. Cuando instala o reemplaza la bolsa del polvo, controle siempre el filtro. Cuando el filtro está sucio, limpie el filtro o ponga uno nuevo.

Para quitar el filtro, abra el recubrimiento del filtro y sáquelo del fondo de la cámara del polvo.

Para limpiar el filtro viejo, enjuáguelo con agua y séquelo.

Deslice el filtro de nuevo a su sitio. Debería entrar a fondo en las proyecciones del fondo de la cámara del polvo.

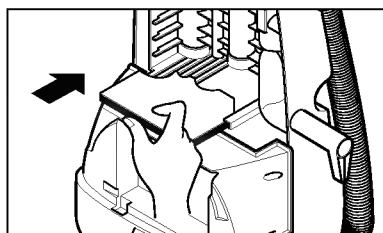

# MANUTENCIÓN

**ADVERTENCIA:** Desenchufe la unidad para evitar sacudidas mientras pone la aspiradora en condiciones.

## Limpeza del agitador

Para mantener alta la eficacia de la limpieza, limpie con frecuencia el agitador.

Controle que ha desenchufado.

Gire la unidad en el piso. Si es necesario, quite la placa del fondo como descrito en la sección Remoción/Instalación de la página 13.

Quite el material enredado, como la pelusa de las alfombras, lanillas, etc.

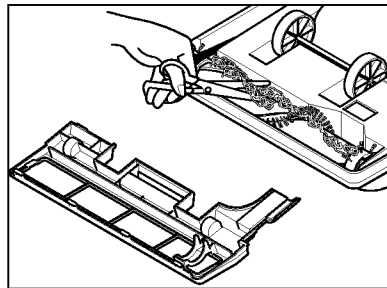

# ESPECIFICACIONES

Modelo	V-7515T	V-7513T
Suministro eléctrico	120 V ~ 60 Hz	
Input electricidad	12 A	
Dimensión/posición vertical (WxDxH)	Aprox. 390 x 330 x 1 080 mm	
Longitud cable	35'	25'
Peso (aprox.)	20 lbs	19 lbs
§ Fuente de alimentación: véase la etiqueta en la parte posterior de la unidad		



## **ANTES DE LLAMAR EL SERVICIO DE MANUTENCIÓN**

Vuelva a leer el diagrama para encontrar una solución posible si ocurriera un problema menor. Cualquier servicio de manutención que fuera necesario, aparte de los descritos aquí, debe ser efectuado por un servicio de manutención autorizado.

Problema	Posible causa	Posible solución
La aspiradora no funciona	<ol style="list-style-type: none"> <li>1. No está bien enchufada</li> <li>2. No hay voltaje en la toma de corriente</li> <li>3. Interruptor On/Off no está apretado</li> <li>4. Fusible roto.</li> </ol>	<ol style="list-style-type: none"> <li>1. Enchufe bien.</li> <li>2. Controle el fusible o el interruptor</li> <li>3. Apriete el interruptor On/Off.</li> <li>4. Llame el servicio de manutención autorizado</li> </ol>
La aspiradora no aspira	<ol style="list-style-type: none"> <li>1. Correa rota o desgastada</li> <li>2. Cepillo del agitador desgastado</li> <li>3. Bolsa del polvo llena o trabada</li> <li>4. Agujero en el flexible</li> <li>5. Recubrimiento filtro mal instalado</li> <li>6. Correa no instalada en el asta del motor</li> <li>7. Postura incorrecta del Alfombra/Suelo descubierto</li> </ol>	<ol style="list-style-type: none"> <li>1. Sustituya correa</li> <li>2. Sustituya agitador</li> <li>3. Cambie la bolsa</li> <li>4. Sustituya flexible</li> <li>5. Instalarlo bien.</li> <li>6. Instalar correa en el asta del motor</li> <li>7. Ponga en posición correcta.</li> </ol>
El polvo sale de la bolsa	<ol style="list-style-type: none"> <li>1. Bolsa mal puesta</li> <li>2. Bolsa rasgada</li> </ol>	<ol style="list-style-type: none"> <li>1. Ponga bien la bolsa</li> <li>2. Sustituya la bolsa</li> </ol>
La luz no funciona	<ol style="list-style-type: none"> <li>1. Bombilla quemada</li> </ol>	<ol style="list-style-type: none"> <li>1. Sustituya la bombilla</li> </ol>

## **CENTRO DE SERVICIO DIRECTO.**

---

México D.F. (5)3 211900 Av. Sor Juana Inés de la Cruz No 555. Col. San Lorenzo, Tlalnepantla Edo Mex

Guadalajaia (3)6195523 Chicago No. 120, Col. Ferrocarril Guadalajara, Jalisco.

Monterrey (8)3 549111 Ruiz Cortínex Ote No 2822 Col. La Moderna. Monterrey, Nuevo León.

Mérida (99)255049 Calle 60 No 360, Col. Centro, Merida Yucatán

### **CENTRO DE SOLUCION AL CLIENTE**

Teléfono Lada sin costo 01 (800) 50 48100 y en el DF 3 211900

Fax Lada sin costo 01 (800) 50 733 00 y en el DF 5 657549



**LG Electronics México S.A de C.V**

Av Sor Juana Inés de la Cruz No 555. Col. San Lorenzo, Tlalnepantla, Edo de Mex. Tel. 321 19 00

**NOTA:** EN CASO DE EXTRAVIO DE LA PRESENTE GARANTIA EL CONSUMIDOR PUEDE SOLICITAR UNA REPOSICION, PREVIA PRESENTACION CON FACTURA DE COMPRA CON EL PROVEEDOR O DIRECTAMENTE A LG ELECTRONICS MEXICO.

P/No.: 3828FI3750B



