



# 金星吸塵器

使用說明書

V-3910D/DV



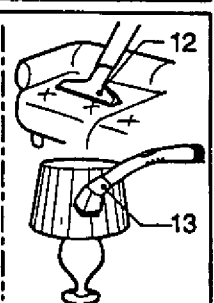
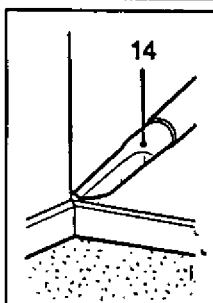
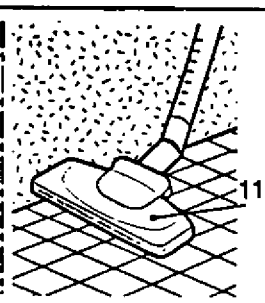
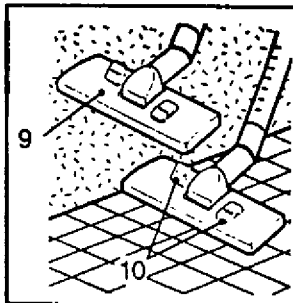
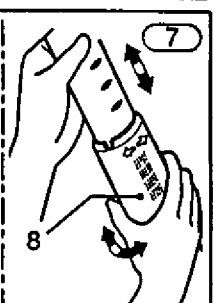
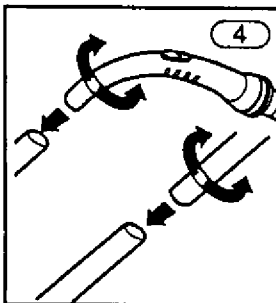
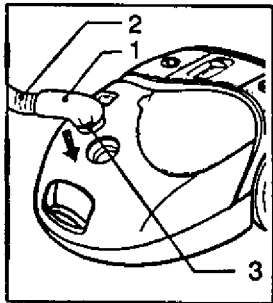
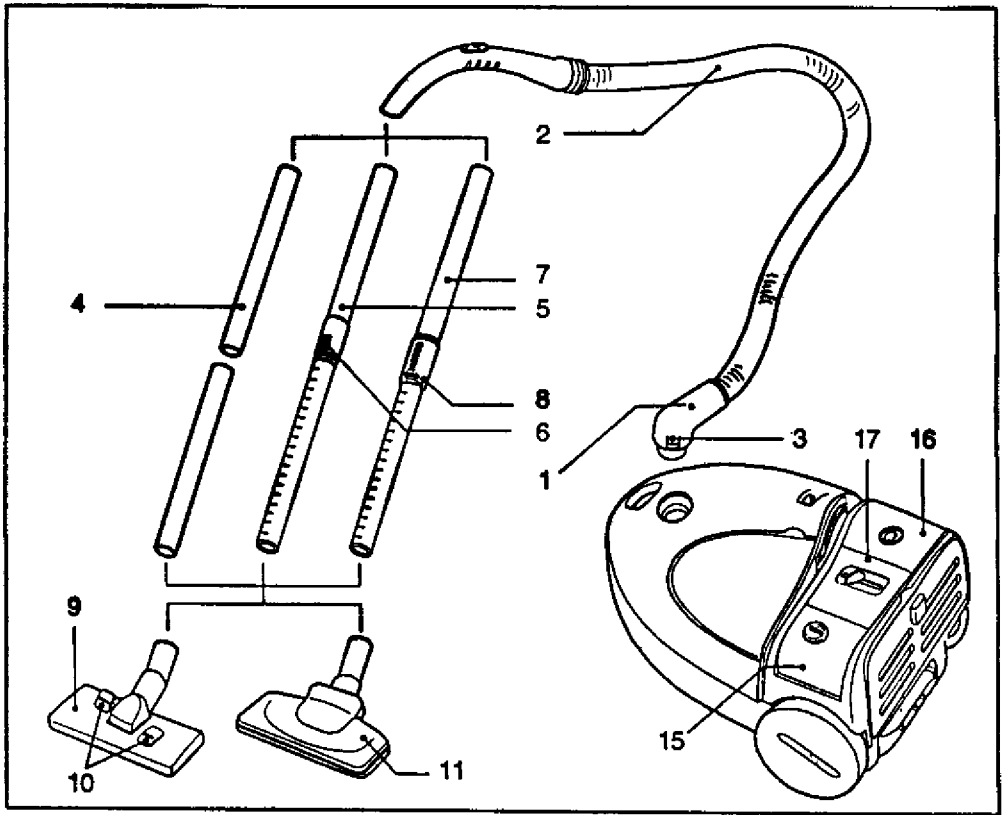

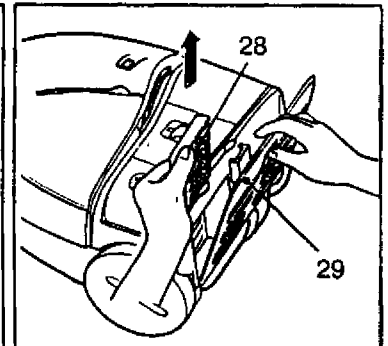
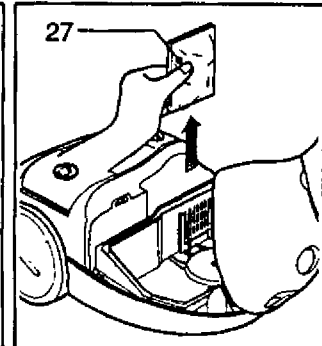
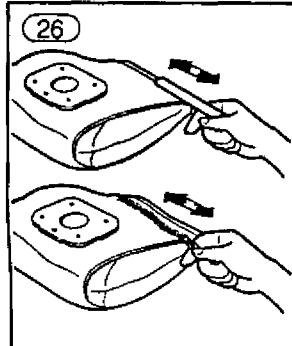
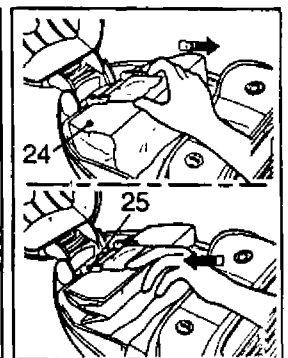
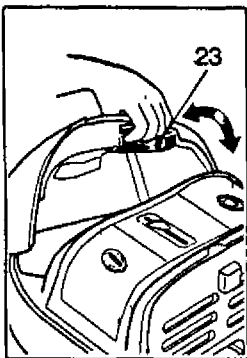
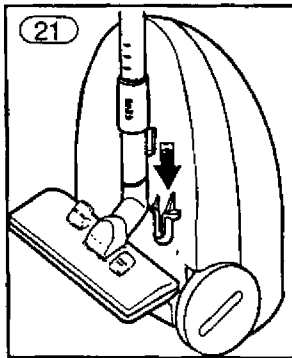
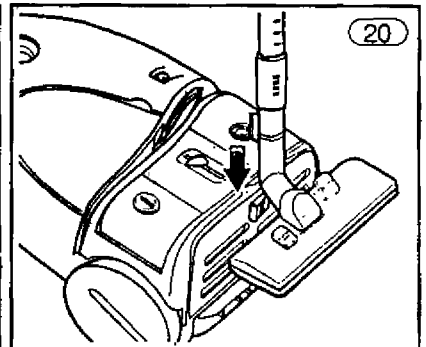
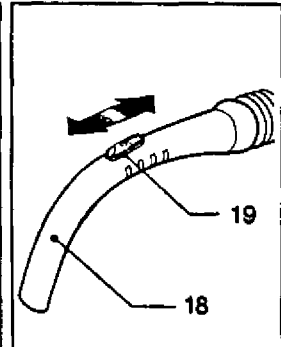
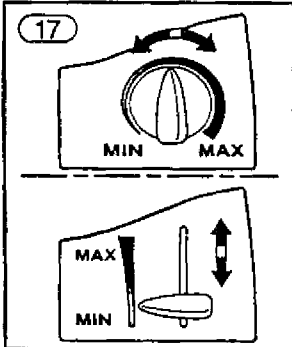
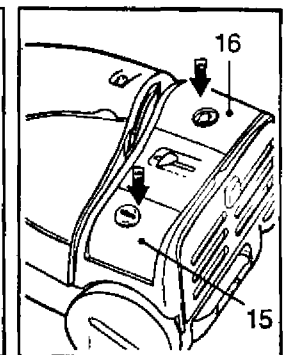
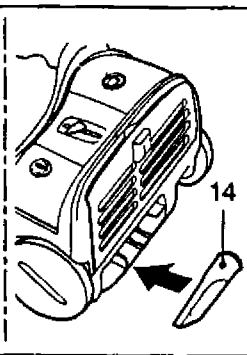
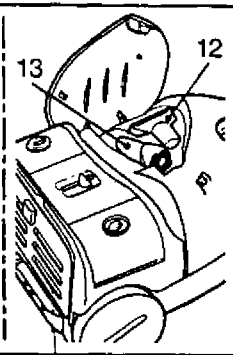
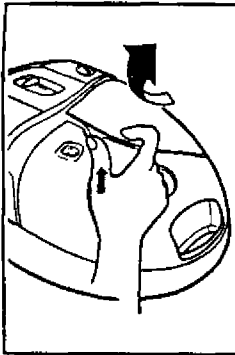

## 安全注意事項

請詳讀下列安全注意事項,裏面包括有機器重要的安全說明,使用方法及維護保養.此產品遵照下列EC管理

3/23/EEC, 93/68/EEC-低電壓管理

.80/336 EEC, EMC管理

- 絕不可無人監都下讓兒童使用此機
- 機器上任何電線接頭不良或破損,不可再使用,須由LG電子之技術服務人員更換新電線
- 在下列事項之前須切掉電源
  - 1.清洗或更換集塵袋時
  - 2.清洗或更換過濾網時
- 如機器內部裝有集塵袋蓋子又打不開時強行打開.
- 勿使用去吸易燃灰燼或爆烈物品(液體氣體)
- 勿使用去水或其它液體.
- 如機器配件吸頭裝有滾輪,使用時去碰滾輪.

將伸縮軟管(2)之接頭(1)插到吸塵器的接管插座上.

欲取下伸縮軟管(2)時.將接頭上按扣(3)壓下後往上拉出.

### 如何接上延長管

(依機型各有不同)

- 金屬管
  - 輕微扭轉動將兩支管插接在一起
- 延長管(5)
  - 向前按下延長管上的彈簧扣(6)
  - 將管子拉到所須要的長度
  - 將彈簧扣(6)鬆開固定所要的長度
- 延長管(7)
  - 將鎖定鈕(8)鬆開(順時針方向轉)
  - 將管子拉到所須要的長度
  - 將鎖定鈕(8)反時針方向鎖定延長管

## 如何使用吸塵吸頭

(依機型各有不同)

將清理吸頭裝入延長吸管端

- 兩段式吸頭(9)裝設有踏板(10),可依地毯種類不同調整位置
  - 硬式地板如(磁磚,木板等地板)壓踏板使吸頭刷子下降
  - 地毯毛毯位置壓踏板使吸頭刷子上身
- 收起
- 如果您的吸塵器裝設是沒有踏板的自動清理吸頭(11),它會自動配合所理的地板
- 簾幕刷(12)
  - 簾幕刷幫助吸理簾幕及床墊等織物上的頭及絨毛等雜物.
- 灰塵刷(13)
  - 吸理家俱,相框,書籍及不平物品等
- 隙縫刷
  - 吸理一般較難接近的地方如角落的蜘蛛網沙發下方.

### 如何插電使用

將電源線從機器拉出插上電源插座,按電源開關鈕(15)開始運轉操作使用,欲停止再按一下電源開關鈕(15).

### 吸力調整

(依機型各有不同)

無段式調整至最強MAX(17)方向調,增強吸力  
伸縮軟管的把手(18)有手動空氣流量調節器(19),藉以調整可以降低吸力.

## 收置系統 (20)

短暫停止使用時,如吸塵清理中去搬動家具時的短暫停止使用,利用收置系統(20)來支撐伸縮軟管及吸頭

將吸頭之插片插入機器背面之插孔

## 移動及收藏 (21)

當機器已經關掉電源並取下插頭,按收線鈕(16)機器會自動收回電源線。

可以以移動或將吸頭之插片插入機器底部的插孔以垂直方式收藏機器

## 清理集塵袋 (21)

當吸塵器在吸力設定在最強吸頭離地,袋滿顯示窗(22)出現全紅色時,必需更換集塵袋

甚至未顯示出袋已滿指示,也需更換集塵袋有時是很細的灰塵將集塵袋小孔堵住,將機器電源關掉並取下插頭

按下蓋鉤(23)將上蓋打開至可更換之位置 你的吸塵器可能是用集塵紙袋或集塵布袋

(24) (依機型各有所不同)

將集塵袋從集塵袋固定座中取出並丟棄集塵袋壓插入固定座(25)更換新的集塵袋

## 如果你的吸塵器 可能是用集塵布袋時 裝取與上述相同

將集塵袋淨空,並裝回(26),勿用水洗。注意:機器有安全裝置,集塵袋未裝妥,上蓋無法關上。

## 清理馬達濾網 (27)

馬達濾網是在機器內部,於集塵袋和馬達之間,每次更換排氣口濾網時,一並清理馬達濾網(27),清理時輕輕拍打,之後裝回機內原位。

## 更換排氣口濾網

依您所選購之機器,濾網型式各有所不同,有泡棉式. 28).

更換時將機器背部濾網蓋(29)打開取出濾網

泡棉式濾網:須定期清理,清理時輕輕拍打,去除灰塵後裝回

靜電式,除臭式濾網:須定期更換。(每換6個集塵袋換一次)

## 機器不動作該怎麼辦

檢查電源插頭及電源插座是否有插妥或有電源。

## 機器吸力降低該怎麼辦

將機器電源關掉並取下插頭

檢查吸管,伸縮軟管,吸頭是否被堵住  
檢查集塵袋是否已滿,如須要更換新的  
檢查排氣口濾網是否被堵住,如須要更換新的



# LG 電子



**太星電化商品股份有限公司**  
**TAISTAR ELECTRICS CO., LTD.**

總公司：台北市八德路四段778號B1 (02) 27839111轉811  
松山服務中心：台北市八德路四段778號B1 (02) 27832542  
板橋服務中心：板橋市信義路161號3樓 (02) 29510127 · 29510520  
桃園服務中心：中壢市內壢中華路一段74號 (03) 4635061~2  
新竹服務中心：新竹市延平路二段715號之2 (03) 5399708~9  
中彰服務中心：台中縣烏日鄉長春街201巷1號 (04) 3372932 · 3373751  
嘉義服務中心：嘉義市蘭州四街40號 (05) 2852011 · 2858411  
台南服務中心：台南市永華八街169號 (06) 2980632~3  
高屏服務中心：高雄市中正一路169號 (07) 7135933  
宜花服務中心：花蓮市福建街207號 (038) 357100  
服務信箱：台北市11599南港郵政第136號信箱