



**مكيف هواء الغرفة
(من نوع النافذة)
دليل المالك**



تحوطات السلامة

تحوطات السلامة ٣

للتدوين

اكتب الموديل والرقم المتسلسل هنا

الموديل

الرقم المتسلسل

ستجد هذه البيانات على البطاقة في جانب كل وحدة

اسم الوكيل

تاريخ الشراء

تعليمات التشغيل

حول ضوابط مكيف الهواء ٥

الرعاية والصيانة ٨

أقرأ هذا الدليل

ستجد في الداخل معلومات مساعدة تمكنك على كيفية استخدام وصيانة جهاز مكيف الهواء بطريقة جيدة . ان القيام باجراءات وقائمة بسيطة من جانبك توفر لك الوقت والمال كما تطيل من عمر الجهاز.

سوف تجد اجابات عديدة للمشاكل العامة التي قد تحدث وذلك في قسم نصائح لمعرفة الخلل واصلاحه . واذا قمت بمراجعة نصائح لمعرفة الخلل واصلاحه فقد لا يتعين عليك استدعاء عامل التصليح.

تحذير

- استدعى اخصائى الخدمات الرسمي لتصليح وصيانة هذا الجهاز.
- استدعى اخصائى التركيب لتركيب جهاز المكيف.
- غير مسموح للاطفال والعاجزين بتشغيل الجهاز دون اشراف.
- يجب الاشراف على الصبية لدى استخدام لجهاز المكيف والتأكد من عدم عبثهم بمعدات الجهاز.

تعليمات التركيب

السمات وتركيب الجهاز ٩

تعليمات التركيب ١٠

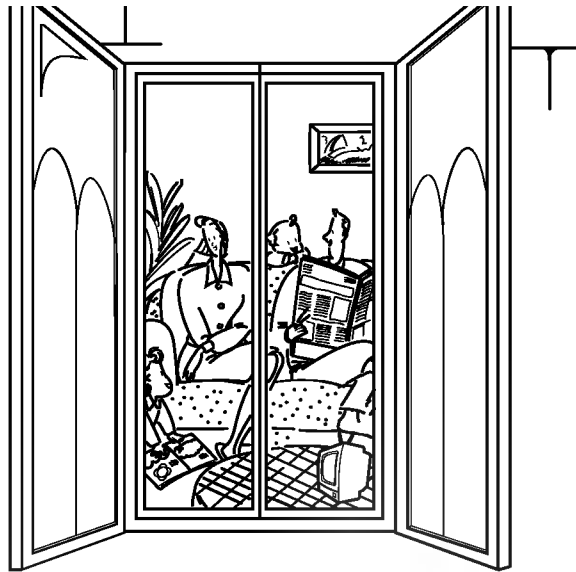

نصائح لمعرفة الخلل واصلاحه

قبل ان

تطلب خدمة التصليح ١٢

نحوتات سلامة مهمة أقرأ التعليمات قبل الأستخدام

لمنع حدوث إصابات للمستخدم والأخرين أو حدوث تلف في الممتلكات، يجب اتباع التعليمات الآتية. ■
التشغيل الخاطئ؛ بسبب تجاهل التعليمات يؤدي إلى حدوث أذى أو ضرر، تم تصنيف درجات الخطورة حسب الإشارات التالية:

تحذير ⚠️ : ترمز هذه العلامة لاحتمال حدوث وفاة أو أذى جسيم .

تنبيه ⚠️ : ترمز هذه العلامة لاحتمال حدوث جروح أو تلف في الممتلكات فقط.

■ دلالات الرموز المستخدمة في هذا الدليل موضحة بالآتي:

تأكد من عدم عمل ذلك



تأكد من اتباع التعليمات



تحذير ⚠️

• يؤدي ذلك إلى حدوث صدمة كهربائية أو حريق بسلك كهربائي.
• أو بواسطة شخص مؤهل وذلك من أجل تفادي أي خطر.

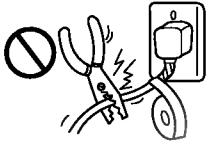

• يؤدي ذلك إلى حدوث صدمة كهربائية أو حريق بسبب توليد الحرارة.

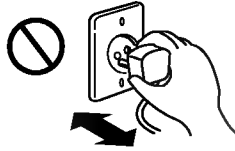

• وإن لم تفعل ذلك فقد يسبب ذلك صدمة كهربائية أو حريق بسبب توليد الحرارة.

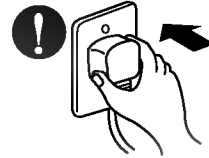

• يؤدي ذلك إلى الأضرار بصحتك

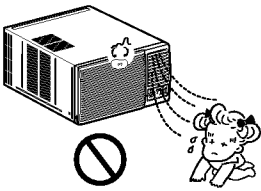

• يؤدي ذلك إلى حدوث صدمة كهربائية



• يؤدي ذلك إلى حدوث صدمة كهربائية أو حريق بسبب توليد الحرارة.

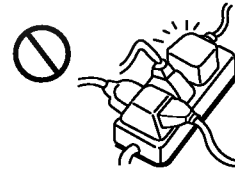

تنبيه



• قد يظهر نقص في الاوكسجين.

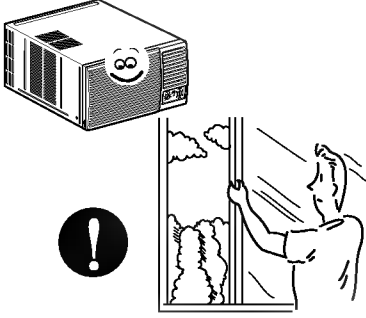

• قد يدخل الماء داخل الجهاز ويقلل من فعالية العوازل وقد يؤدي ذلك الى حدوث صدمة كهربائية.

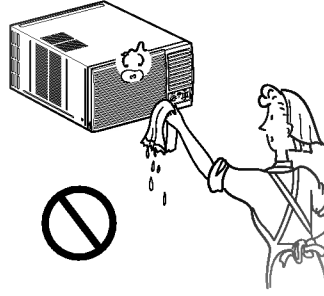

• قد يؤدي للإصابة بجروح. يجب فصل الجهاز عن التيار الكهربائي.

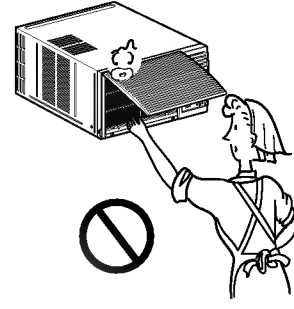

• لا تستخدم المكيف كحافطة للطعام، للحيوانات، شتول، وأشياء فنية. فقد يؤدي جودة هذه الاشياء.

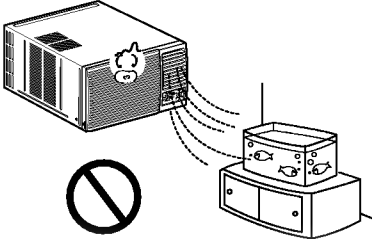

• قد يؤدي ذلك الحيوان او الشتول

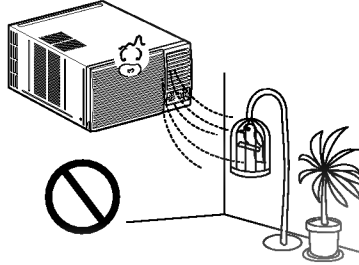

• بسبب دوران المروحة السريع خلال التشغيل فقد يؤدي ذلك للإصابة بجروح.

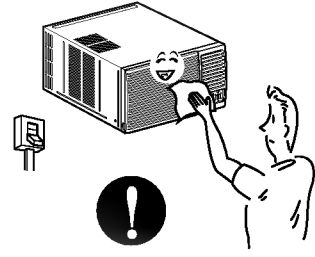

• قد يساعد ذلك في اشتعال الحريق.

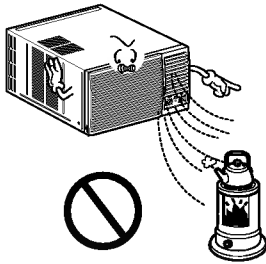

• قد يؤدي ذلك لاشتعال حريق وتشويه كابينة الجهاز.

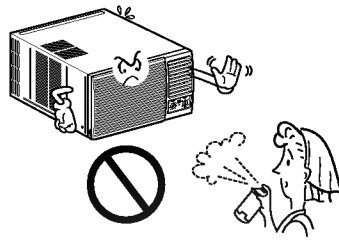

• قد يسبب ذلك صدمة كهربائية

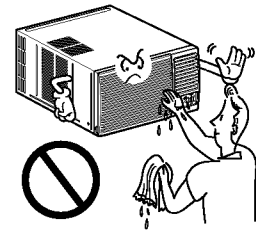

التشغيل

تنبيه

إذا كان المكيف يعمل في وضع التبريد ثم قطع التيار الكهربائي أو ضبط في موضع المروحة انتظر ٣ دقائق على الأقل قبل إعادة ضبط الجهاز في وضع تشغيل التبريد مرة أخرى.

الوظيفة

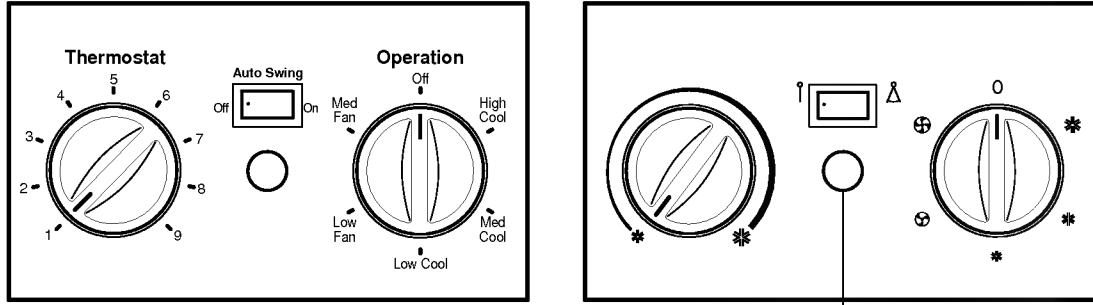

ثرموستات

يتحكم الثرموستات في درجة الحرارة داخل الغرفة أوتوماتيكياً. اختر أعلى رقم للحصول على أدنى درجة حرارة لي الغرفة. ويتم اختيار درجة الحرارة بإدارة المفتاح وضبطه على الوضع المطلوب.

تضي اللبنة عندما يضبط زر التشغيل في وضع التبريد.

الاهتزاز الأوتوماتيكي

- ON (Δ) : يتم تشغيل نارحج الهواء في حين يكون زر "التشغيل" مضبوطاً على الموضع "بارد".
- OFF (↑) : يتم تشغيل نارحج الهواء بنوقف.

التشغيل

- OFF (0) : إيقاف تشغيل المكيف.
- MED FAN (⊕) : يسمح بتشغيل المروحة بسرعة متوسطة بدون نب.
- LOW FAN (⊖) : يسمح بتشغيل المروحة بسرعة منخفضة بدون نب.
- HIGH COOL (*) : يسمح بالتبريد مع تشغيل المروحة بسرعة عال.
- MED COOL (*) : يسمح بالتبريد مع تشغيل المروحة بسرعة متوسط.
- LOW COOL (*) : يسمح بالتبريد مع تشغيل المروحة بسرعة منخفضة.

تنبيه

إذا كان المكيف يعمل في وضع التبريد ثم قطع التيار الكهربائي أو ضبط في موضع المروحة انتظر ٢ دقائق على الأقل قبل إعادة ضبط الجهاز في وضع تشغيل التبريد مرة أخرى.

الوظيفة

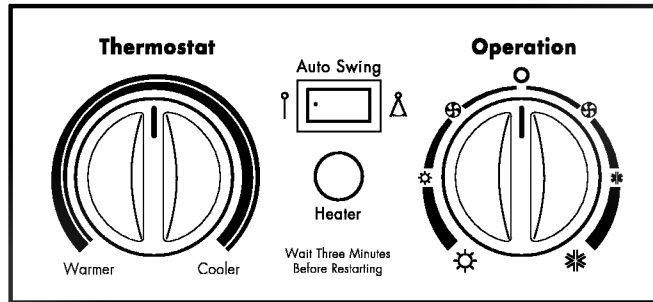

ثرموستات

عند ما يعطى الجهاز إشارة تشغيل التدفئة ، يظهر ضوء مصباح أخضر .

عند ما يحل الصقيع على المبادل الحرارى للخارج ، يتم ازالة الصقيع اوتوماتيكيا وينطفئ المصباح الاخضر . وربما يحدث الجهاز ازيزا ويتوقف محرك المروحة لمدة ١ الى ١٠ دقائق . ولا ينبغي اعتبار ذلك ظلا اذ يبدأ تشغيل التدفئة بعد ازالة الصقيع .

ضابط درجة الحرارة

ادر او لف مفتاح الترموستات الى الوضع المطلوب. الوضع الوسطى هو الوضع العادى لمتوسط الاحوال. وبماكانك تغيير هذا الوضع عند الضرورة وفقا لدرجة الحرارة التى انت ترغب فيها. الترموستات يتحكم أليا فى التبريد او التدفئة . ولكن المروحة تستمر فى الدوران كلما تم تشغيل المكيف. فاذا وحدت الغرفة دافئة جدا ، ادر مفتاح الترموستات الى اتجاه عقرب الساعة (من اليمين الى اليسار) واذا كانت الغرفة باردة جدا ، ادر الترموستات الى عكس اتجاه عقرب الساعة (من اليسار الى اليمين).

التشغيل

- OFF: (○) ايقاف تشغيل المكيف
- LOW FAN: (⊕) : يسمح بتشغيل المروحة بسرعة منخفضة بدون تبريد او تدفئة .
- LOW COOL: (*) : يسمح بالتبريد مع تشغيل المروحة بسرعة منخفضة .
- HIGH COOL: (*) : يسمح بالتبريد مع تشغيل المروحة بسرعة عالية .
- LOW HEAT: (⊙) : يسمح بالتدفئة مع تشغيل المروحة بسرعة منخفضة .
- HIGH HEAT: (⊙) : يسمح بالتدفئة مع تشغيل المروحة بسرعة عالية .

الاهتزاز الاوتوماتيكي

- ON: (Δ) : يعمل تارجح الهواء عندما يضبطزر التشغيل في وضع التبريد او التسخين.
- OFF: (↑) : يشتمل تارجح الهواء . يتوقف .

تهوية

يجب ان يكون ذراع التهوية مضبوطا في وضع "اغلق" للاحتفاظ بأفضل حالة تبريد. وعند الرغبة في دخول الهواء النقي الى الغرفة ، اضبط ذراع التهوية في وضع "فتح".
وعندها ينفث منظم تيار الهواء ويتم سحب هواء الغرفة.

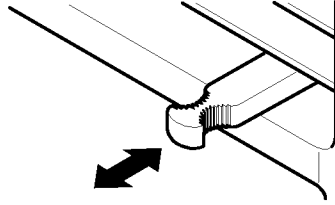

فتح — فتحة — قفل

للتحكم في اتجاه الهواء

يمكن التحكم باتجاه الهواء في أى وقت ترغب في التبريد وذلك بضبط فتحات التهوية الافقية وفتحات التهوية العمودية.

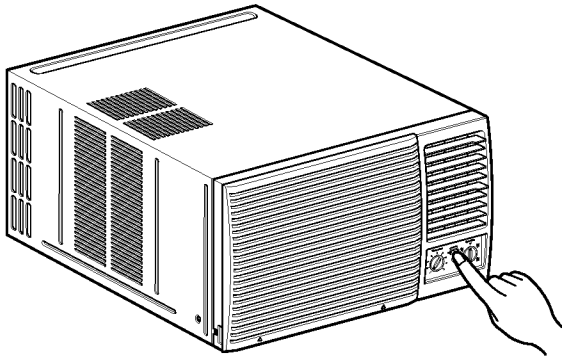

التحكم لاتجاه الهواء أفقيا

لكي تتحكم بالاتجاه الافقى لانسياب الهواء ، اضبط مفتاح تارجح الهواء على الموضع ON سيبدأ جرف انسياب الهواء افقيا بواسطة نظام تارجح الهواء اوتوماتيكيا. واذا اردت ان توقف انسياب الهواء من التحرك ، حوّل مفتاح تارجح الهواء الى الموضع المرغوب في الدورة.

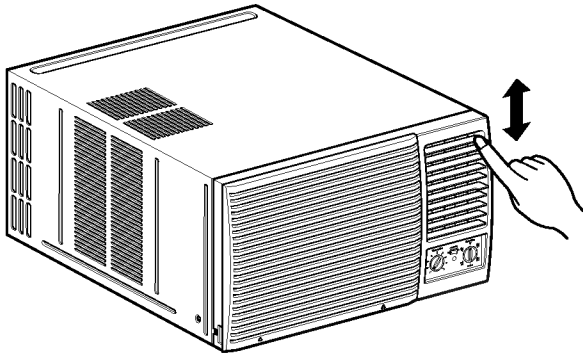

التحكم لاتجاه الهواء عموديا

اضبط اتجاه الهواء الراسى بادارة الفتحات الافقية الى الامام او الى الخلف .



الرعاية والصيانة

الشبكة والصندوق

اغلق مكيف الهواء وانزع القابس الكهربائي قبل القيام لكي تنظف، استخدم ماء ومحول غسيل خفيف . لا تستخدم مبيضات او مواد كاشطة.

ملفات الوحدة الخارجية

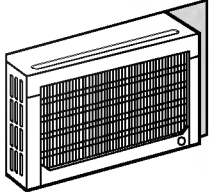

يجب فحص الملفات الخارجية لمكيف الهواء بطريقة منتظمة . فاذا تراكم فيها الغبار والوساخ تحتاج لختص في تنظيفها بالبخار ويمكن الاستفسار عنه لدى الوكيل.

مصفاة الهواء

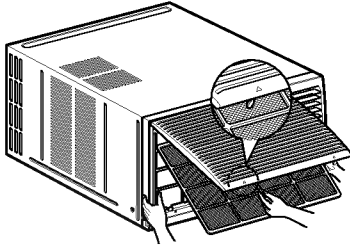

يجب فحص مصفاة الهواء امام الشبكة وتنظيفها مرة واحدة على الاقل كل اسبوعين او اكثر ان دعت الضرورة. صممت الشبكة لتنظيف كل من الجهة العليا والسفلي للمصفاة.

لكي تحرك:

١. افتح الشبكة الداخلية لاعلى واسحبها خارجا من اسفل الشبكة الداخلية او الى اسفل بسحبها من اعلى الشبكة الداخلية.

٢. امسك الطرف، واسحب المصفاة بلطف لتحريكها.

٣. اغسل المصفاة بماء دافئ مع صابون بدرجة حرارة اقل من ٤٠ (١٠٤ ف)

٤. اشطفها بلطف وانشر عنها الماء ثم جففها قبل تركيبها.

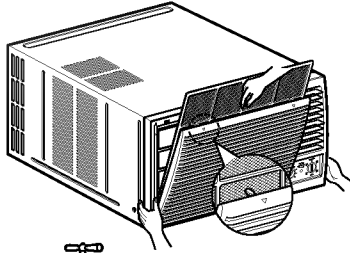

ملاحظة: العلامة "٨" في الشبكة الداخلية تعني اتجاه الفتح

تنبيه: لا تشغل مكيف الهواء دون مصفاة بسبب تجمع الوساخ والغبار في الجهاز مما يقلل من ادائه.

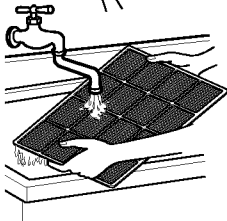

التصريف

في الطقس الرطب قد يسبب الماء الزايد حنوث امتلاء حوض القاعدة.

١. عندما يكون الثقب الخلفي لحوض القاعدة مفتوح، اوصله مع انبوب التصريف.

٢. عندما يكون الثقب الخلفي لحوض القاعدة مغطى بسدادة مطاطية بدلها بانبوب تصريف ان كنت في حاجة للتصريف.

في المناطق الرطبة جدا، يمكنك تركيب حوض التصريف كما يلي:

١. خذ حوض التصريف الموجود بالقرب من الهواء الخارج.

٢. ازل السدادة المطاطية عن حوض التصريف (بعض الموديلات)

٣. ركب حوض التصريف في الزاوية اليمنى من الصندوق مع ٤ (او ٢) مسامير قلوظ.

اوصل خرطوم التصريف الى الوصلة الخارجية الموجودة في انبوب التصريف او اسفل حوض التصريف.

يمكنك شراء خرطوم التصريف او اسطوانة من السوق المحلي للابقاء بحاجتك الخاصة (خرطوم التصريف غير مزود).

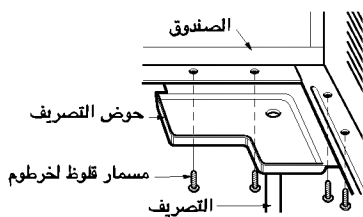
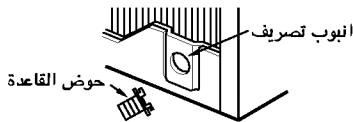

السمات وتركيب الجهاز المعدني

معرفة اسماء اجزاء الجهاز قبل التركيب تساعدك في فهم عملية التركيب.

السمات

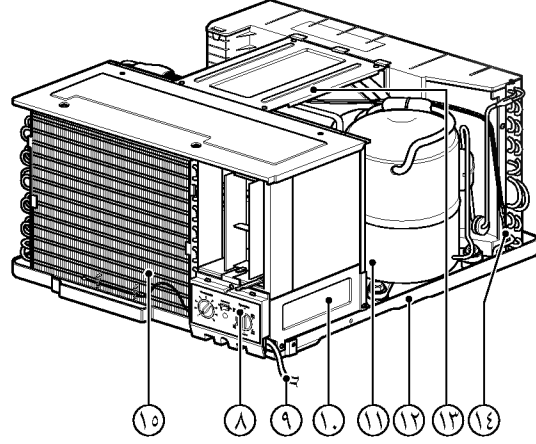
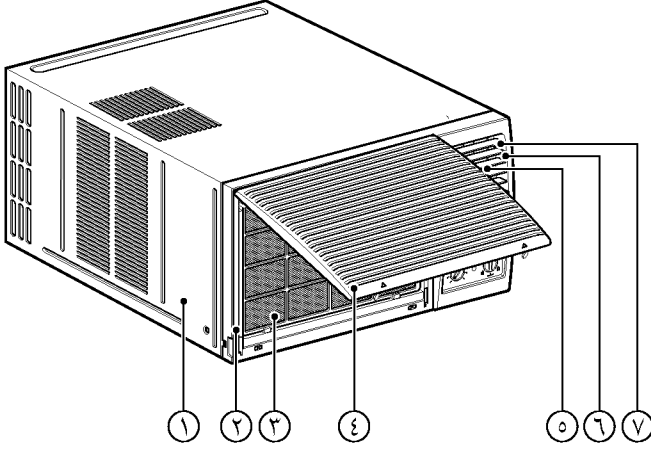

- ٩ . سلك الكهرباء
- ١٠ . غطاء التحكم
- ١١ . الضاغط (كمبروسور)
- ١٢ . حوض القاعدة
- ١٣ . دعامة
- ١٤ . مكثف
- ١٥ . مبخر

- ١ . الصندوق
- ٢ . الشبكة الامامية
- ٣ . مصفاة الهواء
- ٤ . الهواء الداخل (الشبكة الداخلية)
- ٥ . الهواء الخارج
- ٦ . فتحات الهواء الرأسية (فتحات أفقية)
- ٧ . فتحات الهواء الافقية (فتحات رأسية)
- ٨ . لوحة التحكم

تركيب معدن الجهاز

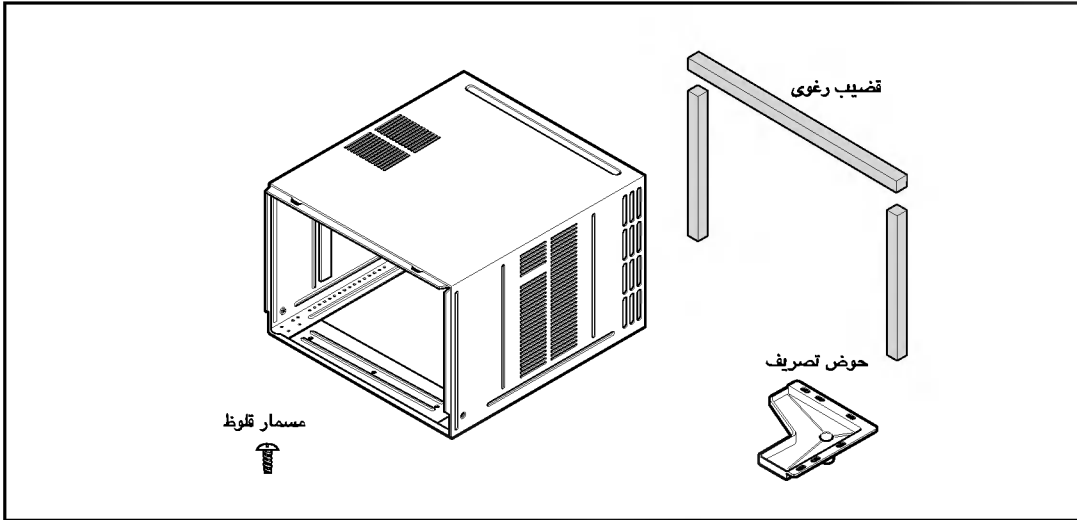

تعليمات التركيب

اقرأ التعليمات كلها، ثم تابع خطوة خطوة

- يجب تركيب الجهاز حسب اللوائح والنظم المحلية الخاصة بالاسلاك الكهربائية.
- في حالة عدم استخدام القابس الكهربائي ، يجب توفير مفتاح كهربائي (قاطع دائرة) بين مصدر الطاقة والوحدة كما هو موضح في الرسمة.

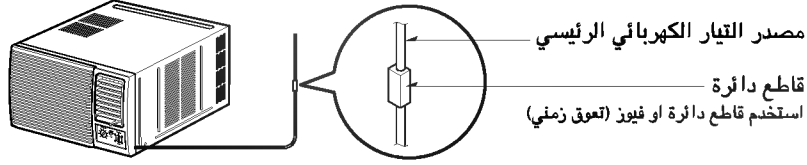

اختيار افضل الاماكن

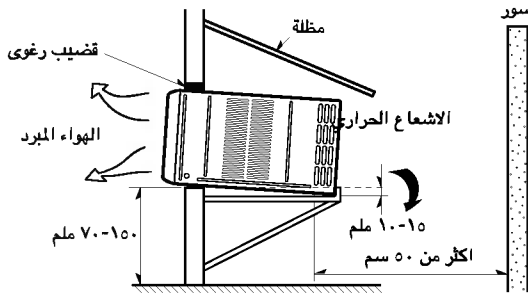

- لمنع الاهتزاز والازعاج تأكد من تركيب الوحدة باحكام ومماناة.

- ركب الوحدة في مكان لا يتعرض فيه الى ضوء الشمس المباشر.

- يجب ان لا تكن هناك عوائق، مثل سور او حائط على بعد ٥٠ سم من ظهر الصندوق حيث سيمنع ذلك الاشعاع الحراري للمكثف.

- ركب الوحدة بميلان قليل الى اعلى لمنع تسرب الماء المكثف داخل الغرفة (حوالي ١٠ - ١٥ ملم او ١/٤ نقطة مع المستوى).

- تنبيه: يجب ان تكون كل جوانب الفتحات للصندوق خارج البناء

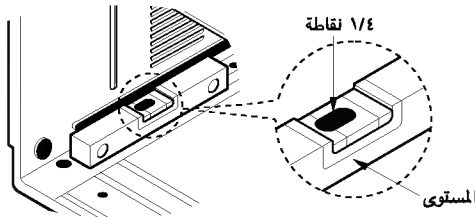

تحريك مكيف الهواء من الصندوق

- اسحب مكيف الهواء من الصندوق عن طريق مسك مقبض قاعدة الحوض مع سحبه في اتجاهك وتثبيت الصندوق المعدني.

- فك مسامير القلوظ الاثنتين الخاصين بالشحن و الموجودين خلف الصندوق

- فك مسامير القلوظ في كل جانب من الصندوق ، احتفظ بهذه المسامير لاستخدامها فيما بعد.

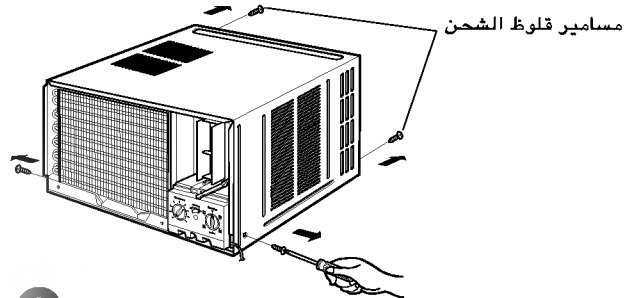
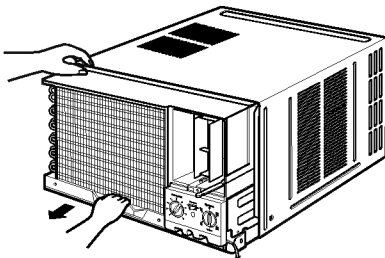

تركيب مكيف الهواء داخل الصندوق

أ. ركب الشبكة الامامية من الصندوق عن طريق ادخال الاطراف (السنة) الشبكة في فتحات الصندوق الامامي . ادفع الشبكة الى الوحدة حتى تستقر في موضعها.

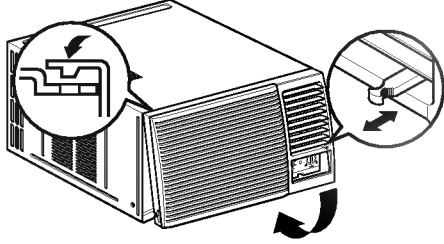

ب. عندما تفك الشبكة الامامية عن الصندوق، ادفع الشبكة الى اتجاه جانبك الايمن ثم اسحبها في اتجاهك.

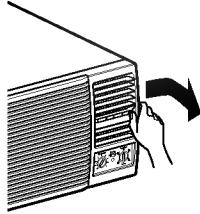

ج. ارفع الشبكة الداخلية وثبت الشبكة الامامية. بمسمار قلووظ .ضع الشبكة الداخلية في مكانها.

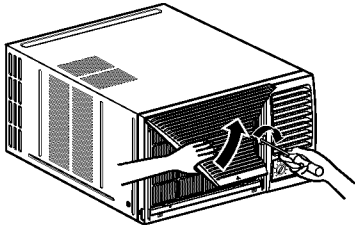

د. ازلق مكيف الهواء داخل الصندوق أعد تركيب مسماري القلووظ من كل جانب والذئين سبق وان فككتهما.

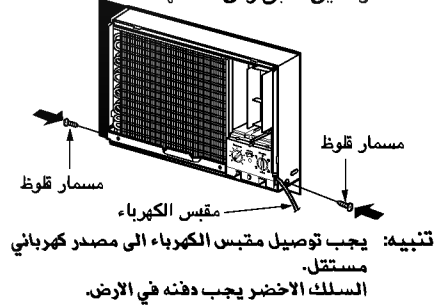

هـ. اكبس الحلقة الرغوية بين الوحدة والجدار لمنع الهواء والحشرات من التسرب داخل الغرفة.

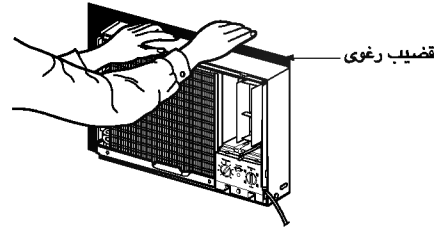

و. قبل تركيب الشبكة الامامية، اسحب الى الخارج رافعة تحكم الفتحات الموجودة في اعلى لوحة التحكم كما هو موضح.

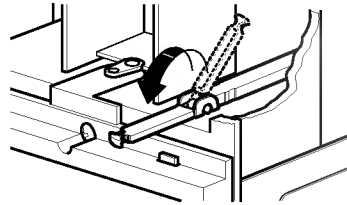

استخدام الشبكة الداخلية ذات الواجهتين

أ. اذا رغبت في سحب المصفاة الى اعلى، افتح الشبكة الداخلية بلطف اقلب الشبكة الامامية. قم بحل الشبكة الداخلية من الشبكة الامامية مع فصل الجزء الملتصق بادخال مفك من نوع " _ "

لف الشبكة الداخلية بدرجة ١٨٠ وادخل المشابك داخل الثقوب السفلي للشبكة الامامية.

ب. اذا رغبت في سحب المصفاة الى اسفل، استخدم الشبكة ذات الواجهتين دون تغيير. (تم تجميع الشبكة بهذه الطريقة.)

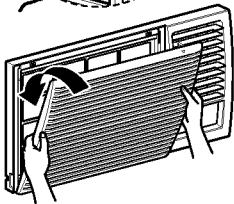
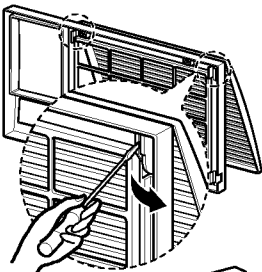

قبل ان تطلب خدمة التصليح....

نصائح لمعرفة الخلل واصلاحه
وفر الوقت والمال! راجع القسم ادناه او لا
بعدها قد لا تحتاج لاستدعاء عامل التصليح.

التشغيل الاعتيادي

- قد تسمع صوت الانابيب بسبب تحرك الماء، الذي تحمله الانابيب الى اعلى وتوزيعه الى المكثف، في الايام الممطرة او عندما تكون درجة الرطوبة عالية.
- يساعد هذا التصميم على ازالة الرطوبة وزيادة الكفاءة.
- قد تسمع صوت الثيرموسنات “كليك” وذلك عندما يكون الضاغط مفتوح او مقفول.
- ينجع الماء في حوض القاعدة اثناء الرطوبة العالية او في الايام الممطرة . وقد يخرج الماء ويسقط من وحدة الجهاز الخارجي.
- قد تعمل المروحة حتى ان كان الضاغط لا يعمل

التشغيل الغير طبيعي

<ul style="list-style-type: none">• تأكد من دخول قابس مكيف الهواء بالكامل مع مصدر التيار الكهربائي.• افحص الفيوز /صندوق قاطع الدائرة وغير الفيوز او اعد ضبط قاطع الدائرة.• في حالة انقطاع التيار الكهربائي، استخدم مفتاح اعادة الضبط الالي. وبعد عودة التيار الكهربائي انتظر لمدة ٢ ثواني لاعادة تشغيل مكيف الهواء وذلك لمنع تحميل الضاغط حمل زائد.	<ul style="list-style-type: none">• مكيف الهواء غير موصل بالكهرباء• احتراق الفيوز• انفصال قاطع الدائرة• انقطاع التيار الكهربائي	لا يبدأ مكيف الهواء بالعمل
<ul style="list-style-type: none">• تأكد من عدم وجود أي عائق مثل ستائر ملاءات او اثاث يقف امام المكيف.• اضبط على زر درجة الحرارة (٧) الى اقل ضبط درجة حرارة.• ضبط اقل درجة حرارة يسمح باقصى حد من التبريد.• اغسل المصفاة على الاقل مرة كل اسبوعين.• انظر قسم تعليمات التشغيل.• عندما تشغل المكيف للمرة الاولى تحتاج الى وقت حتى تبرد الغرفة.• افحص ان كان هناك مخارج للهواء . فيعود الهواء البارد.• اضبط فتحات المكيف في الاتجاه المقفول.• افحص ان كان هناك تجميد في اسفل او اعلى.	<ul style="list-style-type: none">• اعاقبة مسار الهواء• درجة الحرارة المضبوطة• قد لا تكون أقل كفاية• مصفاة الهواء متسخة• كانت الغرفة حارة• تسرب الهواء البارد• تجمد ملفات التبريد	مكيف الهواء لا يبرد كما يجب
<ul style="list-style-type: none">• اضبط وضعية التحكم على سرعة المروحة العالية او على تبريد عالي مع درجة الحرارة الى اكثر من ٢٢ س.	<ul style="list-style-type: none">• اعاق الثلج مسار الهواء• فيتوقف مكيف الهواء عن تبريد الغرفة	تجمد جهاز المكيف

