



DVD SPILLER

INSTRUKSJONSHÅNDBOK

MODELL : DVD-2280P



Les denne instruksjonshåndboken nøye og fullstendig før du kobler til, bruker eller innstiller dette apparatet.



ADVARSEL: DETTE APPARATET MÅ IKKE UTSETTES FOR REGN ELLER FUKTIGHET, DA DET KAN MEDFØRE FARE FOR BARNN ELLER ELEKTRISKE STØT.

ADVARSEL: DENNE DVD-SPILLEREN ANVENDER EN LASERENHET.
LES DENNE INSTRUKSJONSHÅNDBOKEN NØYE FOR Å SIKRE AT PRODUKTET BLIR BRUKT FORSVARLIG, OG TA VARE PÅ HÅNDBOKEN FOR SENERE BRUK. TA KONTAKT MED ET AUTORISERT SERVICECENTER DERSOM APPARATET SKULLE TRENGE ETTERSYN. SE INSTRUKSENE OM SERVICE.

ANNEN BRUK AV BETJENINGSKNAPPER, JUSTERING ELLER HÅNDBOKING AV SPILLEREN ENN DET SOM ER ANGITT I DENNE INSTRUKSJONSHÅNDBOKEN KAN RESULTERE I FARLIG BESTRÅLING.

FOR Å UNNGÅ Å BLI UTSATT FOR DIREKTE LASERBESTRÅLING MÅ KABINETTET IKKE ÅPNES. LASERSTRÅLENE ER SYNLIGE NÅR KABINETTET ÅPNES. IKKE STIRR INN I STRÅLEN.

ADVARSEL: ENDRINGER ELLER MODIFISERINGER SOM IKKE UTTRYKKELEG ER GODKJENT AV GODKJENNINGSINSTANSEN KAN FORÅRSAKE AT BRUKEREN MISTER RETTEN TIL Å BETJENE APPARATET.



Dette produktet er produsert for å være i samsvar med radiostøykravene i EEC-DIREKTIV 89/336/EEC, 93/68/EEC og 73/23/EEC.

SKRIV NED MODELLNUMMERET (Nå, mens du ser det)

Modellangivelse og serienummer på din nye DVD-spiller finnes på baksiden av DVD-spillerkabinettet. For at du skal gjøre det lettere å huske dette nummeret for senere bruk, foreslår vi at du skriver ned dem her:

MODELLNUMMER: _____

SERIENUMMER: _____

Innledning

- Forholdsregler for sikkerhet 2
- Innholdsfortegnelse 3
- Forsiktighetsregler 4
- Behandling av DVD-plater 5
- Oversikt over betjeningsknapper 6-9
 - Framsiden/displayvinduet 6
 - Bakpanelet 7
 - Fjernkontrollen 8
 - Klargjøring av fjernkontrollen 9
 - Betjening via fjernkontrollen 9

Tilkoblinger

- Tilkobling til et TV-apparat 10
- Tilkobling til stereoanlegg 11
- Tilkobling til annet utstyr 12-15
 - For å høre Dolby Digital (AC 3) Sound. 12
 - For å høre Dolby Digital (5.1CH) Sound 13
 - For å høre Dolby Pro Logic Surround Sound 14
 - For å høre 2-kanals digital stereolyd 15
 - For å høre DTS-lyd 15

Grunnleggende betjening

- Grunnleggende avspilling 16-20
 - Grunnleggende avspilling 16-18
 - Avspilling i forskjellig hastighet med bruk av betjeningsrattet 19
 - Gjenoppta avspilling fra samme sted 20

Betjening ved bruk av menyikoner

- Generelle opplysninger om menyikoner 21
- Detaljert beskrivelse av hver menyikon. 22

Avansert betjening

- Bruk av tittelmeny/DVD-meny. 23
- Endre språk i undertekster 24
- Endre språket på lydsporet 25
- Se fra en annen vinkel. 26
- Lage 3D-Surround-effekt 26
- Gjentatt avspilling. 27
- Lagring av markører i minnet for å se (lytte til) noe igjen. 28
- Zoom-muligheten/Tilfeldig avspilling 29
- Programmert avspilling. 30

Innstillinger

- Innstillinger 31
- Valg av språk på DVD-plater 32
- Valg av ratingnivå og passord 33-34
- Valg av format for TV-skjermen 35
- Valg av menyspråk. 36
- Valg av type digital lydutgang 37
- Valg av høyttaler 38
- Språktabell og forkortelser 39

Referanse

- Krav til DVD-plater/opplysninger om opphavsrett 40
- Før du ringer til servicepersonale 41
- Spesifikasjoner 42

Behandling

- ❑ Bruk alltid boksen som DVD-spilleren kom i og den originale innpakningen når du skal sende den. For å oppnå maksimal beskyttelse skal du alltid pakke ned igjen enheten slik den opprinnelig ble pakket på fabrikk.
- ❑ Bruk aldri lettantennelige væsker, slik som insektspray, nær DVD-spilleren. La aldri gummi- eller plastprodukter være i kontakt med DVD-spilleren over lengre tid. De etterlater overflatemerker.
- ❑ Toppflaten og bakre paneler på DVD-spilleren kan bli varme etter en tids bruk. Dette er normalt og ikke en feil.
- ❑ Ta ut DVD-plater og skru av strømmen til apparatet når DVD-spilleren ikke er i bruk.
- ❑ Dersom DVD-spilleren ikke blir brukt over en lengre periode kan det være den ikke vil fungere slik den skal i framtiden. Skru på og bruk DVD-spilleren med mellomrom.

Plassering

- ❑ Dersom du plasserer DVD-spilleren nær et TV-apparat, en radio eller videospiller, kan bildekvaliteten under avspilling bli dårligere og lyden kan bli forvrengt. Flytt i så fall DVD-spilleren vekk fra TV-apparatet, radioen eller videospilleren.

Rengjøring

Bruk en myk, tørr klut til rengjøring

- ❑ Hvis det er gjenstridig skitt, så fukt kluten i mildt såpevann, vri godt og tørk. Bruk en tørr klut til å tørke etterpå. Det må ikke brukes andre typer løsemiddel, så som tynner eller bensin, ettersom disse ødelegger overflaten på DVD-spilleren.
- ❑ Hvis du benytter en klut innsatt med kjemiske midler, må produsentens anvisninger følges.

Advarsel: Rengjøring og justering av linser og/eller andre komponenter ved avspillingsenheten må utføres av kvalifisert servicetekniker.

For å få klart bilde

DVD-spilleren er en høyteknologisk presisjonsenhet. Dersom den optiske leselinsen og delene til platedrevet er skitne eller nedslitte, blir bildekvaliteten dårligere. For å få et klart bilde anbefaler vi regelmessig inspeksjon og vedlikehold (rengjøring eller utskifting av deler) for hvert driftsintervall på 1000 timer, avhengig av driftsmiljøet. Kontakt din nærmeste forhandler dersom du ønsker ytterligere opplysninger.

Kondensering

Kondens skader DVD-spilleren. Les det følgende nøye.

Kondens av fukt skjer for eksempel når du tømmer kaldt drikke i et glass på en varm dag, og vanndråper danner seg på utsiden glasset. På samme måte kan fuktighet kondensere på den optiske leselinsen inne i dette apparatet, en av det aller viktigste delene i DVD-spilleren.



Kondensering av fukt opptrer i følgende tilfelle:

- ❑ Når du tar DVD-spilleren direkte fra et kaldt sted til et varmt sted.
- ❑ Når du bruker DVD-spilleren i et rom der du nettopp satte på varme, eller på et sted der kald vind fra luftkjølingsanlegget treffer apparatet direkte.
- ❑ Når du om sommeren bruker DVD-spiller på et varmt og fuktig sted rett etter at du har flyttet apparatet fra et luftavkjølt rom.
- ❑ Når du bruker DVD-spilleren på et fuktig sted.

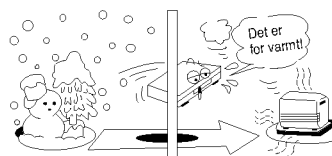

- ❑ **Bruk aldri DVD-spilleren når det kan opptre kondensering av fukt.**

Dersom du bruker DVD-spilleren under slike forhold, kan dette skade platen og interne deler. Ta ut platen, sett støpselet til DVD-spilleren i kontakten i veggen, skru på DVD-spilleren og la den stå på i to eller tre timer. Etter to eller tre timer vil DVD-spilleren ha blitt oppvarmet og det er sjelden at fukt-kondensering vil opptre.

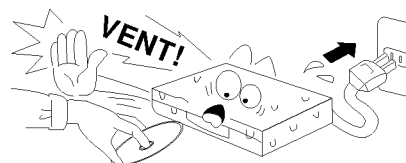

Dette avsnittet viser deg hvordan du skal behandle, rengjøre og oppbevare plater.

Om å behandle plater

- Ikke berør avspillingssiden på platen.



- Ikke fest papir eller tape til platen.



Om oppbevaring av plater

- Plater må aldri oppbevares slik at de er utsatt for direkte solskinn eller nær varmekilder.
- Plater må aldri oppbevares slik at de blir utsatt for fuktighet eller støv, som for eksempel i baderom eller nær luftfuktere.
- Plater må oppbevares stående i boks. Dersom noe stables på plater når de ikke oppbevares i omslaget, kan de bli deformert.

Rengjøring av plater

- Fingeravtrykk og støv på platen gjør bildet og lyden dårligere. Tørk av plater fra sentrum og utover med en myk klut. Hold alltid platen ren.
- Dersom støvet ikke lar seg tørke av med en myk klut, kan du tørke platen forsiktig med en lett fuktet klut og tørke av etterpå med en tørr klut.
- Bruk aldri noen type løsemiddel slik som tynner, bensin, rengjøringsmidler eller antistatisk spray som er beregnet for vinyl-LPer. De kan skade platen.

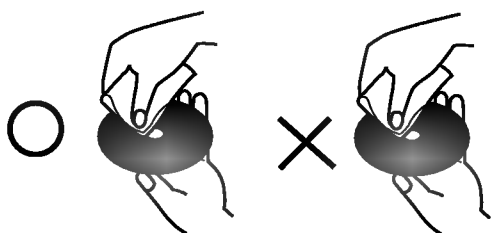

Om denne instruksjonsboken

- Denne instruksjonsboken forklarer grunnleggende elementer om bruk og betjening av denne DVD-spilleren.
- Enkelte DVD-plater har funksjoner som ikke er forklart i denne håndboken. Det kan derfor være at enkelte forklaringer skiller seg fra forklaringene i denne instruksjonsboken, og det kan være tilleggsinstruksjoner. Dersom dette er tilfellet, skal man følge instruksene som vises på TV-skjermen eller plateboksen.
- Det kan hende at symbolet "Ⓢ" kommer fram på skjermen. Dette symbolet betyr at denne funksjonen slik den er forklart i instruksjonshåndboken ikke er tilgjengelig på denne DVD-platen.

Frontpanelet

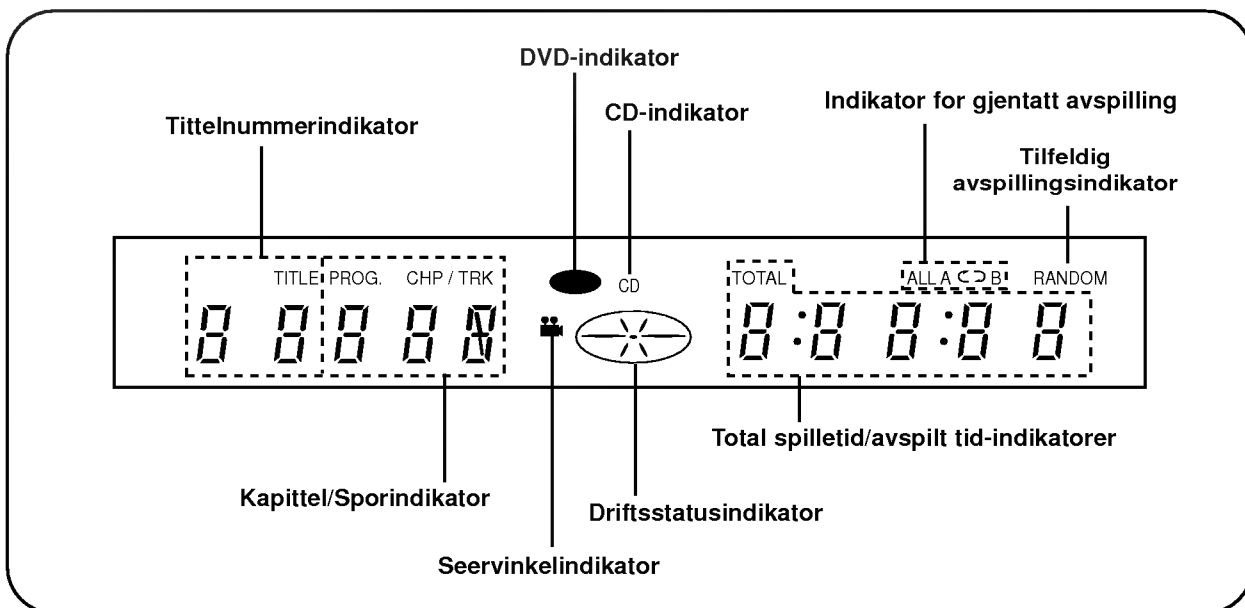
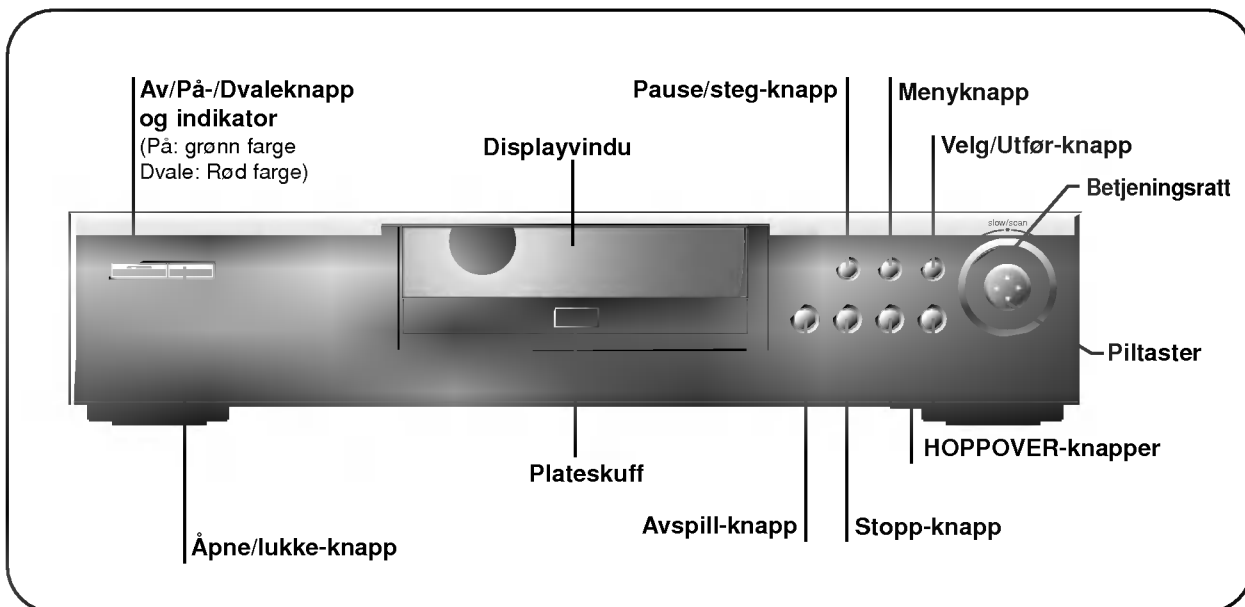



**KOAKSIALKONTAKT
DIGITAL LYDUTGANG**

KONTAKT FOR ANALOG LYDUTGANG (H/V)

EKSTERN INNGANG (SCART 2)

TIL TV (SCART 1)

Kontakt for S-VIDEO UTGANG

Kontakt for VIDEO-UTGANG

DOLBY DIGITAL AUDIO UTGANG

STRØMLEDNING
Må bare plugges til 200-240V, 50Hz

Kontakt for digital optisk lyd ut
Ta av støvbeskyttelseshetten på kontakten for den digitale optiske lydutgangen, og plugg inn den optiske kabelen (ikke inkludert) slik at kontaktene passer sammen og forbindelsen er etablert. Ta vare på støvbeskyttelseshetten, og sett den alltid på plass igjen når forbindelseskabelen er tatt ut, for å beskytte kontaktene mot støv.

Støvbeskyttelseshette

FJERNKONTROLLEN

Du finner instruksjer angående hver av fjernkontrollens funksjoner i de aktuelle delene av instruksjonshåndboken.

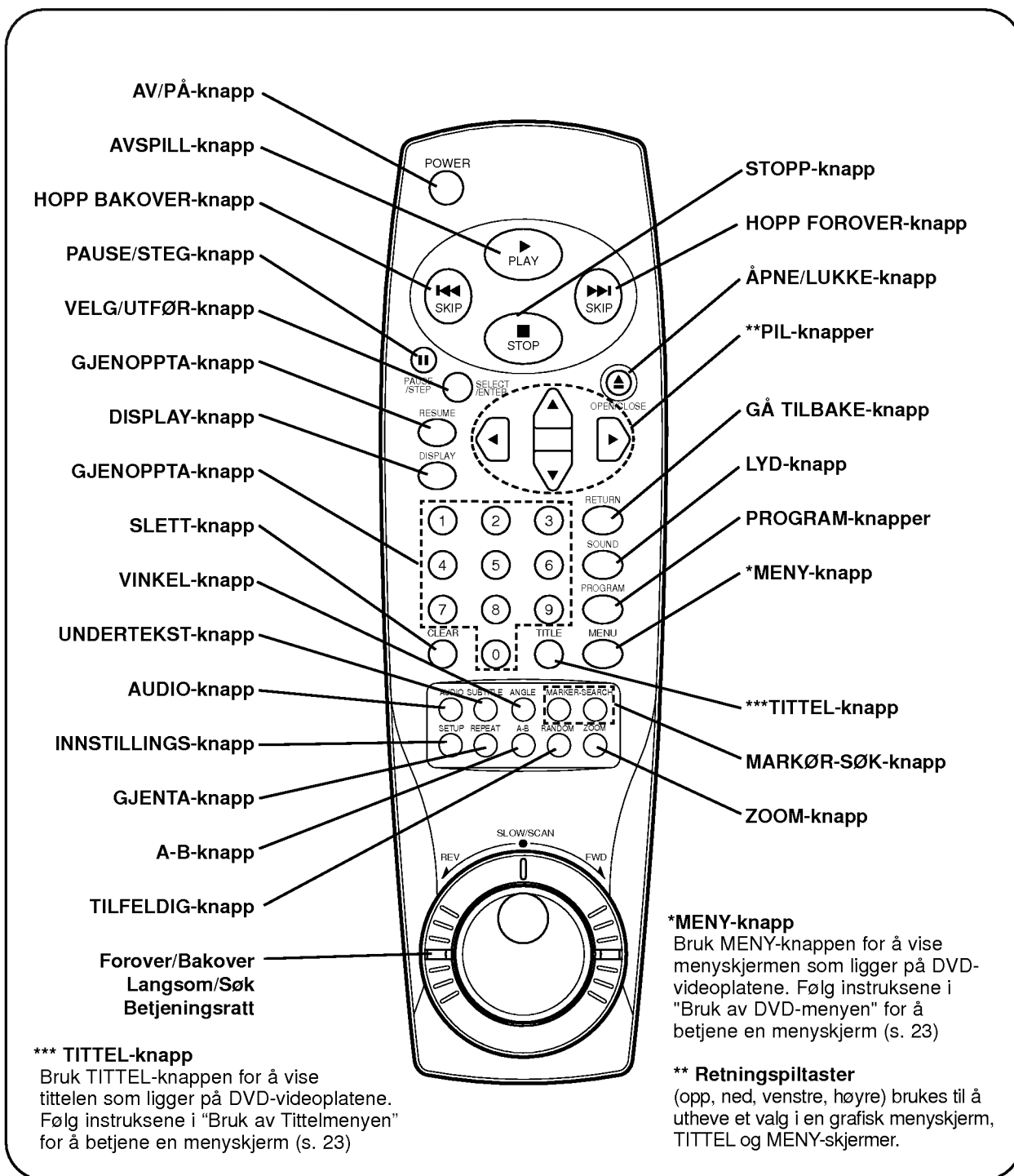

Klargjøring av fjernkontrollen

Sett inn batteriene i fjernkontrollen slik at du kan bruke den til å betjene DVD-spilleren.

Åpne lokket til batteribeholderen

Legg inn batteriene (størrelse AAA, LR3).

- Kontroller at batteriene vender den rette veien. Se på merkene inne i batteribeholderen.

Lukke igjen lokket til batteribeholderen.

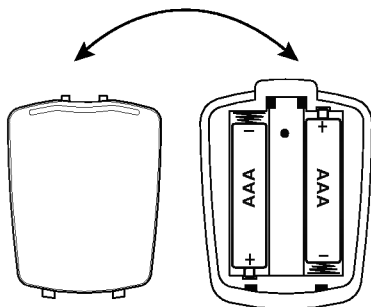

- Feilaktig bruk av batterier kan medføre lekkasje og korrosjon.
- Følg instruksene under for å betjene fjernkontrollen korrekt.
- Ikke sett inn batteriene vendt den gale veien.
- Batteriene må ikke lades, oppvarmes, åpnes eller kortsluttes. Batteriene må ikke legges i ild.
- La aldri utbrukte batterier bli liggende i fjernkontrollen.
- Bruk aldri forskjellige typer batterier sammen, og bland aldri nye og gamle batterier.
- Dersom du ikke skal bruke fjernkontrollen over en lengre periode, bør du ta ut batteriene for å unngå mulig skade på grunn av batterikorrosjon.
- Dersom fjernkontrollen ikke virker som den skal eller om den ikke virker på samme avstand som før må du bytte alle batteriene med nye.
- Dersom det skulle oppstå batterilekkasje, må du tørke opp all væske fra batteribeholderen, og så sette inn nye batterier.
- Batteriene bør vare om lag et år ved normal bruk.

Bruk av fjernkontrollen

Denne avsnittet viser deg hvordan du skal anvende fjernkontrollen.

Pek med fjernkontrollen på fjernkontrollsensoren på DVD-spilleren og trykk på knappene.



Avstand: Ca. 7m fra fjernkontrollsensoren
Vinkel: Ca. 30° på hver side foran sensoren

- * Ikke utsett DVD-spillerens fjernkontroll for sterke lyskilder, slik som direkte sollys eller belysning. Dersom du gjøre dette, kan det være at DVD-spilleren ikke kan betjenes med fjernkontrollen.

- Pek med fjernkontrollen på fjernkontrollsensoren på DVD-spilleren.
- Ikke slipp fjernkontrollen i gulvet eller utsett den for støt.
- Ikke la fjernkontrollen utsettes for stor varme eller fukt.
- Ikke søl vann eller fukt på fjernkontrollen.
- Fjernkontrollen må ikke åpnes.

Koble DVD-spilleren til en TV

Dersom DVD-spilleren kobles til TV-apparatet gjennom en videospiller, vil ikke bildet gjengis korrekt ved bruk av noen CD-plater. Derfor anbefaler vi på det sterkeste at du ikke kobler DVD-spilleren gjennom videospilleren når du kobler sammen ditt musikk- og underholdningsanlegg hjemme.

- For å se avspilling fra videospilleren må du sette DVD-spilleren i ventetilstand (dvs. skru av strømmen (POWER-knappen) på frontpanelet).

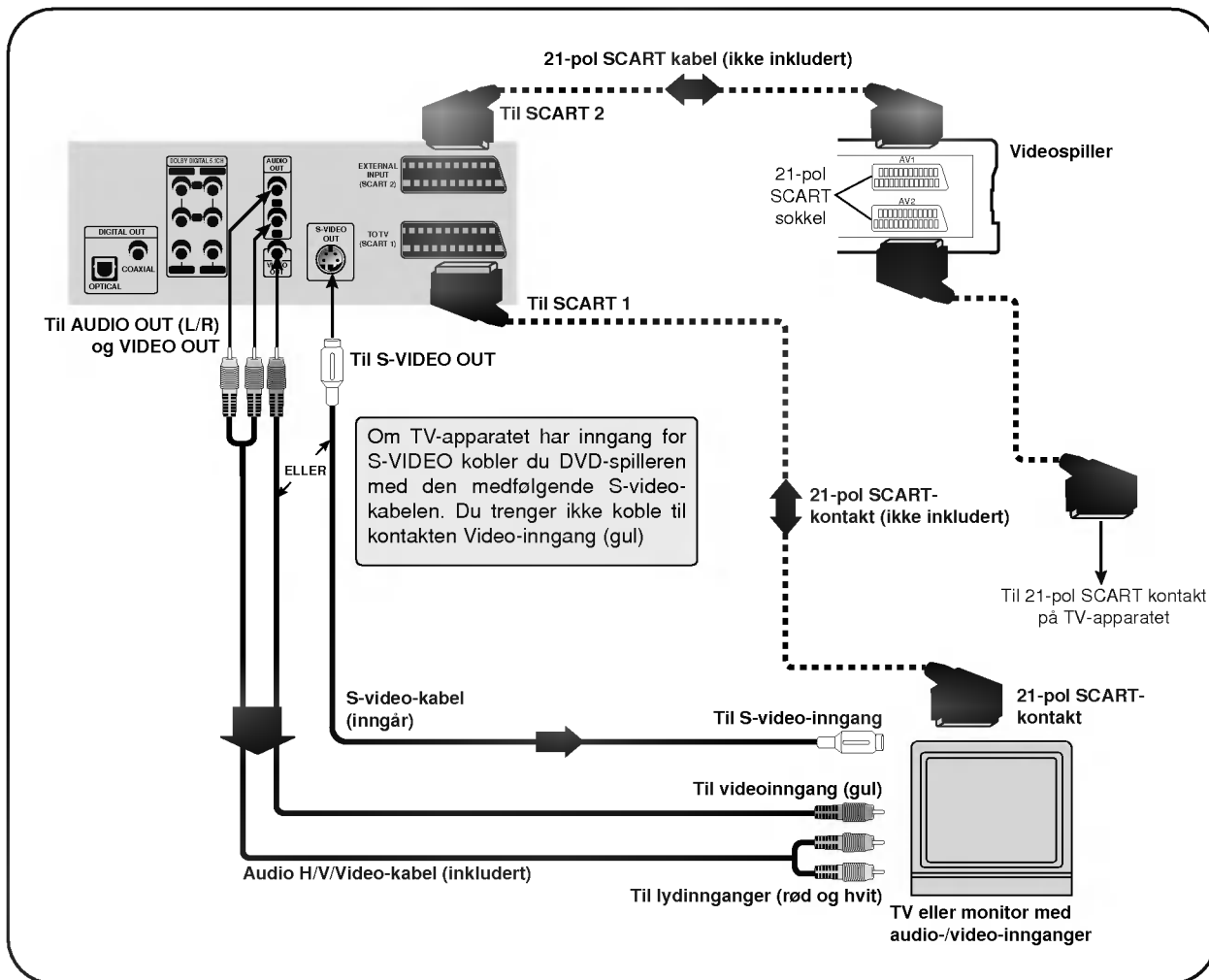

- Se også instruksjonshåndboken for TV-apparatet.
- Skru av både TV og DVD-spiller først når du skal koble DVD-spilleren til TV-apparatet.
- Dersom TV-apparatet har en lydinnngang, må du koble DVD-spilleren til en forgreningsadapter (ikke inkludert) og så koble til TV-apparatet.
- Koble DVD-spilleren direkte til TV-apparatet. Dersom du kobler DVD-spilleren til en videospiller, vil det avspilte bildet bli forvrengt fordi DVD-plater er kopibeskyttet.

⚠ ADVARSEL

Ikke innstill den digitale lydutgangen på denne DVD-spilleren på "Dolby Digital" dersom du ikke kobler den koaksiale digitale lydutgangen på denne DVD-spilleren til en AV-dekoder som har Dolby Digital (AC-3) dekodingsfunksjon. Høyt lydnivå kan skade hørselen i tillegg til høyttalerne. Se "Velg digital lydutgang" på side 37.)

Du kan høre på lyd fra lyd-CD og DVD videoplater i stereo.

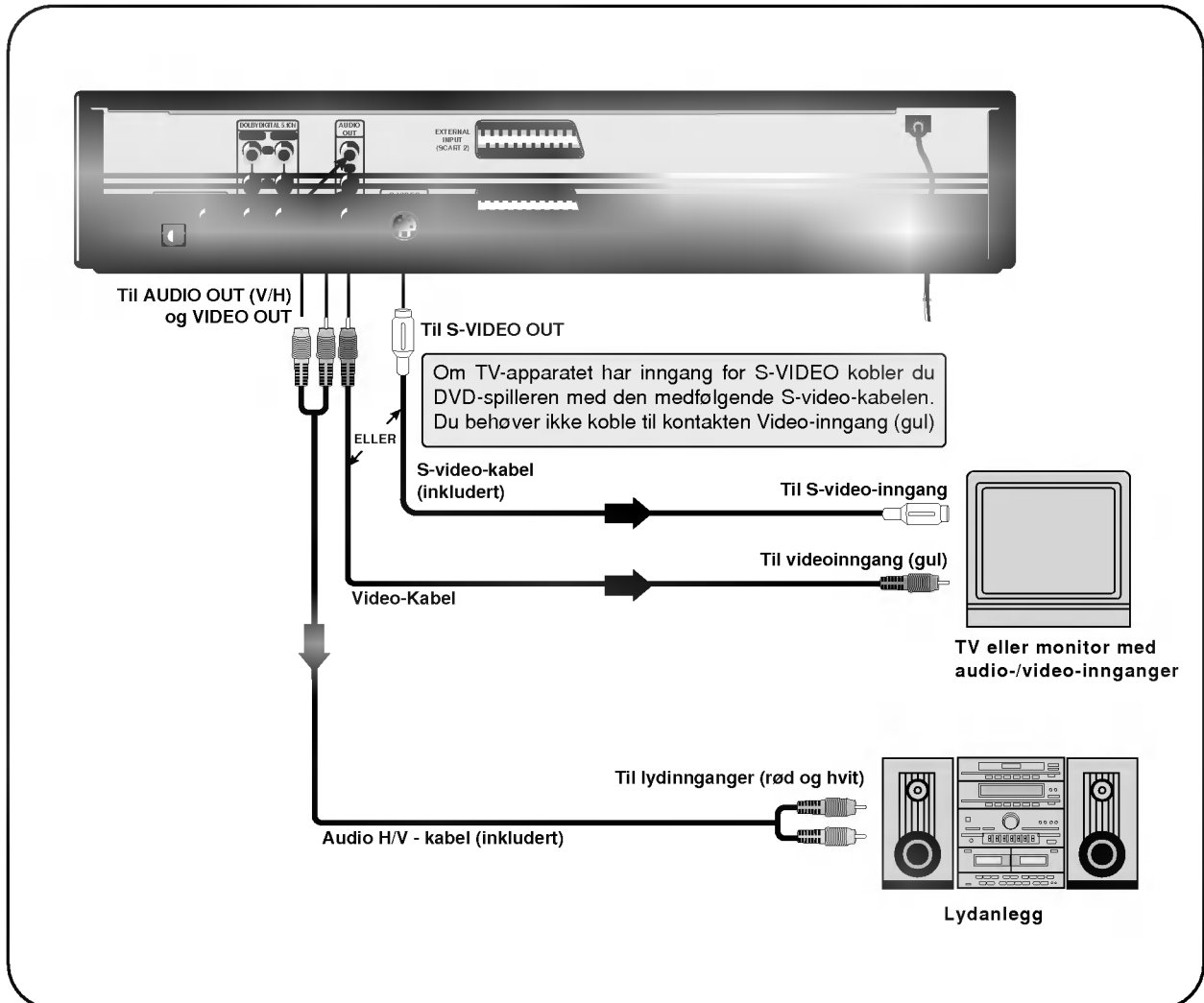

- Se også instruksjonshåndboken for lydsystemet/stereoanlegget.
- Skru av alle apparatene først når du skal koble DVD-spilleren til annet utstyr.
- Dersom du plasserer DVD-spilleren nær en tuner eller en radio kan radiolyden bli forvrengt. Flytt i tilfelle DVD-spilleren vekk fra radioen.
- Utgangsllyden fra DVD-spilleren har et bredt dynamisk omfang. Innstill volumet på stereoanlegget på et moderat nivå, ellers kan høyttalerne skades av plutselige høye lyder.
- Skru av lydanlegget før du kobler til eller fra DVD-spillerens nettleddning. Dersom du lar lydanlegget stå på, kan høyttalerne bli skadet.

⚠ ADVARSEL

Ikke innstill den digitale lydutgangen på denne DVD-spilleren på "Dolby Digital" dersom du ikke kobler den koaksiale digitale lydutgangen på denne DVD-spilleren til en AV-dekoder som har Dolby Digital (AC-3) dekodingsfunksjon. Høyt lydnivå kan skade hørselen i tillegg til høyttalerne. Se "Velg digital lydutgang" på side 37.)

Lytt til Dolby Digital (AC-3) lyd

Du kan nyte den dynamiske høykvalitetslyden fra Dolby Digital (AC-3), Dolby Pro Logic og 2-kanals stereo.

Dolby Digital (AC-3)

Dolby Digital er den surround-lydteknologien som brukes i kinoer som viser de nyeste filmene. Nå er den også tilgjengelig for å gjengi disse realistiske effektene i ditt hjem. Du kan nyte DVD videoplater med film eller live-konserter ved å koble DVD-spilleren til en sekskanals forsterker som er utstyrt med Dolby Digital (AC-3) dekodeer eller en Dolby Digital (AC-3) prosessor.

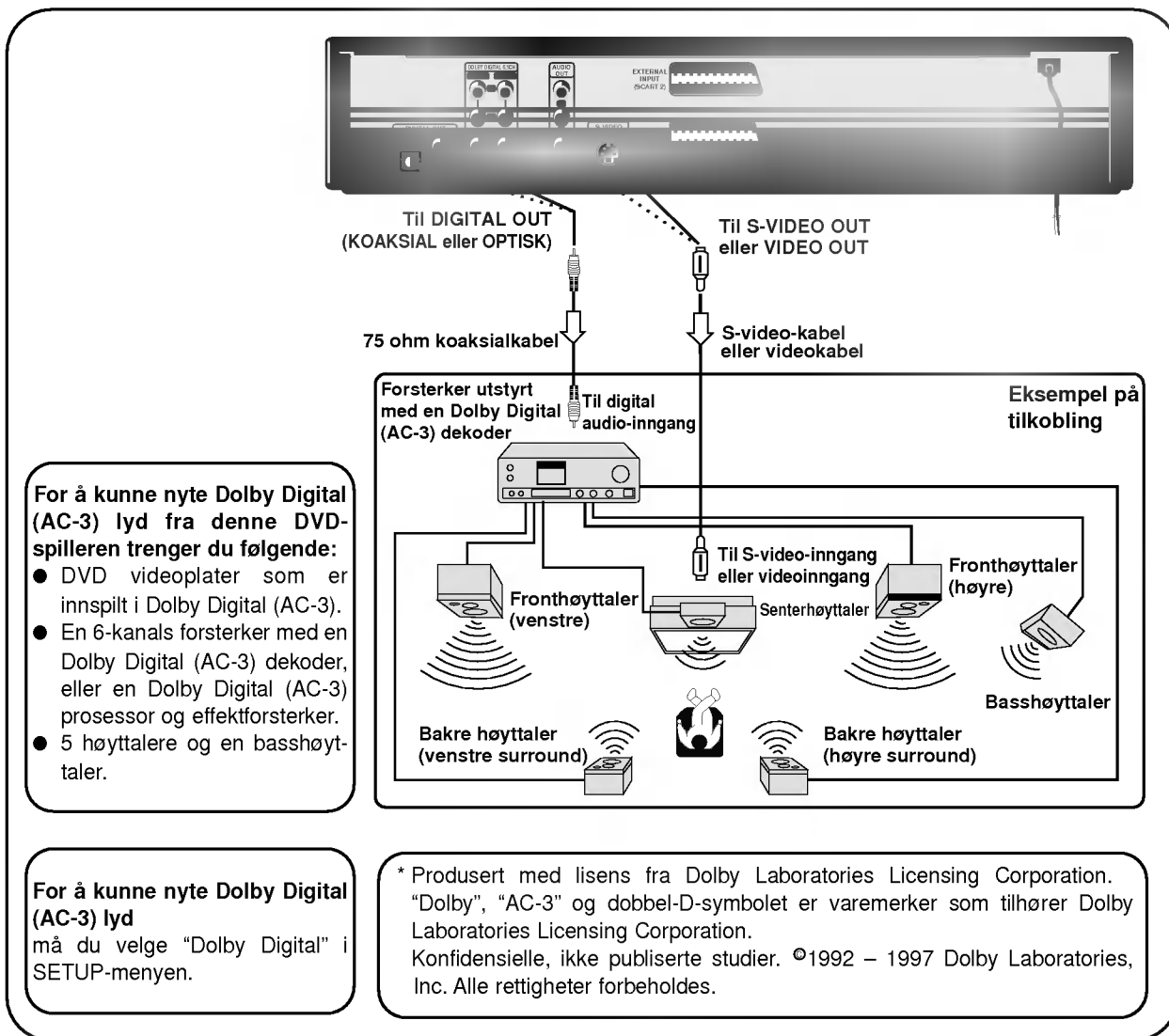

- Se også instruksjonshåndboken for lydsystemet/stereoanlegget.
- Skru av alle apparatene først når du skal koble DVD-spilleren til annet utstyr.
- Utgangsllyden fra DVD-spilleren har et bredt dynamisk omfang. Innstill volumet på stereoanlegget på et moderat nivå, ellers kan høyttalene skades av plutselige høye lyder.
- Skru av lydanlegget før du kobler til eller fra DVD-spillerens nettleiding. Dersom du lar lydanlegget stå på, kan høyttalene bli skadet.

Lytt til Dolby Digital (5.1 CH) lyd

Dolby Digital Surround (5.1 CH)

Dolby Digital (AC-3) er en sekskanals digital surroundteknologi som er utviklet av Dolby Laboratories for å gi lydgjengivelse som er tilnærmet den man kan oppleve på kino.  som støtter Dolby Digital (AC-3) teknologi er utstyrt med Dolbymerket. Du kan nyte realistisk, kinoliknende surroundlyd fra DVD film- eller musikkplater som er utstyrt med dette merket. Dette "5.1-kanal" lydsystemet som Dolby Digital (AC-3) bruker består av to fronthøytalere, to bakre høytalere og en basshøytaler.

Sammenkobling

Koble sammen en forsterker med innganger for 5.1 kanaler til DVD-spilleren og høytalerne. Se tegningen under.

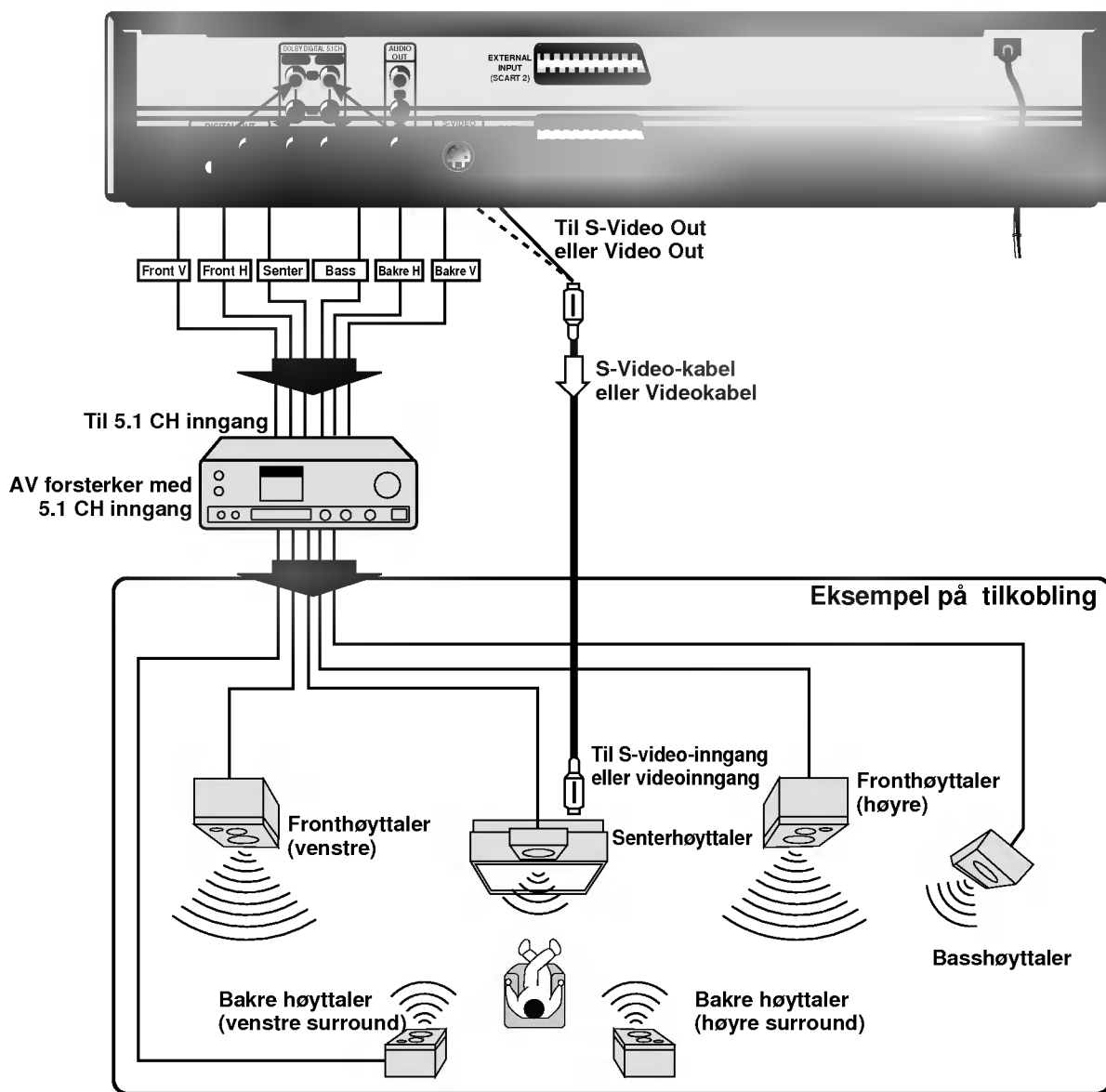

Lytt til Dolby Pro Logic Surround Sound

Dolby Pro Logic Surround

Du kan nyte den spennende Surround Sound selv om din AV-mottaker ikke har Dolby Digital (AC-3) dekode, dersom mottakeren har Dolby Pro Logic dekode. Se følgende kobleskjema.

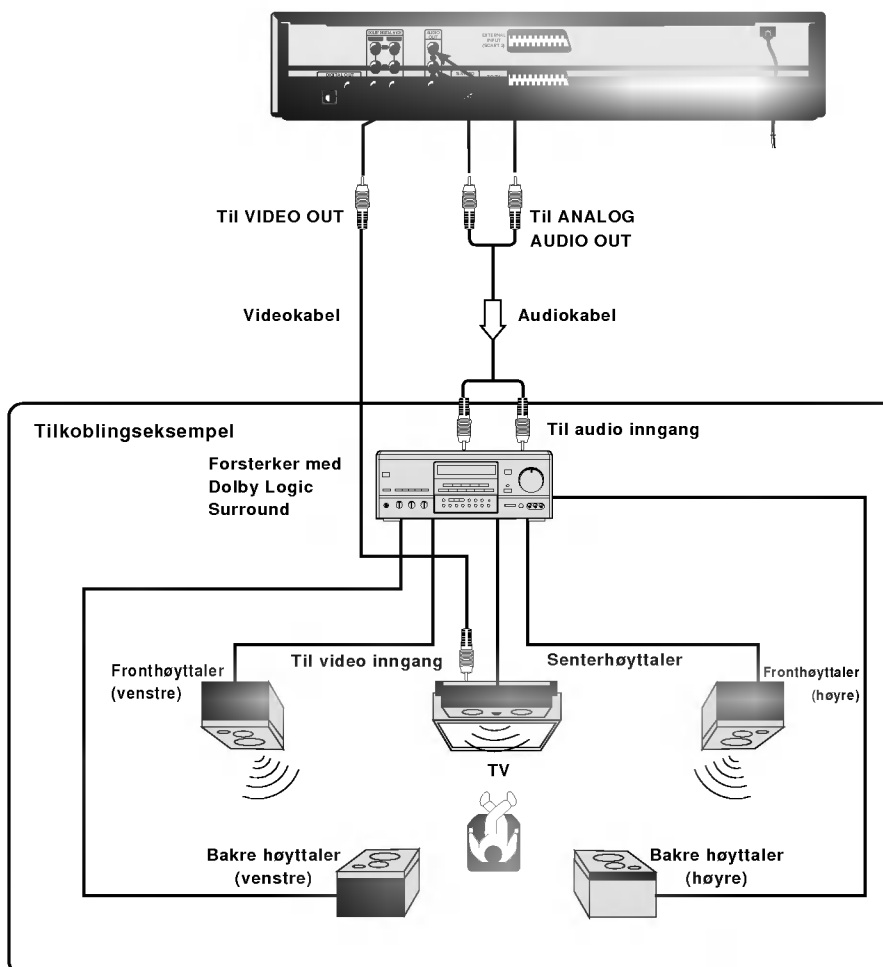

Koble til en eller to bakre høytalere. Utgangsllyden fra de bakre høytalene vil være i mono selv om du kobler til to bakre høytalere.

- **Med mottaker utstyrt med Dolby Digital (AC-3)**

Koble sammen utstyret på samme måte som det er beskrevet under "Lytt på Dolby Digital (AC-3) Sound" på forrige side. Se også instruksjonshåndboken for mottakeren og innstill mottakeren slik at du kan nyte Dolby Pro Logic Surround Sound.

⚠ Advarsel

Ikke innstill den digitale lydutgangen på denne DVD-spillere på "Dolby Digital" dersom du ikke kobler den koaksiale digitale lydutgangen på denne DVD-spillere til en AV-dekode som har Dolby Digital (AC-3) dekodingsfunksjon. Høyt lydnivå kan skade hørselen i tillegg til høytalene. Se "Velg digital lydutgang" på side 37.)

Lytt til 2-kanals digital stereolyd

2-kanals digital stereo

Du kan nyte spennende 2-kanals digital stereolyd ved å koble din DVD-spiller til en mottaker som har digital audioinngang og høyttalersystem (venstre og høyre fronthøytalere).

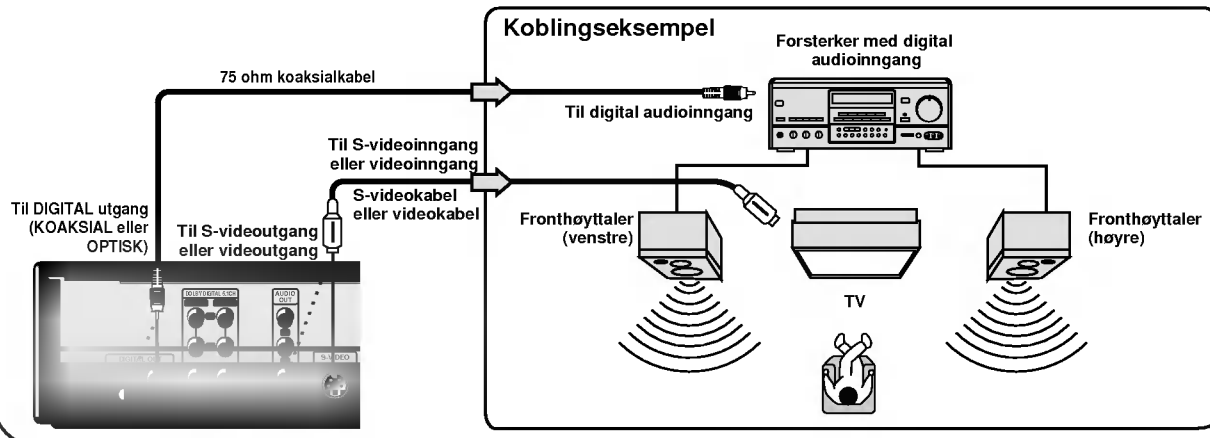

Lytt til DTS Sound

Nå introduserer vi DTS Digital Surround Sound™...den beste teknologien som noensinne er oppfunnet for å gjøre om eksisterende "hjemmekino"-systemer til seks separate kanaler med eksepsjonelt klar lyd, bedre enn CD-lyd. DTS Digital Surround Sound er det eneste 5.1 surround lydformat som kan levere denne revolusjonerende tredimensjonale opplevelsen via nye musikkopptak på CD, originale 5.1 lydspor på film-laserplater, og snart, på et bredt utvalg av produkter på DVD.

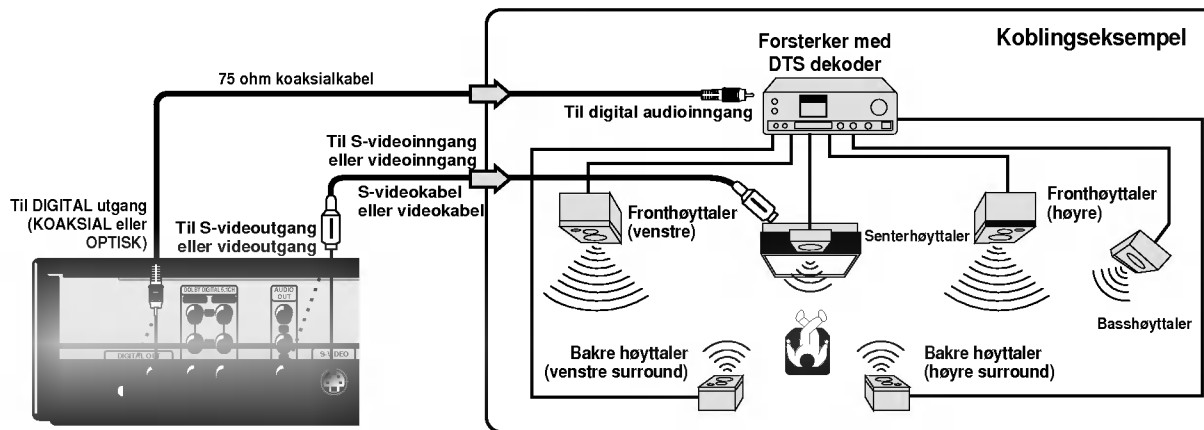

"DTS" og "DTS Digital Out" er varemerker eid av Digital Theater Systems, Inc.

- Se også instruksjonshåndboken for mottakeren.
- Skru av alle apparatene først når du skal koble DVD-spillere til annet utstyr.
- Utgangsllyden fra DVD-spillere har et bredt dynamisk omfang. Innstill volumet på stereoanlegget på et moderat nivå, ellers kan høyttalere skades av plutselige høye lyder.
- Skru av lydanlegget før du kobler til eller fra DVD-spillerens nettleiding. Dersom du lar lydanlegget stå på, kan høyttalere bli skadet.



Denne avsnittet viser deg hvordan du skal spille av en DVD videoplate.

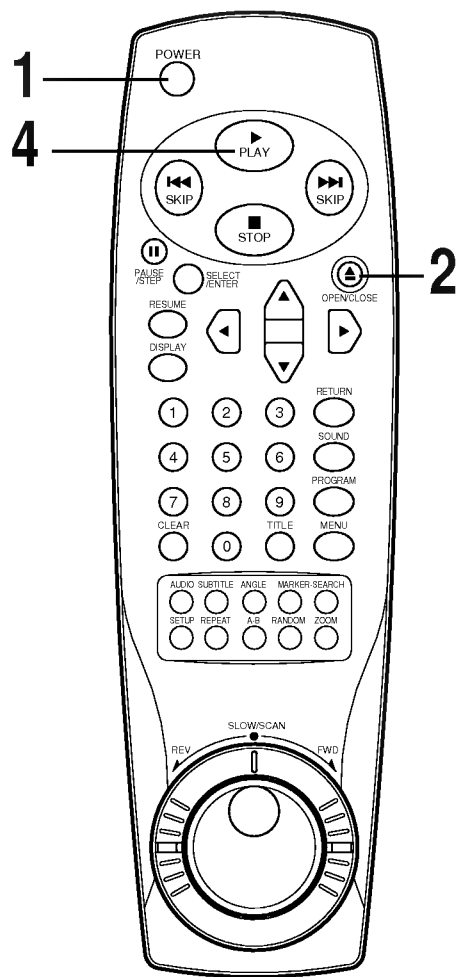
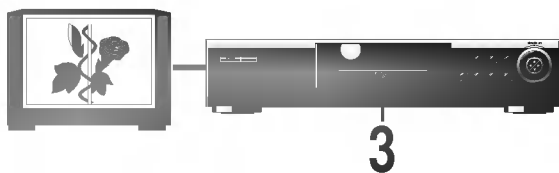

Forberedelser

- Skru på TV-apparatet og velg den videoinngangen som er koblet til DVD-spilleren når du vil spille av DVD videoplater.
- Skru på lydsystemet og velg den audioinngangen som er koblet til DVD-spilleren når du ønsker å spille lyden fra DVD videoplater eller lyd-CDer fra lydanlegget ditt.
- Se side 10 – 15 når det gjelder hvordan du skal koble sammen apparatene.
- Sett størrelsen på det avspilte bildet slik at det passer til skjerminnstillingen på det TV-apparatet som er koblet til.
- Dersom du ikke har det nødvendige utstyret for å lytte til Dolby Digital (AC-3) lyd, innstill Digital Audio Output i SETUP-menyen på "PCM".

Trykk POWER-knappen.

DVD-spilleren skrus på og ON-indikatoren lyser opp.

Trykk OPEN/CLOSE.

Plateskuffen åpnes.

- Du kan åpne plateskuffen ved å trykke på denne knappen selv om DVD-spilleren ikke er på.

Legg en plate i plateskuffen med avspillingssiden ned.

- Dersom platen legges opp ned (og bare er innspilt på én side), vises "NO DISC" eller "DISC ERROR" i DVD-vinduet.
- Det er to forskjellige platestørrelser. Legg platen i det rette sporet i plateskuffen. Dersom platen ikke er rett plassert, kan den ødelegges og DVD-spilleren vil ikke fungere riktig.
- Ikke legg annet enn 8 cm eller 12 cm plater i plateskuffen.

Trykk PLAY.

Plateskuffen lukkes automatisk og avspilling begynner.

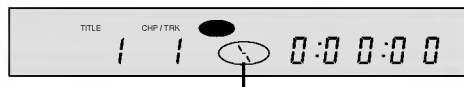

Avspillingsindikator

- Om du legger inn en lyd-CD, lyser CD-indikatoren opp i DVD-vinduet.
- Tittelnummeret vises ikke.
- Etter avspilling av alle kapitlene i tittelen, stopper DVD-spilleren automatisk og går tilbake til menyen.

Når en meny kommer opp på TV-skjermen

Hvis det er en interaktiv DVD med kontroll, kommer en meny til syne på TV-skjermen. Utfør trinn 5 på side 17 for å begynne avspilling.

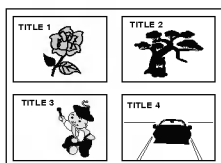

Eksempel på interaktiv DVD-meny på skjermen



Trykk ▲/▼/◀▶ og trykk SELECT/ENTER, eller trykk en av de numeriske tastene for å velge.

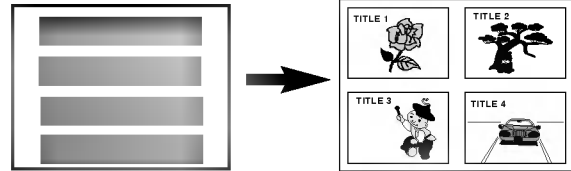
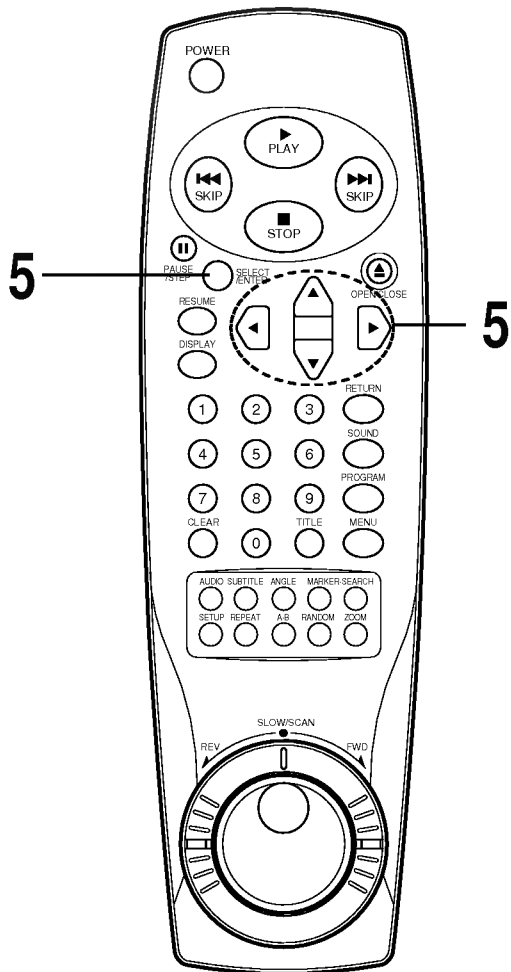

Nå begynner avspilling av det ønskede valget.

- Se omslaget eller plateboksen for videre opplysninger.

Etter bruk

Ta ut platen og trykk OFF når apparatet ikke er i bruk.

- Ikke flytt på DVD-spilleren under avspilling, da dette kan ødelegge platen.
- Bruk OPEN/CLOSE-knappen på fjernkontrollen eller på DVD-spilleren for å åpne og lukke plateskuffen. Ikke skyv plateskuffen mens den er i bevegelse, da dette kan gjøre at DVD-spilleren ikke fungerer rett.
- Ikke skyv plateskuffen opp eller legg andre gjenstander enn plater i plateskuffen, da dette kan gjøre at DVD-spilleren ikke fungerer rett.
- Hold fingre unna plateskuffen når den lukker seg. Vær spesielt forsiktig med barnefingre når plateskuffen går igjen, da det er risiko for personskaade.
- Når det står "⊘" på TV-skjermen når en knapp trykkes, betyr dette at denne funksjonen ikke er tilgjengelig på den platen du spiller.
- Avhengig av DVD-platen kan noen operasjoner være annerledes enn beskrevet eller begrenset. Se på plateomslaget eller boksen til platen du spiller.

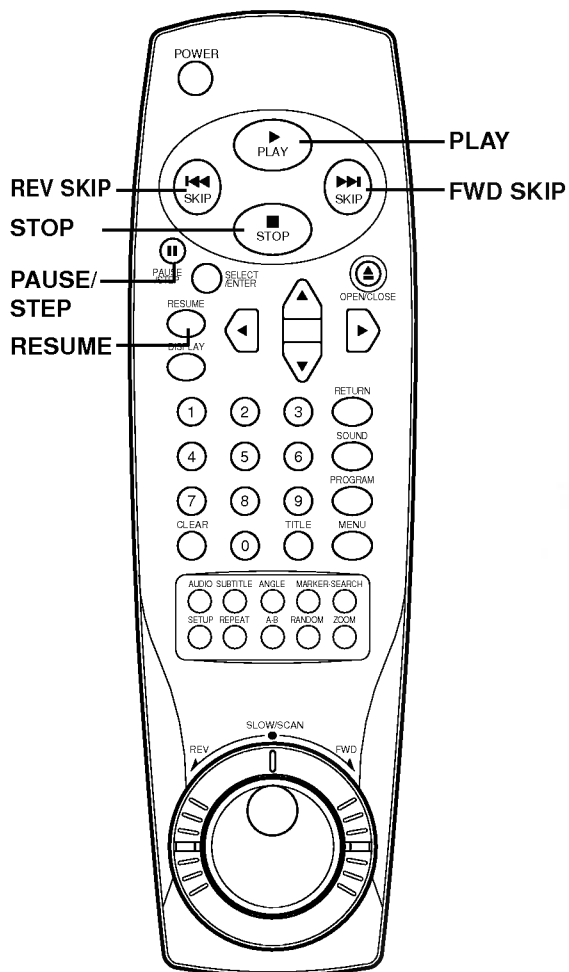

Trykk STOP under avspilling.

For å gjøre ting lettere for deg:

- Når avspilling stoppes, husker apparatet hvor STOP ble trykket (RESUME-funksjonen). Trykk RESUME, og avspilling fortsetter fra dette stedet. Når plateskuffen åpnes eller PLAY trykkes igjen, blir RESUME-minnet slettet. RESUME-funksjonen virker bare på plater der medgått spilletid sees i displayvinduet under avspilling. Denne funksjonen nullstilles når apparatet skrues OFF og så ON.

- Det kan være at RESUME-funksjonen ikke er tilgjengelig på noen DVD-plater.
- Dersom spilleren er stoppet i mer enn 8 minutter, slås strømmen av automatisk.

Stillbilde (Pause)/Avspilling bilde for bilde

Trykke PAUSE/STEP under avspilling

- DVD
Spilleren settes i stillbildemodus
- CD
Spilleren settes i pausemodus

En DVD-plate kan også avspilles bilde for bilde. Hver gang du trykker PAUSE/STEP-knappen under avspilling av stillbilde, går bildet videre til neste bilde.

Trykk PLAY for å gå tilbake til vanlig avspilling.

Hopp forover

Trykk SKIP ►► under avspilling.

Et kapitel (DVD) eller spor (CD) blir hoppet over hver gang denne knappen trykkes.

Hopp bakover

Trykk SKIP ◄◄ under avspilling.

- Når knappen trykkes en gang under avspilling av et kapitel/spor, går spilleren til starten av det kapitlet/sporet. Når knappen trykkes umiddelbart, blir et kapitel/spor hoppet over hver gang knappen trykkes.

Avspilling i forskjellig hastighet med bruk av betjeningsrattet



Du kan spille plater i forskjellige hastigheter og gjenoppta vanlig avspilling.

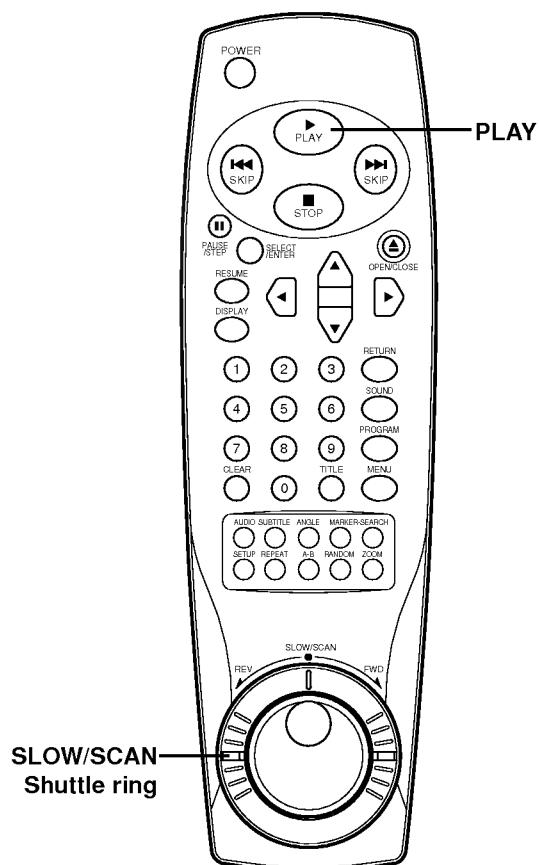

Mens spilleren er i stillbildemodus holder og dreier du betjeningsrattet i de posisjonene som er vist for å spille i langsomme bevegelser.

- Bildet med langsomme bevegelser i variabel hastighet vil vises på TV-skjermen.

Slipp betjeningsrattet for å gå tilbake til stillbildet.

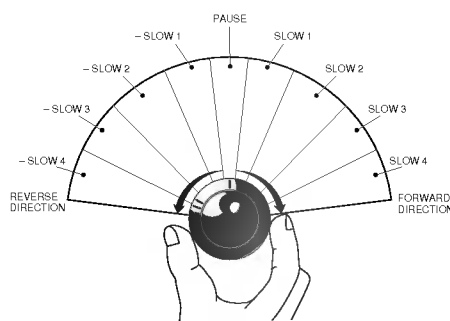

For å søke hurtig forover eller bakover

Mens spilleren er i avspillingsmodus holder og dreier du betjeningsrattet i de posisjonene som er vist for å søke hurtig.

- Bildet med søket i variabel hastighet vil vises på TV-skjermen.

Slipp betjeningsrattet for å gå tilbake til stillbildet.

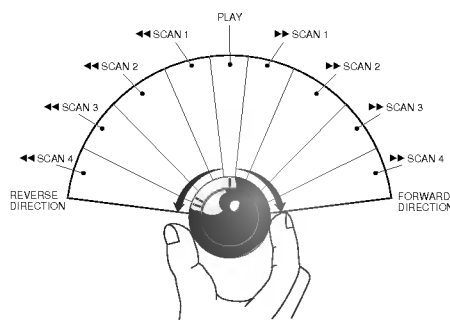

- DVD-spilleren gjengir ikke lyd under avspilling i langsom hastighet, hurtig bakover og forover av DVD videoplater. DVD-spilleren gjengir likevel lyden ved fort avspilling forover eller bakover av lyd-CDer.
- Undertekster gjengis ikke på skjermen under avspilling i langsom hastighet.
- DVD-spilleren har fire (4) søkehastigheter for DVD filmplater. Bare to (2) søkehastigheter er tilgjengelig for avspilling av lyd-CD-plater.



Gjenoppta avspilling fra samme sted

Du kan stoppe avspilling og gjenoppta avspillingen senere fra samme sted på platen.

Trykk STOP på det stedet der du vil stoppe avspillingen midlertidig.

- DVD-spilleren husker stedet der du stoppet avspillingen.
- DVD-spilleren lagrer dette stedet i minnet, dersom du ikke skrur av spilleren eller åpner plateskuffen.
- Om du åpner plateskuffen blir denne funksjonen kansellert.

Trykk RESUME.

DVD-spilleren gjenopptar avspillingen straks før stedet der du stoppet avspillingen.

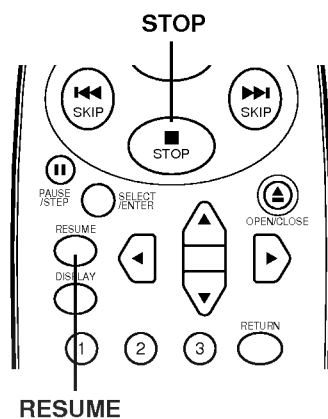

- Gjenoppta-funksjonen kanselleres dersom DVD-spilleren kobles fra strømmen.
- DVD-spilleren gjenopptar avspilling fra begynnelsen av det kapitlet som ble stoppet eller sporet dersom det gjelder en lyd-CD.
- Gjenoppta-funksjonen kan være utilgjengelig på noen DVD-plater.



Denne seksjonen viser hvordan grafiske ikonmenyer viser plateinformasjon (tittel/kapittel/spornummer, avspilt tid, språk i lyd/undertekst, vinkel og lyd), og opplysninger om spilleren (gjentatt avspilling, avspillingsmodus, markører etc.) Noen ikoner viser bare de angitte opplysningene. Andre kan brukes til å endre innstillinger.

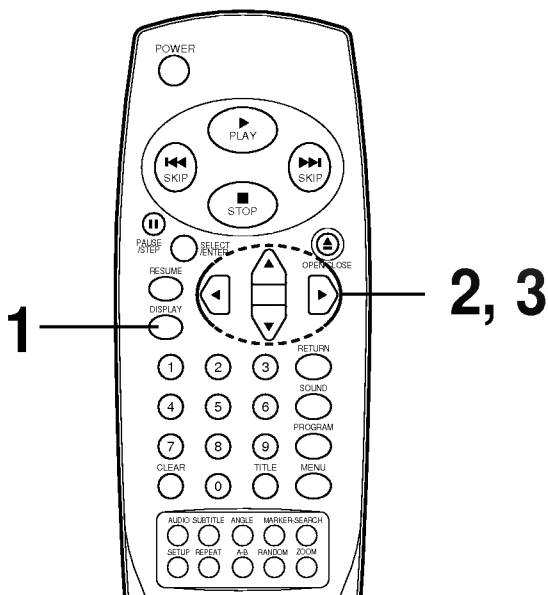

Vanlige prosedyrer

Trykk DISPLAY under avspilling

- Tittelfunksjonen kan anvendes fra stoppmodus.

Trykk ▲/▼ for å velge

- Det aktuelle valget vises av gul ramme rundt menyikonet.

Trykk ◀▶ for å velge den innstillingen du ønsker

- Når det vises tall (for eksempel tittelnummer), kan de numeriske tastene også brukes til innstilling i stedet for ◀▶.
- For noen funksjoner vil innstillingen registreres med en gang, for andre må SELECT/ENTER trykkes først.

Trykk DISPLAY for å gå ut av ikonmenyen.

Eksempler på grafiske menyikoner.

(Skjermbildene kan variere avhengig av innholdet på platen.)



(DVD grafisk ikonmeny)

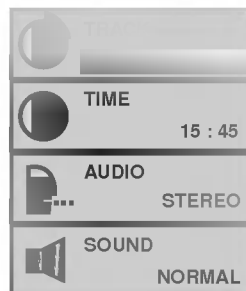



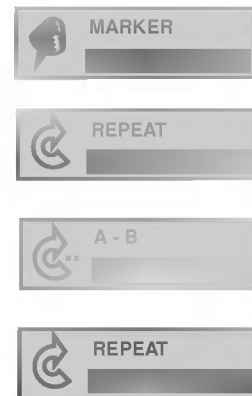



(CD grafisk ikonmeny)





(DVD og CD grafisk ikonmeny)

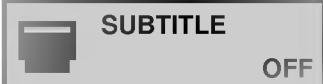

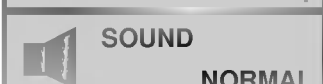
Du kan se opplysninger om en plate og hva du kan gjøre med den på TV-skjermen.

Trykk DISPLAY under avspilling [TV-skjerm] DVD IKON	FUNKSJON (Trykk ▲/▼ for å velge)	HVORDA VELGE
	For å vise aktuelt tittelnummer og hoppe til ønsket tittel.	◀▶, eller talltastatur SELECT/ENTER
	For å vise aktuelt kapittelnummer og hoppe til ønsket kapittelnummer.	◀▶, eller talltastatur SELECT/ENTER SKIP
	For å vise medgått tid og velge scener ved hjelp av medgått tid.	talltastatur SELECT/ENTER
	For å vise aktuelt språk for lydsporet, koding, kanalnummer og for å endre innstillinger.	◀▶, AUDIO
	For å vise aktuelt språk for undertekst og endre innstillinger.	◀▶, SUBTITLE
	For å vise aktuell vinkel og endre vinkelen.	◀▶, ANGLE
	For å vise aktuell lyd (NORMAL eller 3D SURROUND) og endre innstilling.	◀▶, SOUND

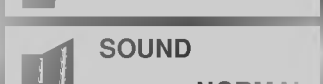
Trykk DISPLAY under avspilling [TV-skjerm] CD IKON	FUNKSJON (Trykk ▲/▼ for å velge)	HVORDAN VELGE
	For å vise aktuelt spor og hoppe til ønsket spor.	SKIP, ◀▶
	For å vise medgått tid (Bare visning).	—
	For å vise aktuell lyd (STEREO, LEFT, RIGHT) og velge ønsket kanal.	◀▶, AUDIO
	For å vise aktuell lyd (NORMAL eller 3D SURROUND) og endre innstilling.	◀▶, SOUND

○ Ikke alle DVD-plater leveres med alle menyikonene som vist over.



Bruk av tittelmeny

Noen filmplater kan inneholde to eller flere titler. Dersom det er innspilt en tittelmeny på platen, kan TITLE-knappen brukes for å velge filmtittel. (Detaljene for hvordan man skal velge kan være forskjellig avhengig av platen.)

- Det kan være at man ikke kan velge tittel på enkelte DVD-plater.

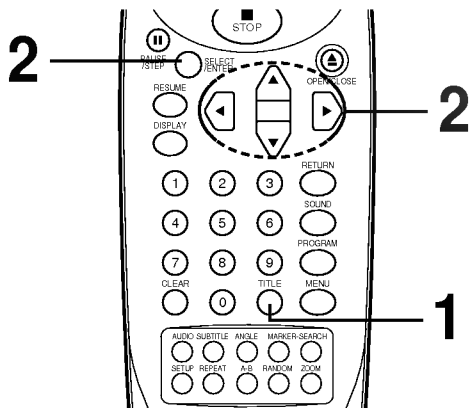

- Trykk **TITLE**.
En liste med titlene på platen vises.

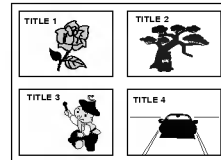

Trykk TITLE igjen for å gjenoppta avspilling fra den scenen der TITLE ble trykket.

- Trykk **▲/▼/◀/▶** og trykk **SELECT/ENTER** eller **PLAY**, eller trykk en talltast for å velge ønsket tittel.

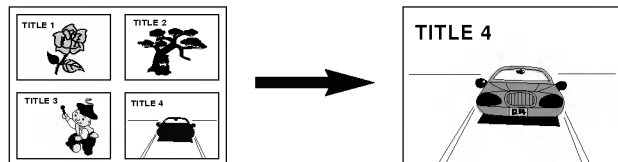

Den valgte tittelen avspilles.

Bruk av DVD-meny

Noen DVD-plater har unike menyer som heter DVD-menyer. For eksempel kan en DVD som er programmert med omfattende innhold ha ledemenyer, og de som er innspilt med forskjellige språk kan ha menyer for språk i lyd og undertekster. Selv om menyene kan variere fra DVD til DVD, forklares i det følgende grunnleggende betjening av slike menyer.

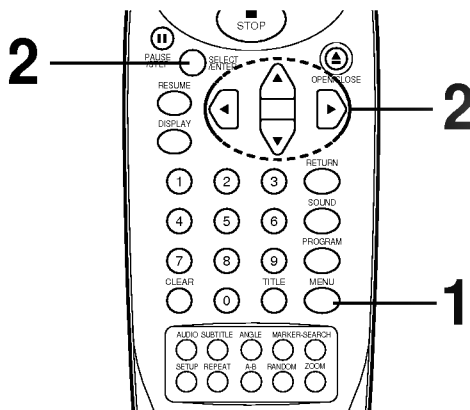

- Trykk **MENU** under avspilling.
DVD-menyen som er tilgjengelig på platen vises.

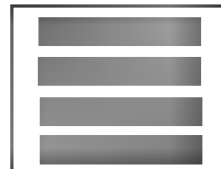

Trykk MENU igjen for å gjenoppta avspilling fra den scenen der MENU ble trykket.

- Trykk **▲/▼/◀/▶** og trykk **SELECT/ENTER** eller **PLAY**, eller trykk en talltast for å velge ønsket tittel.

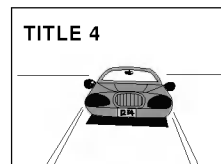

Valget utføres.



Det er mulig å endre språket i undertekstene til et annet enn det som ble valgt i innstillingene. (Se side 32 for ytterligere opplysninger.)

Denne operasjonen virker bare på plater der det er innspilt undertekster på flere språk.

Trykk SUBTITLE under avspilling.
Dersom ingen undertekster er tatt opp, vises "OFF" i stedet for nummeret på språket.



Trykk SUBTITLE gjentatte ganger til det ønskete språket er valgt.

Tallet for språket i underteksten som avspilles



1, 2

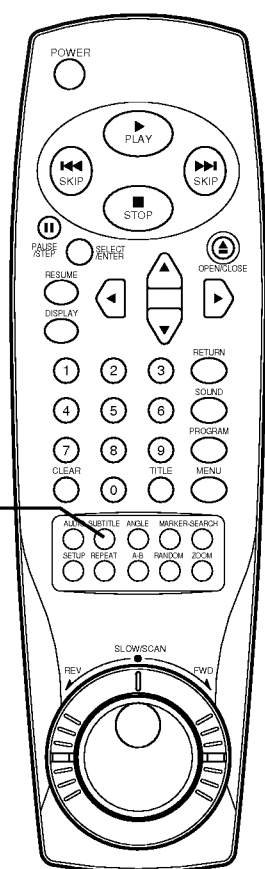

For å fjerne undertekster på skjermen, trykker du SUBTITLE gjentatte ganger for å velge OFF i steg 2.

- I noen tilfelle endres ikke språket i underteksten umiddelbart.
- Når en plate som støtter "Closed Caption" avspilles, kan underteksten og "Closed Caption" noen ganger overlappe hverandre på TV-skjermen. Skru i så fall av underteksten.
- Når det ønskete språket ikke blir valgt selv etter at knappen er trykket flere ganger, betyr det at språket ikke er tilgjengelig på platen.
- Når apparatet skrues på eller platen fjernes, vises underteksten i det språk som ble valgt som innstilling. Hvis dette språket ikke er tatt opp på platen, vises platens prioriterte språk.



Det er mulig å endre språket i lydsporet til et annet enn det som ble valgt i innstillingene. (Se side 32 for ytterligere opplysninger.)

Denne operasjonen virker bare på plater der det er innspilt lydspor på flere språk.

• DVD

Trykk **AUDIO** under avspilling.

Tallet på språket i lydsporet som avspilles



Trykk **AUDIO** gjentatte ganger til det ønskete språket er valgt.



• CD

Trykk **AUDIO** under avspilling.



Trykk **AUDIO** gjentatte ganger til det ønskete språket er valgt.



1, 2

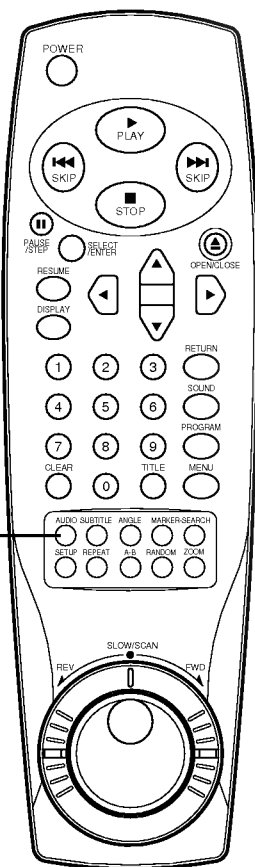

- Når det ønskete språket ikke blir valgt selv etter at knappen er trykket flere ganger, betyr det at språket ikke er tilgjengelig på platen.
- Når apparatet skrur på eller platen fjernes, høres det språket som ble valgt som innstilling. Hvis dette språket ikke er tatt opp på platen, høres bare det språket som er på platen.
- Some discs may not respond to Audio feature.



Noen DVD kan inneholde scener som ble filmet samtidig fra flere vinkler. På disse platene kan man se den samme scenen fra hver av disse vinklene ved hjelp av ANGLE-knappen. (De innspilte vinklene varierer avhengig av platen.)

Trykk ANGLE under avspilling.

Tallet på vinklene som avspilles

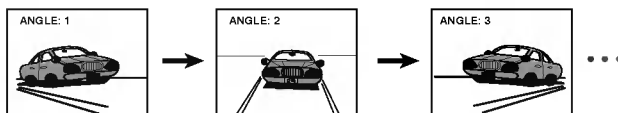

Trykk ANGLE gjentatte ganger til den ønskete vinkelen er valgt.

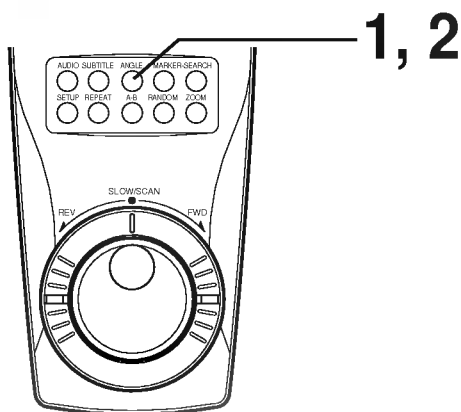

- Denne funksjonen virker bare på plater der scener er opptatt fra forskjellige vinkler.
- ANGLE-indikatoren på apparatet lyser når det er scener som er tatt opp fra forskjellige vinkler for å indikere at det er mulig å endre vinkel. Vinkelen kan programmeres på forhånd, slik at vinkelen endres til den som er valgt når ANGLE-indikatoren lyser opp.



Dette apparatet kan lage 3D SURROUND-effekt, ved å bruke Spatializer™ N-2-2™ teknologi, som simulerer flerkanalslydgjengivelse fra to vanlige stereohøytalere i stedet for de fem eller flere høyttalere som vanligvis trengs for å høre flerkanals lyd fra et hjemmekinosystem. Dette virker bare med DVD-plater som er tatt opp med Dolby Pro Logic, Dolby Digital (AC-3) og DTS flerkanals lydspor.

Trykk SOUND under avspilling.

Hver gang denne knappen trykkes endrer bildet på TV-skjermen seg:

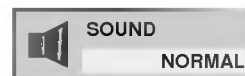

Trykk SOUND gjentatte ganger til den ønskete lyden er valgt.

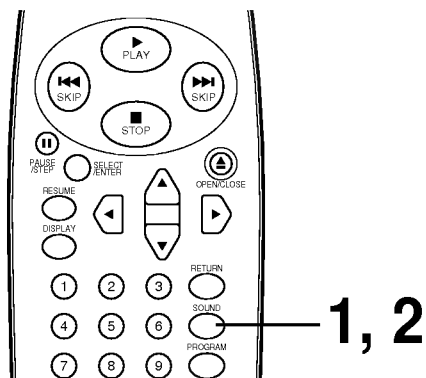

- Denne 3D Surround-effekten virker ikke på plater der opptaket er gjort med mono lydspor.
- Skru av surround-lyden på TV-apparatet og andre lydeffekter når denne 3D-Surround-effekten benyttes.
- For å oppnå best 3D- Surround-effekt med bare to høyttalere anbefales det at de to høyttalerne stilles om lag 2m fra hverandre, og at lytteposisjonen er om lag 2m fra høyttalerne.



Gjentatt titting (lytting)

Trykk REPEAT under avspilling.

Hver gang denne knappen trykkes endres TV-skjermen som vist under og platen gjentar et kapittel eller tittel (DVD) eller et spor (CD).

• DVD

Gjentatt kapittel som blir spilt

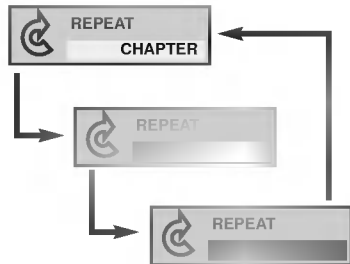

Gjentatt tittel som blir spilt

Slå av gjenta-modus (normal avspilling)

• CD

Gjentatt spor som blir spilt

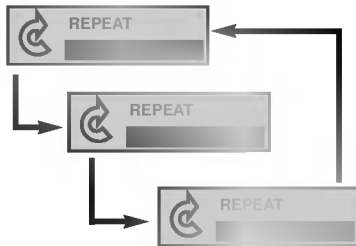

Gjenta hele innholdet på platen

Slå av gjenta-modus (normal avspilling)

For å gå tilbake til normal avspilling

Trykk REPEAT flere ganger til det vises "OFF".

Gjenta avspilling mellom to spesifiserte punkter (A-B gjentak)

Trykk A-B under avspilling der gjentatt avspilling skal begynne (A).



Trykk A-B under avspilling der gjentatt avspilling skal slutte (B).

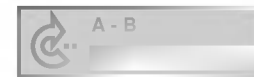

Gjentatt avspilling av den valgte delen mellom punktene A og B begynner.

For å gå tilbake til normal avspilling

Trykk A-B en gang og "OFF" vises



- Gjentatt avspilling virker bare på plater der avspilt tid vises i DVD-spillerens displayvindu under avspilling.
- Gjentatt avspilling virker ikke med alle DVD-plater.
- A-B gjentak virker bare på en tittel-DVD eller en spor-CD.
- A-B gjentatt avspilling virker bare på plater der avspilt tid vises i DVD-spillerens displayvindu under avspilling.
- Noen undertekster som er tatt opp rundt punktene A eller B vil kanskje ikke vises.



Å lagre en MARKER i DVD-minnet likner på å legge inn et bokmerke i en bok. Det gjør det enkelt å gå tilbake til hvilket som helst sted på platen.

Lagring av en markør i minnet

Trykk **MARKER** under avspilling på det stedet du ønsker å legge inn en markør for å se (høre) om igjen.



Viser at "1/5" er lagret i minnet.
Opp til 5 markører kan lagres i minnet.

Finne igjen/Slette en markør

Trykk **SEARCH** under avspilling.

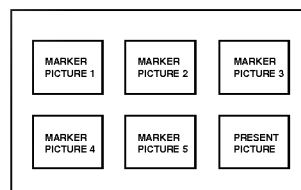

Trykk **▲/▼/◀/▶** for å velge den markøren du vil gå til/slette.

Trykk **PLAY** eller **SELECT/ENTER** for å gå til en markør eller trykk **CLEAR** for å slette en markør.

Avspilling begynner igjen fra punktet som svarer til den valgte markøren, eller så blir den valgte markøren slettet.

● Aktuelt bilde (PRESENT PICTURE) blir ikke slettet.

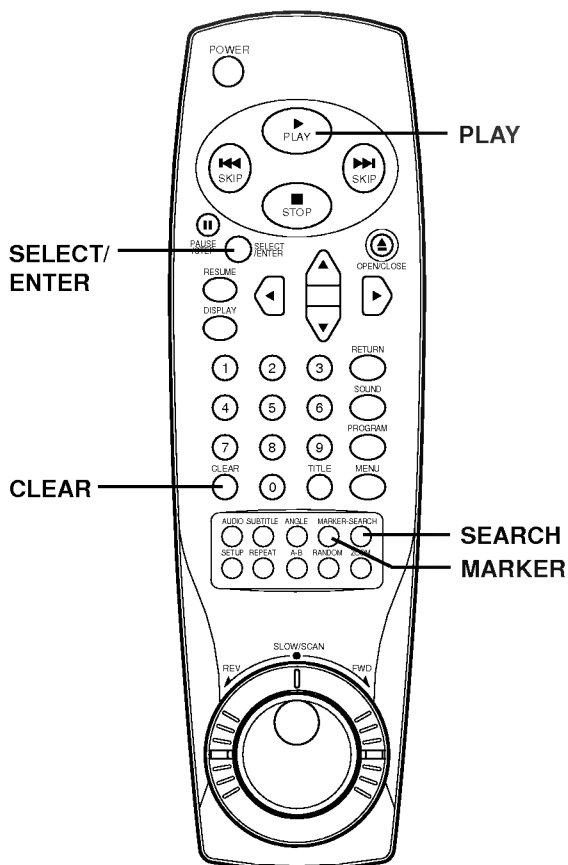

- Dette virker bare på plater der avspilt tid vises i DVD-spillerens displayvindu under avspilling.
- Noen undertekster som er tatt opp rundt punktene A eller B vil kanskje ikke vises.
- Alle markører blir slettet når apparatet skrues av eller platen taes ut.



Zoom-muligheten lar deg zoome inn og forstørre bildet på skjermen til enten 4 ganger (4x) eller 16 ganger (16x) normal størrelse.

Trykk ZOOM under vanlig avspilling eller avspilling av stillbilde.

DVD-spilleren forstørrer bildet i sentrum av det viste bildet.
Hvert trykk på ZOOM-knappen endrer TV-bildet i følgende sekvens:

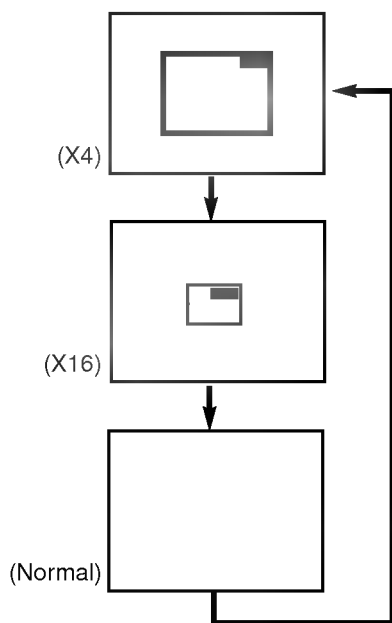

Forstørrelsesgraden vises i øvre høyre hjørne av området det er zoomet på.

Dersom du trykker ARROW-tastene (▲/▼, ◀/▶) endrer zoom-punktet seg.

Trykk SELECT/ENTER

Det valgte bildet vises i full størrelse på TV-skjermen .

For å gå tilbake til normal avspilling

Trykk ZOOM igjen og å avslutte zoom-funksjonen og gjenoppta normal avspilling eller avspilling av stillbilde.

- Ikke alle plater kan benyttes med zoom-muligheten.
- I noen scener vil kanskje ikke knappene virke i de rette spalter.
- Zoom virker ikke på undertekster eller menyer som er med på DVD videoplater.

NB: Tilfeldig avspilling virker bare med DVD karøke videoplater og med lyd-CD-plater. Tilfeldig avspilling virker ikke på DVD-filmer.

Du kan spille titler, kapitler innenfor en tittel eller spor i tilfeldig rekkefølge (Random playback).
DVD-spilleren velger automatisk titlene på en DVD karøke videoplate og avspiller dem i tilfeldig rekkefølge.

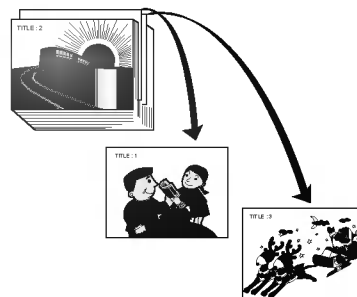

Tilfeldig avspilling (DVD)

Trykk RANDOM mens avspilling er stoppet.

DVD-spilleren starter avspilling i tilfeldig rekkefølge.

Dersom du trykker RANDOM-knappen under normal avspilling, velger DVD-spilleren en tilfeldig annen tittel og begynner umiddelbart tilfeldig avspilling.

Trykk RANDOM under tilfeldig avspilling for å gå tilbake til vanlig avspilling.

RANDOM-indikatoren i DVD-displayet blir borte.

Tilfeldig avspilling (CD)

Spilleren starter avspilling av sporene på platen i tilfeldig rekkefølge.

Trykk RANDOM mens avspilling er stoppet.

Spilleren starter avspilling av sporene på platen i tilfeldig rekkefølge.

Dersom du trykker RANDOM-knappen under normal avspilling, velger DVD-spilleren et tilfeldig annet spor og begynner umiddelbart tilfeldig avspilling.

Trykk RANDOM under tilfeldig avspilling for å gå tilbake til vanlig avspilling.

RANDOM-indikatoren i DVD-displayet blir borte.

- På enkelte plater er tilfeldig avspilling ikke mulig.
- Dersom du trykker SKIP ►► -knappen under tilfeldig avspilling, velger DVD-spilleren et tilfeldig annet spor og begynner avspilling.



NB: Funksjonen programmert avspilling er bare mulig med lyd-CD-plater. Den virker ikke på DVD-filmlplater.

Spilleren spiller sporene på platen i den rekkefølgen du spesifiserer.

Trykk PROGRAM under avspilling eller mens spilleren er stoppet.

Programmert avspilling-menyen kommer opp på TV-skjermen.

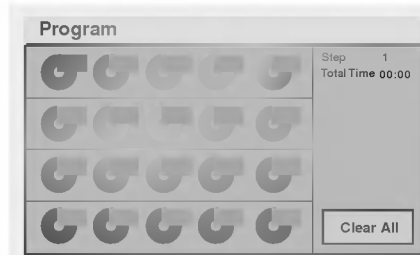

• For å gå ut av denne menyen kan du trykke PLAY, PROGRAM eller SELECT/ENTER.

Trykk ▲/▼/◀/▶ og trykk en talltast for å velge det sporet du ønsker.

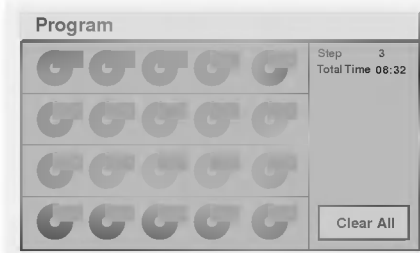

• Gjenta steg 2 for å velge et annet spor.
• Opp til 20 spor kan programmeres.

Trykk PLAY eller SELECT/ENTER for å gå ut av dette skjermbildet.

De valgte sporene er lagret i minnet og avspilling begynner umiddelbart i den programmerte rekkefølgen.

● Dersom du trykker PROGRAM for å gå ut av skjermbildet blir de valgte sporene ikke lagret.

Etter avspilling

Avspilling stoppes.

Slette programmet

● For å slette programmet steg for steg

Trykk ▲/▼/◀/▶ for å velge det uønskede sporet og trykk så CLEAR.

● For å slette hele programmet

Trykk ▲/▼/◀/▶ for å velge "Clear All" og trykk så SELECT/ENTER. Trykk PLAY eller SELECT/ENTER for å gå ut av skjermbildet. Dersom du trykker PROGRAM for å gå ut av menyen blir programmet ikke slettet. (Programmet blir også slettet når apparatet skrues av eller platen taes ut.)

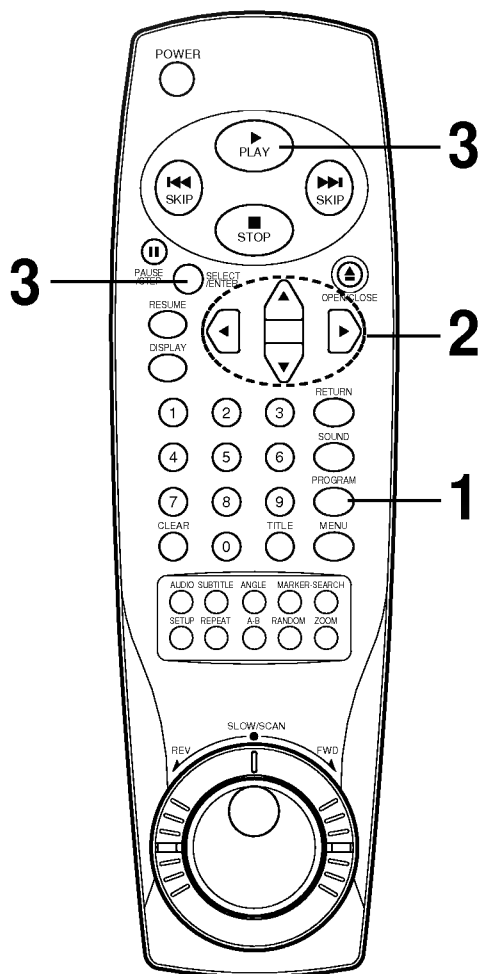



Når innstillingene er foretatt første gang, vil spilleren alltid bruke de samme innstillingene (spesielt DVD-plater). Innstillingene lagres i minnet til de endres, selv om apparatet skrues av.

Vanlig framgangsmåte ved førstegangs innstilling

Trykk **SETUP** mens spilleren er stoppet. SETUP-menyen vises.

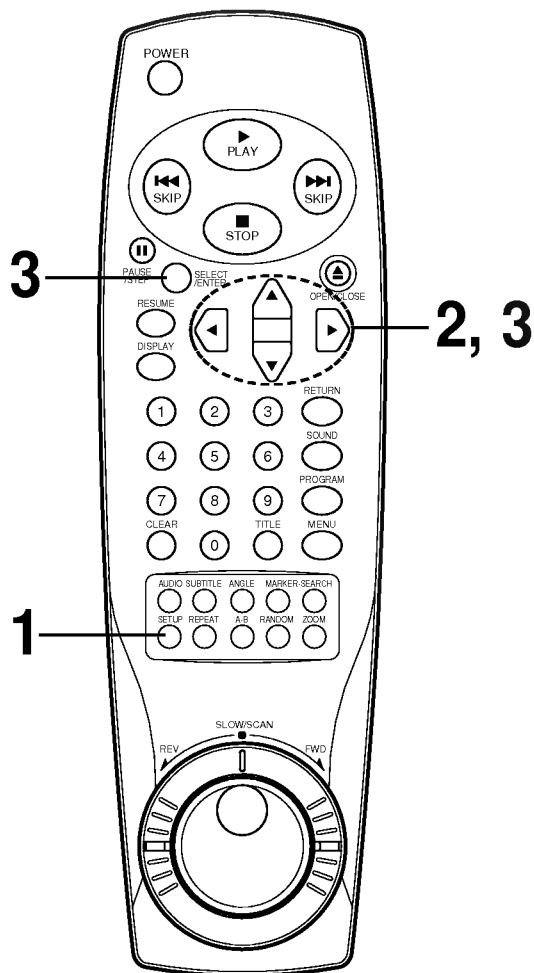

Trykk **▲/▼** for å velge det du ønsker. Skjermen viser nåværende innstillinger og de alternative innstillingene.

- Disc Audio
- Disc Subtitle (se s. 32)
- Disc Menu
- Rating (se s. 33)
- Password (se s. 34)
- TV Aspect (se s. 35)
- Menu Language (Se s. 36)
- Digital Audio Output (Se s. 37)
- Speaker (Se s. 38)

Trykk **▶** og så **▲/▼** for å velge den ønskede innstilling and deretter **SELECT/ENTER**.

- Noen valg krever flere steg. (Se aktuell side.)

Når den alternative innstillingen er valgt går skjermen tilbake til framvisning av førstegangs innstillinger.

For å gå ut av SETUP-menyen

Trykk **SETUP**, **RETURN** eller **RESUME**. (Forrige skjermbilde blir vist.)

For å slette skjermbildet for førstegangs innstillinger

Trykk **▲/▼/◀/▶** for å velge **RESUME** og trykk **SELECT/ENTER**. (Dette skjermbildet blir også slettet om du trykker **SETUP**, **RETURN** eller **RESUME**.)



Dette er for å velge språket brukt i lydsporet, undertekstene og i tittelmener eller DVD-menyer, som brukes for alle plater som avspilles.

Når du spiller en DVD-videoplate velger DVD-spilleren automatisk det forhåndsvalgte språket for undertekster dersom dette finnes på platen.

I SETUP-skjermbildet

Trykk ▲/▼ for å velge "Disc Audio" og trykk ▶.



Trykk ▲/▼ for å velge det språket du ønsker og trykk så SELECT/ENTER.

- Original** : Det originale språket på hver plate blir valgt.
- English** : Engelsk velges.
- Other** : Et annet språk kan velges. Du kan taste inn en firesifret språkkode. (Se språkkodene på side 39. Trykk CLEAR hvis en gal språkkode blir tastet inn.)

Valg av Disc Subtitle og Disc Menu foregår på samme måte.

Skjermbildet illustrert i steg 1 er vist. Trykk ▲/▼/◀/▶ for å velge RESUME og trykk SELECT/ENTER for å gå tilbake til forrige skjermbilde.

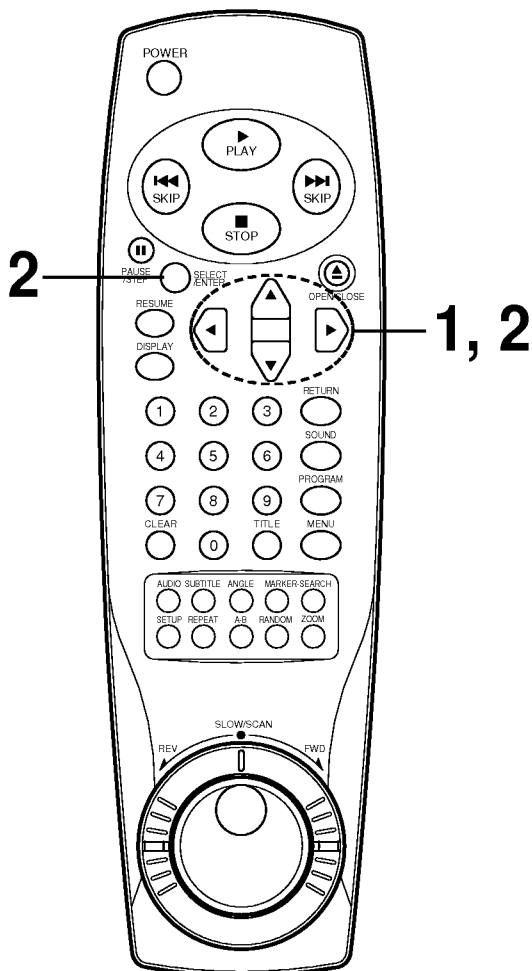

- Dersom det valgte språket ikke finnes på platen, blir originalspråket på hver plate brukt.



Sette ratingnivå for anbefalt aldersgruppe og passord (Bare DVD)

Dette valget kan gjøres for å hindre avspilling av spesifiserte DVD-plater som ikke er passende for barn.

- Noen DVD-plater har restriksjonsnivå som lar foreldre fjerne scener eller hindre avspilling av barn. DVD-spillere er utstyrt med passord som er laget for å hindre barn i å skifte dette tilgjengelsenivået.

Valg av ratingnivå (Bare DVD)

I SETUP-skjermbildet

Trykk ▲/▼ for å velge "Rating" og trykk ►.

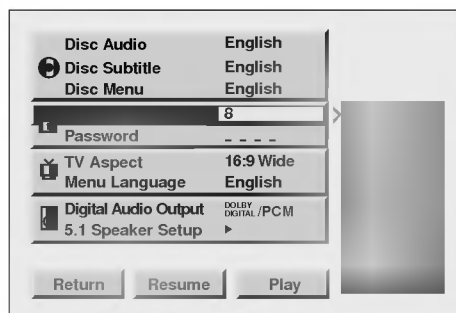

Trykk ▲/▼ for å velge ønsket nivå og trykk SELECT/ENTER.

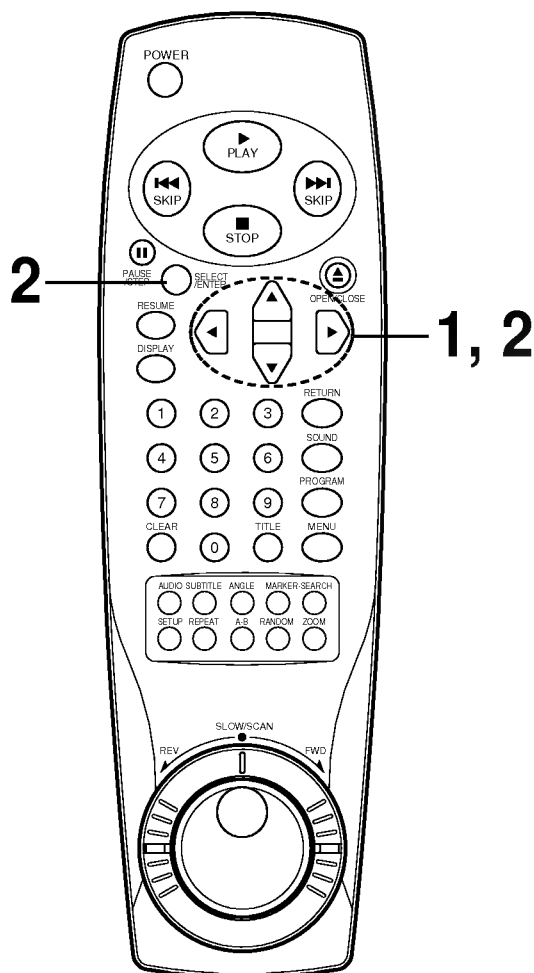
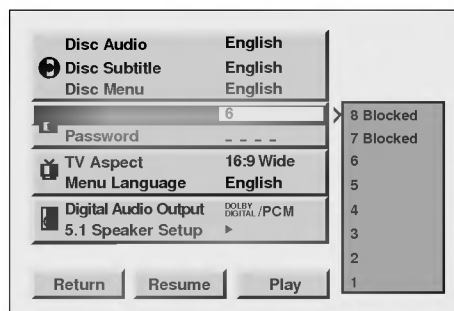

Du kan ikke avspille DVD-videoplater med høyere grense enn den du valgte dersom du ikke fjerner foreldrelåsingsfunksjonen. Når du for eksempel velger nivå 7, er plater med høyere rating enn 7 blokkert og kan ikke avspilles.

Dersom du endrer nivå og taster inn et passord, vil avspilling av alle DVD med høyere rating enn ditt valg bli blokkert, dersom det riktige passordet ikke taster inn igjen. For eksempel: hvis du endrer nivået til "5", vil DVD-spilleren ikke spille plater med rating på "6" "7" eller "8" om du ikke taster inn det rette passordet på fjernkontrollen.

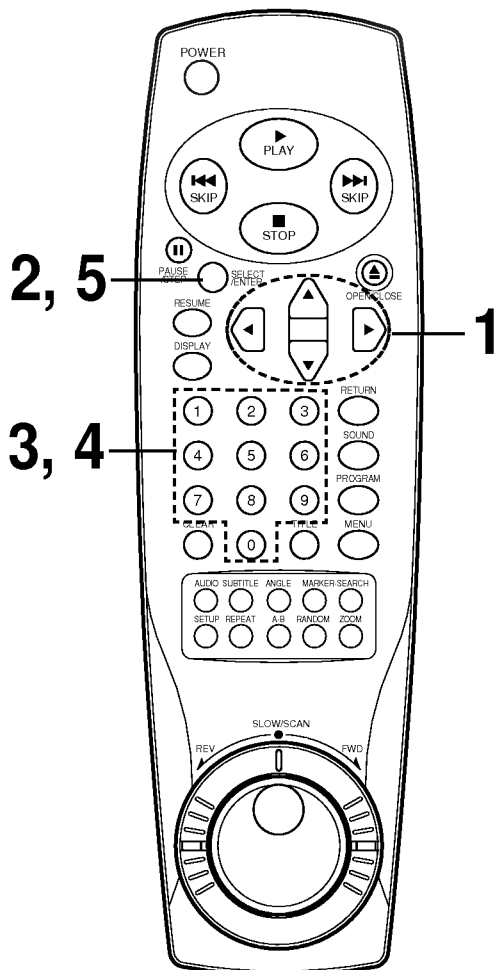

Sette passord (Bare DVD)

Dersom du endrer ratingnivået til "7" eller lavere, må du tast inn et firesifret passord for å hindre avspilling av plater med høyere rating.

I SETUP-skjermbildet

- Trykk ▼ for å velge "Password".
- Trykk ► og så ▲/▼ for å velge "Change".

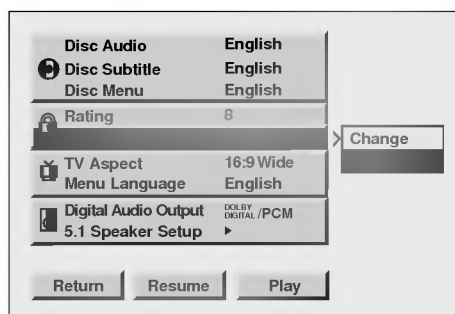

- Trykk SELECT/ENTER.

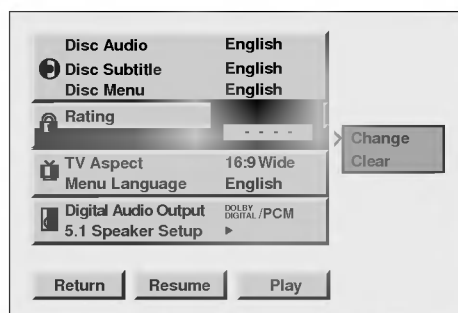

- Tast inn et firesifret passord.
Eksempel: 1234
Ikke glem passordet!

- Tast inn det firesifrede passordet igjen for å bekrefte.

- Trykk SELECT/ENTER

Innstillingen er ferdig og SETUP-skjermen vises.

- Når det valgte passordet allerede er innstilt, viser skjermen "Set". Når passordet ikke er satt, vises "----".
- Ratingen er låst. Ingen plate med rating høyere enn innstillingen kan avspilles dersom ikke det rette passordet tastes inn.

For å endre innstilling

For å endre ratingnivået eller passordet, taster du inn ditt firesifrede passord og følger stegene på side 33-34 igjen.

For å slette din firesifrede passord

Om du glemmer passordet må du følge framgangsmåten under for å slette det nåværende passordet.

I SETUP-menyen

- 1** Trykk ▼ for å velge "Password".
- 2** Tast inn det sekssifrede tallet "210499" og trykk så SELECT/ENTER.
Det firesifrede passordet slettes.
- 3** Tast inn et nytt passord
Se avsnittet "Sette passord" til høyre.



Valg av format for TV-skjermen

Velg den passende skjermtypen i forhold til din TV-skjerm: konvensjonell skjermstørrelse (4:3) eller wide-screen (16:9).

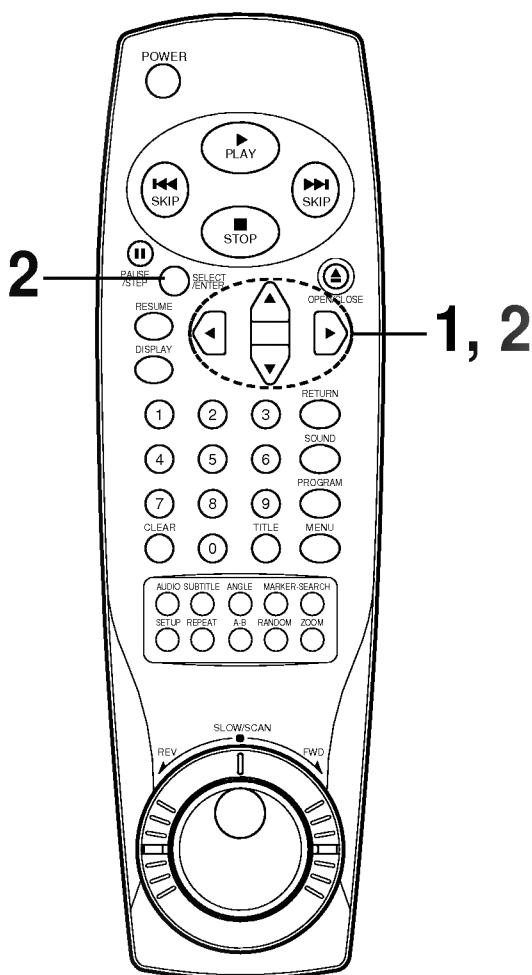

I SETUP-skjermbildet

Trykk ▲/▼ for å velge "TV Aspect" og trykk ►.



Trykk ▲/▼ for å velge ønsket TV-skjermtformat og trykk SELECT/ENTER.



4:3 Letterbox

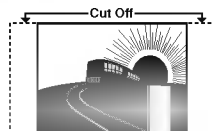

4:3 Panscan

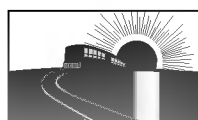

16:9 Wide

4:3 Letterbox : Videomateriale som ikke er formatert i Pan & Scan-format avspilles i Letterbox-format (svart bånd øverst og nederst på skjermen.)

4:3 Panscan : Dette er valget når en vanlig TV er tilkoblet. Videomateriale som er formatert i Pan & Scan-format spilles av i dette formatet (høyre og venstre kanter kuttes.)

16:9 Wide : Dette er valget når et wide-screen TV-apparat er tilkoblet. Avspilles i full størrelse. (det er også nødvendig å innstille wide-screen TV-apparatet til "FULL"-modus.)

* Hver skjerm viser et eksempel på hvordan videomateriale for en wide-screen skjerm avspilles. (Denne innstillingen påvirker ikke avspilling av videomateriale for konvensjonell størrelse.)

Innstillingene er ferdige og SETUP-skjermen vises.



I SETUP-skjermbildet

Trykk ▲/▼ for å velge "Menu Language" og trykk ►.

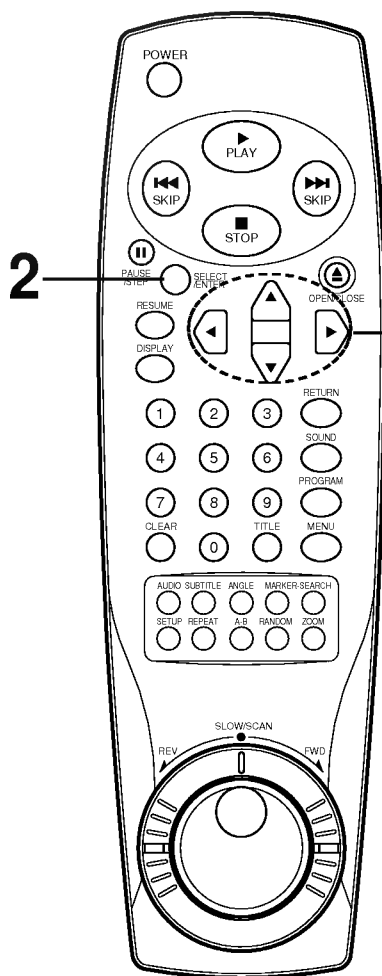

Trykk ▲/▼ for å velge det menyspråket du ønsker og trykk så SELECT/ENTER.

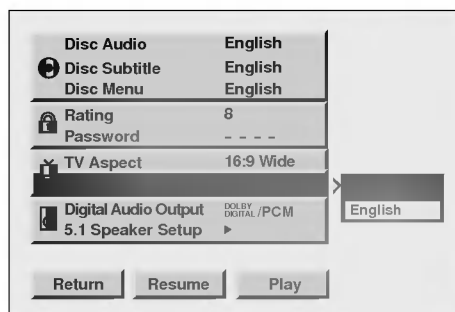



Hver DVD-plate har forskjellige valgmuligheter for audioutgang. Innstill spillerens Digital Audioutgang i samsvar med den typen lydsystem/stereoanlegg du bruker.

I SETUP-skjermbildet

Trykk ▲/▼ for å velge "Digital Audio Output" og trykk ►.

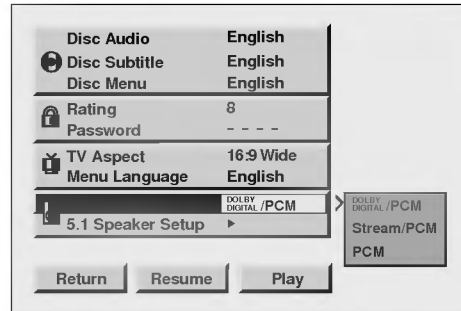
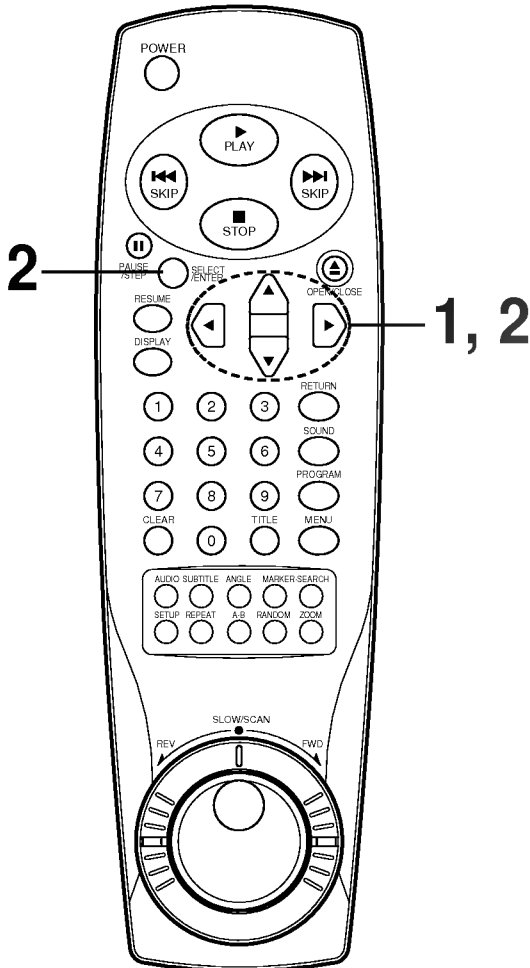

Trykk ▲/▼ for å velge den ønskede utgang og trykk så SELECT/ENTER.



DOLBY DIGITAL/PCM: Velg "DOLBY DIGITAL/PCM" dersom den aktive digitale utgangen sendes til en Dolby Digital dekode (eller en forsterker eller annet utstyr med en Dolby Digital dekode).

Stream/PCM: Velg "Stream/PCM" dersom den aktive digitale utgangen sendes til en forsterker eller annet utstyr med en DTS dekode, Dolby Digital dekode og MPEG dekode.

PCM: Velg "PCM" dersom den aktive digitale utgangen sendes til en forsterker eller annet utstyr med bare lineær PCM (eller MD-opptaker eller DAT-opptaker).

Avspilt Disc	EFFEKT		
	Stream/PCM	Dolby Digital/PCM	Bare PCM
96 Khz Lineær PCM DVD	PCM	PCM	PCM
DTS DVD	DTS bitstream	Ingen effekt	Ingen effekt
Dolby Digital DVD	Dolby Digital bitstream	Dolby Digital bitstream	PCM
MPEG DVD	MPEG bitstream	PCM	PCM
Audio CD	PCM	PCM	PCM
DTS Audio CD	DTS bitstream	DTS bitstream	DTS bitstream

- Hvis du ikke bruker spillerens digitale lyduttgang, så må du ikke velge noen av disse valgene.
- Dersom det aktive digitale lyduttgangssignalet sendes til en forsterker eller annet utstyr uten tilsvarende kapasitet for digital avkoding, kan det oppstå en svært høy lyd som kan ødelegge høyttalerne permanent.
- DTS DVD-platlyden avspilles bare når DVD-spilleren er koblet til en forsterker med DTS-dekode.



Justere høyttalernivå

Velg høyttaler for å justere lydnivå på høyttaleren.

I SETUP-skjermbildet

Trykk ▲/▼ for å velge "5.1 Speaker Setup" og trykk SELECT/ENTER.

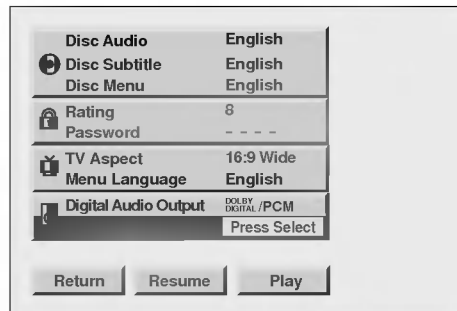
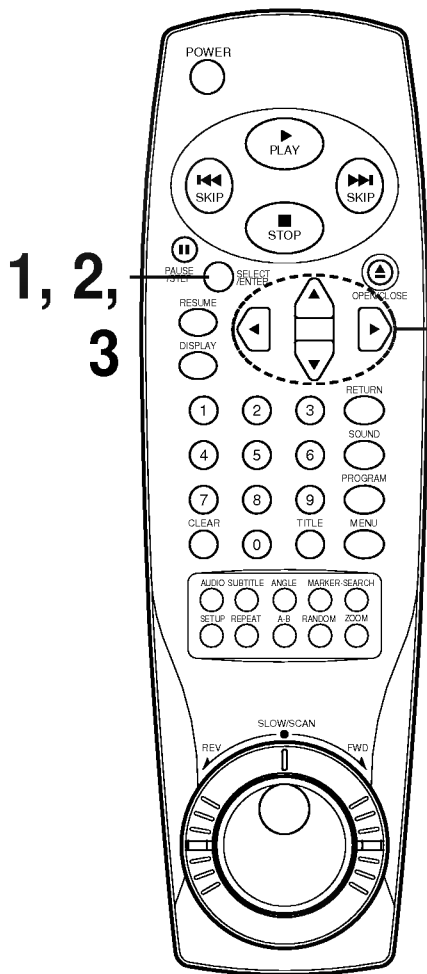

Trykk ▲/▼ for å velge den ønskede høyttaleren og trykk så ◀▶ for å justere høyttalernivå.

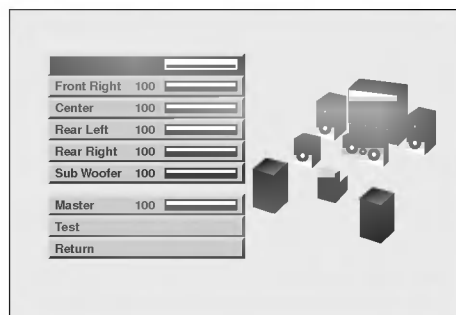

Master : Trykk ◀▶ for å justere nivå på alle høyttalerne. Du kan justere volum på alle høyttalerne samtidig.

Test : Trykk SELECT/ENTER for å høre en testtone fra hver høyttaler du justerer volum på. Du kan høre testtonen fra alle høyttalerne i rekkefølge. (Testtonen spilles ikke gjennom basshøyttaleren.) Trykk ▲/▼ for å stoppe testtonen. Hvis du ønsker å høre lyden fra fronthøyttaleren under testen, trykk SELECT/ENTER.

Return : Trykk SELECT/ENTER for å gå tilbake til forrige meny.

Trykk ▲/▼ for å velge RETURN og trykk så SELECT/ENTER for å gå tilbake til forrige meny.



- Ikke plasser senter- eller bakre høyttalere lenger vekk fra lytterplasseringen enn fronthøyttalerne.



Tast inn aktuell kode for førstegangsinnstilling av AUDIO, SUBTITLE og/eller MENU (Se s. 32).

Kod	Språk	Kod	Språk	Kod	Språk	Kod	Språk
6565	Afar	7079	Færøysk	7678	Lingala	8375	Slovakisk
6566	Abkhasisk	7082	Fransk	7679	Laotisk	8376	Slovensk
6570	Afrikaans	7089	Frisisk	7684	Litauisk	8377	Samoisk
6577	Amharisk	7165	Irsk	7686	Latvisk, lettisk	8378	Shona
6582	Arabisk	7168	Skotsk gælisk	7771	Malagassisk	8379	Somalisk
6583	Assamesisk	7176	Galisisk	7773	Maori	8381	Albansk
6588	Aymarisk	7178	Guarani	7775	Makedonsk	8382	Serbisk
6590	Azerbaijansk	7185	Gujarati	7776	Malayalam	8385	Sundanesisk
6665	Bashkirisk	7265	Hausa	7778	Mongolsk	8386	Svensk
6669	Hviterussisk	7273	Hindi	7779	Moldavisk	8387	Swahili
6671	Bulgarsk	7282	Kroatisk	7782	Marathi	8465	Tamil
6672	Biharisk	7285	Ungarsk	7783	Malay	8469	Tejugu
6678	Bengalsk, Bangla	7289	Armensk	7784	Maltesisk	8471	Tajik
6679	Tibetansk	7365	Interlingua	7789	Burmansk	8472	Thai
6682	Bretonsk	7378	Indonesisk	7865	Nauru	8473	Tigrinya
6765	Catalansk	7383	Islandsk	7869	Nepalsk	8475	Turkmensk
6779	Korsikansk	7384	Italiensk	7876	Nederlandsk	8476	Tagalog
6783	Tsjekkisk	7387	Hebraisk	7879	Norsk	8479	Tonga
6789	Walisisk	7465	Japansk	7982	Oriya	8482	Tyrkisk
6665	Dansk	7473	Jiddisk	8065	Panjabisk	8484	Tatar
6869	Tysk	7487	Javanesisk	8076	Polsk	8487	Twi
6890	Bhutansk	7565	Georgisk	8083	Pashto, Pushto	8575	Ukrainsk
6976	Gresk	7575	Kazakstansk	8084	Portugisisk	8582	Urdu
6978	Engelsk	7576	Grønlandsk	8185	Quechua	8590	Uzbekisk
6979	Esperanto	7577	Kambodsjansk	8277	Reto-romansk	8573	Vietnamesisk
6983	Spansk	7578	Kannada	8279	Rumensk	8679	Volapük
6984	Estisk	7579	Koreansk	8285	Russisk	8779	Wolof
6985	Baskisk	7583	Kashmirsk	8365	Sanskrit	8872	Xhosa
7065	Persisk	7585	Kurdisk	8368	Sindhi	8979	Yoruba
7073	Finsk	7589	Kirghizisk	8372	serbokroatisk	9072	Kinesisk
7074	Fijiansk	7665	Latin	8373	Singalesisk	9085	Zulu

Denne DVD-spilleren kan avspille følgende plater.

	Platemerke	Innhold	Platestørrelse	Minimum avspillingstid
DVD videoplate		Lyd og video (film)	12 cm	Ca. 4 timer (enkeltstående plate)
				Ca. 8 timer (dobbelstående plate)
			8 cm	Ca. 80 minutter (enkeltstående plate)
				Ca. 160 minutter (dobbelstående plate)
Lyd-CD		Lyd	12 cm	74 minutter
			8 cm	20 minutter

Du kan ikke spille av andre plater enn disse som er opplistet her. (Video CD, CD-ROM, CD-Extra, CD-G, foto-CD og CD-i plater kan ikke spilles på denne DVD-spilleren). Denne DVD-spilleren bruker PAL fargesystem.

"Visse lydegenskaper ved dette produktet er produsert på lisens fra Desper Products, Inc., Spatialized® 3-D Stereo, Spatializer N-2-2 (TM) og sirkel-i-firkantmerket er varemerker eid av Desper Products, Inc."

Opplysninger om sonestyring: Denne DVD-spilleren er konstruert og produsert i samsvar med de soneopplysningene som er lagt inn på en DVD-plate. Hvis sonetallet på DVD-platen ikke tilsvarer sonetallet på denne DVD-spilleren, kan denne DVD-spilleren ikke spille den platen.

Sonetallet for denne DVD-spilleren er 2. 

Det kan være at du ikke kan avspille enkelte DVD videoplater på denne spilleren hvis de ble kjøpt utenfor ditt geografiske område (din sone) eller om de er laget med forretningsmessige formål. Når du forsøker å spille en ikke godkjent plate, vil beskjeden "**Check Regional Code**" vises på TV-skjermen.

Det er ved lov forbudt å kopiere, kringkaste, vise, kringkaste via kabel, avspille offentlig eller leie ut materiale som er opphavsrettslig beskyttet uten tillatelse. DVD-plater er kopibeskyttet, og opptak laget på grunnlag av dem vil bli forvrengt. Dette produktet inkluderer teknologi for kopibeskyttelse som er beskyttet av metode krav fra visse amerikanske patenter og andre åndsrettigheter som eies av Macrovision Corporation og andre rettighetshavere. Bruk av denne kopibeskyttelsesteknologien må godkjennes av Macrovision Corporation og er laget for bruk i hjemmet eller andre begrensede seerområder, dersom ikke annet er godkjent av Macrovision Corporation. "Reverse engineering" eller demontering er forbudt.

Symptomer og Feilretting

Se retningslinjene under for mulige årsaker til et problem før du tar kontakt med serviceavdelingen.

Symptom	Årsak	Tiltak
Ikke strøm	<ul style="list-style-type: none"> Strømkabelen er ikke pluggert inn. 	<ul style="list-style-type: none"> Plugg inn strømkabelen igjen.
Strømmen er på, men DVD-spilleren virker ikke.	<ul style="list-style-type: none"> Det er ingen plate i plateskuffen. 	<ul style="list-style-type: none"> Sett inn en plate. (Kontroller at DVD eller lyd-CD-symbolet i DVD-displayet lyser.)
Ikke bilde	<ul style="list-style-type: none"> TV-apparatet er ikke innstilt for å ta i mot DVD-signalet. 	<ul style="list-style-type: none"> Innstill TV-apparatet på den aktuelle inngangen slik at bildet fra DVD-spilleren vises på TV-skjermen.
	<ul style="list-style-type: none"> Videokabelen er ikke satt inn rett. 	<ul style="list-style-type: none"> Sett videokabelen ordentlig på plass i kontakten.
	<ul style="list-style-type: none"> Strømmen på TV-apparatet er ikke satt på. 	<ul style="list-style-type: none"> Skru på TV-apparatet.
Ingen lyd	<ul style="list-style-type: none"> Anlegget som er koblet til lydkabelen er ikke innstilt for å motta lydsignalet fra DVD-spilleren. 	<ul style="list-style-type: none"> Innstill lydanlegget på å motta lydsignaler fra DVD-spilleren.
	<ul style="list-style-type: none"> Lydkablene er ikke festet ordentlig. 	<ul style="list-style-type: none"> Sett lydkablene ordentlig på plass i kontaktene.
	<ul style="list-style-type: none"> Strømmen til lydanlegget som er tilkoblet via lydkablene er ikke på. 	<ul style="list-style-type: none"> Skru på lydanlegget som er tilkoblet via lydkablene.
	<ul style="list-style-type: none"> Det er valgt gal Digital Audioutgang. 	<ul style="list-style-type: none"> Still AUDIO SELECTOR i rett stilling, og skru så DVD-spilleren på igjen ved å trykke på POWER-knappen.
Dårlig kvalitet på avspilt bilde	<ul style="list-style-type: none"> Platen er skitten. 	<ul style="list-style-type: none"> Rengjør platen.
DVD-spilleren starter ikke avspilling.	<ul style="list-style-type: none"> Det er ikke plate i plateskuffen. 	<ul style="list-style-type: none"> Sett inn en plate. (Kontroller at DVD eller lyd-CD-symbolet i DVD-displayet lyser.)
	<ul style="list-style-type: none"> En plate som ikke kan avspilles er lagt inn. 	<ul style="list-style-type: none"> Sett inn en spillbar plate. (Kontroller platetypen, fargesystemet og sonetallet.)
	<ul style="list-style-type: none"> Platen ligger opp ned. 	<ul style="list-style-type: none"> Legg platen med avspillingssiden ned.
	<ul style="list-style-type: none"> Platen er ikke lagt i plateføringen. 	<ul style="list-style-type: none"> Legg platen riktig i plateføringen i plateskuffen.
	<ul style="list-style-type: none"> Platen er skitten. 	<ul style="list-style-type: none"> Rengjør platen.
	<ul style="list-style-type: none"> Det er en meny på TV-skjermen. 	<ul style="list-style-type: none"> Trykk SETUP-knappen for å gå ut av menyen.
	<ul style="list-style-type: none"> Det er satt et ratingnivå. 	<ul style="list-style-type: none"> Slett ratingfunksjonen eller endre ratingnivået.
Fjernkontrollen virker ikke ordentlig.	<ul style="list-style-type: none"> Fjernkontrollen peker ikke på fjernkontrollsensoren på DVD-spilleren. 	<ul style="list-style-type: none"> Sørg for at fjernkontrollen peker på fjernkontrollsensoren på DVD-spilleren.
	<ul style="list-style-type: none"> Fjernkontrollen er for langt unna DVD-spilleren. 	<ul style="list-style-type: none"> Sørg for at fjernkontrollen er innen 7 m fra DVD-spilleren.
	<ul style="list-style-type: none"> Det er en hindring mellom fjernkontrollen og DVD-spilleren. 	<ul style="list-style-type: none"> Fjern hindringen.
	<ul style="list-style-type: none"> Batteriene i fjernkontrollen er brukt opp. 	<ul style="list-style-type: none"> Erstatt de gamle batteriene med nye.

DVD-spiller/ Utgangseffekt/Tilbehør som er inkludert

[DVD-spiller]	Strømforsyning	AC 200-240V, 50Hz
	Strømforbruk	20 W
	Vekt	3.5 kg
	Størrelse	430 x 80 x 298 mm
	Signalsystem	PAL 625/50
	Laser	Halvlederlaser, bølgelengde 650 nm
	Frekvensområde (digital lyd)	2 Hz til 44 kHz
	Signal-støyforhold (digital lyd)	Bedre enn 105 dB (EIAJ)
	Dynamisk lydområde(digital lyd)	Bedre enn 95 dB (EIAJ)
	Harmonisk forvrengning (digital lyd)	0.003 %
	Wow og flutter	Under målbart nivå (mindre enn + 0,001% (i spiss) (EIAJ)
	Driftsbetingelser	Temperatur 5°C - 35°C, Horisontal posisjon
[Utgangs-effekter]	Video utgangseffekt	1.0 V (p-p), 75 Ω, negativ sync., RCA-kontakt x 1/SCART1
	S-Video utgangseffekt	(Y) 1.0 V (p-p), 75 Ω, negativ sync., Mini DIN 4-pins x 1 (C) 0.286 V (p-p), 75 Ω
	Lydutgangseffekt (digital lyd)	0.5 V (p-p), 75 Ω, RCA-kontakt (V, H) X 1
	Lydutgangseffekt (optisk)	Optisk kontakt x 1
	Lydutgangseffekt (analog lyd)	2.0 Vrms(1 KHz, 0 dB), 330 Ω, RCA-kontakt (V, H) x 1/ SCART1
[Tilbehør som er inkludert]	<ul style="list-style-type: none"> ● S-Videokabel.....1 ● Koaksial lydkabel1 ● Lyd/videokabel1 ● Fjernkontroll1 ● Batterier (AAA).....2 	

* Forbehold om at konstruksjon og spesifikasjoner kan endres uten varsel.