



# تليفزيون ملون كتيب الإرشادات للمالك

رجو قراءة هذا الكتيب بدقة قبل تشغيل الجهاز. واحتفظ به للرجوع إليه  
مستقبلاً

سجل رقم الموديل والرقم المسلسل للجهاز. أنظر البطاقة المرفقة على  
الغطاء خلف الجهاز مع تسجيل هذه المعلومات وتقديمها للبائع طرفكم عند  
الإحتياج للخدمة.

رقم الموديل :

رقم المسلسل :

---

## المحتويات

---

٣	التركيب
٤	أماكن ووظائف أنظمة التحكم الوحدة اليدوية للتحكم عن بعد (ريموت كنترول) تركيب البطارية اللوحة الأمامية
٧	التشغيل الأساسي التشغيل والإيقاف اختيار البرنامج ضبط درجة الصوت وظيفة الإسكات / الرؤية السريعة اختيار اللغة على الشاشة (اختيارية)
٨	القوائم على الشاشة اختيار القائمة
٩	ضبط محطات التلفزيون ضبط توليف البرنامج أوتوماتيكياً ضبط توليف البرنامج يدوياً التوليف الدقيق تعديل البرنامج
١٢	ضبط الصورة ضبط الصورة العين (اختيارية) اختيار نموذج الصورة
١٣	ضبط الصوت (اختياري) ضبط الصوت استقبال استريو / مزدوج استقبال NICAM اختيار مخرج الصوت
١٦	الوظائف الأخرى قفل حماية الأطفال / الإيقاف الأوتوماتيكي / توقيت الإيقاف الألعاب الإلكترونية (اختيارية) أوضاع التلفزيون والصوت والصورة (الخلفية الزرقاء) تسجيل (ذاكرة حالة الألوان) / الإزاحة بالميل (اختيارية) / AVL (اختيارية)
١٩	النصوص الإخبارية (اختيارية) تشغيل / إيقاف النصوص البسيطة / النصوص العلوية (اختيارية) النصوص السريعة فاست تكست وظائف النصوص الإخبارية الخاصة
٢١	توصيل المعدات الخارجية مقيس الهوائى مقاييس الصوت والصورة، المدخل / المخرج (اختياري) مقيس يورو سكارث (اختياري) مقيس سماعة الرأس (اختياري)
٢٢	قائمة الفحص لإصلاح الأعطال

---

---

## التركيب

---

### القدرة الكهربائية

هذا الجهاز يعمل على المصدر الرئيسي للتيار المتردد، والفولت كما هو مبين على البطاقة على الغطاء الخلفي. ولا يتم استخدام مصدر القدرة للتيار المستمر في الجهاز. وفي حالة العواصف الرعدية أو فصل الكهرباء نرجو سحب مقابس الكهرباء والهوائى.

### تحذير

لغرض منع الحرائق أو الصدمات الكهربائية تجنب تعريض الجهاز للمطر أو الرطوبة.

### الخدمة

تجنب فك الغطاء الخلفى للجهاز لأن هذا قد يعرضك لفولت عالية جداً ومخاطر أخرى. وإذا كان الجهاز لا يعمل بصورة سليمة يتم فصل كهرباء الجهاز وطلب البائع طرفكم.

### الهوائى

يتم توصيل كابل الهوائى بالمقيس بالعلامة ٧٥ أوم على الغطاء الخلفى. ولتحقيق أفضل استقبال يجب استخدام هوائى خارجى.

### الموقع

يتم تحديد وضع الجهاز بحيث لا تسقط أشعة مضيئة أو أشعة الشمس المباشرة على الشاشة. ويجب إتخاذ الإحتياطات لعدم تعريض الجهاز لأى اهتزازات أو رطوبة أو أتربة أو حرارة بدون داعى. وأيضاً وتأكد من أن الجهاز فى الوضع الذي يتيح إمكانية تدفق الهواء بحرية وتجنب تغطية فتحات التهوية خلف الجهاز.

## أماكن ووظائف أنظمة التحكم

جميع الوظائف يمكن التحكم فيها باستخدام الوحدة اليدوية للتحكم عن بعد. وبعض الوظائف يمكن أيضاً ضبطها باستخدام الأزرار على اللوحة الأمامية للجهاز.

### الوحدة اليدوية للتحكم عن بعد

قبل أن تستخدم الوحدة اليدوية للتحكم عن بعد نرجو تركيب البطاريات. أنظر الصفحة التالية.

#### ١- الكهرباء

هذا مفتاح يقوم بتحويل الجهاز للتشغيل من وضع الاحتياطي أو للفصل من وضع الاحتياطي.

#### ٢- الإسكات

المفتاح الذي يقوم بفتح أو إغلاق الصوت

#### ٣- أزرار الأرقام

وهي تقوم بتحويل الجهاز من وضع الاحتياطي إلى وضع التشغيل أو لاختيار رقم مباشرة.

#### ٤- رؤية البرنامج السابق

للرجوع إلى البرنامج السابق رؤيته

#### ٥- أزرار النصوص الإخبارية ( اختيارية )

تستخدم هذه الأزرار للنصوص الإخبارية وللمزيد من التفاصيل، أنظر الجزء الخاص بالنصوص الإخبارية

#### ٦- زر تشغيل البرنامج إلى أعلى / إلى أسفل

وهو يقوم باختيار البرنامج أو البند في القائمة. وهو يقوم بتشغيل الجهاز من وضع الاحتياطي.

#### جهاز الصوت إلى أسفل أو إلى أعلى

لتعديل جهاز الصوت لضبط اختيارات القائمة

#### موافق

لقبول اختيارك أو لعرض الوضع الحالي

#### ٧- العين ( اختيارية )

وهي تقوم بتحويل وظيفة العين تشغيلاً أو إيقافاً

#### ٨- الصوت المجسم ( اختياري )

لاختيار الصوت المجسم

#### ٩- أزرار الفيديو ( اختيارية )

للتحكم في مسجل كاسيت فيديو I.G.

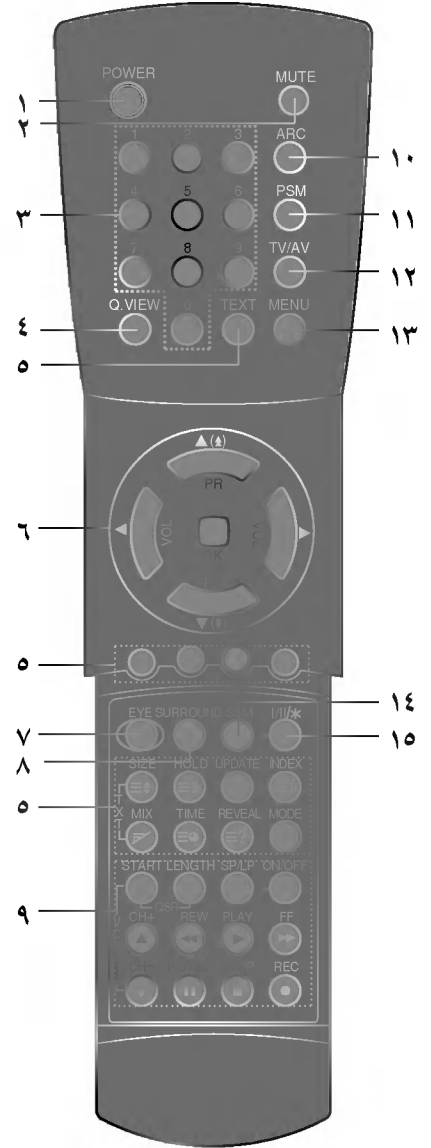

( مع برنامج النصوص الإخبارية )

## أماكن ووظائف أنظمة التحكم

١٠ - **ARC** (التحكم فى نسبة الأبعاد)  
لتعديل نموذج أبعاد الصورة

١١ - **PSM** (ذاكرة حالة الصورة)  
لاستدعاء الضبط المفضل للصورة لديك

١٢ - **التليفزيون / أطراف الصوت والصورة**  
لاختيار التليفزيون الوضع الصوت والصورة  
لإخلاء القائمة من الشاشة  
لتحويل الجهاز لوضع التشغيل من الوضع الاحتياطي

١٣ - **القائمة**  
لاختيار القائمة

١٤ - **SSM** (ذاكرة حالة الصوت) (اختيارية)  
لاستدعاء الوضع المفضل لديك لضبط الصوت

١٥ - **١ / ٢ / \*** أو **مزدوج / \*** (اختياري)  
لاختيار اللغة أثناء الإذاعة بلغة مزدوجة  
لاختيار الصوت الفردى أثناء الإذاعة بصوت استريو

### تركيب البطاريات

الوحدة اليدوية للتحكم عن بعد تعمل عن طريق حجرتين بطارية من المقاس AA. ولغرض تحميل البطاريات إقلب الريموت للتحكم للخلف مع فتح غطاء البطارية. ويتم تركيب بطاريتين كما هو مبين برمز القطبية ⊕ و ⊖ بالعلامات داخل غلاف البطارية.



ملاحظة: لغرض تجنب التلف من احتمالات تسرب البطارية، يتم فك البطاريات إذا كنت لا تنوى استخدام الريموت للتحكم لمدة زمنية ممتدة.

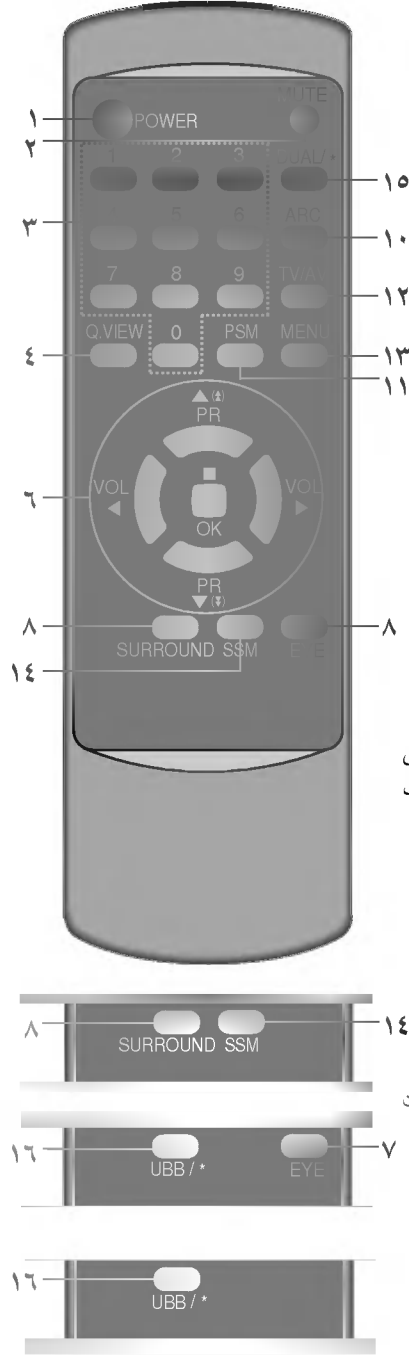

( بدون النصوص الإخبارية )

## أماكن وظائف التحكم

### اللوحة الأمامية

مبين فيما يلي شكل مبسط للوحة الأمامية أو الجانبية. والشكل المبين قد يختلف قليلاً عن جهاز التلفزيون لديك.

### اللوحة الأمامية

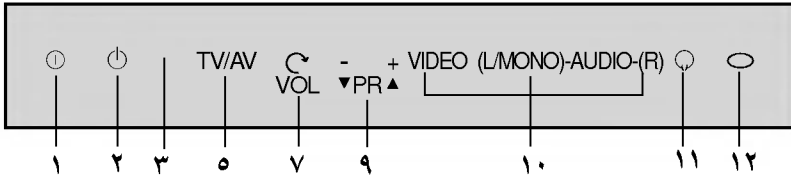
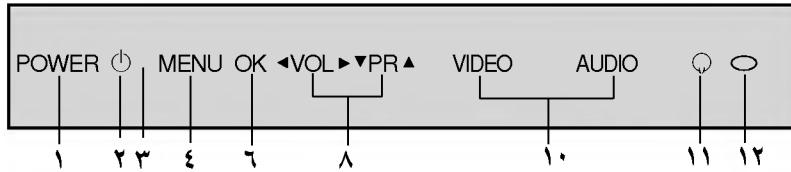
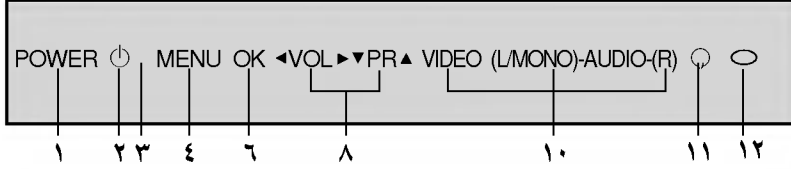

ملاحظة: في بعض الموديلات فإن أزرار التلفزيون / الصوت والصورة و (الوظيفة) وأزرار القنوات (الحركة الرأسية) وجهازة الصوت (الحركة الأفقية) توجد أعلى الجهاز.

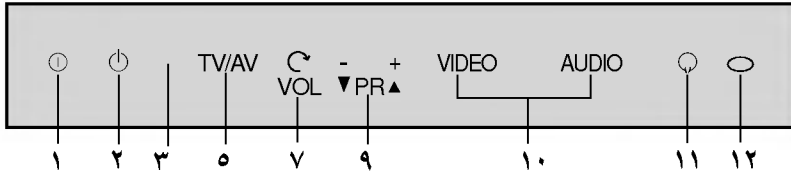

### اللوحة الجانبية

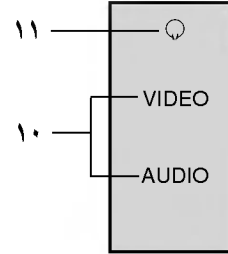
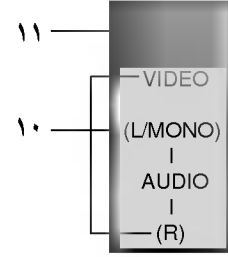

- ١ - مفتاح الكهرباء الرئيسي وهو يقبل بتحويل الجهاز تشغيلاً أو إيقافاً
- ٢ - مبدن الكهرباء / الاحتياطي وهو يضيء بإضاءة لامعة عندما يكون الجهاز في الوضع الاحتياطي ويعتم عند تشغيل الجهاز.
- ٣ - حساس التحكم عن بعد
- ٤ - القائمة وهو يقوم باختيار القائمة
- ٥ - تلفزيون / صوت وصورة لاختيار وضع التلفزيون أو الصوت والصورة لإخلاء القائمة من الشاشة لتحويل الجهاز إلى وضع التشغيل من الوضع الاحتياطي
- ٦ - مطابق لقبول اختياركم أو لعرض الوضع الحالي ( الوظيفة )
- ٧ - لاختيار درجة الصوت والعين ( اختيارية) وينود الصورة أو البرمجة الأوتوماتيكية المختصرة بينما لا يتم عرض القوائم.
- ٨ - ( البرنامج إلى أعلى / إلى أسفل ) لاختيار برنامج أو بند في القائمة. لتحويل الجهاز للتشغيل من وضع الاحتياطي بدرجة الصوت ( إلى أعلى / إلى أسفل ) لضبط درجة الصوت لضبط القوائم
- ٩ - + / - ( ▲ / ▼ ) لضبط الوظائف أو اختيار البرنامج. لتحويل الجهاز للتشغيل من وضع الاحتياطي
- ١٠ - وصلات الصوت والصورة في المقاس ( AV2 ) ( اختيارية ) لتوصيل مقابس الصوت والصورة للمعدات الخارجية مع هذه المقابس
- ١١ - مقبس سماعة الرأس ( اختيارية ) لتوصيل سماعة الرأس مع هذا المقبس
- ١٢ - العين ( اختيارية ) لضبط الصورة بحسب الأحوال المحيطة

## التشغيل الأساسي

### التشغيل والإيقاف

- 1- اضغط زر الكهرباء الرئيسي لتحويل الجهاز إلى وضع التشغيل.
- 2- إذا كان الجهاز في الوضع الاحتياطي اضغط على زر الكهرباء أو زر اختيار البرامج أو زر التلفزيون والصوت والصورة أو أزرار الأرقام على الوحدة اليدوية للتحكم عن بعد لغرض التشغيل الكامل.
- 3- اضغط زر الكهرباء على الوحدة اليدوية للتحكم عن بعد. وعندئذ يعود الجهاز إلى الوضع الاحتياطي.
- 4- اضغط زر الكهرباء الرئيسي على الجهاز مرة أخرى. فهو يقوم بتحويل الجهاز إلى وضع الإطفاء وعندئذ ينطفئ مابين الكهرباء / وضع الانتظار خلال بضعة ثواني.

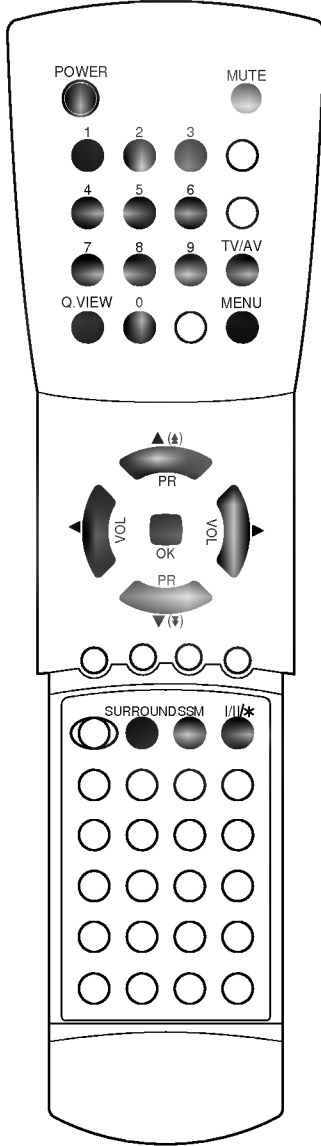

**ملاحظة:** إذا حدث أثناء تشغيل الجهاز وتم فصل قابس الكهرباء الرئيسي فإن الجهاز يتحول إلى وضع الانتظار أو وضع توصيل الكهرباء عند إعادة وضع قابس الكهرباء في مقبس الكهرباء.

### اختيار البرنامج

يمكنك اختيار رقم البرنامج باستخدام زر البرنامج أو أزرار الأرقام.

### ضبط درجة الصوت

اضغط زر درجة الصوت لضبط درجة الصوت.

### وظيفة الإسكات

اضغط زر الإسكات. وعندئذ يتم إطفاء الصوت وتظهر علامة إطفاء الصوت. ويمكنك إلغاء ذلك بالضغط على زر الإسكات أو زر درجة الصوت أو SSM أو 1 / 2 / \* (أو مزدوج / \*) أو زر الصوت المجسم.

### الرؤية السريعة

اضغط زر الرؤية السريعة لرؤية القناة الأخيرة التي كنت تشاهدها.

### اختيار اللغة على الشاشة ( اختياري )

هذه وظيفة اختيارية. ويمكن عرض القائمة على الشاشة باللغة المطلوبة. وعليك اختيار لغتك أولاً.

- 1- اضغط زر القائمة لعرض القائمة 1.
- 2- اضغط الزر إلى أعلى وإلى أسفل لاختيار اللغة.
- 3- اضغط الزر موافق لعرض القائمة الفرعية.
- 4- اضغط زر اختيار البرنامج أو زر درجة الصوت لاختيار اللغة المطلوبة.
- 5- اضغط الزر موافق.
- 6- جميع العروض المبينة على الشاشة ستظهر باللغة المختارة.
- 7- اضغط زر التلفزيون / الصوت والصورة للرجوع إلى المشاهدة المعتادة للتلفزيون.

## القوائم على الشاشة

يتم الحوار بينك وبين الجهاز لديك على الشاشة مع قائمة المشغل. والأزرار المطلوبة لخطوات التشغيل يتم عرضها أيضاً.

### اختبار القائمة

- ١ - اضغط زر القائمة لعرض كل قائمة.
- ٢ - اضغط زر اختبار البرنامج لاختيار البند في القائمة. تتغير بنود القائمة المختارة من الأخضر إلى الأرجواني.
- ٣ - اضغط زر الاختيار لتعديل ضبط بند القائمة أو الزر موافق لعرض القائمة الفرعية.

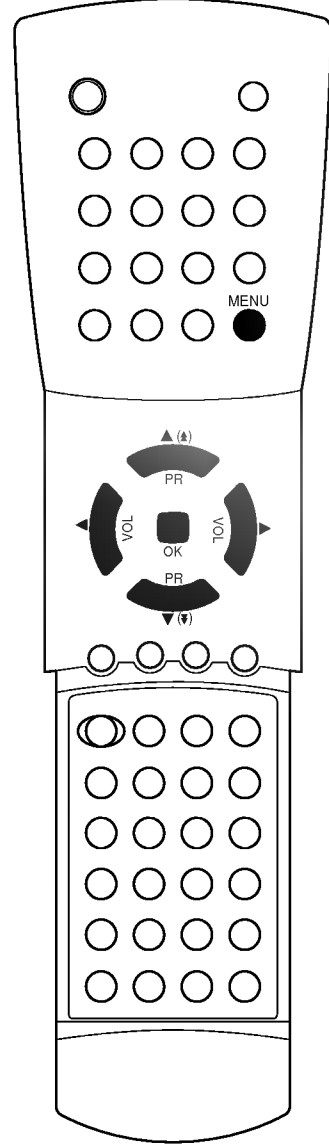
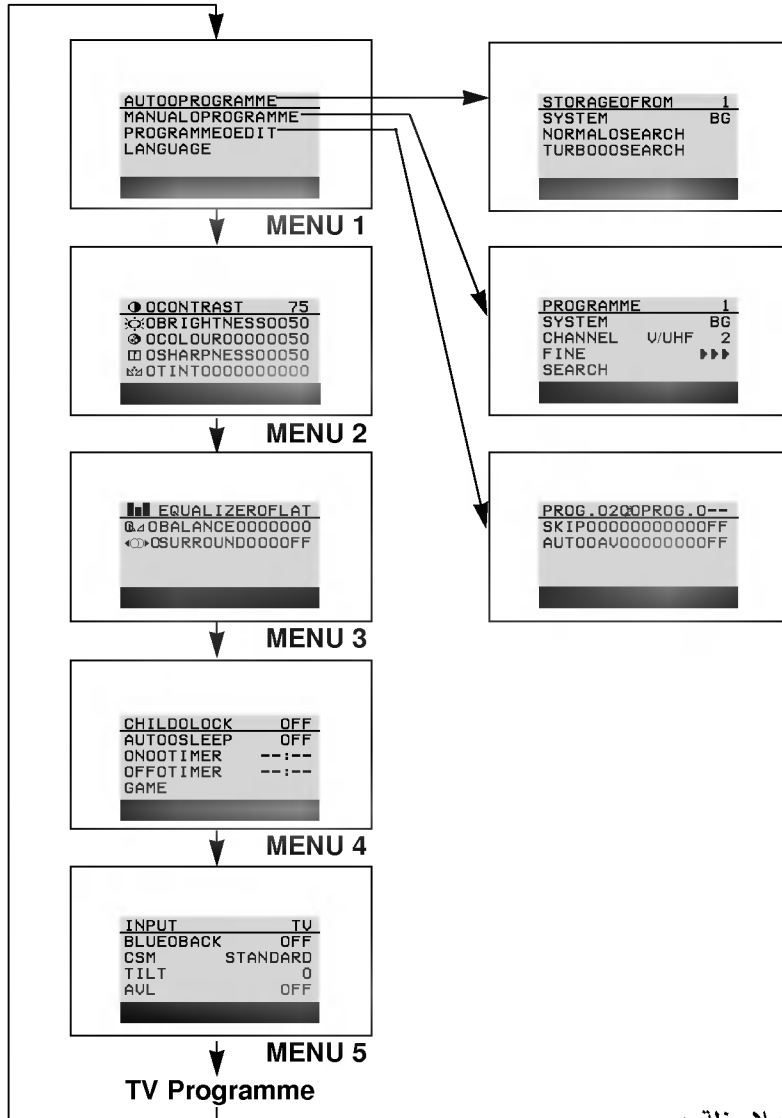

### ملاحظة :

- أ - تختفي القوائم أوتوماتيكياً خلال دقيقة واحدة تقريباً إذا لم تضغط على أحد الأزرار.
- ب - في وضع اختبار الصوت والصورة لا يتم عرض القائمة ١.
- ج - في الوضع الخاص بالنصوص الإخبارية تليبتكست، فإن القوائم لا يتم عرضها.
- د - في القائمة ٢ يظهر هذا العرض المبين أسفل القائمة، إذا كانت وظيفة العين في وضع التشغيل.
- هـ - في الموديلات الفردية (مونو)، فإن القائمة ٣ لا تظهر.
- و - في بعض الموديلات فإن بنود القائمة أوتوماتيكياً، الصوت والصورة، اللغة، درجة اللون والميل والنظام لا يتم عرضها على قائمة الشاشة.
- ١ - في بعض الموديلات فإن بنود قائمة الاختيارات الخاصة بالتشغيل الأوتوماتيكي واختيار الصوت والصورة واللغة ودرجة الألوان والتحكم الأوتوماتيكي AVI وميل الصورة والإزاحة والألعاب الإلكترونية والنظام لا يتم عرضها على قائمة الشاشة.



## ضبط محطات التلفزيون



يمكن تخزين عدد يصل إلى ١٠٠ محطة تلفزيون في هذا الجهاز بأرقام البرامج (٠ إلى ٩٩). وبمجرد الضبط المسبق للمحطات فإنك ستكون قادراً على استخدام أزرار تعديل البرامج أو أزرار الأرقام لمسح المحطات التي قمت ببرمجتها. المحطات يمكن ضبط توليفها باستخدام الوضعين الأوتوماتيكي أو اليدوي.

### ضبط التوليف للبرنامج الأوتوماتيكي

جميع المحطات التي يمكن استقبالها يتم تخزينها بهذا الأسلوب. وإننا نوصي بأن تستخدم البرنامج الأوتوماتيكي أثناء تركيب هذا الجهاز.

- ١- اضغط زر القائمة لعرض القائمة ١.
- ٢- اضغط زر اختيار البرنامج لاختيار البرنامج الأوتوماتيكي.
- ٣- اضغط الزر موافق لعرض قائمة البرنامج الأوتوماتيكي.

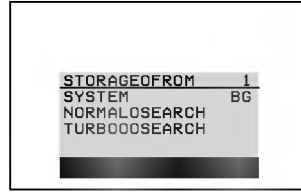

- ٤- اضغط زر البرنامج لاختيار التخزين. ويتم اختيار رقم برنامج البداية باستخدام زر درجة الصوت أو أزرار الأرقام. وأي رقم أقل من ١٠ يتم إدخاله مع الرقم صفر بجواره. أي ٠٥ بدلاً من ٥.
- ٥- اضغط زر البرنامج لاختيار النظام. ويتم اختيار نظام التلفزيون بزر درجة الصوت. BG (آسيا / نيوزيلندا / الشرق الأوسط / أفريقيا / استراليا) و I (هونج كونج / جنوب أفريقيا) و DK (شرق أوروبا والصين وأفريقيا والإتحاد السوفيتي السابق) أو M (الولايات المتحدة الأمريكية أو كوريا أو الفلبين).

#### اختيار:

- النظام وظيفة اختيارية. وفي بعض الموديلات فإن بند لاقائمة الخاص بالنظام لا يتم عرضه على الشاشة وبذلك لا توجد ضرورة لاختياره في ذلك الوقت.
- ٦- اضغط زر البرنامج لاختيار البحث العادي أو البحث السريع.

#### ملاحظة:

- أ- البحث العادي (استريو / NICAM للاستقبال فقط) للتخزين لجميع الأنظمة القابلة للاستقبال.
- ب- البحث السريع أسرع من البحث العادي ولكنه يخزن فقط النظام الذي تم اختياره.
- ج- إذا كانت الإشارة المبرمجة لها جودة صوت ضعيفة، يتم اختيار النظام مرة أخرى في قائمة البرنامج اليدوي.

- ٧- اضغط الزر موافق لتبدأ البرمجة الأوتوماتيكية.

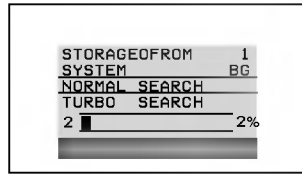
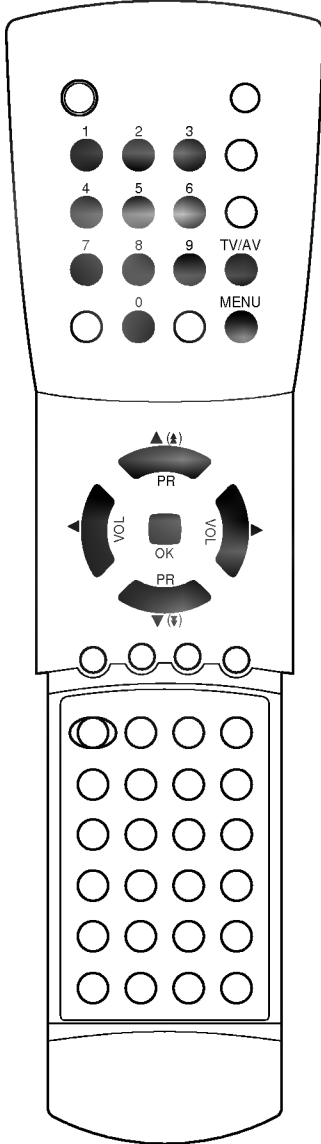

( بحث عادي )

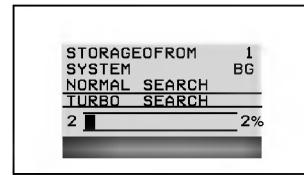

( بحث سريع )

- جميع المحطات القابلة للاستقبال يتم تخزينها. لغرض إيقاف البرمجة الأوتوماتيكية اضغط زر القائمة. عند إكمال البرمجة الأوتوماتيكية فإن قائمة مراجعة البرنامج تظهر على الشاشة. أنظر الجزء الخاص بمراجعة وتعديل البرنامج لتعديل البرنامج الذي تم تخزينه.
- ٨- اضغط زر التلفزيون / الصوت والصورة للرجوع إلى المشاهدة المعتادة للتلفزيون.

### مسح البرنامج أوتوماتيكياً.

للمسح الإوتوماتيكي لصورة البرنامج المختزن اضغط زر البرنامج لحوالي ٣ ثواني. تظهر صورة البرنامج المختزن على الشاشة واحدة فواحدة. لإيقاف مسح البرنامج الأوتوماتيكي اضغط أي أزرار ما عدا أزرار الفيديو.

## ضبط محطات التلفزيون

### ضبط توليف البرنامج يدوياً

- ١- البرمجة اليدوية تتيح لك الإمكانية لضبط التوليف يدوياً وتنظيم المحطات بأي ترتيب تطلبه.
- ٢- اضغط زر القائمة لعرض القائمة ١.
- ٣- اضغط زر البرنامج لاختيار البرنامج اليدوي.
- ٤- اضغط الزر موافق لعرض قائمة البرمجة اليدوية.

AUTOPROGRAMME  
MANUALPROGRAMME  
PROGRAMMEEDIT  
LANGUAGE

PROGRAMME	1
SYSTEM	BG
CHANNEL	U/UHF 2
FINE	▶▶▶
SEARCH	

- ٤- اضغط زر البرنامج لاختيار البرنامج. ويتم اختيار رقم البرنامج المطلوب باستخدام زر درجة الصوت أو أزرار الأرقام. وأي رقم أقل من ١٠ يتم إدخاله برقم صفر بجواره، أي ٠٥ بدلاً من ٥.
- ٥- اضغط زر البرنامج لاختيار النظام. ويتم اختيار نظام التلفزيون بزر درجة الصوت. BG (آسيا / نيوزيلاندا / الشرق الأوسط / أفريقيا / استراليا) و I (هونج كونج / جنوب أفريقيا) و DK (شرق أوروبا والصين وأفريقيا والإتحاد السوفيتي السابق) أو M (الولايات المتحدة الأمريكية أو كوريا أو الفلبين).

#### اختيار:

- ٦- في بعض الموديلات فإن بند القائمة الخاص بالنظام لا يتم عرضه على الشاشة وبحيث لا تكون هناك ضرورة لاختياره في ذلك الوقت.
- ٧- اضغط زر البرنامج لاختيار القناة. واضغط زر درجة الصوت لاختيار التردد العالي جداً أو التردد الفائق العلو أو قنوات الكابل بحسب ما هو مطلوب. وإذا أمكن، يتم اختيار رقم القناة مباشرة بأزرار الأرقام.
- ٨- اضغط زر البرنامج لاختيار البحث.
- ٩- اضغط زر درجة الصوت للبدء في البحث. وفي حالة اكتشاف محطة فإن البحث سيتوقف.
- ١٠- اضغط الزر موافق و . وعندئذ يظهر عرض كلمة تخزين.
- ١١- لتخزين محطة أخرى تم تكرار الخطوات ٤ إلى ٩.
- ١٢- اضغط زر التلفزيون / الصوت والصورة للرجوع إلى المشاهدة المعتادة للتلفزيون.

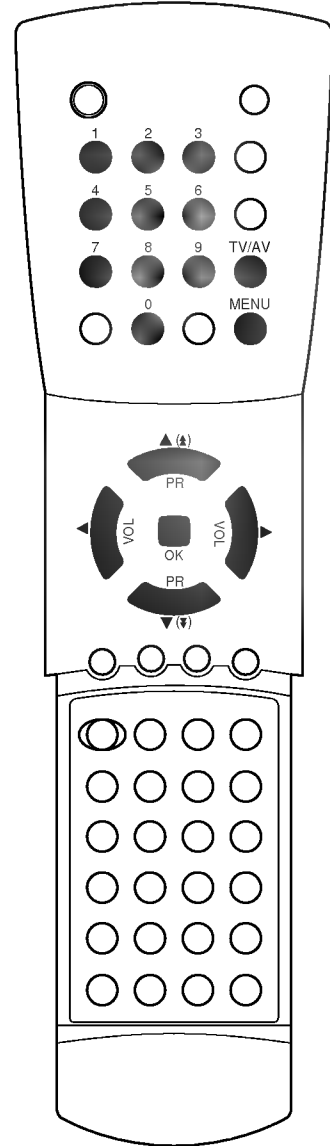

### ضبط التوليف الدقيق

- ١- التوليف الدقيق ضروري فقط عادة إذا كان الاستقبال ضعيفاً.
- ٢- يتم تكرار توليف البرنامج يدوياً في الخطوات ١ إلى ٣.
- ٣- اضغط زر البرنامج لاختيار البرنامج. ويتم اختيار رقم البرنامج المطلوب باستخدام زر درجة الصوت أو أزرار الأرقام. وأي رقم أقل من ١٠ يتم إدخاله بالرقم ٠ بجواره أي ٠٥ بدلاً من ٥.
- ٤- يتم الضغط على زر البرنامج لاختيار التوليف الدقيق.
- ٥- اضغط زر درجة الصوت للتوليف الدقيق لأفضل صورة وأفضل صوت.
- ٦- اضغط الزر موافق. وعندئذ يظهر عرض التخزين.
- ٧- اضغط زر التلفزيون / الصوت والصورة للرجوع إلى المشاهدة المعتادة للتلفزيون.
- ٨- البرنامج الذي تم توليفه بالتوليف الدقيق يتم بيانه بالرقم الأصفر اثناء اختيار البرنامج.

## ضبط محطات التلفزيون

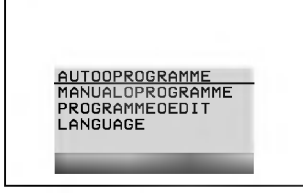

### مراجعة البرنامج

تتيح لك هذه الوظيفة الإمكانيات لإعادة تنظيم البرامج التي تم تخزينها بالبرمجة الأوتوماتيكية بأي ترتيب تطلبه. وأيضاً يمكنك تخطي أرقام برامج خاصة تم تخزينها بالبرمجة الأوتوماتيكية.

- ١- اضغط زر القائمة لعرض القائمة ١.
- ٢- اضغط زر البرنامج لاختيار مراجعة البرمجة.
- ٣- اضغط الزر موافق لعرض قائمة مراجعة وتعديل البرنامج.

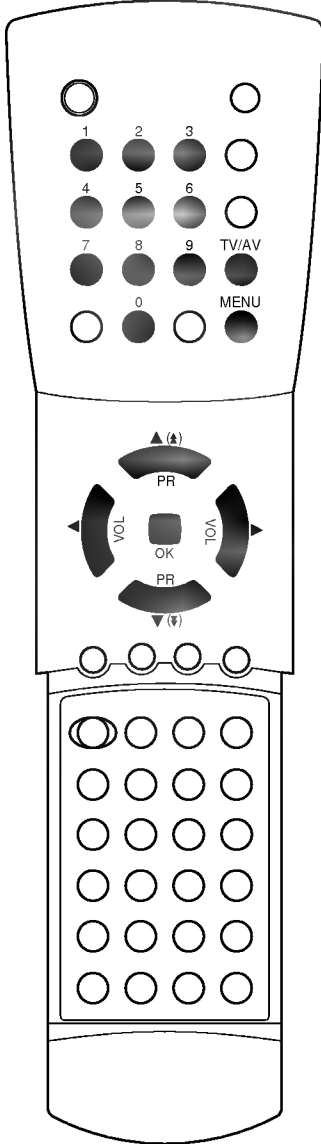

### تبادل البرامج

- ١- اضغط زر درجة الصوت لتعديل رقم البرنامج الأيسر. والمحطة التي تتم مشاهدتها تقابل رقم البرنامج الجديد وهي مبيّنة على الشاشة.
- ٢- اضغط أزرار الأرقام لإدخال رقم البرنامج الأيمن المطلوب. وأي رقم اقل من ١٠ يتم إدخاله مع رقم ٠ بجواره أي ٠٥ بدلاً من ٥.
- ٣- اضغط الزر موافق. والمحطة التي تم تخزينها في رقم البرنامج الأيمن تظهر الآن كرقم للبرنامج الأيسر.
- ٤- يتم تكرار الخطوات ١ إلى ٣ لتبادل البرامج الأخرى.

### تخطي برنامج تم تخزينه.

- ١- اضغط زر درجة الصوت لاختيار البرنامج الذي ترغب في تخطيه. والمحطة التي تتم مشاهدتها تقابل رقم البرامج المختار ويتم بيانها على الشاشة.
  - ٢- اضغط زر البرامج لاختيار التخطي.
  - ٣- اضغط زر درجة الصوت لاختيار التشغيل أو الإيقاف. وإذا قمت باختيار التشغيل فإن المحطة المختارة يتم تخطيها.
  - ٤- اضغط الزر موافق. وعندئذ يظهر عرض التخزين.
  - ٥- يتم تكرار الخطوات ١ إلى ٤ لتخطي برنامج آخر.
- اختيار أرقام البرامج التي تم تخطيها بأزرار الأرقام مازال ممكناً ويتم بيان ذلك بالأرقام باليوم الأرجواني أثناء اختيار البرنامج.
- ملاحظة: رقم البرنامج ١ لا يمكن تخطيه.

### الضبط الأوتوماتيكي للصوت والصورة ( اختياري )

وظيفة ضبط الصوت والصورة أوتوماتيكياً وظيفة اختيارية. إذا كان جهاز الفيديو الخاص بك ينتج فولتا للتحويل عند التحويل إلى وضع إعادة التشغيل يتم اختيار تشغيل الصوت والصورة أوتوماتيكياً مع توصيل جهاز الفيديو مع الوصلة يورو سكاتر. ويتم تحويل الجهاز أوتوماتيكياً إلى الوضع AVI عند إدخال إشارة الصوت والصورة. ولكن إذا كنت ترغب في الاستمرار في المشاهدة في وضع التلفزيون أضبط الصوت والصورة الأوتوماتيكية على وضع الإيقاف.

- ١- اضغط زر درجة الصوت لاختيار رقم البرنامج المطلوب.
  - ٢- اضغط زر البرنامج لاختيار الصوت والصورة أوتوماتيكياً.
  - ٣- اضغط زر درجة الصوت لاختيار التشغيل أو الإيقاف.
  - ٤- اضغط الزر موافق. لإظهار عرض كلمة تخزين.
  - ٥- يتم تكرار الخطوات ١ إلى ٤ لضبط برنامج آخر.
- اضغط زر التلفزيون / الصوت والصورة للرجوع إلى المشاهدة المعتادة للتلفزيون.

## ضبط الصورة

### ضبط الصورة

- يمكنك ضبط التباين والإضاءة ودرجة الألوان والصيغة وحدة الألوان بالمستويات التي تفضلها.
- ملاحظة:** يمكن اختيار صيغة اللون للنظام NTSC فقط.
- 1 - اضغط زر القائمة لعرض القائمة ٢.
  - 2 - اضغط زر البرنامج لاختيار بند الصورة المطلوب.
  - 3 - اضغط زر درجة الصوت لإجراء التعديلات المناسبة.
  - 4 - اضغط الزر موافق. وعندئذ يظهر عرض التخزين.

ولغرض استدعاء أوضاع الضبط المفضلة لديك. اضغط الزر PSM حتى تظهر الصورة المطلوبة (قياسية، مستخدم، ديناميكية أو معتدلة). والصورة المطلوبة القياسية أو الديناميكية أو المعتدلة مبرمجة في المصنع لاستنساخ الصورة الجيدة المناسبة لخصائص كل برنامج ولا يمكن تعديلها.

**ملاحظة:** إذا ضغط على الزر PSM بعد إجراء التعديل المناسب في القائمة ٢ فإن عرض المستخدم يظهر أوتوماتيكياً حتى ولو كان الضبط مسبقاً من المصنع بالضبط القياسي أو الديناميكي أو المعتدل.

### العين (اختيارية)

العين وظيفة اختيارية. يقوم هذا الجهاز بضبط الصورة أوتوماتيكياً طبقاً للأحوال المحيطة. وهذا يمكنك من الاستمتاع بالصورة الأكثر صلاحية طبقاً للأحوال المحيطة. اضغط زر العين لتحويل وظيفة العين تشغيلاً أو إيقافاً.

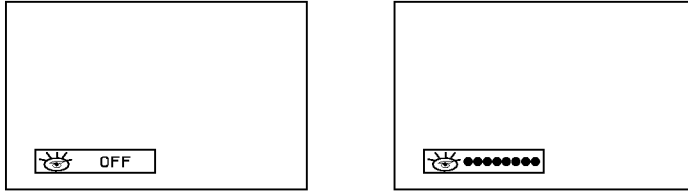

عند تشغيل وظيفة العين فإن الصورة الأكثر صلاحية يتم ضبطها أوتوماتيكياً طبقاً للأحوال المحيطة. في ذلك الوقت فإن العرض باللون الأخضر لا يظهر بصفة مستمرة ولكن العرض باللون الأصفر يظهر في كل مرة تتغير فيها حالة الصورة.

**ملاحظة:** إذا ضغط على الزر PSM مع وظيفة العين فإن وظيفة العين يتم إطفائها أوتوماتيكياً.

### اختيار شكل نموذج الصورة

يمكنك مشاهدة التلفزيون بثلاثة نماذج للصورة، النموذج القياسي والنموذج العريض والتكبير (زوم). اضغط زر التحكم في نسبة الأبعاد ARC للتحويل إلى نموذج الصورة القياسي أو العريض أو التكبير.

#### القياسي ٤ إلى ٣

وهو مقياس الصورة المعتاد ٤ إلى ٣ بحسب ما هو معروض على جميع أجهزة التلفزيون.

#### العريض (١٦ إلى ٩)

وهو نموذج صورة شاشة السينما. وبعض محطات التلفزيون تذيع بهذا النموذج للصورة. ولإستقبال الصورة بالمقاس ١٦ إلى ٩ يتم اختيار المقاس العريض.

#### التكبير (زوم)

وهو نموذج الصورة حيث يتم تكبير الصورة القياسية لتملأ الشاشة الكاملة ولكن مع إخفاء الأجزاء الطرفية من أعلى ومن أسفل ومن اليسار ومن اليمين. لضبط مقاسات الصورة اضغط زر البرنامج أو زر درجة الصوت ثم الزر موافق. عندئذ يظهر عرض التخزين.

**ملاحظة:** في وضع الصوت والصورة فإن نموذج الصورة العريضة لا يكون متوافراً. أ- في وضع الصوت والصورة اليدوي يكون نموذج الصورة العريضة غير متوافر والمقاس الرأسي لنموذج الصورة الزوم يتم تكبيره حتى المقاس القياسي ٣:٤. ب- عند التحويل إلى وضع الانتظار أو الأيقاف فإن نموذج الصورة العريضة أو الزوم يعود إلى الوضع القياسي ٣:٤.

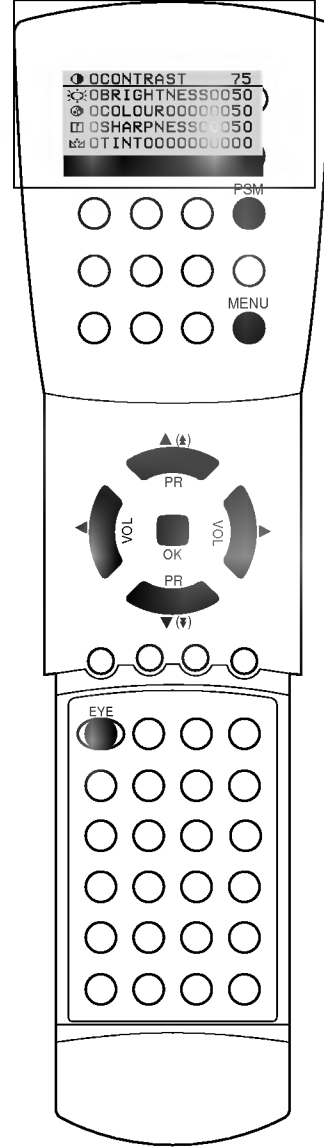

## ضبط الصوت ( اختياري )

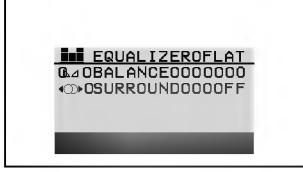

ضبط الصوت وظيفة اختيارية. الجهاز المزود بخاصية ضبط الصوت هو وحده الذي يمكنه أداء هذه الوظيفة.

### ضبط الصوت

يمكنك اختيار وضعك المفضل لضبط الصوت: صوت عادي، موسيقى، أفلام أو الحديث العادي كما تفضل. وأيضاً ضبط تردد الصوت على المستويات التي تفضلها. والصوت المجسم يؤدي إلى إنتاج أصوات مجسمة كما في صالات الأوبرا.

- ١- اضغط زر القائمة لعرض القائمة ٣.
- ٢- اضغط زر القنوات (الحركة الرأسية) لاختيار عنصر الصوت المطلوب، الإكوالايزر أو توازن السماعتين أو الصوت المجسم.
- ٣- اضغط زر جهارة الصوت لإجراء الضبط المطلوب.

### موازنة الصوت - إكوالايزر

يتم اختيار الصوت العادي أو الأفلام أو الموسيقى أو الحديث العادي أو اختيار المستخدم بالضغط على زر القنوات (الحركة الرأسية).

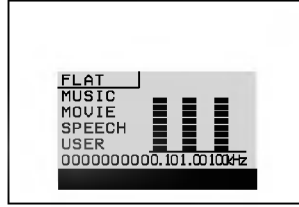
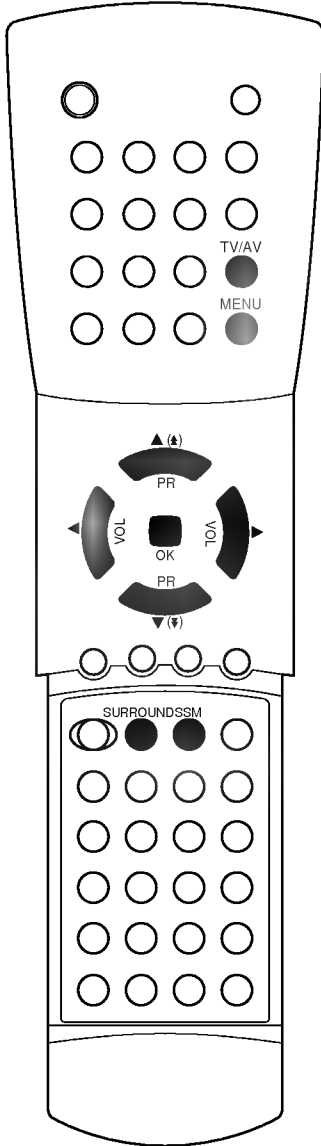

(AV STEREO, FLAT)

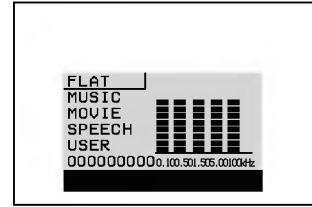

(RF STEREO, FLAT)

في حالة الصوت أو الموسيقى أو الأفلام أو الحديث العادي فإن كل وحدة إكوالايزر يتم عرضها على الشاشة. والصوت العادي أو الموسيقى أو الأفلام أو الحديث العادي يتم برمجتها في المصنع لإنتاج الصوت الجيد المناسب لخصائص كل برنامج.

في حالة اختيار المستخدم يتم اختيار نطاق الصوت بزر جهارة الصوت (الحركة الأفقية) مع ضبط مستوى الصوت المناسب بزر القنوات (الحركة الرأسية) بالدرجة التي تفضلها. اضغط الزر (موافق) وعندئذ يظهر عرض كلمة (حفظ البيانات).

### موازنة السماعات

اضبط مستوى التوازن بين السماعات بالضغط على زر جهارة الصوت (الحركة الأفقية).

### الصوت المجسم

يتم اختيار التشغيل أو الإيقاف بالضغط على زر جهارة الصوت (الحركة الأفقية) أو زر الصوت المجسم.

٤- اضغط زر التليفزيون / الصوت والصورة للرجوع إلى المشاهدة العادية للتلفزيون.

لاستدعاء اختيارك المفضل في الضبط، اضغط الزر SSM حتى تصل إلى الصوت المطلوب (عادي، موسيقى، أفلام، حديث أو اختيار المستخدم) والأصوات العادية والموسيقى والأفلام والحديث يتم برمجتها في المصنع لإنتاج الصوت الجيد المناسب لخصائص كل برنامج ولا يمكن تعديلها.

**ملاحظة:** إذا ضغطت على الزر SSM بعد الضبط المناسب في القائمة ٣ فإن عرض كلمة ( اختيار المستخدم) يظهر تلقائياً حتى ولو كان هناك ضبط مسبق من المصنع، للصوت العادي أو الموسيقى أو الأفلام أو الحديث.

## ضبط الصوت ( اختياري )

### الاستقبال الاستريو / المزدوج.

عند اختيار أحد البرامج فإن المعلومات الخاصة بصوت المحطة تظهر بعد اختفاء رقم البرنامج واسم المحطة.

عرض على الشاشة	الإذاعة
<b>MONO</b>	فردى
<b>STEREO</b>	استريو
<b>DUALI</b>	مزدوج

### اختيار الصوت الفردى

عند الاستقبال الاستريو إذا كانت إشارة الاستريو ضعيفة يمكنك التحويل إلى الاختيار الفردى بالضغط على الزر ١ / ٢ / \* أو مزدوج / \*. وفي الاستقبال الفردى يتم تحسين عمق الصوت. ولغرض التحويل إلى الاستريو اضغط الزر ١ / ٢ / \* مرة أخرى.

### اختيار اللغة للإذاعة بلغة مزدوجة

عند استقبال برنامج في لغتين ( لغة مزدوجة ) يمكنك التحويل إلى المزدوج ١ أو المزدوج ٢ أو ( المزدوج ١ - ٢ ) بالضغط على الزر ١ / ٢ / \* أو مزدوج / \* بصفة متكررة.  
**الاختيار ١:** وهو يقوم بإرسال لغة الإذاعة الابتدائية إلى السماعات.  
**المزدوج ٢:** وهو يقوم بإرسال لغة الإذاعة الثانوية إلى السماعات.  
**المزدوج ١ - ٢:** يرسل لغة منفصلة لكل سماعة.

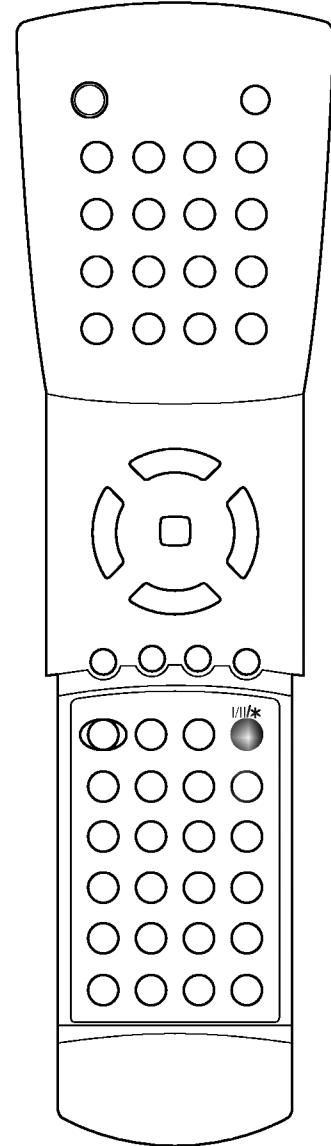

## ضبط الصوت ( اختياري )

### استقبال NICAM

إذا كان جهازك مزوداً بجهاز الاستقبال لاستقبال NICAM، فإن الصوت الرقمي العالي الجودة NICAM (الوحدة المتعددة الصوتية المركبة اللحظية) يمكن استقباله. يمكن اختيار مخرج الصوت طبقاً لنوع الإذاعة التي يتم استقبالها كما يلي بالضغط على الزر ١ / ٢ / \* أو مزدوج \* / بصفة متكررة.

١ - عند استقبال الإشارة NICAM الفردية يمكنك اختيار NICAM الفردية أو FM الفردية.

٢ - عند استقبال NICAM استريو يمكنك اختيار NICAM استريو أو FM مونو. وإذا كانت إشارة الاستريو ضعيفة يتم التحويل إلى FM مونو.

٣ - عند استقبال الإشارة المزدوجة NICAM يمكنك اختيار الإشارة المزدوجة ١ أو المزدوجة ٢ أو المزدوجة ٢ / ١ أو الإشارة الفردية. وعند اختيار الإشارة FM مونو فإن العرض مونو ( الفردي ) يظهر على الشاشة.

### اختيار مخرج الصوت

في وضع الصوت والصورة يمكنك اختيار مخرج الصوت للسماعات اليمنى واليسرى.

اضغط بصورة متكررة على الأزرار ١ / ٢ / \* أو الزر مزدوج \* / لاختيار مخرج الصوت.

**L+R** : إشارة الصوت من مدخل الصوت الأيسر يتم إرسالها إلى السماعة اليسرى والإشارة الصوتية من مدخل الصوت الأيمن إلى السماعة اليمنى.

**L+L** : الإشارة الصوتية من مدخل الصوت الأيسر يتم إرسالها إلى السماعات اليمنى واليسرى.

**R+R** : الإشارة الصوتية من مدخل الصوت الأيمن يتم إرسالها إلى السماعات اليمنى واليسرى.

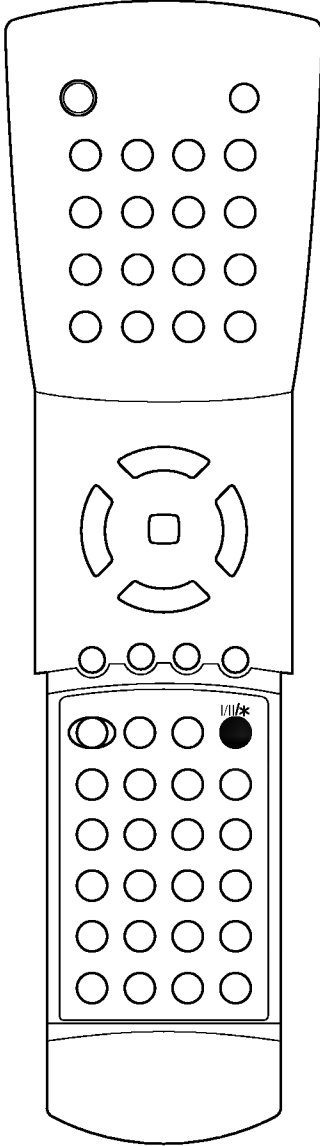

## الوظائف الأخرى

### قفل حماية الأطفال

جهاز التلفزيون يمكن ضبطه بحيث يكون جهاز الريموت كنترول ضرورياً للتحكم في التلفزيون. وهذه الخاصية يمكن استخدامها لمنع المشاهدة بدون تصريح.

CHILDOLOCK	OFF
AUTOSLEEP	OFF
ON/OFF TIMER	---
OFF TIMER	---
GAME	

- ١ - اضغط زر القائمة لعرض القائمة ٤.
- ٢ - اضغط زر البرنامج لاختيار قفل حماية الأطفال.
- ٣ - اضغط زر درجة الصوت على وحدة الريموت كنترول لاختيار وضع التشغيل.
- ٤ - اضغط الزر موافق أو زر الصوت والصورة للرجوع إلى المشاهدة المعتادة للتلفزيون.

وعند تشغيل هذا القفل، فإن العرض الخاص بتشغيل قفل حماية الأطفال يظهر على الشاشة عند الضغط على أي أزرار في اللوحة الأمامية أثناء مشاهدة التلفزيون.

ملاحظة: لا يظهر هذا البيان لقفل الأطفال على الشاشة عند الضغط على أي أزرار على اللوحة الأمامية أثناء عرض القوائم.

### الإيقاف الأوتوماتيكي بجهاز التوقيت

إذا قمت باختيار الإيقاف الأوتوماتيكي فإن الجهاز يطفى نفسه تلقائياً بالتحويل إلى وضع الانتظار بعد توقف الإرسال التلفزيوني لمدة ١٠ دقائق تقريباً.

- ١ - اضغط زر القائمة لعرض القائمة ٤.
- ٢ - اضغط زر البرنامج لاختيار الإيقاف الأوتوماتيكي.
- ٣ - اضغط زر درجة الصوت لاختيار وضع التشغيل.
- ٤ - اضغط الزر موافق أو زر الصوت والصورة للرجوع إلى المشاهدة المعتادة للتلفزيون.

### جهاز توقيت التشغيل

يقوم الجهاز بالتشغيل أوتوماتيكياً بعد إنقضاء مدة زمنية سابقة التحديد.

- ١ - اضغط زر القائمة لعرض القائمة ٤.
- ٢ - اضغط زر البرنامج لاختيار جهاز التوقيت.
- ٣ - أضبط المدة الزمنية المطلوبة باستخدام زر درجة الصوت.
- ٤ - اضغط الزر موافق أو زر الصوت والصورة للرجوع إلى المشاهدة المعتادة للتلفزيون.

### جهاز التوقيت للإيقاف

يقوم جهاز التوقيت للإيقاف بتحويل الجهاز إلى وضع الانتظار بعد إنقضاء مدة سابقة التحديد.

- ١ - اضغط زر القائمة لعرض القائمة ٤.
- ٢ - اضغط زر البرنامج لاختيار جهاز توقيت الإيقاف.
- ٣ - أضبط المدة الزمنية المطلوبة باستخدام زر درجة الصوت.
- ٤ - اضغط الزر موافق أو زر الصوت والصورة للرجوع إلى المشاهدة المعتادة للتلفزيون.

يمكنك ضبط جهاز التوقيت للتشغيل / الإيقاف من ١٠ دقائق وحتى ١٢ ساعة ٥٠ دقيقة على درجات كل منها ١٠ دقائق. ويبدأ جهاز التوقيت في العد نزولاً من المدة الزمنية المختارة.

### ملاحظة:

- أ - هذا الجهاز يجب أن يتم وضعه في وضع الانتظار مع زر الكهرباء على الريموت كنترول لتشغيل وظيفة جهاز توقيت التشغيل.
- ب - عند فتح الجهاز باستخدام وظيفة توقيت التشغيل لمدة ساعتين فإنه يقوم بالإطفاء تلقائياً والرجوع إلى وضع الانتظار ما لم يتم الضغط على أحد الأزرار.
- ج - لغرض مشاهدة المدة الباقية للتشغيل / الإيقاف يتم اختيار القائمة ٤.
- د - لإلغاء توقيت تشغيل / إيقاف الجهاز فإن جهاز التوقيت للتشغيل / الإيقاف يتم ضبطه.
- هـ - عند إطفاء مصدر الكهرباء الرئيسي يعاد ضبط توقيت التشغيل للإيقاف.

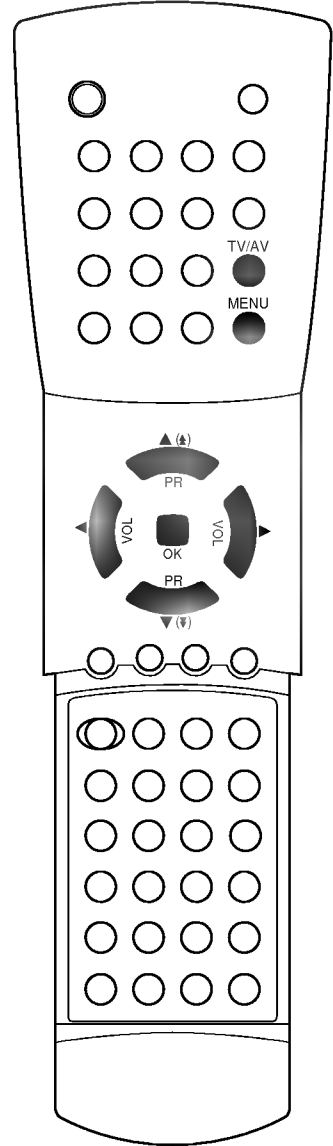



## الوظائف الأخرى

CHILDOLOCK	OFF
AUTOOSLEEP	OFF
ONDOTIMER	---
OFFOTIMER	---
GAME	

### الألعاب الإلكترونية ( اختيارية )

هذه وظيفة اختيارية

يمكن الإستمتاع بالألعاب الإلكترونية مع هذا الجهاز. ولتحقق درجة عالية، حاول أن تمنع الفراشة المتحركة من النزول إلى أسفل باستخدام أزرار جهارة الصوت (الحركة الأفقية) والقنوات (الحركة الرأسية).

- ١- اضغط زر القائمة لعرض القائمة ٤.
- ٢- اضغط زر القنوات (الحركة الرأسية) لاختيار اللعبة الإلكترونية.
- ٣- اضغط الزر موافق لتبدأ اللعبة. حرك مسدس التوجيه يمينا ويساراً بزر الحركة الأفقية وأضبط إتجاه المسدس بزر الحركة الرأسية وأطلق المسدس بزر موافق عند متابعة اللعبة. ويتم عرض الدرجة التي تحققها في اللعبة أوتوماتيكياً.

### التحكم عن بعد في اللعبة ( اختياري )

هذا التحكم عن بعد ( ريموت كنترول ) يتم توريده اختياريًا. إذا حصلت عليه يمكنك استخدامه عند استخدام اللعبة الإلكترونية.

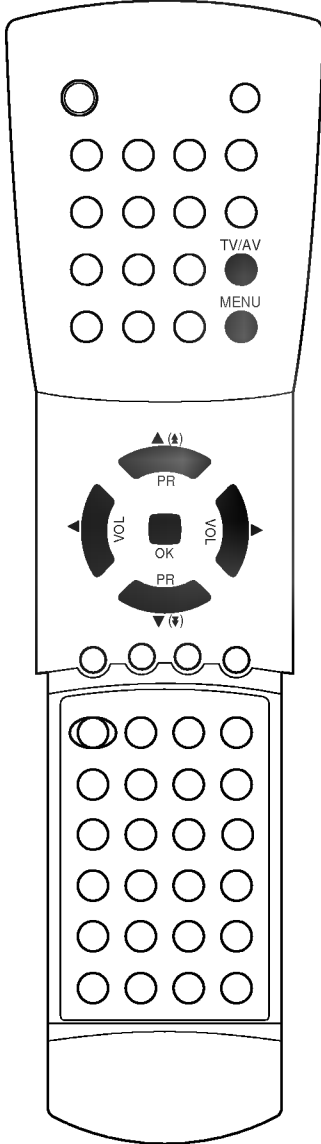

- مفتاح الكهرباء : لتحويل الجهاز من وضع الإيقاف إلى وضع الانتظار أو من وضع الانتظار إلى وضع التشغيل.
- مفتاح الإسكات : لتحويل الصوت تشغيلاً أو إيقافاً.
- القائمة : لعرض قائمة اللعبة والخروج من وضع تشغيل اللعبة.
- زر القنوات (الحركة الرأسية) - زر جهارة الصوت (الحركة الأفقية) - زر (موافق): للتحكم أو إطلاق المسدس عند لعب اللعبة.

### ملاحظة:

- أ- إذا أردت الخروج من هذا الوضع أثناء تشغيل برنامج اللعبة، اضغط زر التلفزيون / الصوت والصورة أو زر القائمة.
- ب- إذا أردت الإستمرار في اللعبة اضغط الزر ( موافق ) لبدء اللعبة.

## الوظائف الأخرى

### أوضاع التلفزيون والصوت والصورة

يمكن ضبط المدخل لوضع التلفزيون أو وضع الصوت والصورة. ويتم استخدام وضع الصوت والصورة عند توصيل مسجل فيديو كاسيت ( VCR ) أو أي معدات أخرى متصلة بالجهاز.

**ملاحظة :** عند توصيل جهاز فيديو عن طريق مقبس الهوائي فإن الجهاز يتم استخدامه في وضع التلفزيون. انظر الجزء الخاص بتوصيل المعدات الخارجية.

INPUT	TV
BLUEBACK	OFF
CSM	STANDARD
TILT	0
AVL	OFF

- ١ - اضغط زر القائمة لعرض القائمة ٥.
- ٢ - اضغط زر البرنامج لاختيار المدخل.
- ٣ - اضغط زر درجة الصوت لاختيار التلفزيون أو الصوت والصورة ١ أو الصوت والصورة ٢.

ويوجد وضعان للصوت والصورة هما:

AV1: جهاز الفيديو متصل بمقبس يوروسكارت أو وصلة التلفزيون من الخلف.

AV2: جهاز الفيديو متصل بالمقابس AV2 على اللوحة الأمامية (اختياري).

- ٤ - اضغط الزر موافق زر التلفزيون / الصوت والصورة.
- للرجوع إلى وضع التلفزيون من وضع الصوت والصورة اضغط زر البرنامج أو زر التلفزيون / الصوت والصورة أو أزرار الأرقام.

وعلى التبادل يمكنك اختيار وضع التلفزيون أو الصوت والصورة بالضغط على زر التلفزيون / الصوت والصورة.

### الخلفية الزرقاء

إذا كان لديك جهاز بخلفية زرقاء فإن الخلفية الزرقاء تظهر على الشاشة عند عدم وجود أذاعة.

- ١ - اضغط زر القائمة لعرض القائمة ٥.
- ٢ - اضغط زر البرنامج للاختيار الخاص بالخلفية الزرقاء.
- ٣ - اضغط زر درجة الصوت لاختيار التشغيل أو الأيقاف.
- ٤ - اضغط الزر موافق أو زر الصوت والصورة للرجوع إلى المشاهدة المعتادة للتلفزيون.

### CSM (ذاكرة حالة الألوان)

يمكنك اختيار ألوان الصورة القياسية والمائلة إلى الأحمر أو الأخضر أو الأزرق بحسب ما تفضل.

- ١ - اضغط زر القائمة لعرض القائمة ٥.
- ٢ - اضغط زر البرنامج لاختيار ذاكرة حالة الألوان.
- ٣ - اضغط زر درجة الصوت لاختيار الألوان القياسية أو المائلة إلى الأحمر أو الأخضر أو الأزرق.
- ٤ - اضغط الزر موافق أو زر التلفزيون / الصوت والصورة للرجوع إلى المشاهدة المعتادة للتلفزيون.

### الإزاحة (اختياري)

الإزاحة وظيفة اختيارية.

ويمكن أن تكون صورة التلفزيون مزاحة على الجانب الأيسر أو الأيمن في حالة نقل الجهاز إلى مكان آخر. وهذه الوظيفة يمكن أن تستخدم بتعويض هذه الإزاحة.

- ٢ - اضغط زر البرنامج لاختيار الإزاحة.
- ٣ - اضغط زر درجة الصوت لضبط الإزاحة.
- ٤ - اضغط الزر موافق أو زر التلفزيون / الصوت والصورة للرجوع إلى المشاهدة المعتادة للتلفزيون.

### AVL (ضبط مستوى درجة الصوت) (اختياري).

يقوم ضبط الصوت الأوتوماتيكي بحفظ مستوى متساوي لدرجة الصوت حتى ولو قمت بتغيير البرامج.

- ١ - اضغط زر القائمة لعرض القائمة ٥.
- ٢ - اضغط زر البرنامج لاختيار AVL.
- ٣ - اضغط الزر الخاص بدرجة الصوت لاختيار التشغيل أو الأيقاف.
- ٤ - اضغط الزر موافق أو زر التلفزيون / الصوت والصورة للرجوع إلى المشاهدة المعتادة للتلفزيون.

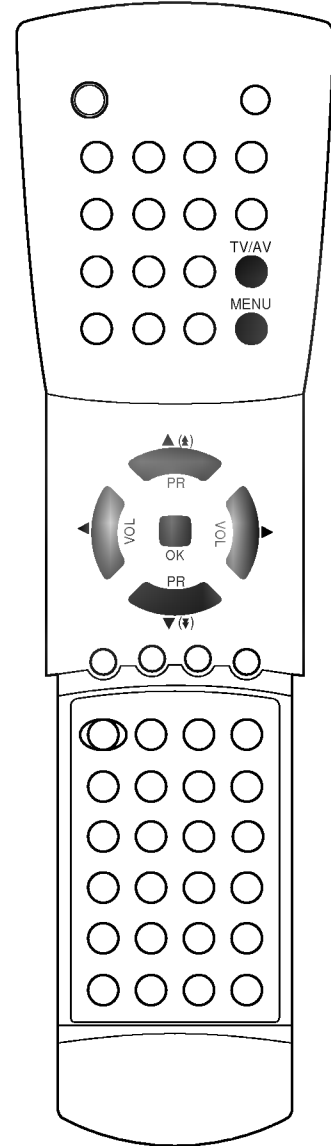

## النصوص الإخبارية ( اختيارية )

النصوص الإخبارية وظيفتها اختيارية ولذلك فإن الجهاز المزود بنظام لهذه النصوص هو وحده الذي يمكنه استقبال إذاعة النصوص الإخبارية.

والنصوص الإخبارية خدمة مجانية من معظم محطات التلفزيون والتي تقدم المعلومات المحددة والمطورة بخصوص الأنباء والبرامج التلفزيونية وأسعار الأسهم وموضوعات أخرى عديدة.

جهاز فك الشفرة لهذه النصوص الإخبارية في هذا التلفزيون يمكنه أن يدعم كل من أنظمة النصوص البسيطة والكبرى والسريعة. والنظام البسيط ( نصوص إخبارية قياسية ) يتكون من عدد من الصفحات والتي يتم اختيارها بإدخال رقم الصفحة المقابل مباشرة. والأنظمة الأخرى توب وفاست تكتست ( نظام النصوص الإخبارية السريع )، فهي اساليب حديثة تسمح لك بسرعة الوصول واختيار معلومات النصوص الإخبارية.

### التشغيل / الإيقاف

اضغط زر النصوص الإخبارية لاختيار النصوص الإخبارية. وعندئذ تظهر الصفحة الأولى أو الأخيرة المختارة على الشاشة.

يتم عرض رقمين للصفحات واسم محطة التلفزيون والتاريخ والتوقيت أعلى الشاشة. ورقم الصفحة الأول يبين اختيارك بينما الرقم الثاني بين الصفحة الحالية التي يتم عرضها. اضغط زر النصوص أو زر التلفزيون / الصوت والصورة لغرض إطفاء النصوص الإخبارية. وعندئذ يعود الوضع السابق للظهور.

### وضع القائمة

#### اختيار الصفحة

- ١ - يتم إدخال رقم الصفحة المطلوب كرقم ثلاثي بأزرار الأرقام. وإذا حدث أثناء الاختيار وضغط على الرقم الخاطئ، فيجب أن تقوم بإكمال الأرقام الثلاثة ثم إعادة إدخال رقم الصفحة الصحيح.
- ٢ - زر البرنامج يمكن استخدامه لاختيار الصفحة السابقة أو التالية.

#### برمجة زر الألوان في وضع القائمة (لست)

وإذا كان جهاز التلفزيون في وضع النص البسيط أو النص العلوي (توب تكتست) أو النص السريع ( فاست تكتست )، اضغط زر اختيار الوضع للتحويل إلى وضع القائمة. يمكن ضبط كود الألوان الأربعة أرقام لصفحات النصوص الإخبارية بحسب اختيارك ويمكن اختيارها بسهولة بالضغط على الزر الملون المقابل على الوحدة اليدوية للتحكم عن بعد.

- ١ - باستخدام أزرار الأرقام يتم اختيار الصفحة التي ترغب في برمجتها.
- ٢ - أنتظر حتى يتم عرض الصفحة على الشاشة واضغط الزر مؤقت. وعندئذ تتحول أزرار الأرقام في صناديق الألوان على طول قاع الشاشة إلى القيمة صفر.
- ٣ - اضغط زر الألوان لتخزين رقم الصفحة. ومن هذا الوقت فصاعد يمكنك اختيار هذه الصفحة بنفس الزر الملون.
- ٤ - الأزرار الملونة الثلاثة الأخرى يتم برمجتها بنفس الأسلوب.

#### النص العلوي ( توب تكتست ) ( اختياري )

يقوم دليل المستخدم بعضر مجالات الألوان الأربعة الأحمر والأخضر والأصفر والأزرق في قاع الشاشة. والحقل الأصفر يشير إلى المجموعة التالية والحقل الأزرق يشير إلى البلوك التالي.

#### المجموعة / البلوك / اختيار الصفحة.

- ١- باستخدام الزر الأزرق يمكنك المضي من بلوك إلى البلوك التالي.
- ٢ - استخدام الزر الأصفر للتحرك إلى المجموعة التالية مع التدفق الزائد الأتوماتيكي على البلوكات التالية.
- ٣- باستخدام الأزرار الخضراء يمكنك المضي في الصفحة التالية مع التدفق الأتوماتيكي للمجموعة التالية. وعلى التبادل فإن زر البرنامج يمكن استخدامه.
- ٤- الزر الأحمر يسمح بالرجوع إلى الاختيار السابق. وعلى التبادل فإن زر ضبط البرنامج إلى أسفل يمكن استخدامه.

#### اختيار الصفحة المباشرة

من خلال أسلوب النصوص الاختيارية البسيطة، يمكنك اختيار صفحة بإدخال رقمها من ثلاثة أرقام وباستخدام أزرار الأرقام أو الوضع.

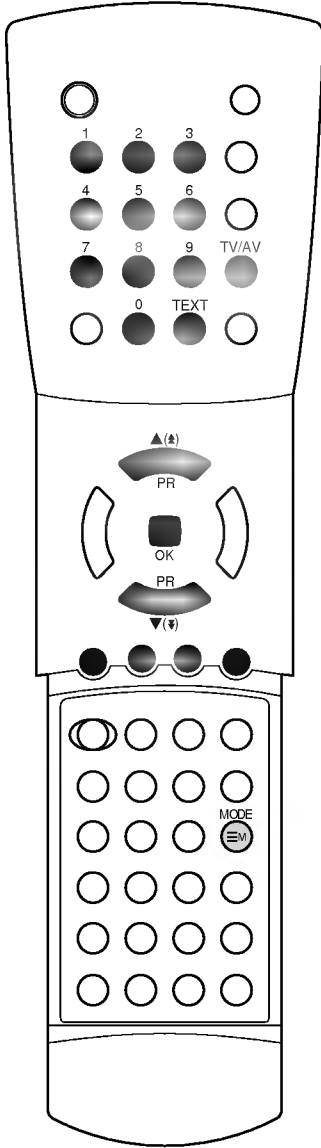

## النصوص الإخبارية ( اختيارية )

### النص السريع – فاست تكست

صفحات النصوص الإخبارية ذات كود بالألوان على طول قاع الشاشة ويتم اختيارها بالضغط على الزر الملون المقابل.

### اختيار الصفحة

- 1- اضغط زر الفهرس لاختيار صفحة الفهرس.
- 2- يمكنك اختيار الصفحات ذات كود الألوان على طول الخط السفلى بنفس الأزرار الملونة.
- 3- بالمقابلة مع وضع النصوص الإخبارية البسيط يمكنك اختيار صفحة بإدخال رقم الصفحة من ثلاثة أرقام بأزرار الأرقام في وضع النصوص السريعة.
- 4- يمكن استخدام زر البرنامج لاختيار الصفحة السابقة أو التالية:

### الوظائف الخاصة للنصوص الإخبارية

#### الكشف

اضغط هذا الزر لعرض المعلومات المختفية مثل حلول الأغاز أو الكلمات المتقطعة. اضغط هذا الزر مرة أخرى لإزالة المعلومات من الشاشة.



#### المقاس ( التمدد )

يتم اختيار النص بارتفاع مزدوج. اضغط هذا الزر لتوسيع النصف الأعلى من الصفحة. اضغط هذا الزر مرة أخرى لتوسيع النصف الأسفل من الصفحة. اضغط هذا الزر مرة أخرى للرجوع إلى العرض المعتاد.



#### تجديد البيانات

لعرض الصورة التلفزيونية على الشاشة أثناء الإنتظار لصفحة النصوص الإخبارية الجديدة. وعندئذ يظهر العرض المبين على الشاشة في الركن الأيسر العلوي من الشاشة. وعند توافر الصفحة ذات البيانات المجددة، فإن العرض المبين يتحول إلى رقم الصفحة. اضغط هذا الزر لمشاهدة صفحة النصوص الإخبارية المجددة.



#### التثبيت ( الإيقاف )

لعرض إيقاف تغيير الصفحة إتوماتيكياً والذي يحدث إذا كانت صفحة النصوص الإخبارية تتكون من صفحتين فرعيتين أو أكثر. وعدد الصفحات الفرعية والصفحة الفرعية التي يتم عرضها يتم بيانها عادة على الشاشة أسفل بيان الوقت. وعند الضغط على هذا الزر يتم عرض رمز الإيقاف على الركن الأيسر العلوي من الشاشة ويتم منع تعديل الصفحة إتوماتيكياً. لغرض الإستمرار اضغط هذا الزر مرة أخرى.



#### الخط

لعرض عرض صفحات النصوص الإخبارية على الصورة التلفزيونية. ولغرض إطفاء الصورة التلفزيونية اضغط هذا الزر مرة أخرى.



#### الوقت

عند مشاهدة برنامج التلفزيون اضغط هذا الزر لعرض بيان الوقت في الركن الأيمن العلوي من الشاشة. واضغط هذا الزر مرة أخرى لإزالة العرض. وفي وضع النصوص الإخبارية اضغط هذا الزر لاختيار رقم الصفحة الفرعية. ويتم عرض رقم الصفحة الفرعية أسفل الشاشة. ولغرض التثبيت أو تعديل الصفحة الفرعية اضغط الزر أحمر / أخضر أو زر البرنامج أو أزرار الأرقام. واضغط مرة أخرى للخروج من هذه الوظيفة.

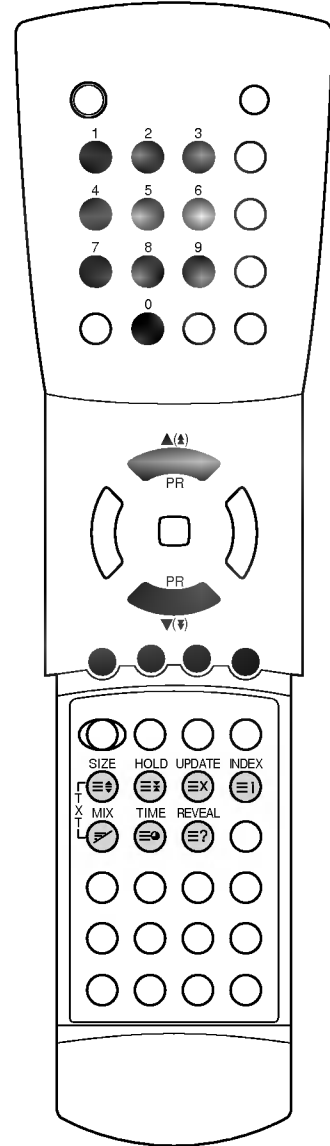

## توصيل المعدات الخارجية

يمكنك توصيل المعدات الإضافية مثل أجهزة الفيديو وكاميرات الفيديو وغيرها بالجهاز. والأشكال المبينة قد تختلف عن الجهاز لديك.

### مقبس الهوائي

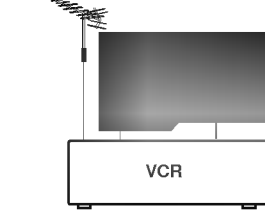

- ١- يتم توصيل مقبس مخرج الهوائي في جهاز الفيديو مع مقبس الهوائي في ظهر جهاز التلفزيون.
- ٢- يتم توصيل كابل الهوائي بهوائي التردد اللاسلكي في مقبس الفيديو.
- ٣- يتم تخزين قناة الفيديو على رقم البرنامج باستخدام الجزء الخاص بتوليف البرنامج يدوياً.
- ٤- يتم اختيار رقم البرنامج حيث يتم تخزين قناة الفيديو.
- ٥- اضغط زر التشغيل في جهاز الفيديو.

### مقابس مدخل / مخرج الصوت والصورة ( اختيارية )

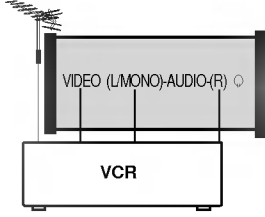

- ١ - يتم توصيل مخرج الصوت والصورة لجهاز الفيديو مع مدخل الصوت والصورة لجهاز التلفزيون ومدخل الصوت والصورة لجهاز الفيديو مع مخرج الصوت والصورة لجهاز التلفزيون.
  - ٢- إذا كان جهاز الفيديو متصل بمخارج الصوت والصورة على اللوحة الأمامية أو الجانبية اضغط زر اختيار التلفزيون / الصوت والصورة لاختيار ٢ مع الصوت والصورة ٢. ويجب اختيار المخارج ١ مع الصوت والصورة ١. إذا كانت هي المتصلة بجهاز الفيديو.
  - ٣- اضغط زر التشغيل لجهاز الفيديو.
- تظهر صورة عرض الفيديو على الشاشة.

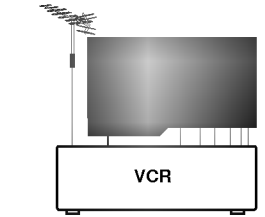

يمكنك أيضاً تسجيل البرامج التي يتم استقبالها في جهاز التلفزيون على شريط فيديو عن طريق مقابس مخرج الصوت والصورة.

### مقبس يورو سكارث ( اختياري )

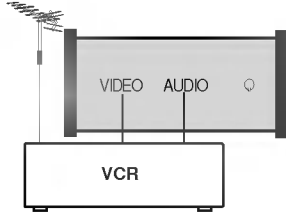

- ١- يتم توصيل مقبس يورو سكارث في جهاز الفيديو مع مقبس يورو سكارث في التلفزيون.
  - ٢- اضغط زر التشغيل في جهاز الفيديو.
- إذا كان جهاز الفيديو لديك يخرج إشارة فولت تحويل فإن جهاز التلفزيون يتم تحويله إلى وضع الصوت والصورة AVI أوتوماتيكياً.
- وفيما عدا ذلك اضغط زر التلفزيون / الصوت والصورة على الوحدة اليدوية للريموت كونترول لاختيار AVI. وتظهر صورة عرض الفيديو على الشاشة.
- يمكنك أيضاً تسجيل البرامج التي يتم استقبالها بالتلفزيون على شريط فيديو.

### ملاحظة :

الإشارة من النوع RGB ، أي الإشارات باللون الأحمر والأخضر والأزرق يمكن اختيارها فقط لمقبس يورو سكارث. فهذه الإشارات يتم إرسالها على سبيل المثال لجهاز كمبيوتر أو جهاز التلفزيون أو ماكينات الألعاب أو وحدة الأقراص الضوئية وغيرها.

### مقبس السماع ( اختياري )

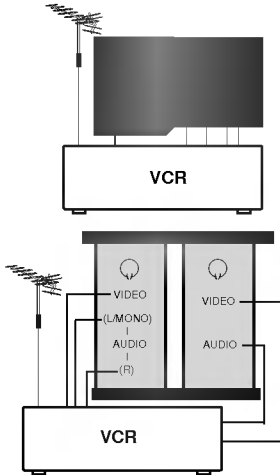

في بعض الموديلات حيث يوجد مقبس للسماعة يمكن أداء هذه الوظيفة. يتم تثبيت مقبس السماع (سماعات الرأس - هدفون) في المكان المخصص لذلك أمام اللوحة الجانبية.

يمكنك الإستماع للصوت من خلال السماع. ولضبط درجة الصوت في السماع اضغط زر جهازة الصوت (الحركة الأفقية).

إذا ضغطت على زر الإسكات، يتم إطفاء الصوت في سماعات الرأس.

ضبط الصوت وظيفة اختيارية.

الجهاز المزود بخاصية ضبط الصوت هو وحده الذي يمكنه أداء هذه الوظيفة.

## قائمة بحث وإصلاح الأعطال



### مظاهر الأعطال

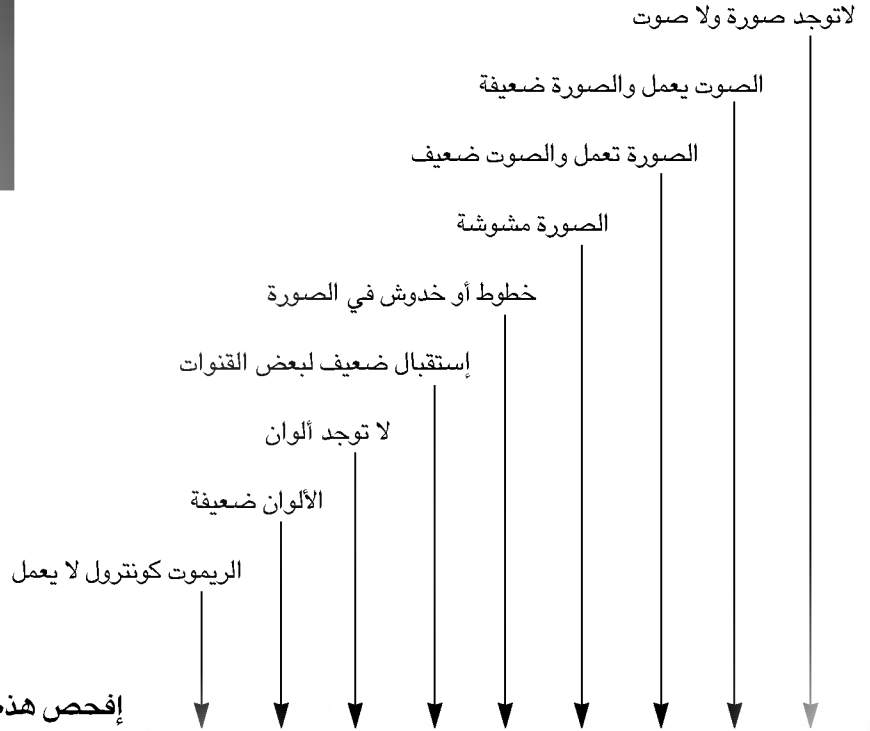

### إفحص هذه العناصر وحاول ضبطها

- الفيشة الرئيسية (توصيل الفيشة وفتح الجهاز)
- هل جهاز التلفزيون تم فتح مفتاحه
- جرب قناة أخرى (إشارة ضعيفة)
- إفحص الإريال (مثبت في جهاز التلفزيون؟)
- إفحص الأريال (سلك مفصول)
- إفحص الأريال
- إفحص بخصوص التداخل والشوشرة المحلية
- اضبط الكونتراسست (تباين الصورة)
- اضبط الإضاءة
- اضبط اللون
- اضبط درجة الصوت
- إفحص البطاريات في الريموت كونترول
- إفحص مخارج الصوت والصورة (جهاز النيبيديو فقط)

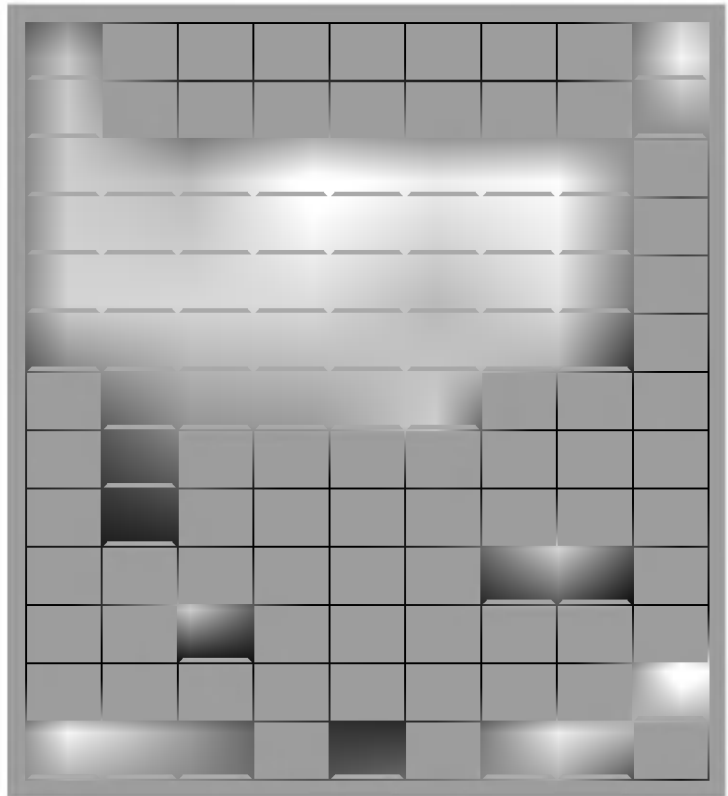





# Colour Television

## **OWNER'S MANUAL**

Please read this manual carefully before operating your set.  
Retain it for future reference.  
Record model number and serial number of the set.  
See the label attached on the back cover and quote this  
information to your dealer when you require service.

Model number :  
Serial number :

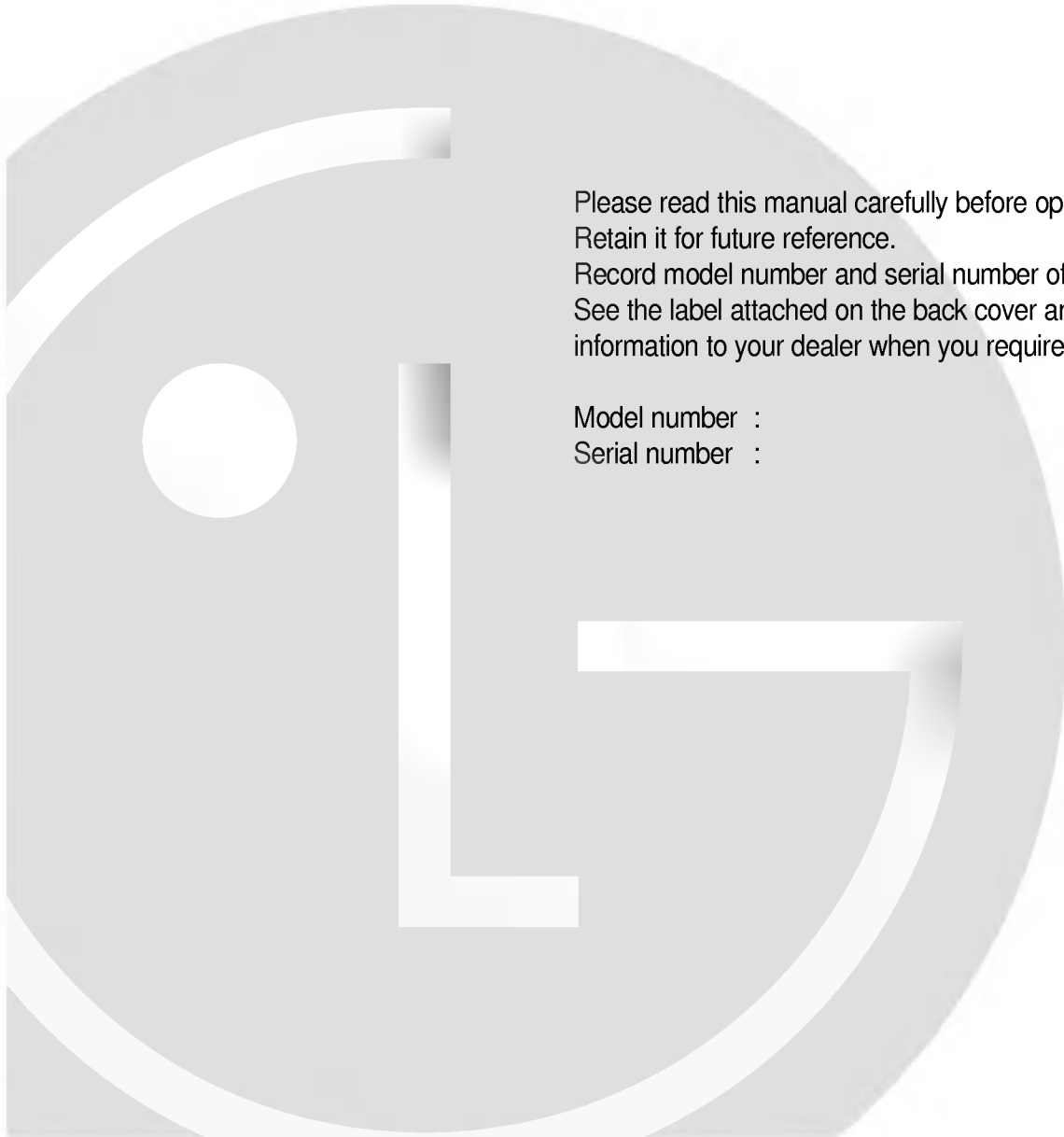



---

# Contents

---

<b>Installation</b>	<b>3</b>
<b>Location and function of controls</b>	<b>4</b>
Remote control handset	
Battery installation	
Side panel / Front panel	
<b>Basic operation</b>	<b>7</b>
On and off	
Programme selection	
Volume adjustment	
Mute function / Quick view	
On screen language selection (option)	
<b>On screen menus</b>	<b>8</b>
Menu selection	
<b>Setting up TV stations</b>	<b>9</b>
Auto programme tuning	
Manual programme tuning	
Fine tuning	
Programme edit	
<b>Picture adjustment</b>	<b>12</b>
Picture adjustment	
Eye (option)	
Picture format selection	
<b>Sound adjustment (option)</b>	<b>13</b>
Sound adjustment	
Stereo/Dual reception	
NICAM reception	
Sound output selection	
<b>Other functions</b>	<b>16</b>
Child lock / Auto sleep / On timer / Off timer	
Game (option)	
TV and AV modes / Blue back	
CSM (Colour Status Memory) / Tilt (option) / AVL (option)	
<b>Teletext (option)</b>	<b>19</b>
Switch on/off	
SIMPLE text / TOP text (option) / FASTEXT	
Special teletext functions	
<b>Connection of external equipment</b>	<b>21</b>
Aerial socket	
Audio/Video in/out sockets (option)	
Euro scart socket (option)	
Headphone socket (option)	
<b>Troubleshooting check list</b>	<b>22</b>

---

---

# Installation

---

## Power

This set operates on an AC mains supply, the voltage is as indicated on the label on the back cover. Never apply DC power to the set. In the event of thunderstorms or powercuts, please pull out the aerial and mains plugs.

## Warning

To prevent fire or shock hazard, do not expose the set to rain or moisture.

## Service

Never remove the back cover of the set as this can expose you to very high voltage and other hazards. If the set does not operate properly, unplug it and call your dealer.

## Aerial

Connect the aerial cable to the socket marked  $75 \Omega$  on the back cover. For the best reception an outdoor aerial should be used.

## Location

Position your set so that no bright light or sunlight falls directly onto the screen. Care should be taken not to expose the set to any unnecessary vibration, moisture, dust or heat. Also ensure that the set is placed in a position to allow a free flow of air. Do not cover the ventilation openings on the back cover.

# Location and function of controls

All the functions can be controlled with the remote control handset. Some functions can also be adjusted with the buttons on the front panel of the set.

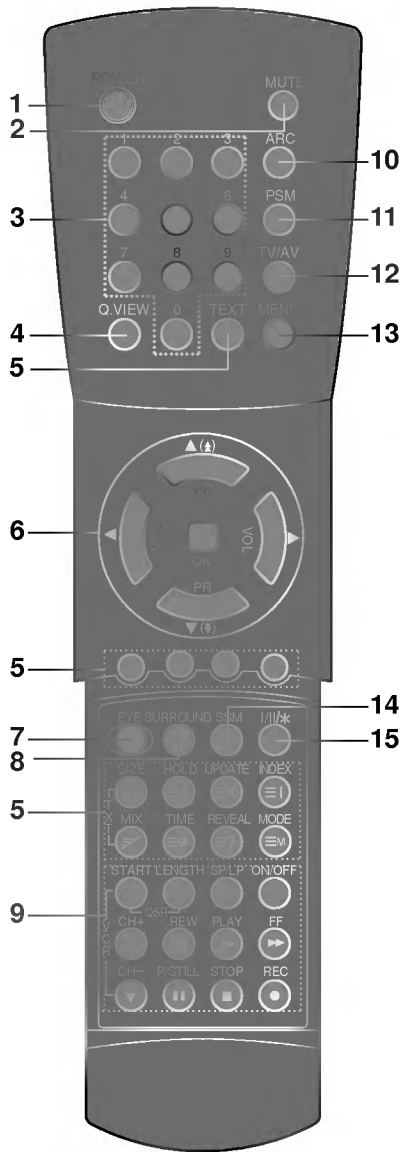

## Remote control handset

Before you use the remote control handset, please install the batteries. See the next page.

### 1. POWER

switches the set on from standby or off to standby.

### 2. MUTE

switches the sound on or off.

### 3. NUMBER BUTTONS

switch the set on from standby or directly select a number.

### 4. Q.VIEW

returns to the previously viewed programme.

### 5. TELETEXT BUTTONS (option)

These buttons are used for teletext.

For further details, see the 'Teletext' section.

### 6. ▲ (▲) / ▼ (▼) (Programme Up/Down)

selects a programme or a menu item.  
switches the set on from standby.  
scans programmes automatically.

### ◀/▶ (Volume Down/Up)

adjusts the volume.

adjusts menu settings.

### OK

accepts your selection or displays the current mode.

### 7. EYE (option)

switches the Eye function on or off.

### 8. SURROUND (option)

selects surround sound.

### 9. VCR BUTTONS (option)

control a LG/Goldstar video cassette recorder.

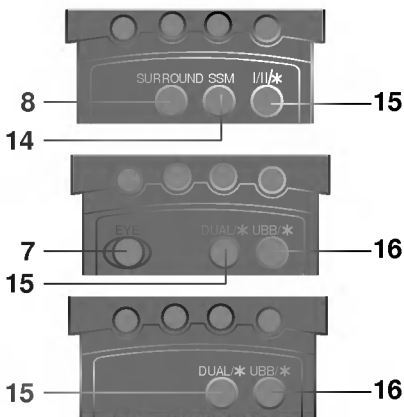

(With TELETEXT)

## Location and function of controls

**10. ARC (Aspect Ratio Control)**

changes the picture format.

**11. PSM (Picture Status Memory)**

recalls your preferred picture setting.

**12. TV/AV**

selects TV or AV mode.

clears the menu from the screen.

switches the set on from standby.

**13. MENU**

selects a menu.

**14. SSM (Sound Status Memory) (option)**

recalls your preferred sound setting.

**15. I/II/ \* or DUAL/ \* (option)**

selects the language during dual language broadcast.

selects mono sound during stereo broadcast.

**16. UBB/ \*(option)**

switches the UBB sound on or off.

**Note :**

**\*** : No function.

### Battery installation

The remote control handset is powered by two AA type batteries. To load the batteries, turn the handset over and slide open the battery compartment. Install two batteries as indicated by the polarity symbols(⊕ and ⊖) marked inside the compartment.



**Note :** To avoid damage from possible battery leakage, remove the batteries if you do not plan to use the remote control handset for an extended period of time.

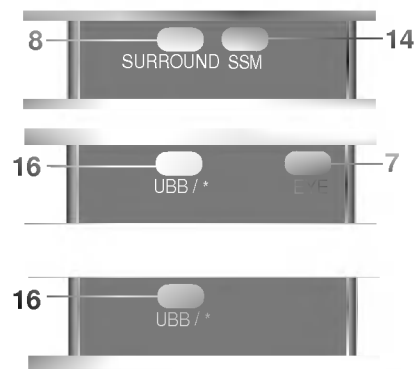
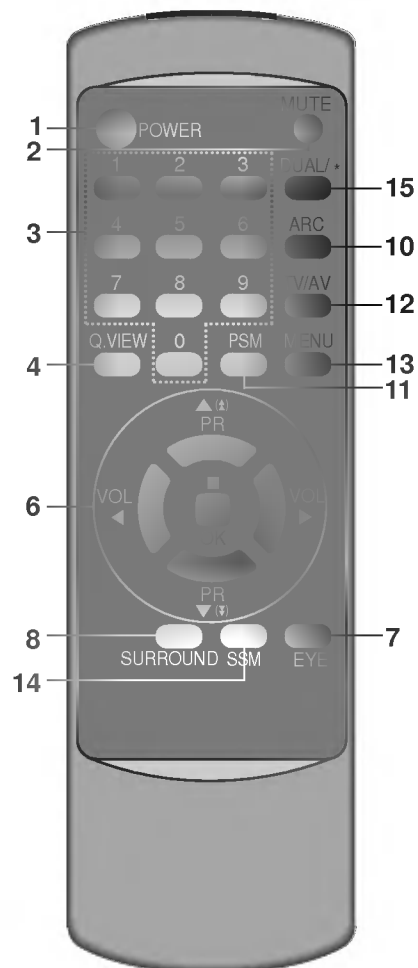

(Without TELETEXT)

# Location and function of controls

Shown is a simplified representation of front or side panel.  
Here shown may be somewhat different from your set.

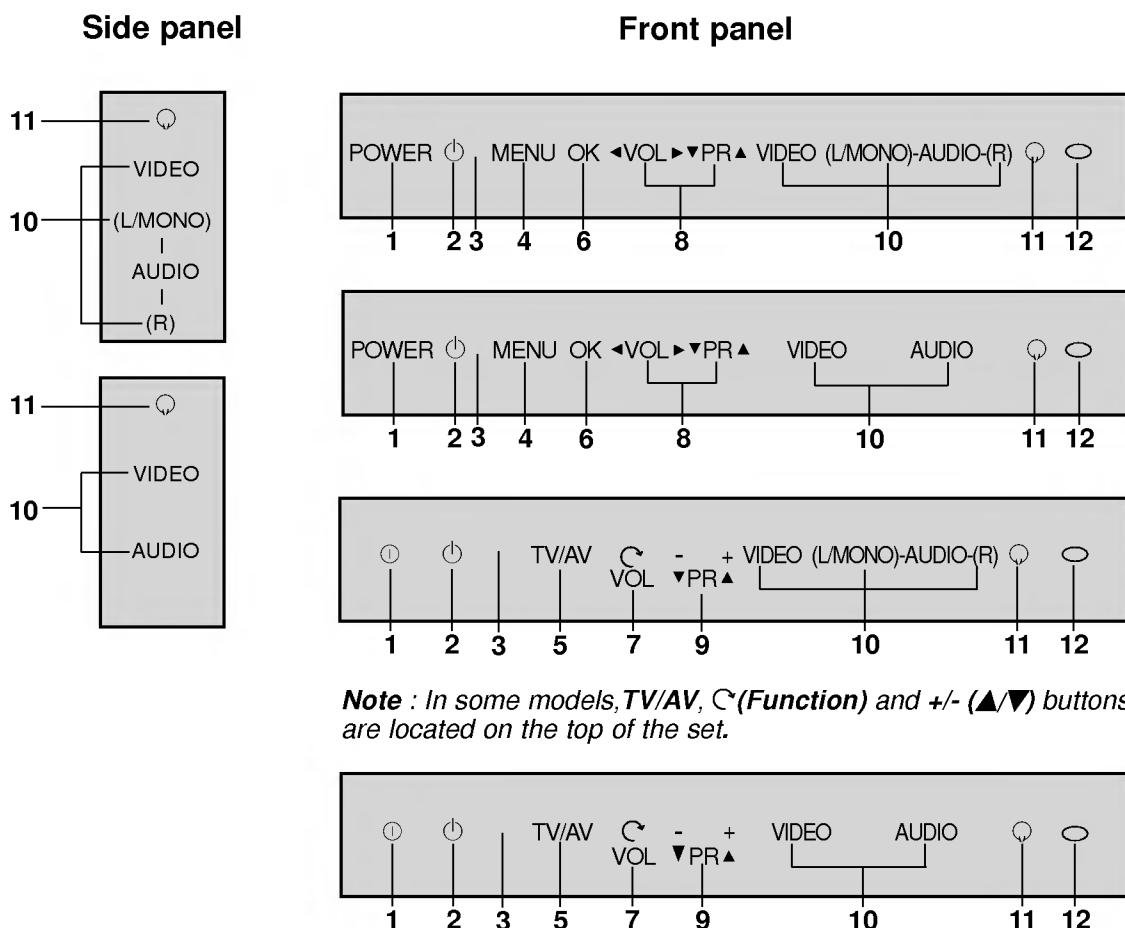

*Note : In some models, TV/AV, C (Function) and +/- (▲/▼) buttons are located on the top of the set.*

- 1. MAIN POWER**  
switches the set on or off.
- 2. POWER/STANDBY INDICATOR**  
illuminates brightly when the set is in standby mode.  
dims when the set is switched on.
- 3. REMOTE CONTROL SENSOR**
- 4. MENU**  
selects a menu.
- 5. TV/AV**  
selects TV or AV mode.  
clears the menu from the screen.  
switches the set on from standby.
- 6. OK**  
accepts your selection or displays the current mode.
- 7. C (Function)**  
selects volume, EYE (option), picture items or brief auto programme while the menus not display.
- 8. ▲ / ▼ (Programme Up/Down)**  
selects a programme or a menu item.  
switches the set on from standby.
- ◀ / ▶ (Volume Down/Up)**  
adjusts the volume.  
adjusts menu settings.
- 9. +/- (▲/▼)**  
adjusts the function or selects a programme.  
switches the set on from standby.
- 10. AUDIO/VIDEO IN SOCKETS (AV2) (option)**  
Connect the audio/video out sockets of external equipment to these sockets.
- 11. HEADPHONE SOCKET (option)**  
Connect the headphone plug to this socket.
- 12. EYE (option)**  
adjusts picture according to the surrounding conditions.

---

# Basic operation

---

## On and off

1. Press the main power button to switch the set on.
2. If the set is in standby mode, press the **POWER**, **▲/▼**, **TV/AV** or **NUMBER** buttons on the remote control handset to switch it on fully.
3. Press the **POWER** button on the remote control handset. The set reverts to standby mode.
4. Press the main power button on the set again. It switches the set off and the power/standby indicator goes out in a few seconds.

**Note** : If, while the set is switched on, the mains plug is disconnected the set will switch to standby or power on when the mains plug is replaced in the mains power socket.

## Programme selection

You can select a programme number with the **▲/▼** or **NUMBER** buttons.

## Volume adjustment

Press the **◀/▶** button to adjust the volume.

## Mute function

Press the **MUTE** button. The sound is switched off and the display  appears. You can cancel it by pressing the **MUTE**, **◀/▶**, **SSM**, **I/II/ \*** (or **DUAL/ \***) or **SURROUND** button.

## Quick view

Press the **Q.VIEW** button to view the last programme you were watching.

## On screen language selection (option)

This is an optional function. The menu can be displayed on the screen in the desired language. First select your language.

1. Press the **MENU** button to display MENU 1.
2. Press the **▲/▼** button to select **LANGUAGE**.
3. Press the **OK** button to display the sub menu.
4. Press the **▲/▼** or **◀/▶** button to select the desired language.
5. Press the **OK** button.  
All the on screen displays will appear in the selected language.
6. Press the **TV/AV** button to return to normal TV viewing.

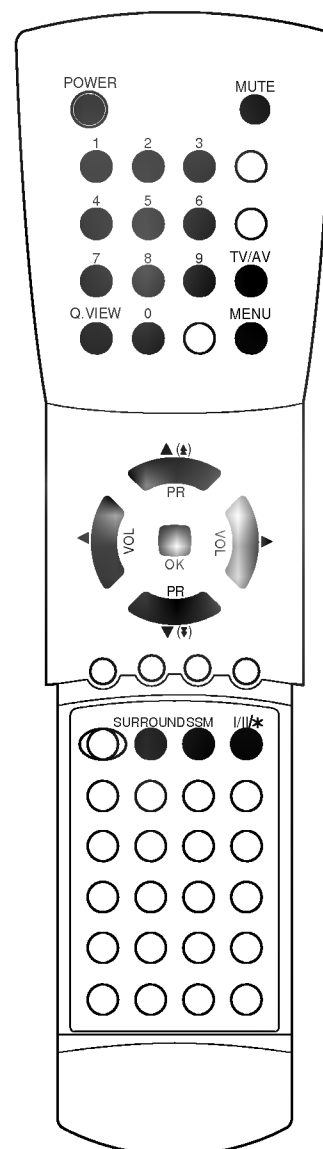

## On screen menus

The dialogue between you and your set takes place on screen with an operator menu. The buttons required for the operating steps are also displayed.

### Menu selection

1. Press the **MENU** button to display each menu.
2. Press the **▲/▼** button to select a menu item.  
The selected menu item changes from green to purple.
3. Press the **◀/▶** button to change the setting of a menu item or **OK** button to display the sub menu.

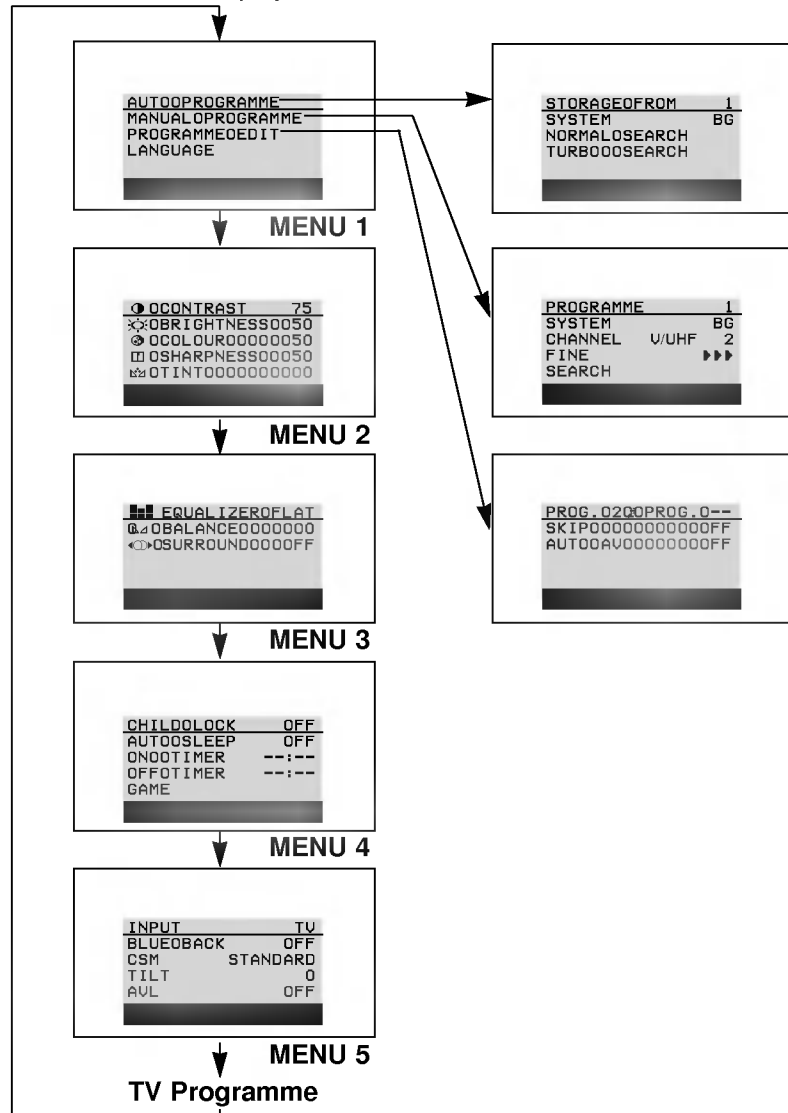
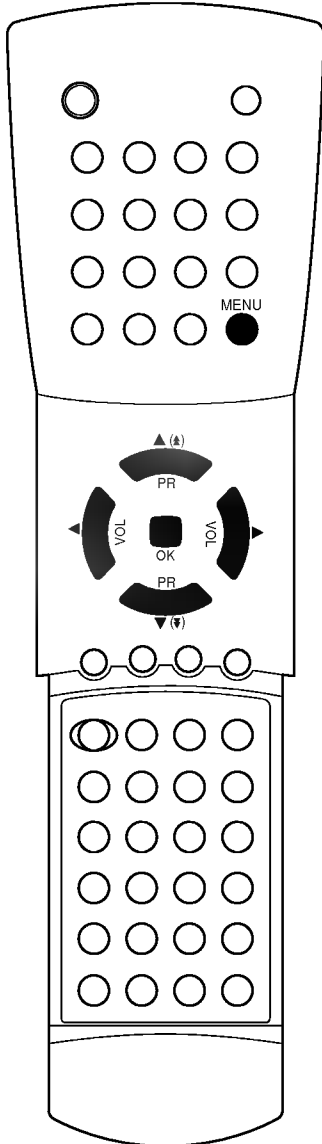

### Note :

- The menus automatically disappear in about 1 minute if you do not press a button.
- In the AV mode, MENU 1 is not displayed.
- In the teletext mode, menus are not displayed.
- In the MENU 2, the display ..... appears at the bottom of the menu if the eye function is on.
- In mono models, MENU 3 does not appear.
- In some models, the menu items **AUTO AV, LANGUAGE, TINT, AVL, TILT, GAME** and **SYSTEM** are not displayed on the screen menu.

# Setting up TV stations

Up to 100 TV stations can be stored in this set by programme numbers (00 to 99). Once you have preset the stations, you will be able to use the **▲/▼** or **NUMBER** buttons to scan the stations you programmed. Stations can be tuned using automatic or manual modes.

## Auto programme tuning

All stations that can be received are stored by this method. It is recommended that you use auto programme during installation of this set.

1. Press the **MENU** button to display MENU1.
2. Press the **▲/▼** button to select **AUTO PROGRAMME**.
3. Press the **OK** button to display the **AUTO PROGRAMME** menu.

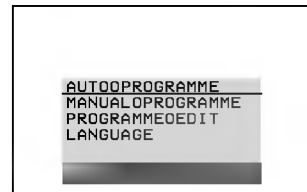

MENU 1

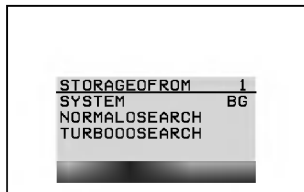

4. Press the **▲/▼** button to select **STORAGE FROM**. Select the beginning programme number with the **◀/▶** button or **NUMBER** buttons. Any number under 10 is entered with a numeric '0' in front of it, i.e. '05' for 5.
5. Press the **▲/▼** button to select **SYSTEM**. Select a TV system with the **◀/▶** button; **BG** (Asia/New Zealand/M. East/Africa/Australia), **I** (Hong Kong/South Africa), **DK** (East Europe/China/Africa/CIS) or **M** (USA/Korea/Philippines).

### Option :

**SYSTEM** is an optional function.

In some models, the menu item **SYSTEM** is not displayed on the screen, so that there is no necessity for selecting it at that time.

6. Press the **▲/▼** button to select **NORMAL SEARCH** or **TURBO SEARCH**.

### Note :

- a. **NORMAL SEARCH** (Stereo / NICAM reception models only) will automatically store all receivable systems.
  - b. **TURBO SEARCH** is further faster than **NORMAL SEARCH**. **TURBO SEARCH** is faster but will only store the system selected.
  - c. If the programmed signal has poor quality sound, select the system again in the **MANUAL PROGRAMME** menu.
7. Press the **OK** button to begin auto programming.

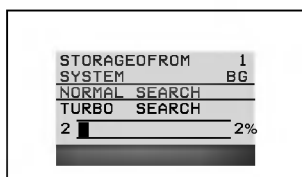

(Normal search)

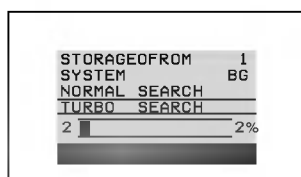

(Turbo search)

All receivable stations are stored.

To stop auto programming, press the **MENU** button.

When auto programming is completed, the **PROGRAMME EDIT** menu appears on the screen. See the 'Programme edit' section to edit the stored programme.

8. Press the **TV/AV** button to return to normal TV viewing.

## Auto programme scan

To automatically scan the pictures of stored programmes, press the **▲(▲)** or **▼(▼)** button for about 3 seconds. The picture of stored programmes appears on the screen one by one.

To stop auto programme scanning, press any button except VCR buttons.

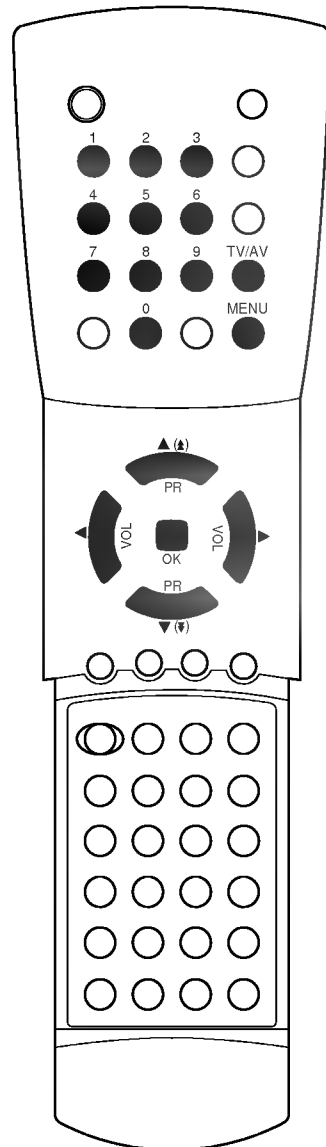



# Setting up TV stations

## MENU 1



## Manual programme tuning

Manual programme lets you manually tune and arrange the stations in whatever order you desire.

1. Press the **MENU** button to display MENU1.
2. Press the **▲/▼** button to select **MANUAL PROGRAMME**.
3. Press the **OK** button to display the **MANUAL PROGRAMME** menu.

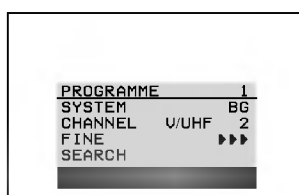
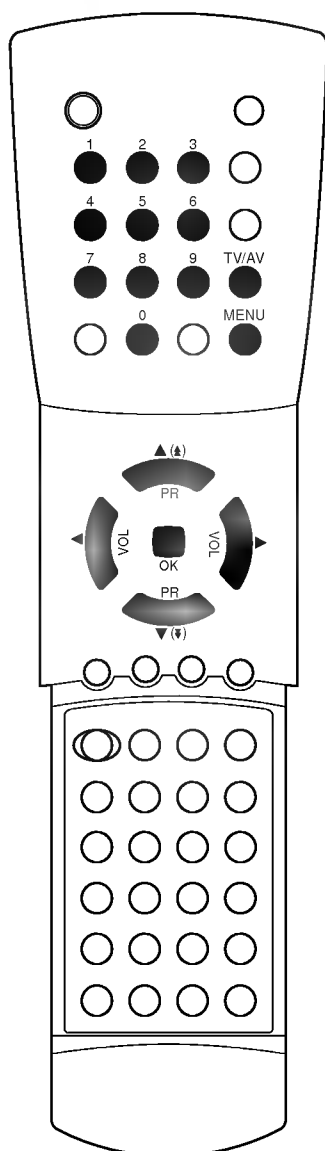

4. Press the **▲/▼** button to select **PROGRAMME**. Select the desired programme number with the **◀/▶** button or NUMBER buttons. Any number under 10 is entered with a numeric '0' in front of it, i.e. '05' for 5.
5. Press the **▲/▼** button to select **SYSTEM**. Select a TV system with the **◀/▶** button; **BG**(Asia/New Zealand/M.East/Africa/Australia), **I**(Hong Kong/South Africa/U.K), **DK**(East Europe/China/Africa/CIS) or **M**(USA/Korea/Philippines).  
**Option:**  
In some models, the menu item **SYSTEM** is not displayed on the screen, so that there is no necessity for selecting it at that time.
6. Press the **▲/▼** button to select **CHANNEL**. Press the **◀/▶** button to select **V/UHF** or **CABLE** as required. If possible, then select the channel number directly with the NUMBER buttons.
7. Press the **▲/▼** button to select **SEARCH**.
8. Press the **◀/▶** button to commence searching. If a station is found the search will stop.
9. Press the **OK** button. The display **STORED** will appear.
10. To store another station repeat steps 4 to 9.
11. Press the **TV/AV** button to return to normal TV viewing.

## Fine tuning

Normally fine tuning is only necessary if reception is poor.

1. Repeat 'Manual programme tuning' steps 1 to 3.
2. Press the **▲/▼** button to select **PROGRAMME**. Select the desired programme number with the **◀/▶** button or NUMBER buttons. Any number under 10 is entered with a numeric '0' in front of it, i.e. '05' for 5.
3. Press the **▲/▼** button to select **FINE**.
4. Press the **◀/▶** button to fine tune for the best picture and sound.
5. Press the **OK** button. The display **STORED** will appear.
6. Press the **TV/AV** button to return to normal TV viewing.  
The finely tuned programme will be indicated by yellow number during programme selection.

---

# Setting up TV stations

---

## Programme edit

This function enables you to rearrange the programmes stored by auto programming in whatever order you desire. Also you can skip particular programme numbers stored by auto programming.

1. Press the **MENU** button to display MENU 1.
2. Press the **▲/▼** button to select **PROGRAMME EDIT**.
3. Press the **OK** button to display the **PROGRAMME EDIT** menu.

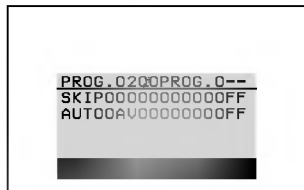
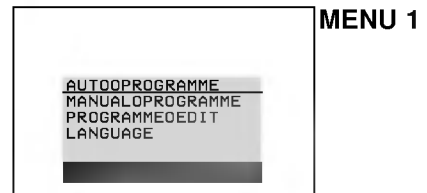

## Exchanging programmes

1. Press the **◀/▶** button to change the left hand programme number. The viewing station corresponding to the new programme number is shown on the screen.
2. Press the **NUMBER** buttons to enter the desired right hand programme number. Any number under 10 is entered with a numeric '0' in front of it, i.e. '05' for 5.
3. Press the **OK** button. The station stored in the right hand programme number will now appear as the left hand programme number.
4. Repeat steps 1 to 3 to exchange other programmes.

## Skipping a stored programme

1. Press the **◀/▶** button to select the programme you want to skip. The viewing station corresponding to the selected programme number is shown on the screen.
2. Press the **▲/▼** button to select **SKIP**.
3. Press the **◀/▶** button to select **ON** or **OFF**.  
If you select **ON**, the selected station is skipped.
4. Press the **OK** button. The display **STORED** will appear.
5. Repeat steps 1 to 4 to skip another programme.  
The selection of the skipped programme numbers with the **NUMBER** buttons is still possible and they will be indicated by cyan numbers during programme selection.

**Note :** The programme number 1 cannot be skipped.

## Auto AV setting (option)

Auto AV is an optional function.

If your VCR outputs a switching voltage when it is switched to playback, select **AUTO AV ON** with the VCR connected to Euro scart. The set is automatically switched to AV1 mode when an AV signal is input. But if you want to keep on watching TV mode, set **AUTO AV** to **OFF**.

1. Press the **◀/▶** button to select your desired programme number.
2. Press the **▲/▼** button to select **AUTO AV**.
3. Press the **◀/▶** button to select **ON** or **OFF**.
4. Press the **OK** button. The display **STORED** will appear.
5. Repeat steps 1 to 4 to set another programme.

Press the **TV/AV** button to return to normal TV viewing.

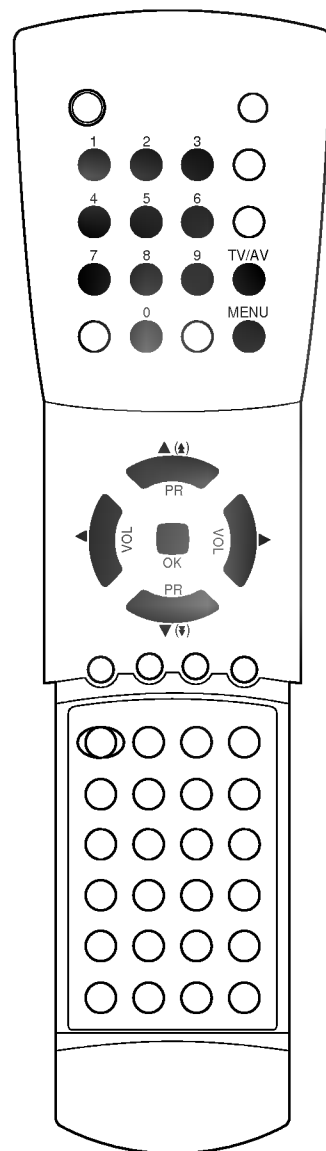

# Picture adjustment

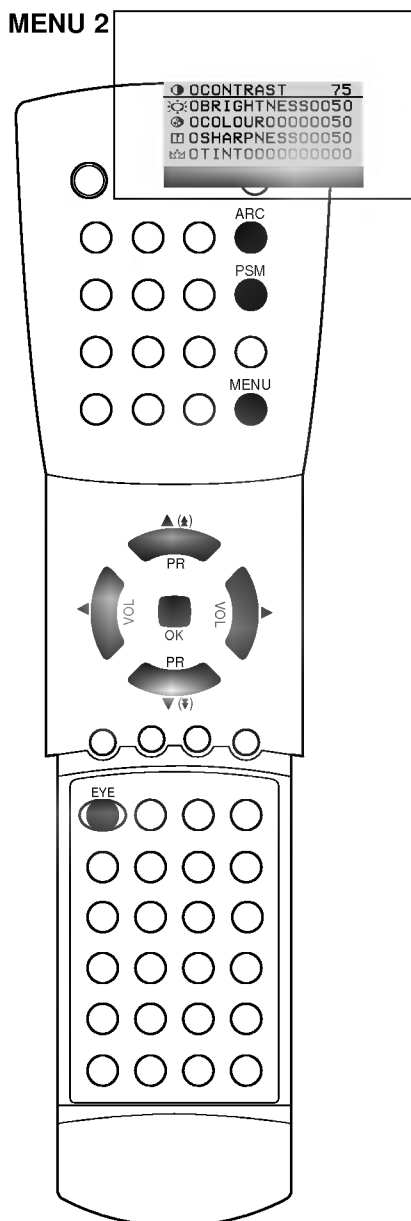

## Picture adjustment

You can adjust picture contrast, brightness, colour intensity, sharpness and tint to the levels you prefer.

**Note :** *TINT can be selected for NTSC only.*

1. Press the **MENU** button to display MENU 2.
2. Press the **▲/▼** button to select the desired picture item.
3. Press the **◀/▶** button to make appropriate adjustments.
4. Press the **OK** button. The display **STORED** will appear.

To recall your preferred setting, press the **PSM** button until the desired picture (**STANDARD**, **USER**, **DYNAMIC** or **MILD**) appears. **STANDARD**, **DYNAMIC** and **MILD** are programmed at the factory for good picture reproduction appropriate to each programme character and cannot be changed.

**Note :** *If you press the PSM button after making appropriate adjustment in MENU 2, the display USER automatically appears even though you have already set a factory preset setting; STANDARD, DYNAMIC or MILD.*

## Eye (option)

Eye is an optional function.

This set will automatically adjust the picture according to the surrounding conditions. This will enable you to enjoy the most suitable picture according to the surroundings.

Press the **EYE** button to switch the eye function on or off.

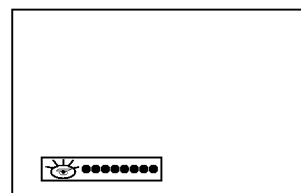
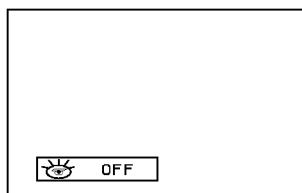

When the eye function is on, the most suitable picture automatically is adjusted according to the surrounding conditions.

At this time the display **●●●●●●** in green does not appear continuously but the display **●●●●●●** in yellow appears each time the picture condition changes.

**Note :** *If you press the PSM button with the eye function, the eye function is automatically switched off.*

## Picture format selection

You can watch the TV in three picture formats; **STANDARD**, **WIDE** and **ZOOM**.

Press the **ARC (Aspect Ratio Control)** button to switch to **STANDARD**, **WIDE** or **ZOOM** picture format.

**STANDARD** (4:3)

This is the normal picture size 4 by 3 as displayed on all TV sets.

**WIDE** (16:9)

This is the cinema screen picture format. Some TV stations broadcast in this picture format. To receive the picture size 16 by 9, select **WIDE**.

**ZOOM**

This is the picture format the **STANDARD** picture is magnified to fill the whole screen but the extreme top, bottom, left and right of the picture are lost.

To adjust the picture size, press the **▲/▼** or **◀/▶** button then **OK** button.

The display **STORED** will appear.

**Note :**

- a. In the manual AV mode, **WIDE** picture format is not available and the vertical size of the **ZOOM** picture format is zoomed out to the **STANDARD** (4:3).
- b. When you switch the set to standby or off, the **WIDE** or **ZOOM** picture format is reset to the **STANDARD** (4:3).

## Sound adjustment (option)

The sound adjustment is an optional function.

Only a set with the sound adjustment option can perform this function.

### Sound adjustment

You can select your preferred sound setting; Flat, Music, Movie or Speech as you prefer. Also you can adjust the sound frequency to the levels you prefer. The surround sound creates an all around sound as in a concert hall.

1. Press the **MENU** button to display MENU 3.
2. Press the **▲/▼** button to select the desired sound item; **EQUALIZER**, **BALANCE** or **SURROUND**.
3. Press the **◀/▶** button to make desired adjustment.

#### EQUALIZER

Select **FLAT**, **MUSIC**, **MOVIE**, **SPEECH** or **USER** by pressing the **▲/▼** button.

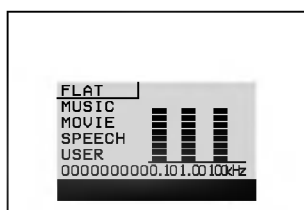

(AV STEREO, **FLAT**)

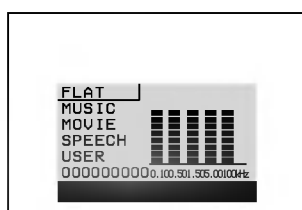

(RF STEREO, **FLAT**)

In case of **FLAT**, **MUSIC**, **MOVIE**, **SPEECH**, each corresponding equalizer is displayed on the screen. **FLAT**, **MUSIC**, **MOVIE**, **SPEECH** are programmed at the factory for good sound reproduction appropriate to each programme character.

In case of **USER**, select the sound band with the **◀/▶** button and make appropriate sound level with the **▲/▼** button as you prefer. Press the **OK** button and the display **STORED** will appear.

#### BALANCE

Adjust the balance level by pressing the **◀/▶** button.

#### SURROUND

Select **ON** or **OFF** by pressing the **◀/▶** button or **SURROUND** button.

4. Press the **TV/AV** button to return to normal TV viewing.

To recall your preferred setting, press the **SSM** button until the desired sound (**FLAT**, **MUSIC**, **MOVIE**, **SPEECH** or **USER**) appears. **FLAT**, **MUSIC**, **MOVIE** and **SPEECH** are programmed at the factory for good sound reproduction appropriate to each programme character and cannot be changed.

**Note :** If you press the **SSM** button after making appropriate adjustment in MENU 3, the display **USER** automatically appears even though you have already set a factory preset setting; **FLAT**, **MUSIC**, **MOVIE** or **SPEECH**.

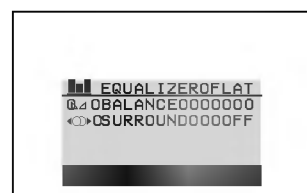

MENU 3

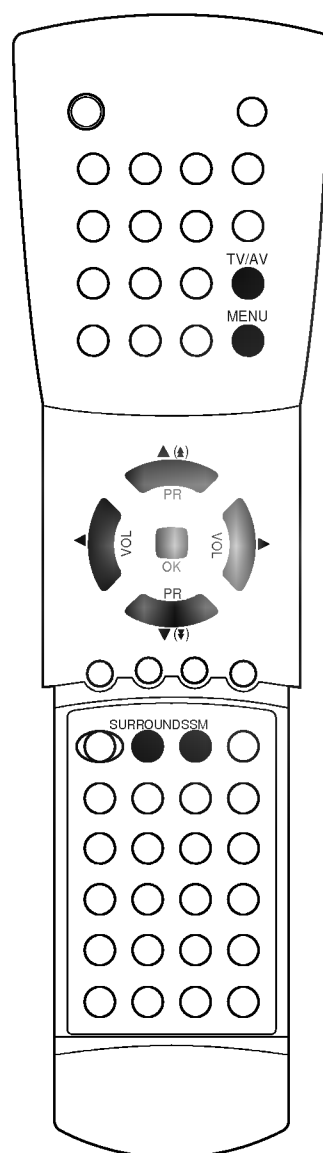

---

## Sound adjustment (option)

---

### Stereo/Dual reception

When a programme is selected, the sound information for the station appears after the programme number and station name disappear.

Broadcast	On Screen Display
Mono	<b>MONO</b>
Stereo	<b>STEREO</b>
Dual	<b>DUAL I</b>

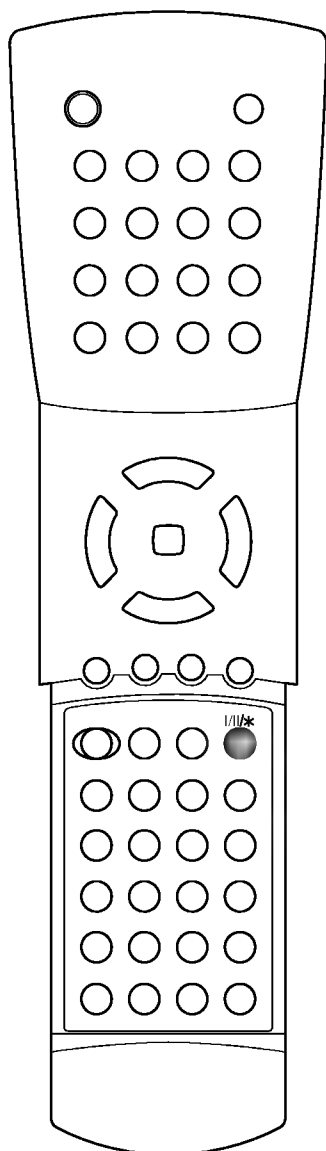

### Mono sound selection

In stereo reception if the stereo signal is weak, you can switch to mono by pressing the **I/II/ \* or DUAL/ \*** button. In mono reception the depth of sound is improved. To switch back to stereo, press the **I/II/ \* or DUAL/ \*** button again.

### Language selection for dual language broadcast

If a programme received in two languages (dual language), you can switch to **DUAL I**, **DUAL II** or **DUAL I II** by pressing the **I/II/ \*** or **DUAL/ \*** button repeatedly.

**DUAL I** sends the primary broadcast language to the loudspeakers.

**DUAL II** sends the secondary broadcast language to the loudspeakers.

**DUAL I II** sends a separate language to each loudspeaker.

---

## Sound adjustment (option)

---

### NICAM reception

If your set is equipped with the receiver for NICAM reception, the high quality NICAM (Near Instantaneous Companding Audio Multiplex) digital sound can be received.

Sound output can be selected according to the type of received broadcast as follows by pressing the **I/II/✳** or **DUAL/✳** button repeatedly.

1. When NICAM mono is received, you can select **NICAM MONO** or FM MONO.
2. When NICAM stereo is received, you can select **NICAM STEREO** or FM MONO. If the stereo signal is weak, switch to FM MONO.
3. When NICAM dual is received, you can select **DUAL I**, **DUAL II** or **DUAL I II** or **MONO**. When FM mono is selected the display **MONO** appears on the screen.

### Sound output selection

In AV mode, you can select output sound for the left and right loudspeakers.

Repeatedly press the **I/II/✳** or **DUAL/✳** button to select the sound output.

**L+R** : Audio signal from audio L input is sent to left loudspeaker and audio signal from audio R input is sent to right loud-speaker.

**L+L** : Audio signal from audio L input is sent to left and right loudspeakers.

**R+R** : Audio signal from audio R input is sent to left and right loudspeakers.

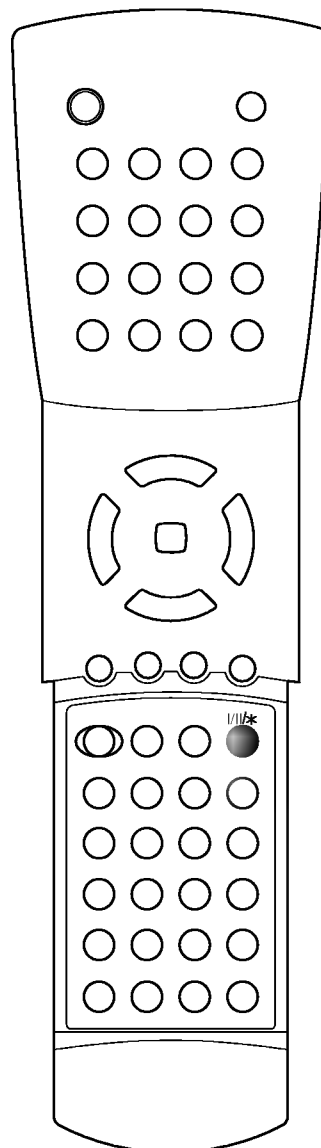

## Other functions

### MENU 4

CHILDOLOCK	OFF
AUTO SLEEP	OFF
ON TIMER	--:--
OFF TIMER	--:--
GAME	

### Child lock

The TV can be set so that the remote control handset is needed to control it. This feature can be used to prevent unauthorised viewing.

1. Press the **MENU** button to display MENU 4.
2. Press the **▲/▼** button to select **CHILD LOCK**.
3. Press the **◀/▶** button on the remote control handset to select **ON**.
4. Press the **OK** or **TV/AV** button to return to normal TV viewing.

With the lock on, the display **CHILD LOCK ON** appears on the screen if any button on the front panel is pressed while viewing the TV.

**Note :** The display **CHILD LOCK ON** not appears on the screen if any button on the front panel is pressed while displaying the menus.

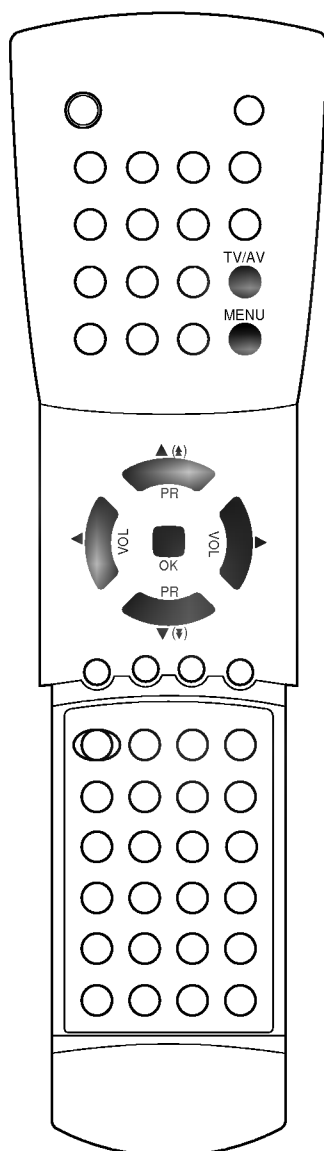

### Auto sleep

If you select **AUTO SLEEP ON** the set will automatically switch itself to standby mode approximately ten minutes after a TV station stops broadcasting.

1. Press the **MENU** button to display MENU 4.
2. Press the **▲/▼** button to select **AUTO SLEEP**.
3. Press the **◀/▶** button to select **ON**.
4. Press the **OK** or **TV/AV** button to return to normal TV viewing.

### On timer

The set automatically switches on after the preset time elapses.

1. Press the **MENU** button to display MENU 4.
2. Press the **▲/▼** button to select **ON TIMER**.
3. Set the desired time period with the **◀/▶** button.
4. Press the **OK** or **TV/AV** button to return to normal TV viewing.

### Off timer

The off timer automatically switches the set to standby after the pre-set time elapses.

1. Press the **MENU** button to display MENU 4.
2. Press the **▲/▼** button to select **OFF TIMER**.
3. Set the desired time period with the **◀/▶** button.
4. Press the **OK** or **TV/AV** button to return to normal TV viewing.

You can set the on/off timer from 10 minutes up to 12 hours 50 minutes in 10 minutes steps. The timer begins to count down from the selected time period.

### **Note :**

- a. This set must be put into standby mode with the **POWER** button on the remote control to operate the on timer function.
- b. Two hours after the set is switched on by the on timer function it will automatically switch back to standby mode unless a button has been pressed.
- c. To view the remaining on/off time, select MENU 4.
- d. To cancel the set on/off time, set the on/off timer to --:--.
- e. When you switch the main power off, the on/off time is reset.

## Other functions

### Game (option)

This is an optional function.

You can enjoy the game with this set. To make a good score, try to remove insect come down from above with ◀/▶, ▲/▼ button.

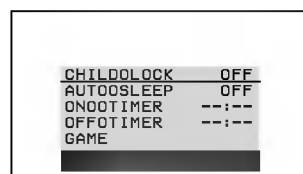

**MENU 4**

1. Press the **MENU** button to display MENU 4.
2. Press the ▲/▼ button to select **GAME**.
3. Press the **OK** button to start game. Move gun to left and right with the ◀/▶ button, and adjust direction of gun with the ▲/▼ button, and shoot a gun with **OK** button when playing the game. The game score will automatically be displayed.

### Remote control for Game(option)

This remote control is optional supply.

If it's supplied to you, use it when playing the game.

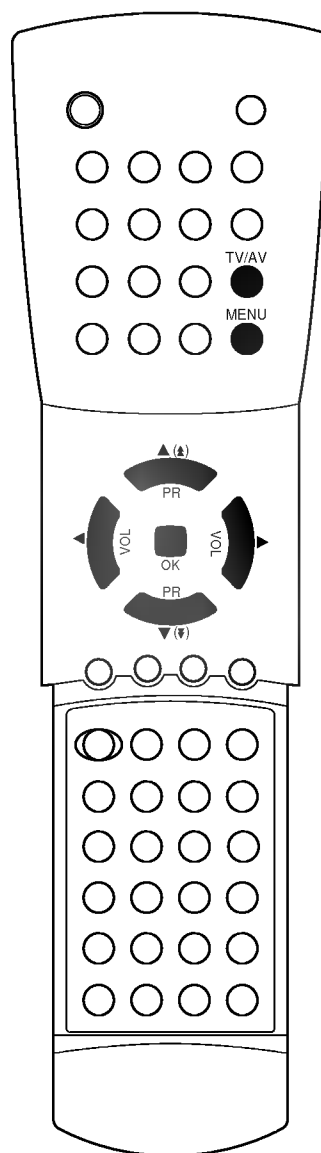

**POWER** : switches the set on from stand-by or off to standby

**MUTE** : switches the sound on or off

**TV/AV** : exit game mode

**MENU** : display game menu and exit game mode

**PR ▲/▼ /VOL ◀/▶ /OK** : control or shoot a gun when playing the game

**Note :**

- a. If you want to exit this mode while the game is being played, press the **TV/AV** or **MENU** button.
- b. If you want to continue the game, press the **OK** button to start.



## Other functions

### MENU 5

INPUT	TV
BLUEBACK	OFF
CSM	STANDARD
TILT	0
AVL	OFF

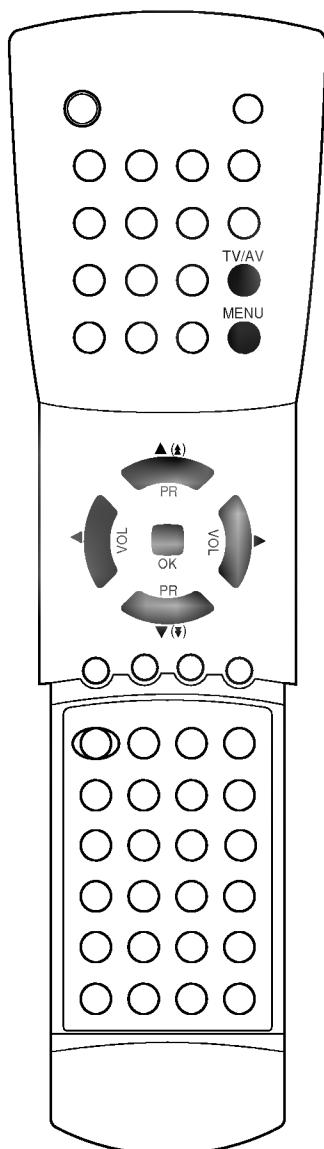

### TV and AV modes

Inputs can be set for TV or AV mode. AV mode is used when a video cassette recorder (VCR), or other equipment is connected to the set.

**Note :** When a VCR is connected via the aerial socket the set is used in TV mode. See the 'Connection of external equipment' section.

1. Press the **MENU** button to display MENU 5.
2. Press the **▲/▼** button to select **INPUT**.
3. Press the **◀/▶** button to select **TV, AV 1 (AV)** or **AV 2**.  
The two AV modes are :  
AV 1 (AV) : VCR connected to the Euro scart socket or phone jack on the back  
AV 2 : VCR connected to the **AV2** sockets on the front panel (option)
4. Press the **OK** or **TV/AV** button.  
To return to TV mode from AV mode press the **▲/▼**, **TV/AV** or **NUMBER** buttons.

Alternatively you can select the TV or AV mode by pressing the **TV/AV** button.

### Blue back

If you have set **BLUE BACK ON**, the blue background appears on the screen when there is no broadcasting signal.

1. Press the **MENU** button to display MENU 5.
2. Press the **▲/▼** button to select **BLUE BACK**.
3. Press the **◀/▶** button to select **ON** or **OFF**.
4. Press the **OK** or **TV/AV** button to return to normal TV viewing.

### CSM (Colour Status Memory)

You can select the picture colour status; standard, reddish, greenish or bluish, as you prefer.

1. Press the **MENU** button to display MENU 5.
2. Press the **▲/▼** button to select **CSM**.
3. Press the **◀/▶** button to select **STANDARD, REDDISH, GREENISH** or **BLUISH**.
4. Press the **OK** or **TV/AV** button to return to normal TV viewing.

### Tilt (option)

Tilt is an optional function.

The TV picture may tilt to the left or right if the TV set moves to another position. This function can be used to compensate the tilt.

1. Press the **MENU** button to display MENU 5.
2. Press the **▲/▼** button to select **TILT**.
3. Press the **◀/▶** button to adjust the tilt.
4. Press the **OK** or **TV/AV** button to return to normal TV viewing.

### AVL (Auto Volume Leveler) (option)

AVL automatically keeps on an equal volume level even if you change programmes.

1. Press the **MENU** button to display MENU 5.
2. Press the **▲/▼** button to select **AVL**.
3. Press the **◀/▶** button to select **ON** or **OFF**.
4. Press the **OK** or **TV/AV** button to return to normal TV viewing.

---

## Teletext (option)

---

Teletext or TOP text is an optional function, therefore only a set with the teletext system can receive the teletext broadcast.

Teletext is a free service broadcast by most TV stations which gives up-to-the-minute information on news, weather, television programmes, share prices and many other topics.

The teletext decoder of this TV can support the SIMPLE, TOP and FASTEXT systems. SIMPLE (standard teletext) consists of a number of pages which are selected by directly entering the corresponding page number. TOP and FASTEXT are more modern methods allowing quick and easy selection of teletext information.

### Switch on/off

Press the **TEXT** button to switch to teletext. The initial page or last selected page appears on the screen.

Two page numbers, TV station name, date and time are displayed on the screen headline. The first page number indicates your selection, while the second shows the current page displayed.

Press the **TEXT** or **TV/AV** button to switch off teletext. The previous mode reappears.

### SIMPLE text

#### Page selection

1. Enter the desired page number as a three digit number with the **NUMBER** buttons. If during selection you press a wrong number, you must complete the three digit number and then re-enter the correct page number.
2. The **▲/▼** button can be used to select the preceding or following page.

#### Programming a colour button in LIST mode

If the TV is in SIMPLE text, TOP text or FASTEXT, press the **MODE** button to switch to LIST mode.

Four teletext page numbers of your choice can be colour coded and easily selected by pressing the corresponding coloured button on the remote control handset.

1. Using the **NUMBER** buttons, select the page you wish to programme.
2. Wait until the page is displayed on the screen and press the **OK** button. The page numbers in the colour boxes along the bottom of the screen change to "000?".
3. Press a colour button to store the page number. From now on, you can select this page with the same coloured button.
4. The three other coloured buttons are programmed in the same way.

### TOP text (option)

The user guide displays four fields-red, green, yellow and blue at the bottom of the screen. The yellow field denotes the next group and the blue field indicates the next block.

#### Group/block/page selection

1. With the blue button you can progress from block to block.
2. Use the yellow button to proceed to the next group with automatic overflow to the next block.
3. With the green button you can proceed to the next existing page with automatic overflow to the next group. Alternatively the **▲** button can be used.
4. The red button permits to return to previous selection. Alternatively the **▼** button can be used.

#### Direct page selection

Corresponding to the SIMPLE teletext mode, you can select a page by entering it as a three digit number using the **NUMBER** buttons in TOP mode.

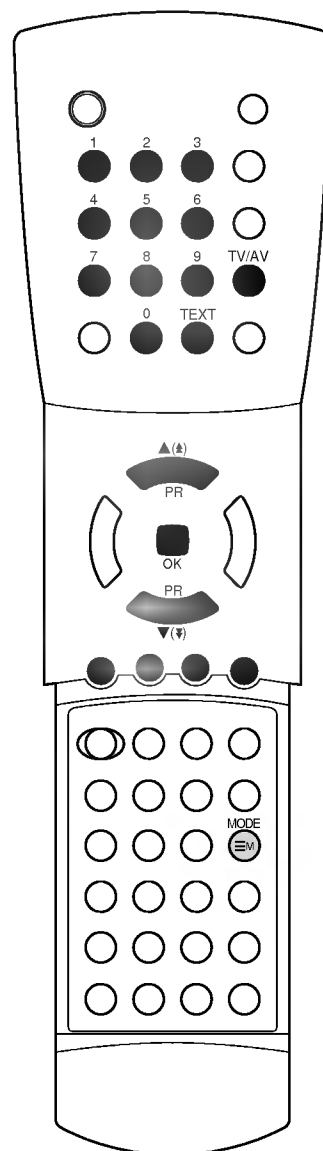

# Teletext (option)

## FASTTEXT

The teletext pages are colour coded along the bottom of the screen and are selected by pressing the corresponding coloured button.

### Page selection

1. Press the **INDEX** button to select the index page.
2. You can select the pages which are colour coded along the bottom line with the same coloured buttons.
3. Corresponding to the SIMPLE teletext mode, you can select a page by entering its three digit page number with the NUMBER buttons in FASTTEXT mode.
4. The **▲/▼** button can be used to select the preceding or following page.

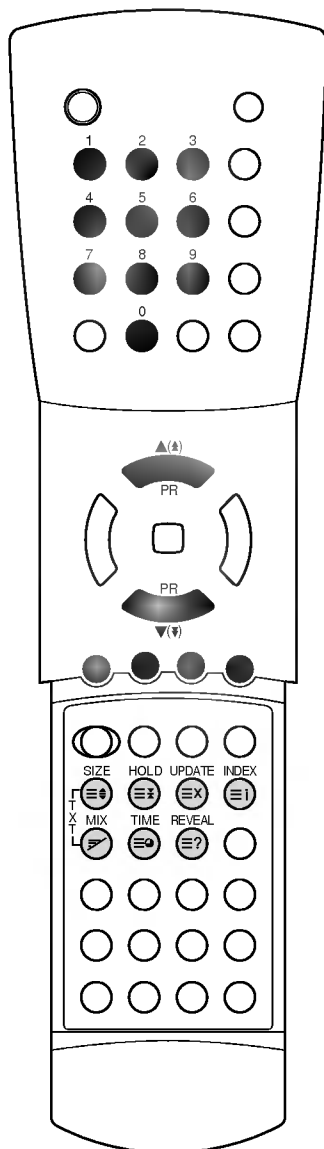

## Special teletext functions



### REVEAL

Press this button to display concealed information, such as solutions of riddles or puzzles.  
Press this button again to remove the information from the display.







### SIZE (EXPAND)

Selects double height text.  
Press this button to enlarge the top half of the page.  
Press this button again to enlarge the bottom half of the page.  
Press this button again to return to the normal display.



### UPDATE

Displays the TV picture on the screen while waiting for the new teletext page. The display  or  will appear at the top left hand corner of the screen. When the updated page is available then display  or  will change to the page number.  
Press this button to view the updated teletext page.



### HOLD (STOP)

Stops the automatic page change which will occur if a teletext page consists of 2 or more sub pages. The number of sub pages and the sub page displayed is, usually, shown on the screen below the time. When this button is pressed the stop symbol is displayed at the top left-hand corner of the screen and the automatic page change is inhibited.  
To continue press this button again.



### MIX

Displays the teletext pages superimposed on the TV picture.  
To switch the TV picture off press this button again.



### TIME

When viewing a TV programme, press this button to display the time at the top right hand corner of the screen. Press this button again to remove the display.  
In the teletext mode, press this button to select a sub page number. The sub page number is displayed at the bottom of the screen. To hold or change the sub page, press the RED/GREEN, **▲/▼** or NUMBER buttons. Press again to exit this function.

---

## Connection of external equipment

---

You can connect additional equipment, such as VCRs, camcorders etc. to your set. Here shown may be somewhat different from your set.

### Aerial socket

1. Connect the RF out socket of the VCR to the aerial socket on the back of the set.
2. Connect the aerial cable to the RF aerial in socket of the VCR.
3. Store the VCR channel on a desired programme number using the 'Manual programme tuning' section.
4. Select the programme number where the VCR channel is stored.
5. Press the **PLAY** button on the VCR.

### Audio/Video in/out sockets (option)

1. Connect the audio/video out sockets of the VCR to audio/video in sockets of the set and in sockets of the VCR to out sockets of the set.
2. If the VCR is connected to the AV sockets on the front or side panel, press the **TV/AV** button to select **AV 2**. You should select **AV 1 (AV)** if **AV 1 (AV)** sockets on the back are connected to the VCR.
3. Press the **PLAY** button on the VCR.  
The VCR playback picture appears on the screen.

You can also record programmes received by the TV on video tape via audio/video out sockets.

### Euro scart socket (option)

1. Connect the Euro scart socket of the VCR to the Euro scart socket of the set.
2. Press the **PLAY** button on the VCR.  
If your VCR outputs a switching voltage the set will switch to AV1(AV) mode automatically.  
Otherwise press the **TV/AV** button on the remote control handset to select **AV 1 (AV)**. The VCR playback picture appears on the screen.

You can also record programmes received by the TV on video tape.

**Note :** Signal type RGB, i.e. the signals red, green and blue can only be selected for the Euro scart socket. These signals are transmitted, for example, by a computer, pay TV decoder, game machine or photo CD unit, etc.

### Headphone socket (option)

In some models which have a headphone socket can perform this function.

Insert the headphone plug to the headphone socket on the front or side panel.

You can listen to the sound through the headphone. To adjust the headphone volume, press the ◀/▶ button.

If you press the **MUTE** button, the sound from the headphone is switched off.

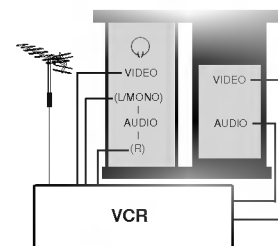
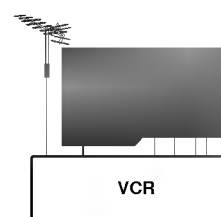
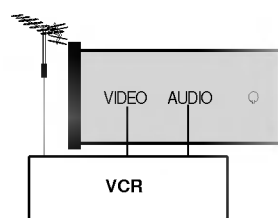
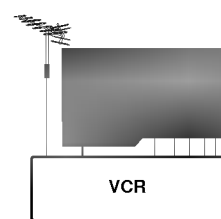
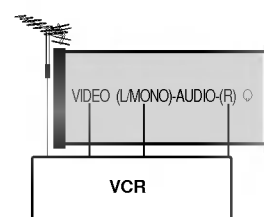
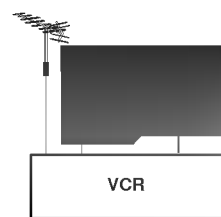

# Troubleshooting check list

## Symptoms ( ? )

No picture, no sound

Sound OK, poor picture

Picture OK, poor sound

Picture blurred

Lines or streaks in picture

Poor reception on some channels

No colour

Poor colour

Remote control does not work

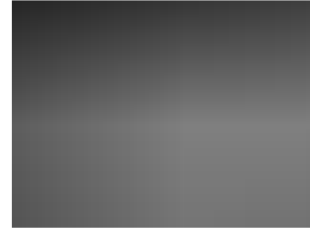

**Check these items and try to adjust these (✓)**

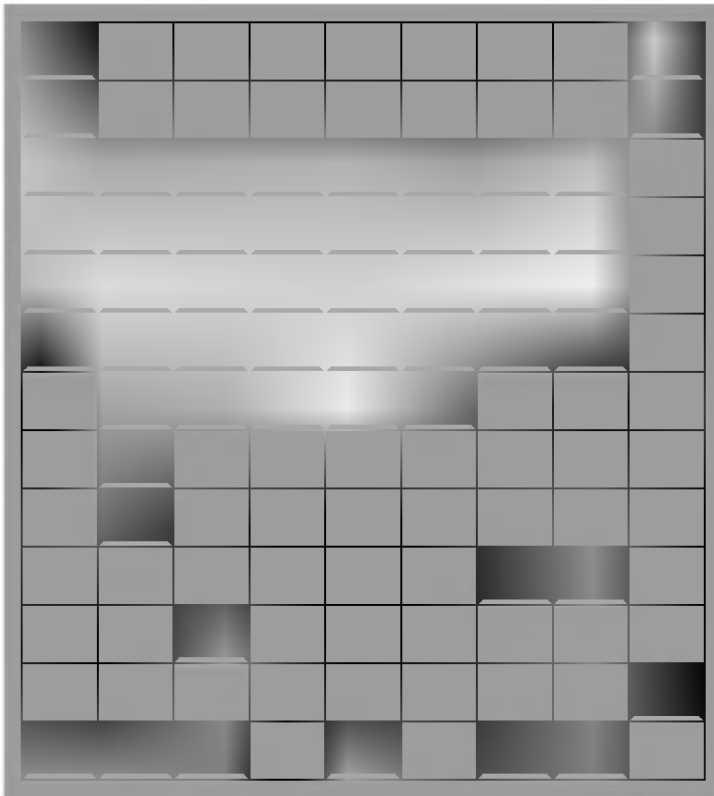

The mains plug-(plugged in and switched on)

Is the TV switched on

Try another channel (weak signal)

Check aerial (plugged into TV?)

Check aerial (broken lead?)

Check aerial

Check for local interference

Adjust contrast

Adjust brightness

Adjust colour

Adjust volume

Check the batteries in remote control

Check Audio/Video sockets (VCR only)

