



Website <http://www.LGService.com>  
E-mail <http://www.LGService.com/techsup.html>

# Aspirador de escoba Manual de instrucciones

**MODELO: V-U5540NB  
V-U5545NB**



**LEA DETENIDAMENTE ESTE MANUAL  
ANTES DE UTILIZAR EL ASPIRADOR**

P/No.: 3828F13750L

# CONTENIDOS

---

INSTRUCCIONES DE SEGURIDAD .....	3
MONTAJE DEL ASPIRADOR.....	4
-PASO 1. DESEMBALAJE .....	4
-PASO 2. MONTAJE DEL MANGO.....	4
-PASO 3. MONTAJE DEL CABLE .....	5
-PASO 4. COLOCACIÓN DE ACCESORIOS .....	5
DESCRIPCIÓN DEL ASPIRADOR.....	6
CARACTERÍSTICAS ESPECIALES .....	7
-Boquilla de ajuste automático .....	7
-Kit de accesorios desmontable .....	7
-Limpieza de esquinas.....	7
FUNCIONAMIENTO .....	8
-Consejos importantes de seguridad.....	8
-Interruptor On/Off.....	8
-Posiciones del mango .....	8
-Transporte del aspirador .....	9
-Uso del recogecables.....	9
-Uso del gancho del cable.....	9
-Uso de los accesorios .....	10
ELIMINACIÓN DE OBSTRUCCIONES .....	11
INSTRUCCIONES DE CAMBIO .....	12
-Cambio de la bombilla del cepillo.....	12
-Desmontaje/instalación de la chapa inferior.....	12
-Cambio de la correa y/o cardador .....	13
-Cambio del filtro de salida de aire .....	13
-Cambio de la bolsa.....	14
-Cambio del filtro de protección.....	14
MANTENIMIENTO.....	15
-Limpieza del cardador.....	15
ESPECIFICACIONES.....	15
PIEZAS .....	15
ANTES DE ACUDIR A UN SERVICIO TÉCNICO .....	16

# INSTRUCCIONES DE SEGURIDAD



## PRECAUCIÓN

Su seguridad es muy importante para nosotros. Para reducir el riesgo de incendios, descargas eléctricas, lesiones a personas o daños durante el uso del aspirador, cumpla las instrucciones de seguridad básicas, entre las que se incluyen las siguientes:

1. Desconecte el aparato de la red antes de cualquier operación de mantenimiento y reparación y/o limpieza.
2. No deje el aspirador enchufado. Desconecte el aparato de la red cuando no lo vaya a utilizar o antes de cualquier operación de mantenimiento.
3. No lo utilice al aire libre ni en superficies mojadas. No aspire agua o materiales mojados.
4. No toque el enchufe o el aspirador con las manos mojadas.
5. No permita su uso como juguete. Es necesario prestar especial atención cuando el aspirador sea utilizado por niños o en sus cercanías.
6. Utilice el aspirador sólo según se indica en este manual.
7. No utilice el aspirador con el cable o la clavija dañados. Si el cable de alimentación está dañado, deberá ser sustituido por el fabricante, un Servicio Técnico Autorizado o un técnico cualificado. Las reparaciones efectuadas por personal no especializado pueden resultar peligrosas para el usuario.
8. No desplace el aparato tirando del cable, no lo pille con las puertas ni lo haga pasar por esquinas o bordes cortantes. No pase el aspirador por encima del cable. Mantenga el cable alejado de superficies calientes.
9. Al desconectar la clavija nunca tire del cable. Para desenchufar, hágalo sujetando la clavija y no el cable.
10. No coloque ningún objeto en las salidas de aire. No utilice el aspirador con alguna de las salidas bloqueadas. No permita la acumulación de polvo, suciedad, cabellos o cualquier otro objeto que pueda reducir el flujo de aire.
11. Mantenga el cabello, ropa floja, los dedos u otra parte del cuerpo separados de las aberturas y piezas móviles. No utilice el aspirador para recoger objetos duros o cortantes, juguetes pequeños, pins, etc.
12. No recoja ningún objeto que este ardiendo o emita humo, del tipo de cigarrillos, cerillas o cenizas calientes.
13. No utilice el aspirador para recoger líquidos o vapores inflamables o combustibles, del tipo de gasolina y no lo use en áreas en las que puedan estar presentes los líquidos o vapores citados.
14. No utilice el aspirador sin su bolsa o sin sus filtros.
15. Apague los controles del aspirador antes de desenchufarlo.
16. ¡No deje el aspirador sobre sillas, mesas, etc. Debe tenerse especial cuidado cuando se limpian peldaños de escaleras.
17. Desenchufe el aspirador o apague el interruptor cuando se apague automáticamente de forma no intencionada. En caso contrario, el aspirador podría ponerse en funcionamiento.

Protector térmico: este aspirador dispone de un termostato especial que lo protege en caso de calentamiento excesivo del motor. Si el aspirador se detiene repentinamente, apague el interruptor y desconecte el aspirador de la red. Compruebe las posibles causas de calentamiento del aspirador, por ejemplo, que la bolsa esté llena, un tubo bloqueado o un filtro obstruido. Si se encuentra alguna de las condiciones mencionadas, solúcelas y espere al menos 30 minutos antes de utilizar nuevamente el aspirador. Transcurrido dicho periodo, conecte el aspirador a la red y enciéndalo. Si no funciona, póngase en contacto con un electricista.

**GUARDE ESTE MANUAL PARA POSTERIORES CONSULTAS**  
ESTE APARATO DEBE UTILIZARSE EXCLUSIVAMENTE PARA USO DOMÉSTICO.

# MONTAJE DEL ASPIRADOR



## PRECAUCIÓN

Peligro de descarga eléctrica.

No conecte el aspirador a la red hasta haber completado el montaje.  
En caso contrario, podrían producirse descargas eléctricas o lesiones.

### **PASO 1: SAQUE EL ASPIRADOR DEL EMBALAJE**

Saque las diferentes partes e identifique cada elemento según se muestra en la figura. Compruebe que se incluyen todas las piezas antes de deshacerse de la caja de cartón.

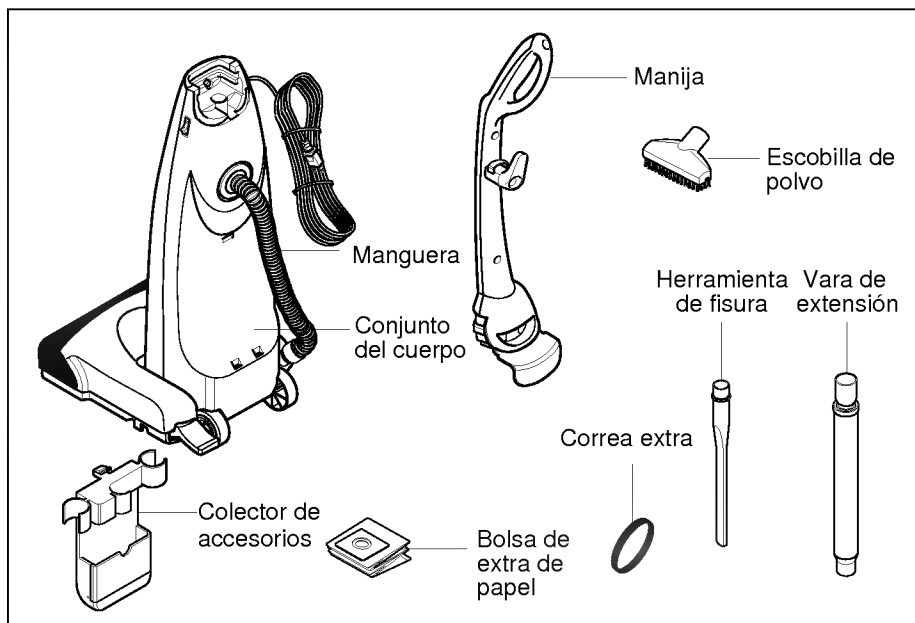

### **PASO 2. MONTAJE DEL MANGO**

Coloque el mango según se muestra.

Deslice el mango en la abertura de la parte superior del aspirador. (Fig. A)

Inserte el tornillo en el agujero correspondiente del mango.

Con un destornillador, apriete el tornillo. (fig. B)



# MONTAJE DEL ASPIRADOR



## PRECAUCIÓN

Peligro de descarga eléctrica.

No conecte el aspirador a la red hasta haber completado el montaje.  
En caso contrario, podrían producirse descargas eléctricas o lesiones.

### **PASO 3. MONTAJE DEL CABLE**

Compruebe que el recogecables está en posición vertical.

Fije el cable en su posición sujetándolo con fuerza en la ranura de bloqueo del cuerpo del recogecables. (Fig. A)

Enrolle el cable alrededor del recogecables y el soporte inferior del cable, y sujete el enchufe al cable. (Fig. B)

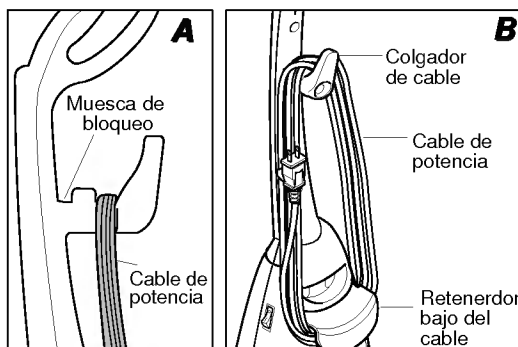

### **PASO 4: COLOCACIÓN DE LOS ACCESORIOS**

Inserte las pestañas de la caja de accesorios en las ranuras de la parte posterior del cuerpo, y presione el gancho en la ranura superior. (Fig. A)

Coloque el tubo telescópico en el lado izquierdo de la caja de accesorios.

Deslice la herramienta de limpieza de grietas en el tubo telescópico.

Coloque el cepillo en la parte superior de la caja de accesorios. (Fig. B)

Guarde los repuestos pequeños, del tipo de la correa extra, en la caja. (Fig. C)

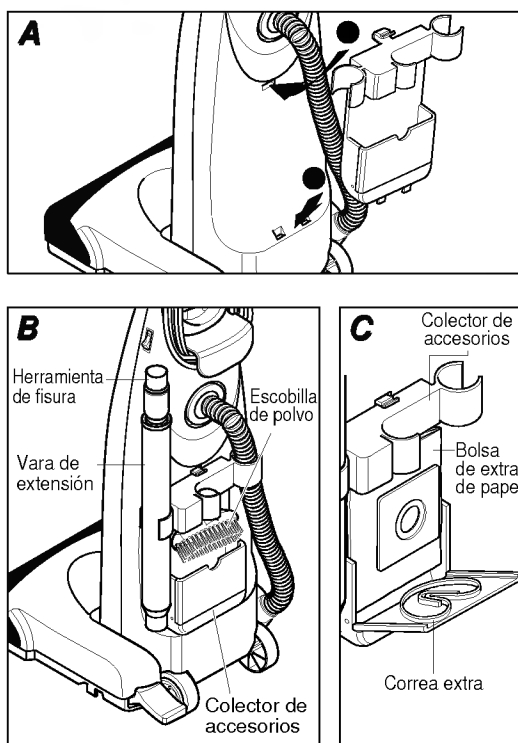

# DESCRIPCIÓN DEL ASPIRADOR

Tras el montaje, el aspirador tendrá el aspecto de la figura siguiente.

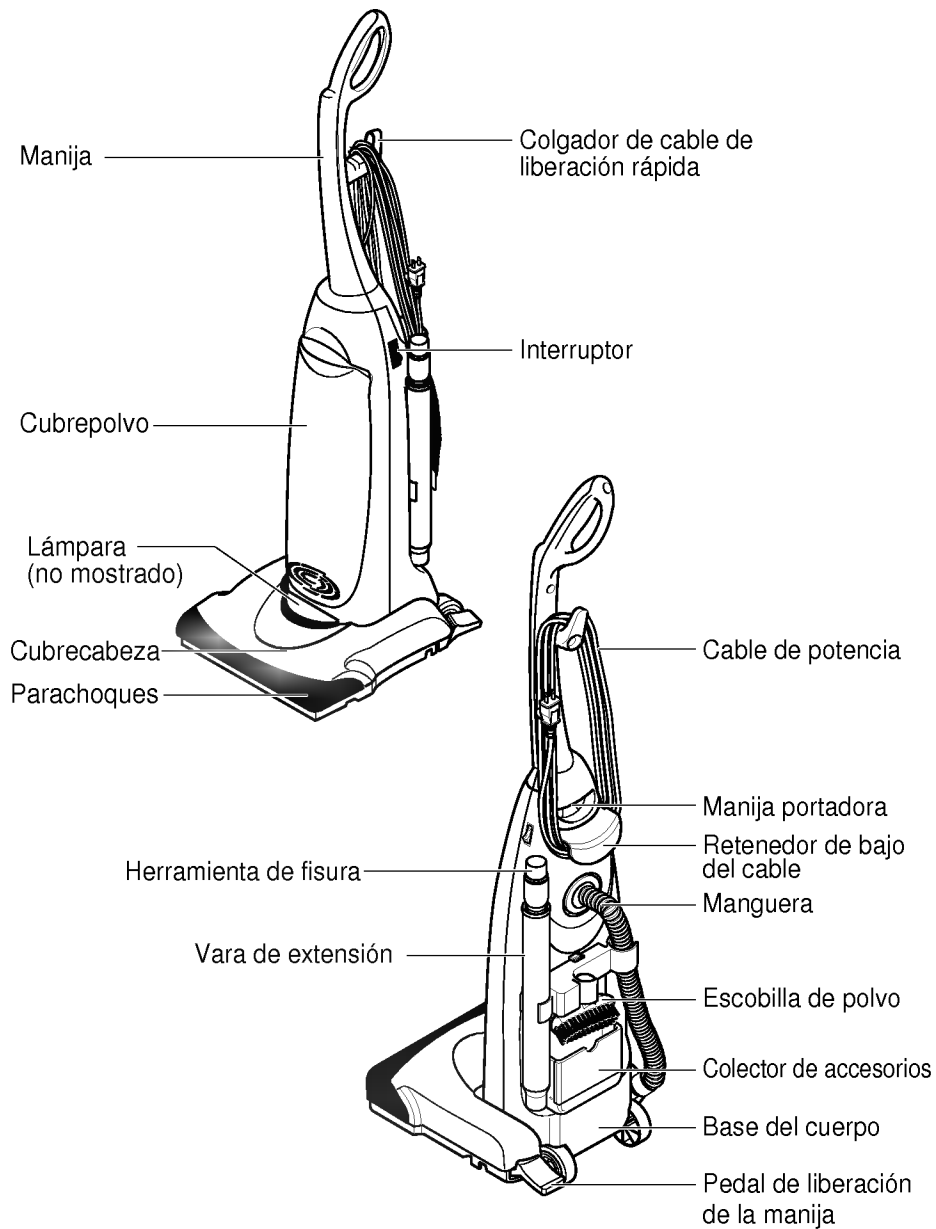

# CARACTERÍSTICAS ESPECIALES

## **Boquilla de ajuste automático**

El aspirador ha sido diseñado con una boquilla de ajuste automática. No son necesarios ajustes manuales. La altura de la boquilla se ajusta de forma automática e instantánea a cualquier altura de alfombra.

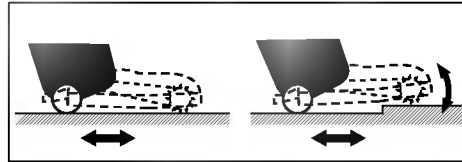

## **Kit de accesorios desmontable**

Los accesorios se transportan en el aspirador para mayor comodidad de uso cuando se está limpiando mobiliario, cojines, peldaños, etc. (Fig. A)

Si no va a necesitar los accesorios, puede soltar el kit de accesorios completo del cuerpo del aspirador. (Fig. B)

Sin el kit de accesorios colocado, el aspirador le resultará más ligero.

De este modo, el aspirador se mueve y se maneja con mayor facilidad.

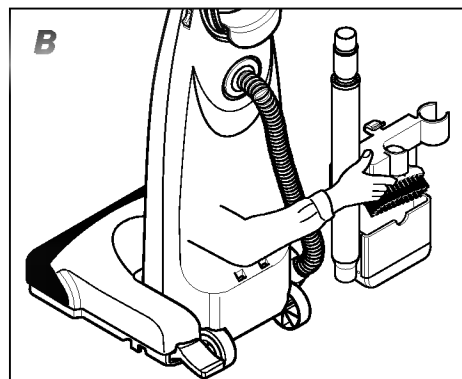
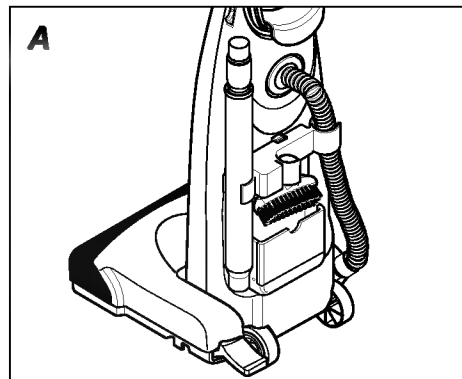

## **Limpieza de esquinas**

El accesorio de limpieza de esquinas le proporciona mayor efectividad en la limpieza de las alfombras junto a paredes y mobiliario.

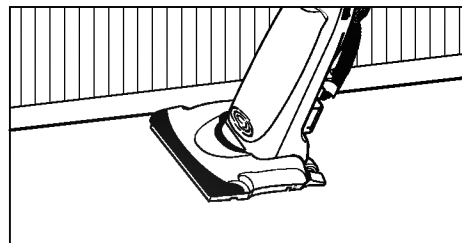

# FUNCIONAMIENTO



## PRECAUCIÓN

Peligro de lesiones y daños materiales.

- NO conecte el aspirador con el interruptor en la posición ON. Podrían producirse lesiones personales o daños.
- NO utilice tomas situadas por encima de encimeras. Podría romper los objetos situados alrededor.

### **Consejos importantes de seguridad**

Antes de enchufar el aspirador, verifique que el voltaje indicado en la placa de características coincide con el de la red.

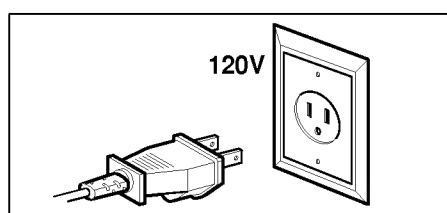

### **Encendido/Apagado**

Conecte el aspirador a la red.  
I está marcado en la posición ON.  
O está marcado en la posición OFF.

En caso de parada automática del aspirador, sitúe el interruptor en la posición OFF y desconéctelo de la red antes de proceder a su revisión.

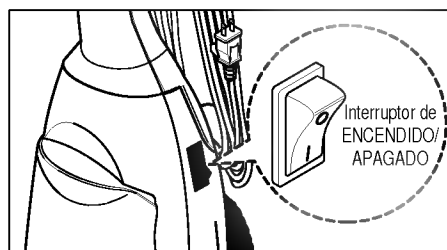

### **Posiciones de mango**

El mango puede ajustarse a cualquier posición que desee.

Pulse el pedal de desenganche del mango. El mango se suelta y puede moverse arriba o abajo. Ajuste el cuerpo del aspirador a la posición que desee.

Cuando vaya a limpiar por debajo del mobiliario, puede usar la posición paralela. Para ello, pulse de nuevo el pedal de desenganche del mango.

Para guardar el aspirador o usar los accesorios, sitúe el mango en su posición vertical.

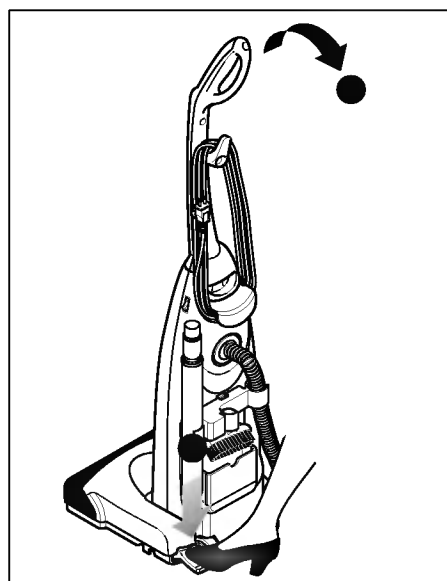



# FUNCIONAMIENTO



## PRECAUCIÓN

Peligro de lesiones y daños materiales.

- NO conecte el aspirador con el interruptor en la posición ON. Podrían producirse lesiones personales o daños.
- NO utilice tomas situadas por encima de encimeras. Podría romper los objetos situados alrededor

### **Transporte del aspirador**

Para mover el aspirador de una habitación a otra, ponga el mango en la posición vertical, inclínelo hacia atrás sobre las ruedas traseras y empújelo.

El aspirador también se puede transportar levantándolo según se muestra en la figura.

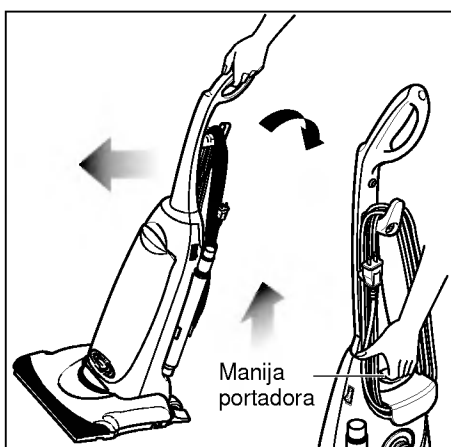

### **Uso del recogecables**

Para desenrollar el cable, gire hacia abajo el recogecables y el cable caerá en su totalidad para su uso inmediato.

No desconecte el aspirador tirando del cable. Hágalo tirando del enchufe.

Coloque de nuevo el recogecables hacia arriba antes de enrollar el cable.

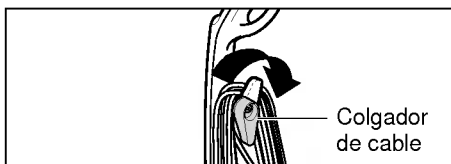

### **Uso del gancho para el cable.**

Este aparato dispone de un área hueca en el cuerpo del recogecables diseñada para que el cable quede fijo durante el uso del aspirador.

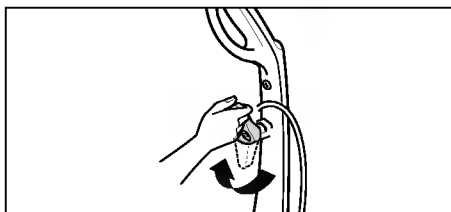

Introduzca el cable en esta ranura de modo que no quede colgando y no pueda sufrir daños del cardador u otras partes móviles.

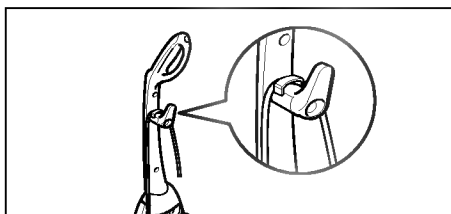

# FUNCIONAMIENTO



## PRECAUCIÓN

Peligro de lesiones y daños materiales.

- NO conecte el aspirador con el interruptor situado en la posición ON. Podrían producirse lesiones personales o daños.
- NO utilice tomas situadas por encima de encimeras. Podría romper los objetos situados alrededor.

### **Uso de los accesorios**

Suelte el extremo inferior del tubo flexible tirando del casquillo del tubo. (Fig. A)

Suelte el tubo telescópico de su posición de almacenamiento (Fig. B)

Deslice el accesorio para limpieza de grietas del tubo telescópico. (Fig. C)

Gire el tubo telescópico a la posición UNLOCK (desbloquear) (Fig. D).

Extienda el tubo telescópico a su máxima extensión. Gírelo a la posición LOCK (bloquear) (Fig. D)

Una el tubo telescópico al manguito del tubo flexible (Fig. E)

Coloque el accesorio para limpieza de grietas o el cepillo en el extremo del tubo telescópico.

También pueden colocarse en el manguito del tubo flexible.

El cepillo tiene dos opciones. Cuando se suelta el cepillo delantero, la parte restante puede utilizarse para la limpieza de tapicería. (Fig. F)

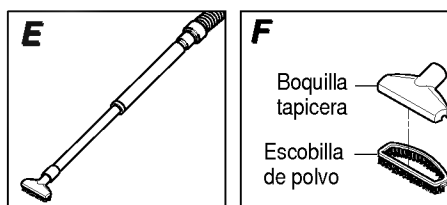
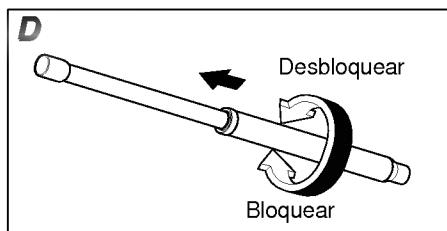
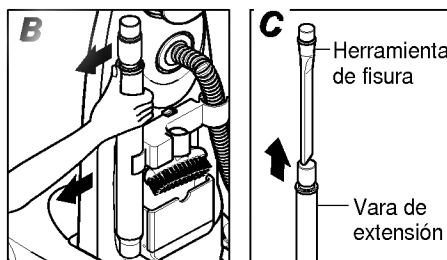
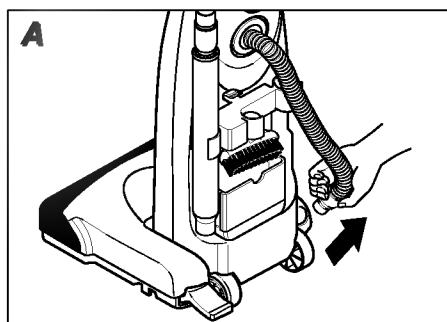

## PRECAUCIÓN

Quando utilice los accesorios, asegúrese que no estira en exceso el tubo flexible. Podría volcar el aspirador.

# ELIMINACIÓN DE OBSTRUCCIONES



## PRECAUCIÓN

Peligro de descargas eléctricas o lesiones.

Desconecte el aspirador de la red antes de repararlo o limpiarlo. En caso contrario, podrían producirse descargas eléctricas o lesiones por la puesta en marcha inadvertida del aspirador.

Si el aspirador no parece tener la intensidad de succión adecuada, compruebe, en primer lugar, si la bolsa y el compartimento del polvo están llenos.

Si no hay OBSTRUCCIONES en la bolsa o en el compartimento de polvo, compruebe el tubo flexible y el tubo telescópico.

Inspeccione visualmente el tubo flexible y la abertura de la tapa del cepillo en la que se conecta el tubo flexible. (Fig. A)

Si persiste la obstrucción, asegúrese de apagar el aspirador y desconecte el cable de la red. Gire el aspirador para ver la parte inferior. Compruebe el área del cardador y la entrada de aspiración. (Fig. B)

Vuelva a poner el aspirador en posición vertical antes de conectar el enchufe a la red.

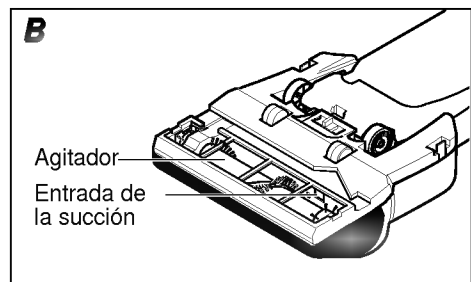
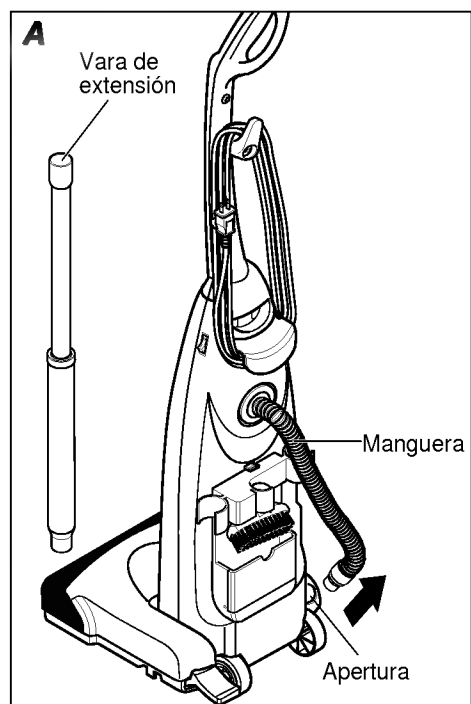

# INSTRUCCIONES DE CAMBIO



## PRECAUCIÓN

Peligro de descargas eléctricas o lesiones personales.

Desconecte el aspirador de la red antes de proceder a su reparación o limpieza.  
En caso contrario, podrían producirse descargas eléctricas o lesiones por la puesta en marcha inadvertida del aspirador.

### **Cambio de la bombilla del indicador luminoso**

Sitúe el mango en la posición paralela (Fig. A)

Desatornille y afloje la tapa. (Fig B)

Para soltar la bombilla usada, presione la bombilla al tiempo que la gira en sentido antihorario y sáquela.

Utilice una bombilla con casquillo de bayoneta de 15 – 20 W. Para instalar una nueva bombilla, presiónela y gire en sentido horario.

Vuelva a colocar la tapa del indicador luminoso y apriete los tornillos.

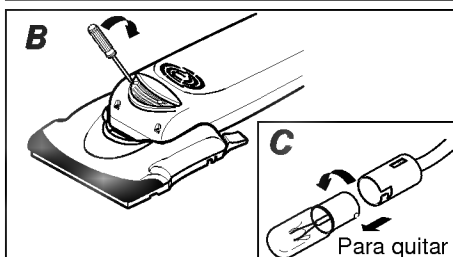
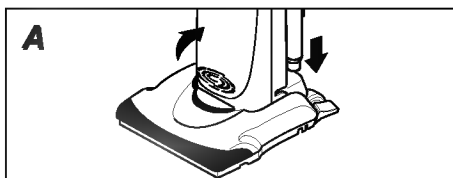

### **Desinstalación/Instalación de la chapa inferior**

Antes de cambiar cualquier pieza, desenchufe el aspirador de la red.

Para quitar la chapa inferior, deslice el pestillo según se muestra en la figura. (Fig. A)

Presionando las pestañas hacia el centro, separe la chapa de la carcasa de la boquilla. (Fig. B)

Para instalar la chapa, enganche el extremo frontal de la chapa a las ranuras del frente de la boquilla. (Fig. C)

Presione la chapa hasta que las patillas encajen y deslice el pestillo.

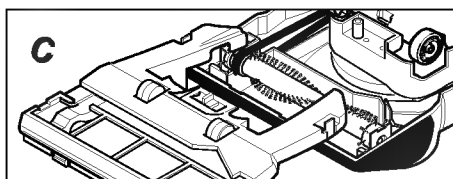
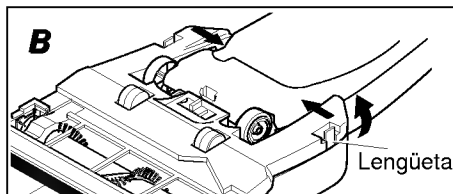
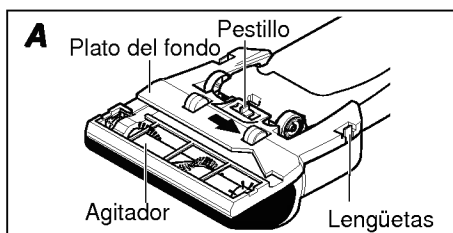

# INSTRUCCIONES DE CAMBIO



## PRECAUCIÓN

Peligro de descargas eléctricas o lesiones personales.  
Desconecte el aspirador de la red antes de proceder a su reparación o limpieza.  
En caso contrario, podrían producirse descargas eléctricas o lesiones por la puesta en marcha inadvertida del aspirador.

### **Cambio de la correa y/o cardador**

Compruebe con frecuencia la correa y el cardador. Si alguno de ellos está roto o desgastado, cámbielos.

Gire el aspirador y suelte la chapa inferior, según se indica en la sección Desinstalación/Instalación de la chapa inferior.

Para desmontar la correa o cardador, sujete los dos lados del cardador y levántelo lentamente. Suelte la correa de la polea del cardador y el eje del motor.

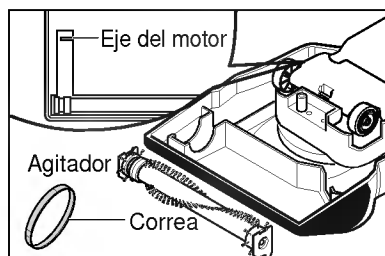
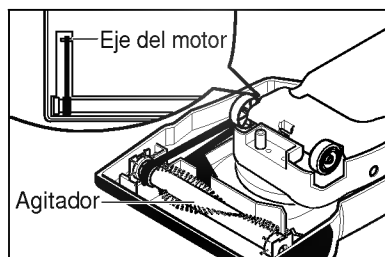

## PRECAUCIÓN

Peligro de lesiones.  
Tenga cuidado al soltar el cardador ya que la tensión de la correa es alta y podría sufrir lesiones al soltarse el cardador de forma violenta.

Pase la nueva correa alrededor del eje del motor y la polea del cardador.

Vuelva a colocar el cardador verificando que ambos extremos se ajustan en el surco del cabezal de la boquilla.

Tras instalar el cardador, gírelo manualmente asegurándose de que la correa no queda retorcida y que todas las piezas giran libremente.

Coloque la chapa inferior de acuerdo con la sección Desinstalación/Instalación de la chapa inferior.

### **Cambio del filtro de salida de aire**

El filtro de salida de aire se debe cambiar cuando esté sucio.

Tire hacia fuera del agarre para soltar la tapa.

Cambie el filtro de salida de aire y (Fig. B) cierre la tapa.

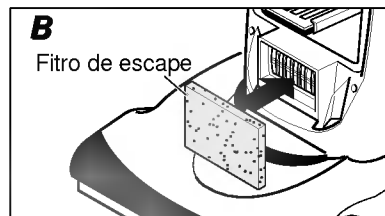
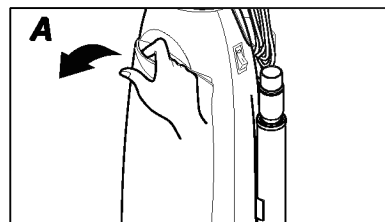

# INSTRUCCIONES DE CAMBIO



## PRECAUCIÓN

Peligro de descargas eléctricas o lesiones personales.  
Desconecte el aspirador de la red antes de proceder a su reparación o limpieza.  
En caso contrario, podrían producirse descargas eléctricas o lesiones por la puesta en marcha inadvertida del aspirador.

### **Cambio de la bolsa**

Compruebe la bolsa periódicamente. Si se acumula demasiada suciedad, el aspirador puede no funcionar correctamente.

Si el aspirador no parece tener la suficiente potencia de succión, compruebe la bolsa.

DESCONECTE EL ASPIRADOR DE LA RED.

Tire del agarre de la tapa y separe la tapa del aspirador. (Fig. A)

Tire de la boca de la bolsa para extraerla.

Coloque una bolsa nueva en el soporte para la bolsa y presione, según se muestra en la figura. (Fig. B)

Inserte las pestañas de la parte inferior de la tapa en las ranuras del compartimento. (Fig. C)

Gire la tapa hacia arriba a la posición cerrada y presiónela hasta que el gancho quede fijado en su posición.

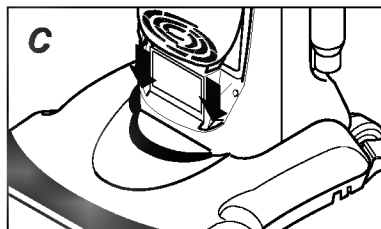
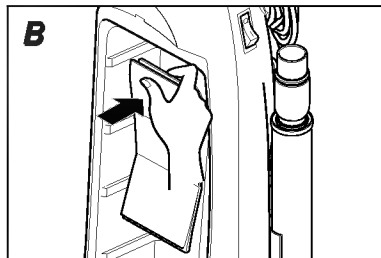
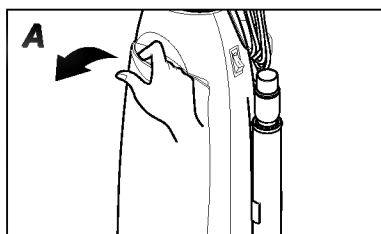

### **Cambio del filtro de protección**

El filtro de protección está situado en el compartimento para el polvo. Siempre que instale o cambie la bolsa, compruebe este filtro. Cuando el filtro se ensucie, límpielo o coloque uno nuevo.

Para soltar este filtro, abra la tapa y extráigalo de la parte inferior del compartimento del polvo.

Para limpiar un filtro usado, lávelo con agua y séquelo.

Vuelva a colocar el filtro en su lugar. Debe introducirse completamente en los salientes del fondo del compartimento del polvo.

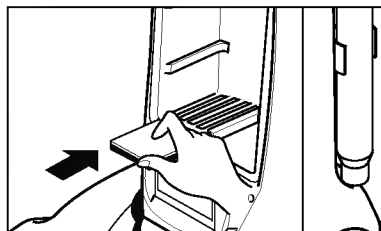

# MANTENIMIENTO



## PRECAUCIÓN

Peligro de descargas eléctricas o lesiones personales.  
Desconecte el aspirador de la red antes de proceder a su reparación o limpieza.  
En caso contrario, podrían producirse descargas eléctricas o lesiones por la puesta en marcha inadvertida del aspirador.

### ***Limpieza del cardador***

Para mantener una elevada eficacia de limpieza, limpie el cardador con frecuencia.

Asegúrese de haber desconectado el aspirador de la red.

Gire el aspirador. Si fuera necesario, suelte la chapa inferior según se muestra en la sección Desinstalación/Instalación de la chapa inferior.

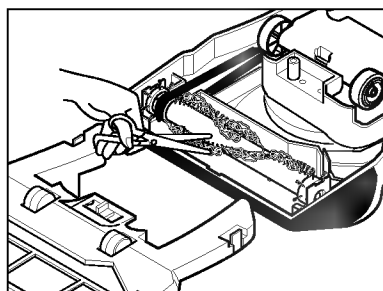

Saque los materiales enganchados, del tipo de pelos de alfombras y pelusas, etc.

# ESPECIFICACIONES

Modelo	V-U5545NB	V-U5540NB
Alimentación	120 V ~ 60 Hz	
Intensidad	12 A	
Dimensión/posición vertical	approx. 335 x 1138 x 322 mm (13 <sup>3</sup> / <sub>16</sub> x 44 <sup>13</sup> / <sub>16</sub> x 12 <sup>11</sup> / <sub>16</sub> ")	
Longitud del cable	7,6 m(25')	9,1 m(30')
Peso (aprox.)	6,4 kg(14 lb)	6,8 kg(15 lb)

# PIEZAS

Modelo	V-U5545NB	V-U5540NB
Bolsa	Type UR-B(Part No.:5231FI2453B)	
Correa	4400FI3348A	
Filtro de salida de aire (HEPA)	-	5231FI3756A
Filtro de salida de aire (Micras)	5231FI3757A	-
Bombilla	3525FI4001B	

## ANTES DE LLAMAR AL SERVICIO TÉCNICO

En caso de problemas de escasa importancia, consulte este cuadro para encontrar una posible solución. Cualquier otro servicio, aparte de los aquí descritos, deberá ser realizado por un servicio técnico autorizado.



### PRECAUCIÓN

Peligro de descargas eléctricas o lesiones personales.

Desconecte el aspirador de la red antes de proceder a su reparación o limpieza. En caso contrario, podrían producirse descargas eléctricas o lesiones por la puesta en marcha inadvertida del aspirador.

Problema	Causa posible	Solución posible
El aspirador no funciona	<ol style="list-style-type: none"> <li>1. No se ha enchufado correctamente.</li> <li>2. No hay voltaje en la toma de la red.</li> <li>3. No se ha pulsado el interruptor On/Off.</li> <li>4. Fusible roto.</li> <li>5. Activado el protector térmico.</li> </ol>	<ol style="list-style-type: none"> <li>1. Apriete el enchufe.</li> <li>2. Compruebe el fusible o disyuntor.</li> <li>3. Pulse el interruptor On/Off.</li> <li>4. Consulte al servicio técnico.</li> <li>5. Consulte en página 3.</li> </ol>
El aspirador no recoge la suciedad.	<ol style="list-style-type: none"> <li>1. Correa rota o desgastada.</li> <li>2. Cepillo cardador desgastado.</li> <li>3. Bolsa llena o atascada.</li> <li>4. Agujero en el tubo flexible.</li> <li>5. Tapa instalada incorrectamente.</li> <li>6. Correa no instalada en el eje del motor.</li> </ol>	<ol style="list-style-type: none"> <li>1. Cambie la correa.</li> <li>2. Cambie el cardador.</li> <li>3. Cambie la bolsa.</li> <li>4. Cambie el tubo flexible.</li> <li>5. Instale correctamente.</li> <li>6. Instale la correa en el eje del motor.</li> </ol>
El polvo escapa de la bolsa	<ol style="list-style-type: none"> <li>1. Bolsa instalada incorrectamente.</li> <li>2. Bolsa retorcida.</li> </ol>	<ol style="list-style-type: none"> <li>1. Instale la bolsa correctamente.</li> <li>2. Cambie la bolsa.</li> </ol>



## CENTRO DE SERVICIO DIRECTO

---

México D.F (5)3 211900 Av. Sor Juana Inés de la Cruz No 555. Col. San Lorenzo, Tlalnepantla Edo Mex  
Guadalajara (3)6195523 Chicago No. 120, Col. Ferrocarril Guadalajara, Jalisco  
Monterrey (8)3 549111 Ruiz Cortínex Ote No 2822 Col. La Moderna. Monterrey, Nuevo León  
Mérida (99)255049 Calle 60 No 360, Col. Centro, Merida Yucatán

### CENTRO DE SOLUCION AL CLIENTE

Teléfono	Lada sin costo 01 (800) 50 48100 y en el DF 3 211900
Fax	Lada sin costo 01 (800) 50 733 00 y en el DF 5 657549



**LG Electronics México S.A de C.V**

Av Sor Juana Inés de la Cruz No 555. Col. San Lorenzo, Tlalnepantla, Edo de Mex. Tel. 321 19 00

**NOTA :** EN CASO DE EXTRAÑO DE LA PRESENTE GARANTIA EL CONSUMIDOR PUEDE SOLICITAR UNA REPOSICION, PREVIA PRESENTACION CON FACTURA DE COMPRA CON EL PROVEEDOR O DIRECTAMENTE A LG ELECTRONICS MEXICO



