



# DVD SPELER

## Gebruiksaanwijzing

MODEL : DVD-3351E



Lees eerst deze handleiding volledig en aandachtig vooraleer dit apparaat aan te sluiten, te gebruiken of te verstellen.

**WAARSCHUWING:**       **STEL DIT PRODUKT NIET BLOOT AAN REGEN OF VOCHTIGHEID OM HET RISIKO OP BRAND OF EEN ELEKTRISCHE SCHOK TE VERMINDEREN.**

**VOORZICHTIG:** DEZE DVD SPELER GEBRUIKT EEN LASERSYSTEEM.

LEES EERST DEZE GEBRUIKSAANWIJZING AANDACHTIG OM EEN GOED GEBRUIK VAN DIT APPARAAT TE VERZEKEREN. BEWAAR DE GEBRUIKSAANWIJZING VOOR EVENTUELE NASLAG. NEEM KONTAKT OP MET EEN GEAUTHORIZEERDE SERVICE VOOR ONDERHOUD. ZIE SERVICE PROCEDURE.

HET GEBRUIK VAN CONTROLES, VERSTELLINGEN OF DE UITVOERING VAN ANDERE PROCEDURES DAN DEGENE DIE HIER WORDEN GESPECIFIËRD KUNNEN GEVAARLIJKE BESTRALING VEROORZAKEN.

PROBEER NIET OM DE KAST TE OPENEN EN VOORKOM DIREKT BLOOTSTELLEN AAN DE LASERSTRAAL. DE LASERSTRALING IS ZICHTBAAR WANNEER DE BEHUIZING WORDT GEOPEND. NIET IN DE STRAAL STAREN.

**WAARSCHUWING:**       VERANDERINGEN OF WIJZIGINGEN DIE NIET UITERLIJK GOEDGEKEURD ZIJN DOOR DE VERANTWOORDELIJKE PARTIJ VOOR GOEDKEURING, KUNNEN DE VERANTWOORDELIJKHEID VAN DE GEBRUIKER OM HET APPARAAT TE GEBRUIKEN NIETIG VERKLAREN.



*Dit product werd vervaardigd in  
overeenstemming met de vereisten voor  
radiointerferentie van de EEC richtlijn  
89/336/EEC, 93/68/EEC y 73/23/EEC.*

REGISTREER HET MODELNUMMER (Nu het nog zichtbaar is.)

Het model- en serienummer van uw nieuwe DVD apparaat staan op de achterkant van de DVD speler. Voor toekomstig gebruik, suggereren we deze nummers hier te registreren:

MODELNUMMER \_\_\_\_\_

SERIENUMMER \_\_\_\_\_

## Inleiding

- Veiligheidsvoorschriften . . . . . 2
- Inhoudstafel . . . . . 3
- Voorzorgsmaatregelen . . . . . 4
- Opmerkingen over discs . . . . . 5
- Identificatie bedieningsknoppen . . . . . 6-9
  - Voorzijde/Venster . . . . . 6
  - Achterzijde . . . . . 7
  - Afstandsbediening . . . . . 8
  - Vorbereiden van de afstandsbediening . . . . . 9
  - Bediening met afstandsbedieningl . . . . . 9

## Aansluitingen

- Aansluiting op TV . . . . . 10
- Aansluiting op een audiosysteem . . . . . 11
- Aansluiting op facultatief audiosysteem . . . . . 12-15
  - Genieten van Dolby digitaal geluid . . . . . 12
  - Genieten van Dolby Digitale Geluidswaergave (5.1 CH) . . . . . 13
  - Genieten van Dolby Pro Logic Surround geluid . . . . . 14
  - Genieten van 2 Kanaal Digitaal Stereo geluid . . . . . 15
  - Genieten van DTS geluid . . . . . 15

## Basisfuncties

- Basiswaergave . . . . . 16-18
- Verschillende waergavesnelheden met de wisselring . . . . . 19

## Weergave met GUI menu iconen

- Algemene informatie over GUI menu iconen . . . . . 20
- Detailbeschrijving van iedere GUI menu icoon . . . . . 21

## Gevorderde bediening

- Gebruik van titelmenu . . . . . 22
- Gebruik van DVD menu . . . . . 22
- Opslaan in het geheugen van instellingen voor bekeken DVDs (Voorwaardelijk geheugen) . . . . . 23
- Verandering ondertitelingstaal . . . . . 24
- Verandering taal van filmmuziek . . . . . 24
- Kijk vanuit andere hoek . . . . . 25
- Produceren van 3D surround effect . . . . . 25
- Herhaling . . . . . 26
- Opslaan in geheugen om opnieuw te bekijken of beluisteren . . . . . 27
- Zoom . . . . . 28
- Waergave in willekeurige volgorde . . . . . 28
- Geprogrammeerde waergave . . . . . 29
- Waergave met MP3 . . . . . 30-31

## Aanvangsinstellingen

- Gewone procedures voor aanvangsinstellingen . . . . . 32
- Selecteren van disc talen . . . . . 33
- Selecteren van classificatie en wachtwoord . . . . . 34-35
- Selecteren van TV scherm . . . . . 36
- Selecteren van menutaal . . . . . 37
- Selecteren van TV uitgang . . . . . 37
- Selecteren van pseudo PAL . . . . . 38
- Selecteren van digitale audio uitgang . . . . . 39
- Selecteren van luidspreker . . . . . 40
- Tabel met talen en hun afkortingen . . . . . 41

## Referenties

- Disc vereisten/Informatie kopijrechten . . . . . 42
- Vooraleer het service personeel op te bellen . . . . . 43
- Specificaties . . . . . 44

## Verhandelen

- ❑ Wanneer de DVD speler wordt verzonden, gebruik dan altijd het originele verzendkarton en verpakkingsmateriaal. Voor een maximale bescherming, verpak het apparaat zoals het oorspronkelijk was verpakt uit de fabriek.
- ❑ Gebruik geen vluchtige vloeistoffen zoals insectensprays dichtbij de DVD speler. Laat geen rubber of plastic producten in contact met de DVD speler voor lange tijd want deze zullen de afwerkingslaag beschadigen.
- ❑ De boven- en achterkantpanelen van de DVD kunnen warm lopen na een lange tijd in gebruik te zijn. Dit is normaal en geen teken van slecht functioneren.
- ❑ Wanneer de DVD speler niet in gebruik is, de disc verwijderen en het apparaat uitschakelen.
- ❑ Als de DVD speler voor lange tijd niet wordt gebruikt, kan het gebeuren dat het in de toekomst niet goed meer functioneert. Schakel daarom het apparaat van tijd tot tijd in.

## Plaats

- ❑ Wanneer u de DVD speler dichtbij de TV, radio of VCR plaatst kan het gebeuren dat het beeld een mindere kwaliteit heeft en het geluid vervormt. Verwijder de DVD in dit geval van de TV, radio of VCR.

## Onderhoud

### Gebruik een zacht droog doek voor reiniging.

- ❑ Gebruik een doek met een verdunde detergent-oplossing voor moeilijk te verwijderen vuil, goed uitwringen en uitwrijven. Gebruik geen enkel type ontbindingsmiddel zoals verdunner of benzine want die kunnen het oppervlak van de DVD beschadigen.
- ❑ Als u een doek gebruikt met een chemisch verzadigd middel, volg dan de instructies van dat product.

**Waarschuwing:** Reiniging en afstelling van lenzen en/of andere onderdelen van het weergave-mechanisme moet door een deskundig technicus gebeuren.

## Klaar beeld

De DVD speler is een high-tech precisieapparaat. Als de optische opnamelens and onderdelen van de drive bevuild zijn of versleten dan wordt het beeld van een mindere kwaliteit. Om een klaar beeld te verkrijgen is het aangeraden om geregeld een onderhouds- en inspectiebeurt te houden (reiniging of vervanging van onderdelen), iedere 1000 uur in gebruik. Dit hangt af van de gebruiksomstandigheden. Voor details, neem contact op met uw dichtsbijzijnde handelaar.

## Vochtigheidscondensatie

### Vochtigheidscondensatie beschadigt de DVD speler. Lees het volgende aandachtig.

Vochtigheidscondensatie komt bijvoorbeeld voor wanneer je een frisse drank in een glas giet op een warme dag. Op de buitenkant van het glas vormen zich druppels. Op dezelfde manier kan vochtigheid condenseren op de optische opnamelens binnenin dit apparaat, een van de meest cruciale interne delen van de DVD speler.



### Vochtigheidscondensatie komt voor in de volgende gevallen.

- ❑ Wanneer u de DVD speler onmiddellijk van een koude in een warme plaats brengt.
- ❑ Wanneer u het DVD apparaat in een kamer gebruikt waar net de verwarming is aangezet, of als de koude lucht van de airconditioning onmiddellijk op het apparaat blaast.
- ❑ In de zomer wanneer u de DVD speler in een warme en vochtige plaats gebruikt net nadat u het apparaat uit een kamer met airconditioning brengt.
- ❑ Wanneer u het DVD apparaat in een vochtige plaats gebruikt.

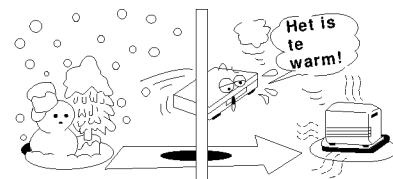

### De DVD speler niet gebruiken wanneer vochtigheidscondensatie kan voorkomen.

Als u de DVD speler in dergelijke omstandigheden gebruikt dan kunnen de discs en interne onderdelen beschadigd raken. Verwijder de disc, steek de voedingskabel in het stopcontact, schakel de DVD in en laat het apparaat aanstaan voor een twee- of drietal uren. Na twee of drie uren zal de DVD opgewarmd zijn en alle vochtigheid verdampt. Laat de voedingskabel van de DVD speler in het stopcontact en vochtigheidscondensatie zal zich zelden voordoen.

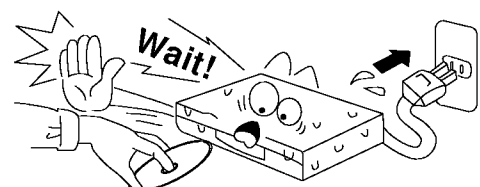

Dit onderdeel geeft aanduiding voor de verhandeling, reiniging en bewaring van discs.

### Verhandeling van discs

- De weergavezijde van de disc niet aanraken.



- Geen papier of plakband aan de discs bevestigen.



### Bewaring van discs

- De discs niet bewaren op een plaats in direct zonlicht of in de buurt van warmtebronnen.
- De discs niet in vochtige of stoffige plaatsen bewaren zoals in de badkamer of dichtbij een bevochtigingsapparaat.
- Bewaar de discs rechtop in een koffer. Opstapelen of het plaatsen van objecten op discs die niet in hun kistje zitten kan kromtrekken veroorzaken.

### Reinigen van discs

- Vingerafdrukken en stof op de discs veroorzaken beeld- en geluidsvervalsing. Wrijf de disc vanaf het centrum naar buiten toe schoon met een zacht doek. Houd de disc altijd schoon.
- Als het stof niet met een zacht doek kan verwijderd, wrijf dan lichtjes met een zacht en een weinig vochtig doek en beëindig met een droog doek.
- Gebruik geen enkel type oplossingsmiddel zoals verdunner, benzine of commerciële reiniging-middelen of anti-statische sprays voor vinyl LPs. Deze kunnen de disc beschadigen.

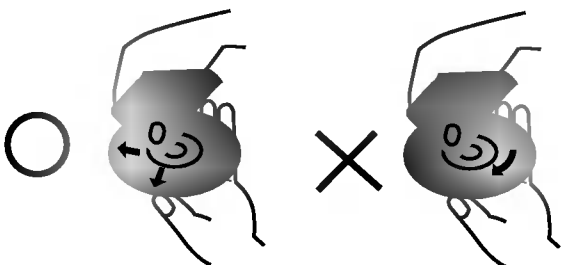

### Deze gebruiksaanwijzing

- Deze gebruiksaanwijzing verklaart de basisinstructies van dit DVD apparaat.
- Sommige DVD video discs hebben functies die niet in deze handleiding worden verklaard. Daarom kunnen instructies verschillen van deze gebruiksaanwijzing, en er kunnen ook extra instructies bestaan. Volg in dit geval de instructies die worden vertoond op het TV scherm of pakket.
- “” kan op het TV scherm verschijnen gedurende de weergave. Dit icon betekent dat de functie verklaard in deze gebruiksaanwijzing niet beschikbaar is voor dit DVD video disc model.

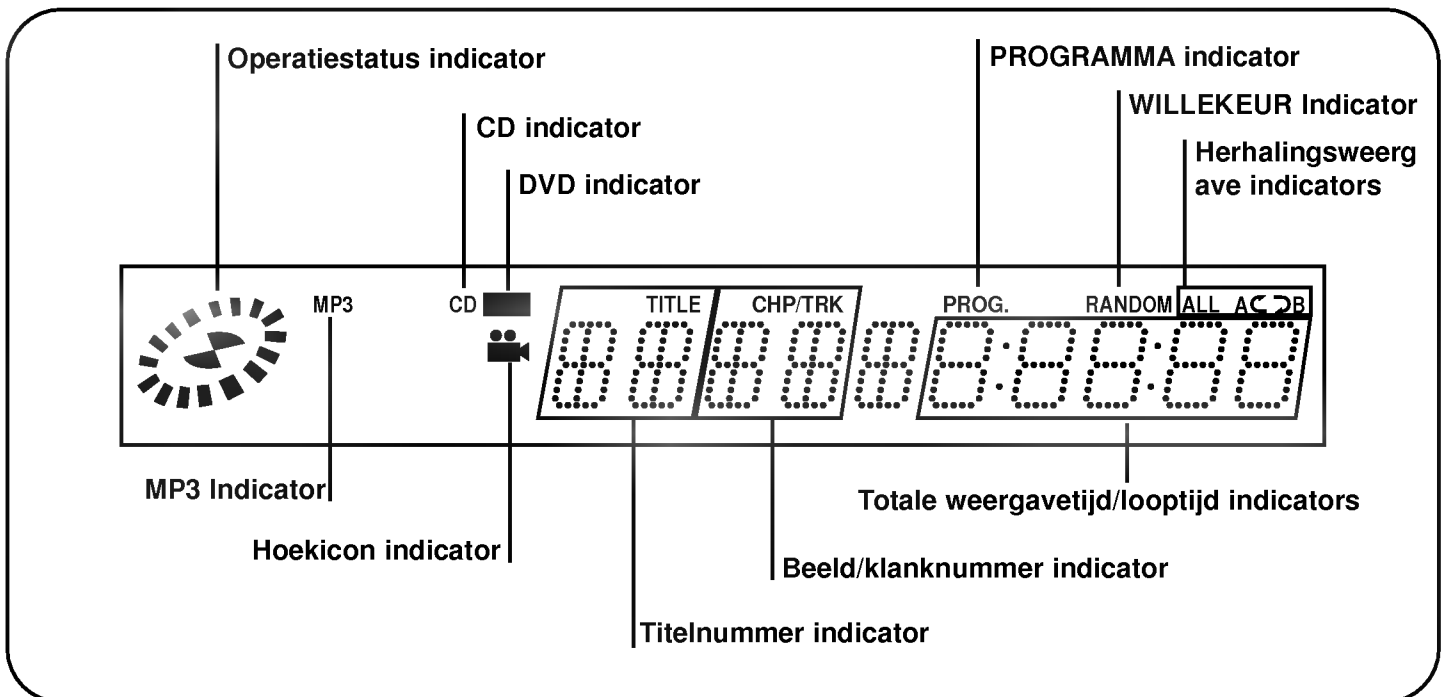
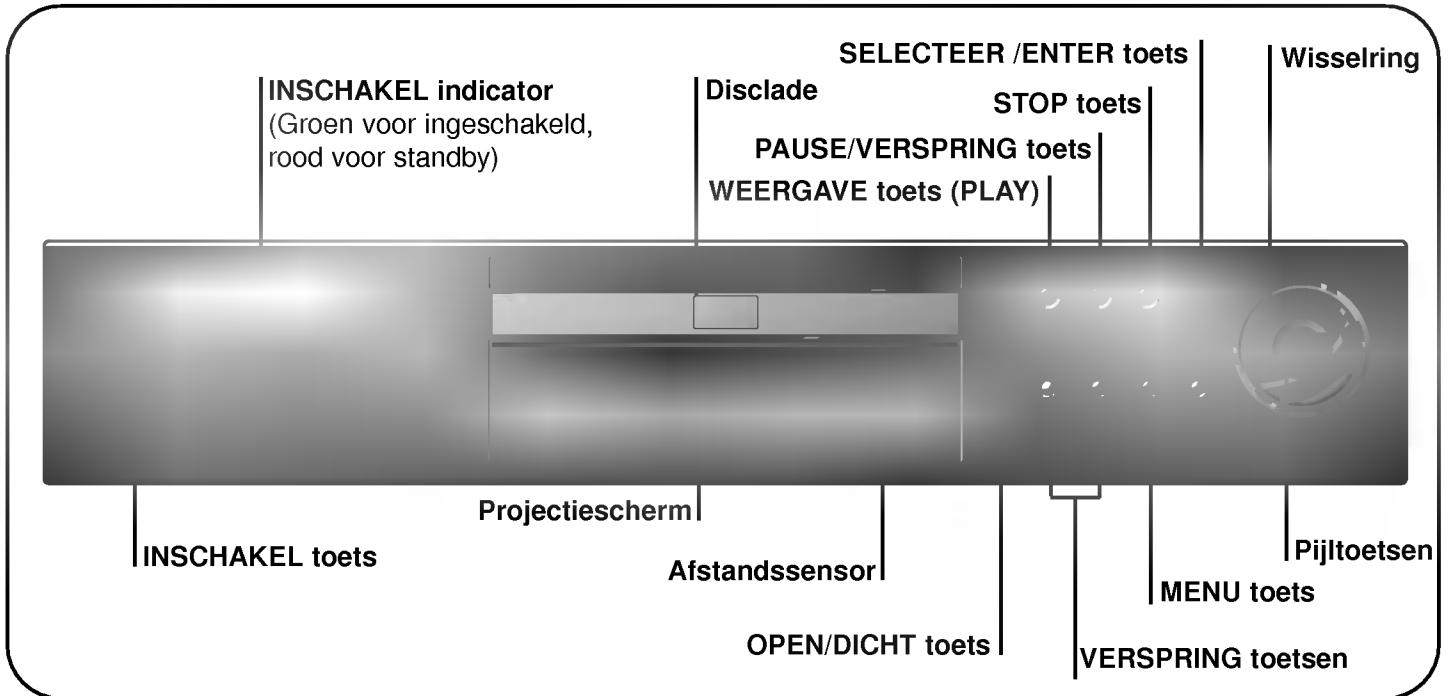

**Achterzijde**

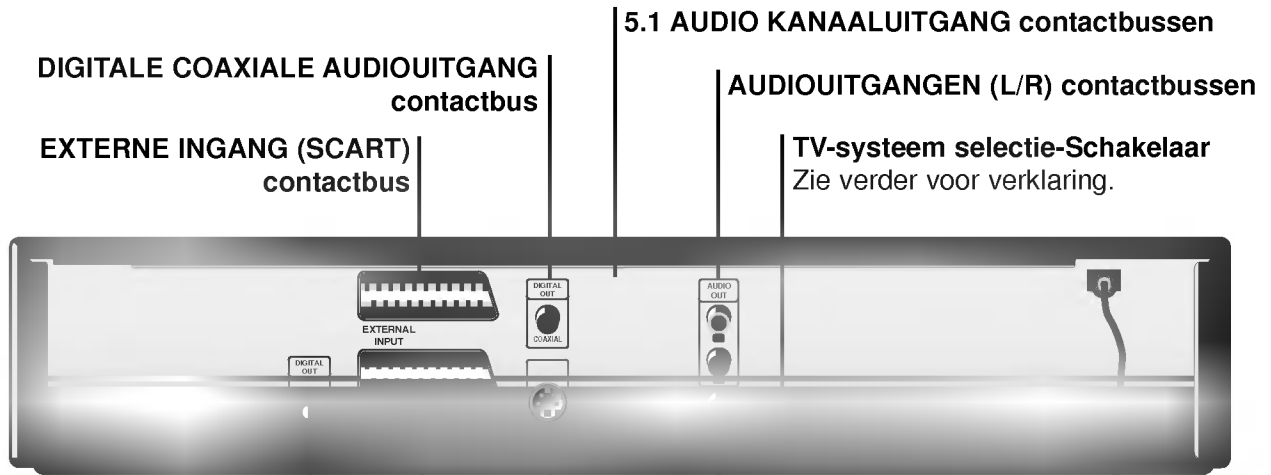

**DIGITAAL OPTISCHE AUDIO UITGANG contactbus**

Verwijder de stofbeschermingsdop van de connector en verbind de optisch digitale kabel (niet bijgeleverd) stevig zodat de configuraties van beiden, kabel en connector, overeenkomen. Houd de stofbeschermingsdop bij en breng die steeds terug aan wanneer de connector niet wordt gebruikt om tegen het stof te beschermen.

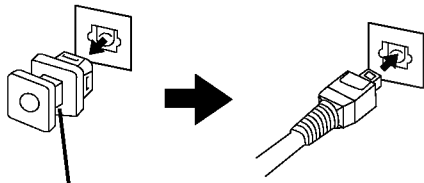

Stofbeschermingsdop

Naar TV (SCART contactbus)

S-VIDEO uitgang contactbus

**NETVOEDINGSKABEL**  
Sluit enkel aan op wisselstroomuitgang van 100-240V, 50/60Hz.

U kan genieten van NTSC of PAL discs door de TV-systeem selectieschakelaar in te schakelen op het gewenste systeem.

- Als u probeert om een PAL disc weer te geven met NTSC-TV zal het apparaat de disc niet weergeven.
- Als de instelling van de selectieschakelaar voor het TV-systeem niet overeenkomt met het systeem van uw TV dan zal eventueel geen normaal kleurbeeld worden vertoond.
- Selecteer de TV-systeem selectieschakelaar wanneer het apparaat is uitgeschakeld.
- Als een NTSC disc met PAL-TV wordt weergegeven dan kan het gebeuren dat sommige discs zwarte strepen vertonen boven- en onderaan het scherm.

Positie van de TV-systeem selectieschakelaar	Verbonden TV	Disc
PAL	PAL	NTSC/PAL DVD disc
NTSC	NTSC	NTSC DVD disc
AUTO	MULTIsysteem TV	NTSC/PAL DVD disc

## AFSTANDSBEDIENING

Instructies voor ieder van de afstandsbedieningsfuncties kunnen in het overeenkomstig deel van deze gebruiksaanwijzing worden gevonden.

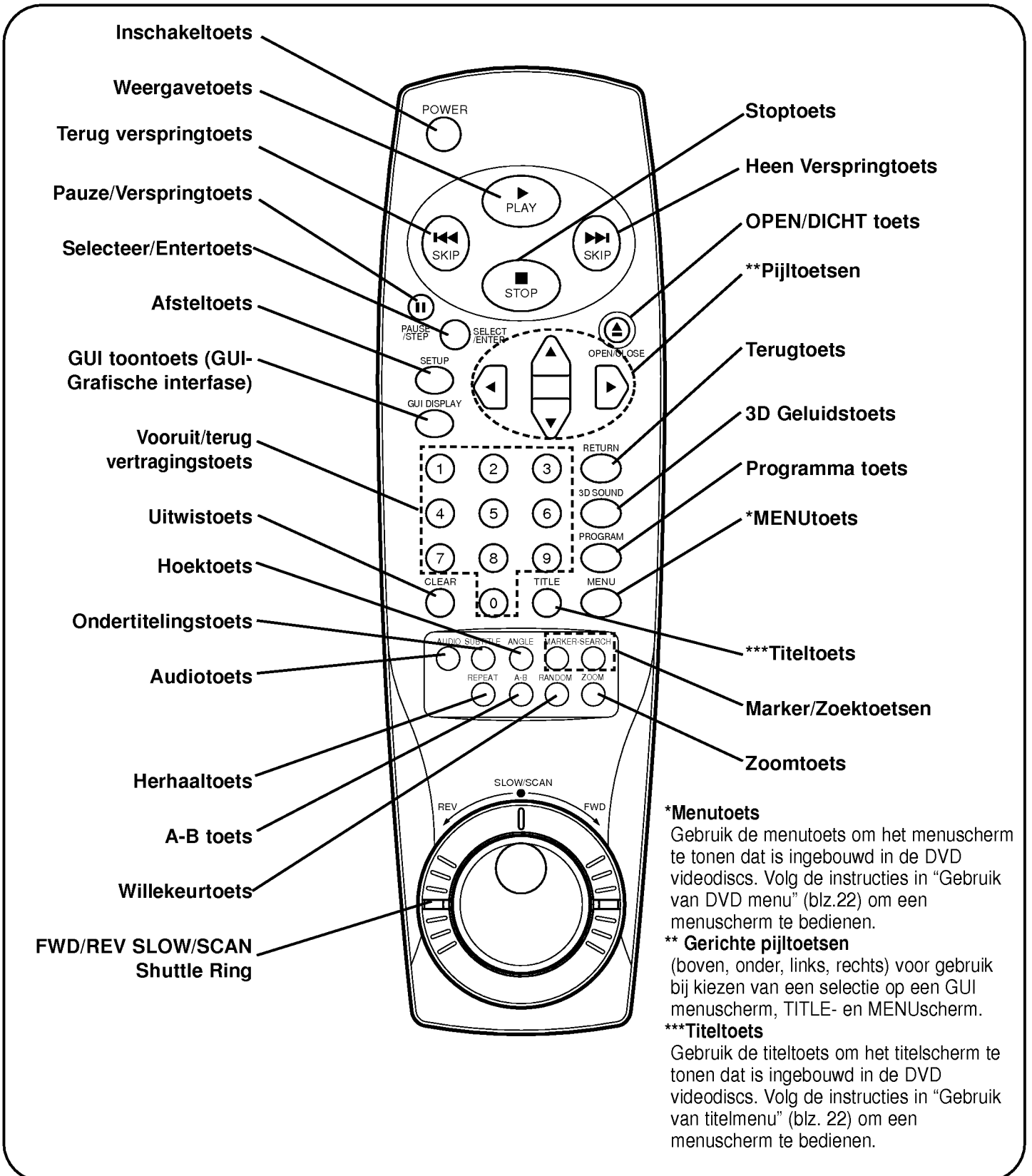



## Vorbereiding van afstandsbediening

Steek de batterijen in de afstandsbediening zodat deze kan gebruikt om de DVD speler te bedienen.

**Open het deksel van de batterijhouder.**

**Steek de batterijen (AAA-formaat) in de houder.**

- Verzeker u ervan dat de + en – polariteiten op de batterijen overeenkomen met de tekens binnenin de batterijhouder.

**Sluit het deksel van de batterijhouder.**

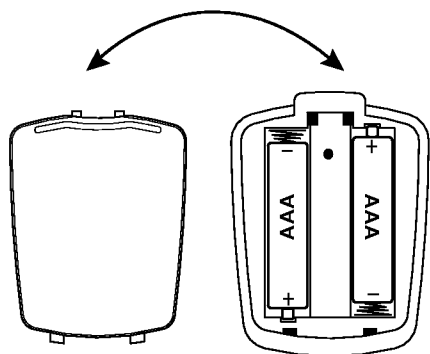

## Bediening met afstandsbediening

Dit onderdeel toont u hoe de afstandsbediening te gebruiken.

**Wijs met de afstandsbediening op de afstandssensor en druk op de toetsen.**

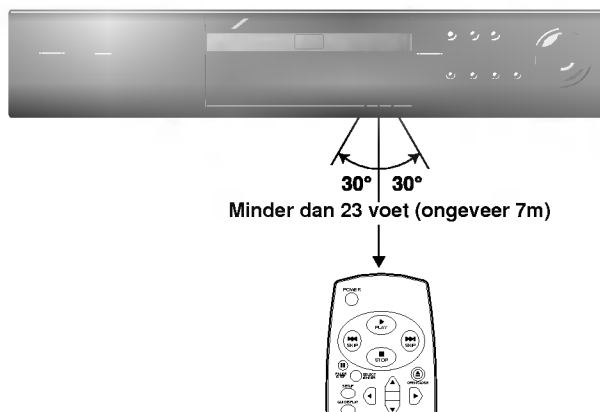

**Afstand:** Ongeveer 23 voet (7m) vanaf de voorkant van de afstandssensor.

**Hoek:** Ongeveer 30° in iedere richting vanaf de voorkant van de afstandssensor.

- \* De afstandssensor van de DVD speler niet blootstellen aan een sterke lichtbron zoals direct zonlicht of verlichting. Indien dit wel gebeurt is het mogelijk dat de DVD speler niet met de afstandsbediening kan worden gebruikt.

- Onjuist gebruik van batterijen kan batterijlekkage en corrosie veroorzaken.
- Volg de instructies om de afstandsbediening juist te gebruiken.
- Steek de batterijen niet in de afstandsbediening in de verkeerde richting.
- De batterijen niet opladen, verwarmen, openen of in kortsluiting veroorzaken. Gooi de batterijen niet in het vuur.
- Laat geen lege of uitgeputte batterijen achter in de afstandsbediening.
- Geen verschillende types van batterijen, noch oude en nieuwe batterijen tezamen gebruiken.
- Verwijder de batterijen als u de afstandsbediening voor een langere tijd niet gebruikt om mogelijke schade door batterijkorrosie te voorkomen.
- Als de afstandsbediening niet goed functioneert of als de operatiestraal gereduceerd raakt, vervang dan alle batterijen door nieuwe.
- Als batterijlekkage voorkomt verwijder de batterijvloeistof uit de batterijhouder en steek er daarna nieuwe batterijen in.
- De levensduur van batterijen bij gewoon gebruik moet minstens een jaar zijn.

- Richt de afstandsbediening op de afstandssensor van de DVD speler.
- Laat de afstandsbediening niet vallen en vermijd schokken.
- Laat de afstandsbediening niet achter dichtbij een heel warme of vochtige plaats.
- Vermijd water of vocht in contact te brengen met de afstandsbediening.
- Open de afstandsbediening niet.

### Sluit de DVD speler aan op je TV

Indien de DVD speler aangesloten is op de TV langs een videocassette recorder, dan kan het gebeuren dat het beeld niet normaal wordt weergegeven door sommige DVDs. We raden je daarom aan om de DVD speler niet op de videocassette recorder aan te sluiten wanneer je het home entertainment systeem installeert.

- Om beelden te bekijken van de videocassettespeler zet je de speler in de waakmode.

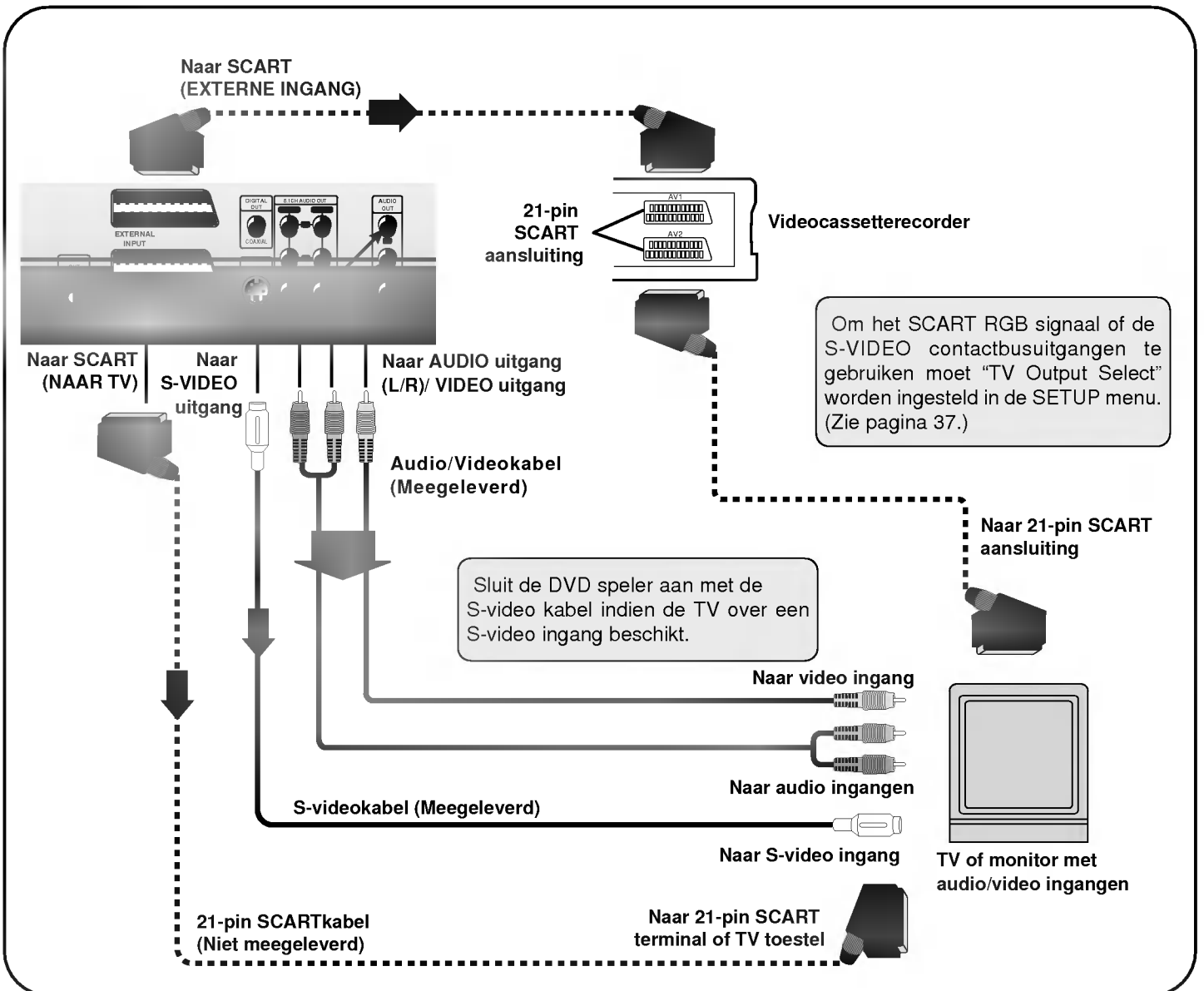

- Kijk ook de gebruiksaanwijzing van je TV in.
- Als de DVD speler op de TV wordt aangesloten, verzeker je er dan van dat de apparaten uitgeschakeld zijn en van beide de stekker is uitgetrokken, vooraleer nieuwe aansluitingen te maken.
- Sluit de DVD speler direct aan op de TV. Als de DVD speler op een VCR wordt aangesloten dan zal het beeld worden vervormd omdat DVD video disks beschermd zijn tegen kopiëren.
- In geval het TV toestel een RGB signaal heeft, wordt het RGB signaal automatisch geselecteerd op de TV. (Dit gebeurt alleen indien "Component" wordt geselecteerd op "TV Output Select" in de SETUP menu.)

### ⚠ Waarschuwing

Zet de Digitale audio uitgang van deze DVD speler niet op "Dolby Digital" behalve als u een DIGITAL AUDIO uitgang van deze DVD speler aansluit op een AV decoder die beschikt over de Dolby Digitale decodingfunctie. Het hoge volume kan uw gehoor en de luidsprekers beschadigen. (Zie "Selecteren van digitale audio uitgang" op blz 39.)

U kan de audio CDs en DVD video discs in stereo beluisteren.

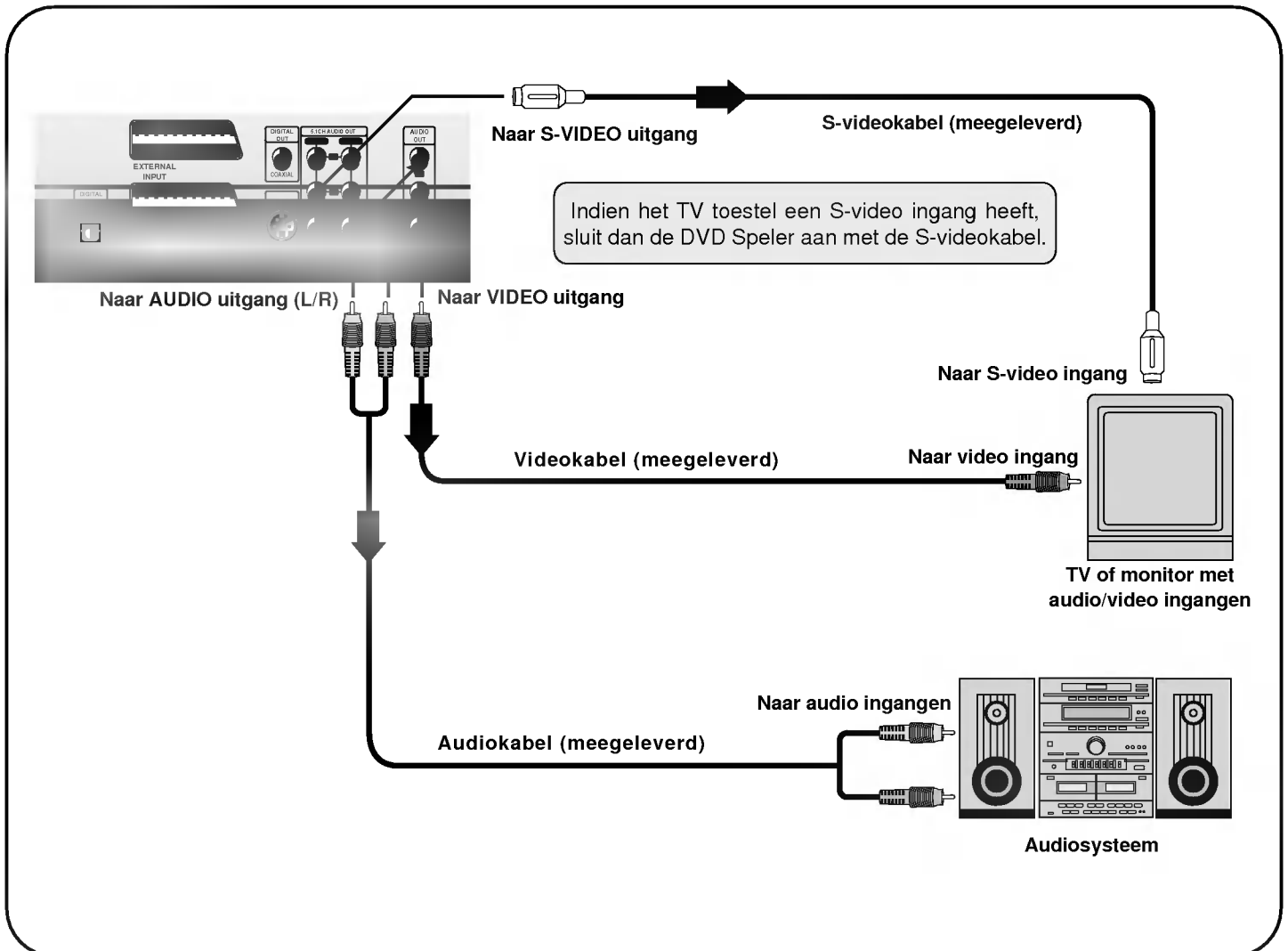

- Kijk ook de gebruiksaanwijzing van uw audiosysteem in.
- Als de DVD speler op andere apparatuur wordt aangesloten, verzeker u ervan dat alle apparatuur uitgeschakeld is en de stekkers zijn uitgetrokken vooraleer enige aansluitingen te maken.
- Als de DVD speler dichtbij een sintonizator of radio staat, kan de radiouitzending eventueel vervormen. Verwijder de DVD speler in dit geval van de sintonizator of radio.
- Het uitgangsgeluid van de DVD speler heeft een breed dynamisch bereik. Verzeker u ervan het ontvangstvolume af te stellen op een gematigd luisterniveau. Anders zouden de luidsprekers kunnen beschadigd raken door een plots hoog volume.
- Schakel de ontvanger uit vooraleer de voedingskabel van de DVD speler aan- of af te sluiten. Als u de ontvanger laat aanstaan kunnen de luidsprekers worden beschadigd.

### ⚠ Waarschuwing

Zet de Digitale Audio uitgang van deze DVD speler niet op "Dolby Digital" behalve als u een DIGITAL AUDIO uitgang van deze DVD speler aansluit op een AV decoder die beschikt over de Dolby Digitale decodingfunctie. Het hoge volume kan uw gehoor zowel als de luidsprekers beschadigen. (Zie "Selecteren van digitale audio uitgang" op blz 39.)

## Genieten van Dolby digitaal geluid

U kan genieten van dynamisch hoge kwaliteitsgeluid van Dolby digital, Dolby Pro Logic en tweekanaals digitale stereo.

### Dolby digital

Dolby digital is de technologie van de driedimensionele geluidsweergave die wordt gebruikt in bioscopen waar de laatste nieuwe films worden vertoond en die nu beschikbaar is om dit realistisch effect thuis te reproduceren. U kan genieten van een film en een live concert op DVD video discs met dit realistische dynamische geluid als de DVD speler wordt aangesloten op een 6 kanaals ontvanger uitgerust met een Dolby digitale decoder of een Dolby digitale processor.

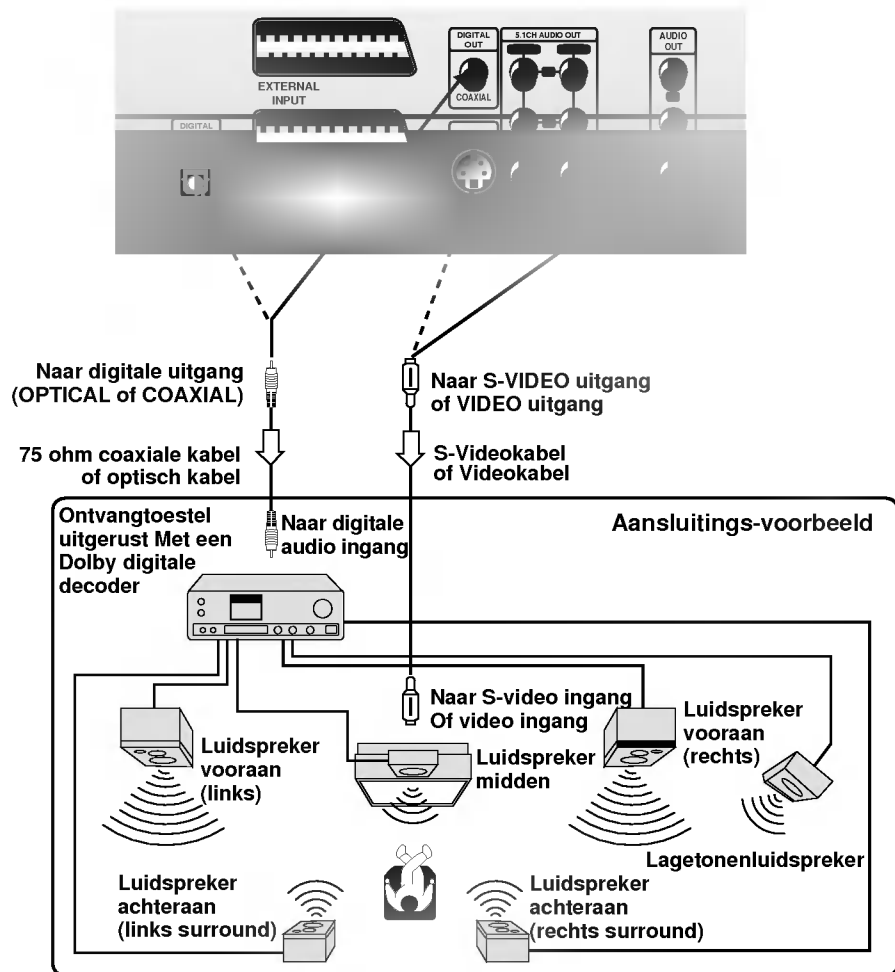

**Om te kunnen genieten van het Dolby digitale geluid van deze DVD speler heeft u het volgende nodig:**

- DVD opgenomen in Dolby digital
- 6 kanaalontvanger uitgerust met een Dolby digitale decoder of een Dolby digitale processor en voedingsbron
- 5 luidsprekers en 1 lagetonenluidspreker

**Om te genieten van het Dolby digitale geluid**

Moet u "Dolby Digital" selecteren op de SETUP menu.

\* Gefabriceerd onder licentie van Dolby Laboratories Licensing Corporation. "Dolby" en het dubbele-D symbool zijn handelsmerken van Dolby Laboratories Licensing Corporation. Konfidentieel niet gepubliceerd materiaal. © 1992-1997 Dolby Laboratories, Inc. Alle rechten voorbehouden.

- Kijk ook de gebruiksaanwijzing van uw audiosysteem in.
- Als de DVD speler op andere apparatuur wordt aangesloten, verzeker u ervan dat alle apparatuur uitgeschakeld is en de stekkers zijn uitgetrokken vooraleer enige aansluitingen te maken.
- Het uitgangsgeluid van de DVD speler heeft een breed dynamisch bereik. Verzeker u ervan het ontvangstvolume af te stellen op een gematigd luisterniveau. Anders zouden de luidsprekers kunnen beschadigd raken door een plots hoog volume.
- Schakel de ontvanger uit vooraleer de netvoedingskabel van de DVD speler aan- of af te sluiten. Als u de ontvanger laat aanstaan kunnen de luidsprekers worden beschadigd.

## Genieten van Dolby Digitale Geluidswaergave (5.1 CH)

### Dolby Digitale Driedimensionele Geluidswaergave (5.1 CH)

Dolby Digitaal is een zes kanaals digitale driedimensionele geluidstechnologie die werd ontwikkeld door de Dolby Laboratories voor een theatrale driedimensionele geluidswaergave. DVD spellers met de Dolby Digitale technologie vertonen het logo . Je kan genieten van een realistisch, theatraal driedimensioneel geluid van een DVD film of muziek disk die dit logo vertoont. Twee luidsprekers vooraan, een in het centrum, en twee achteraan plus nog eens een laagtonenluidspreker maken deel uit van het "5.1-kanaal" audiosysteem dat Dolby Digitaal gebruikt.

### Verbindingen

Verbind een ontvangen met 5.1 kanaalsingangen met de speler en de luidsprekers. Bekijk de figuur hieronder.

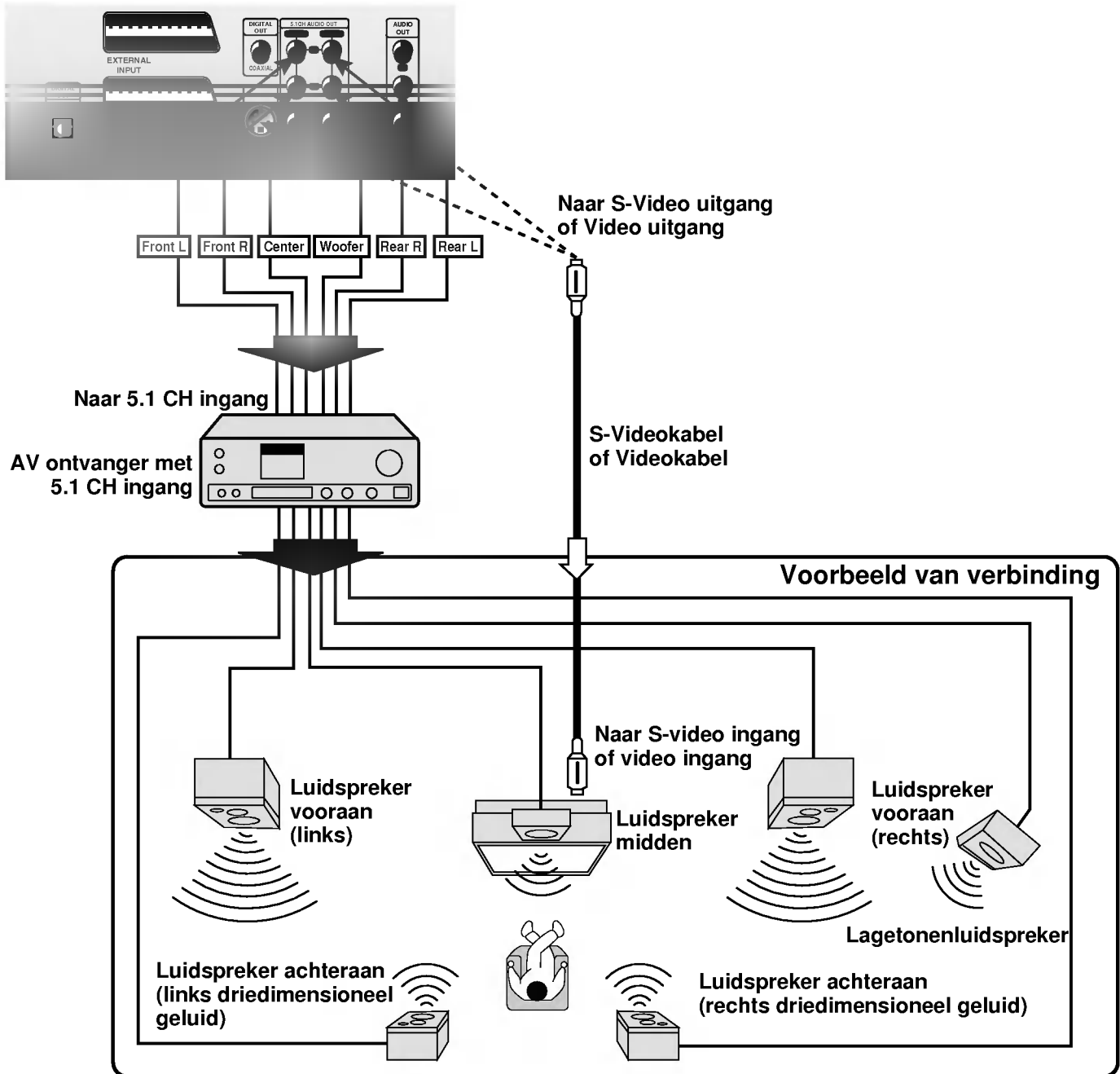

## Genieten van Dolby Pro Logic Driedimensionele geluidswaergave

### Dolby Pro Logic Surround

U kan toch nog genieten van de driedimensionele geluidswaergave, ook al biedt uw A/V ontvangtoestel geen Dolby digitale decoding aan, als uw A/V ontvangtoestel een Dolby Pro Logic decoder bezit. Bekijk het volgende aansluitingsdiagram.

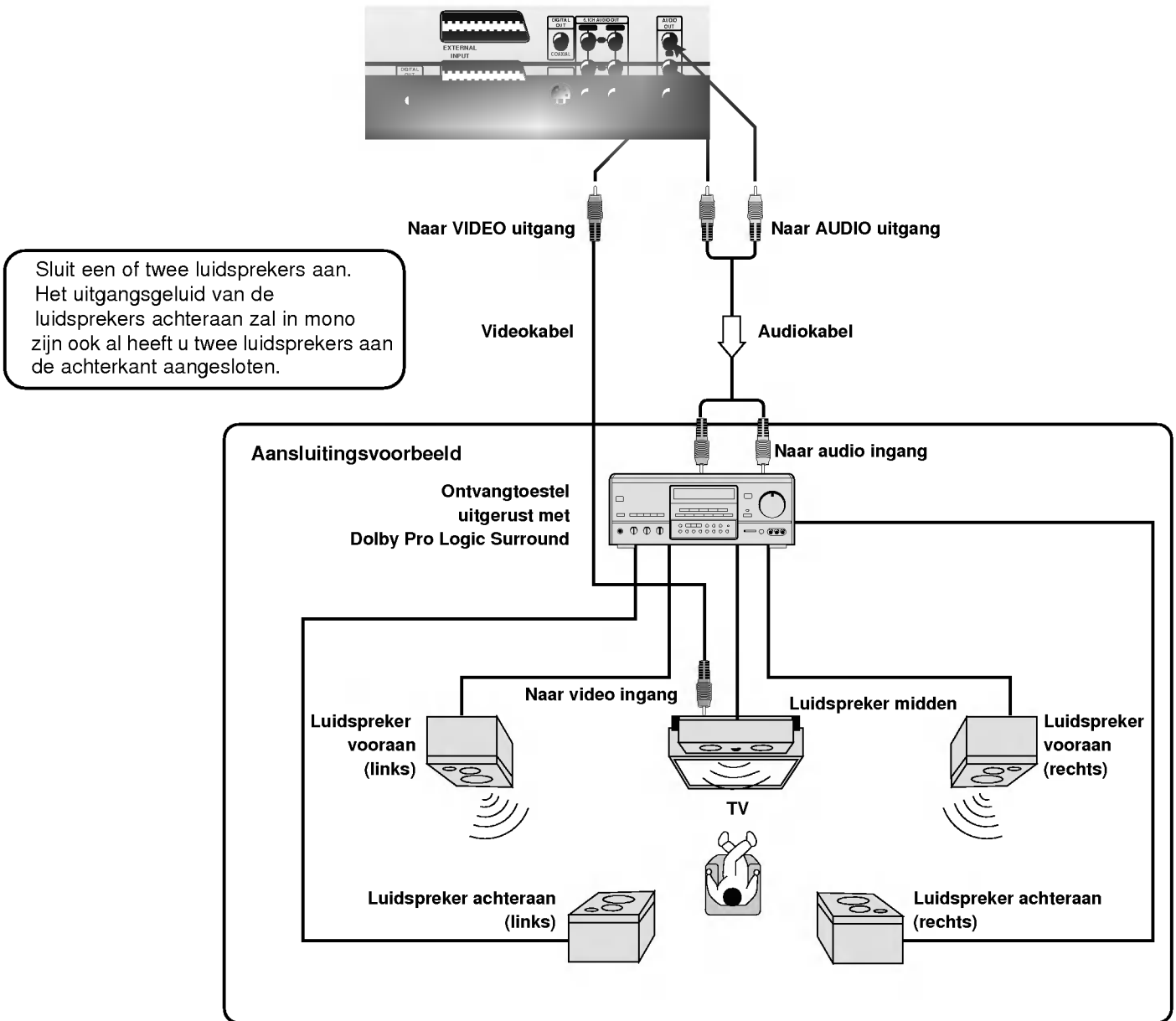

- **Bij een ontvangtoestel uitgerust met Dolby digital**

Sluit de apparatuur aan op dezelfde manier zoals beschreven in "Genieten van Dolby digitaal geluid" op de voorgaande bladzijde. Kijk na in die gebruiksaanwijzing en stel het ontvangtoestel zo af dat u kan genieten van het Dolby Pro Logic Surround geluid.

### ⚠ Waarschuwing

Zet de Digitale audio uitgang van deze DVD speler niet op "Dolby Digital" behalve als u een DIGITAL AUDIO uitgang van deze DVD speler aansluit op een AV decoder die beschikt over de Dolby Digitale decodingfunctie. Het hoge volume kan uw gehoor zowel als de luidsprekers beschadigen. (Zie "Selecteren van digitale audio uitgang" op blz 39.)

## Genieten van 2 kanaals digitale stereo geluid

### 2 Kanaals Digitale Stereo

U kan genieten van het dynamische geluid van een 2 kanaals Digitale Stereo als de DVD speler wordt aangesloten op een ontvangtoestel uitgerust met een digitale audio ingang en een luidsprekersysteem (rechts en links luidsprekers vooraan).

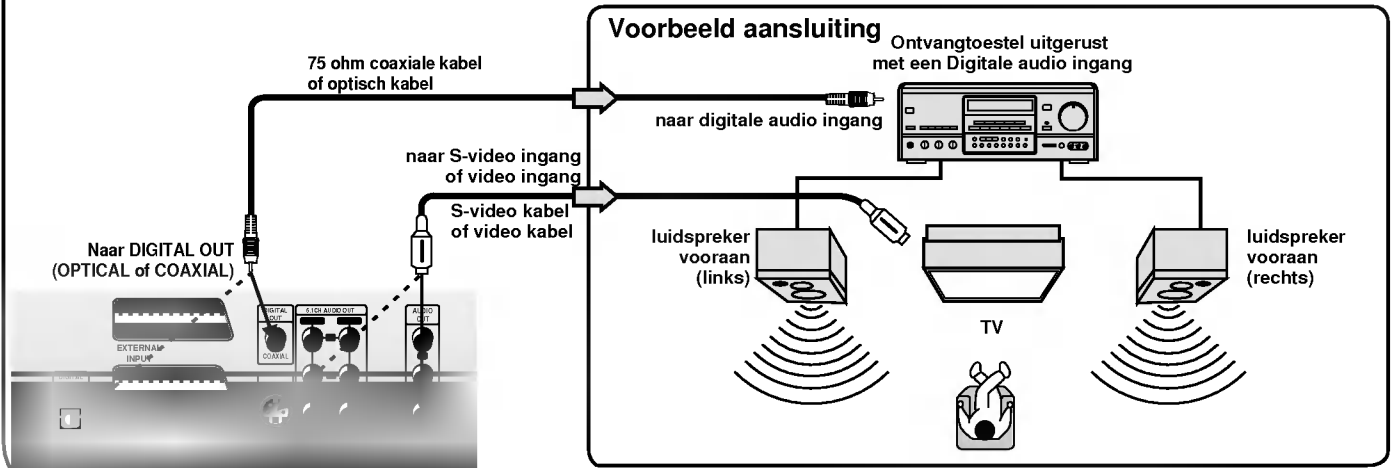

## Genieten van DTS geluid

**Introductie van DTS Digitale driedimensionele geluidswaergave™**..de beste technologie ooit uitgevonden om de bestaande "huiscinema" systemen om te vormen in zes discrete kanalen met een buitengewone klare, beter-dan-compact disc kwaliteit en digitale audio performance. DTS Digitale driedimensionele geluidswaergave is het enige 5.1 driedimensionele geluidswaergave formaat dat deze revolutionaire driedimensionele ervaring kan overbrengen door nieuwe muziekopnames op compact discs, originele 5.1 soundtracks op film laserdiscs, en weldra een grote variatie van producten op DVD.

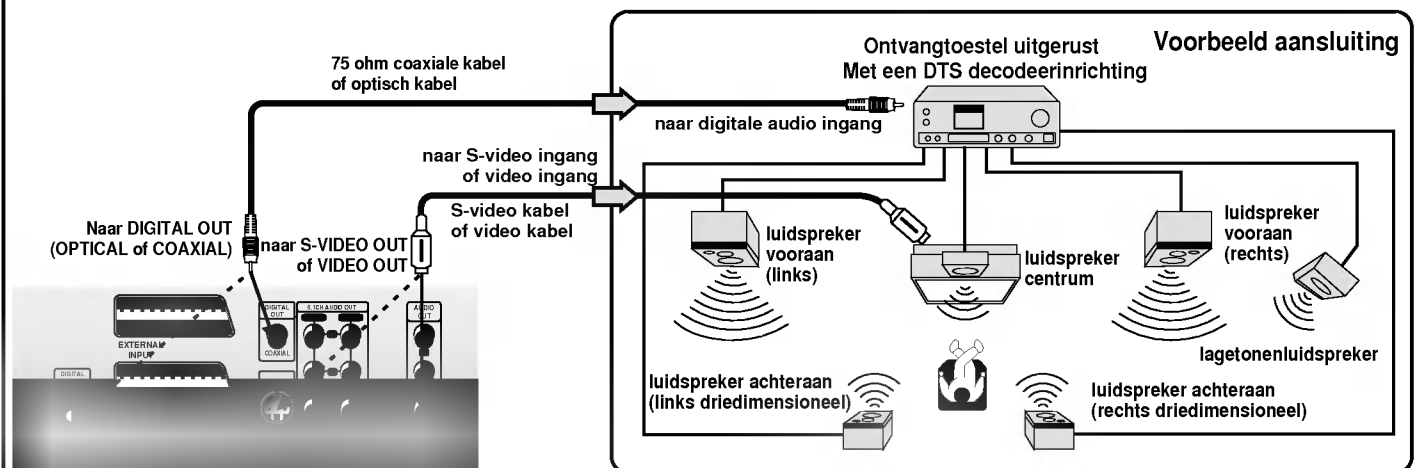

"DTS" en "DTS Digital Out" zijn handelsmerken van Digital Theater Systems, Inc.

- Zie ook de gebruiksaanwijzing van uw ontvangtoestel.
- Als u de DVD speler aansluit op andere apparatuur, verzeker u er dan van alle apparatuur uit te schakelen en de stopcontacten uit te trekken vooraleer de aansluitingen te maken.
- De uitgangswaergave van de DVD speler heeft een groot dynamisch bereik. Verzeker u ervan het volume van het ontvangtoestel op een gematigd niveau te zetten. Anders kunnen de luidsprekers beschadigd raken door een plots hoog volume.
- Schakel het ontvangtoestel uit vooraleer de netvoedingsverbinding van de DVD speler aan of af te sluiten. Als het ontvangtoestel blijft ingeschakeld kunnen de luidsprekers beschadigd raken.



Dit onderdeel geeft de basiselementen hoe een DVD video disc weer te geven.

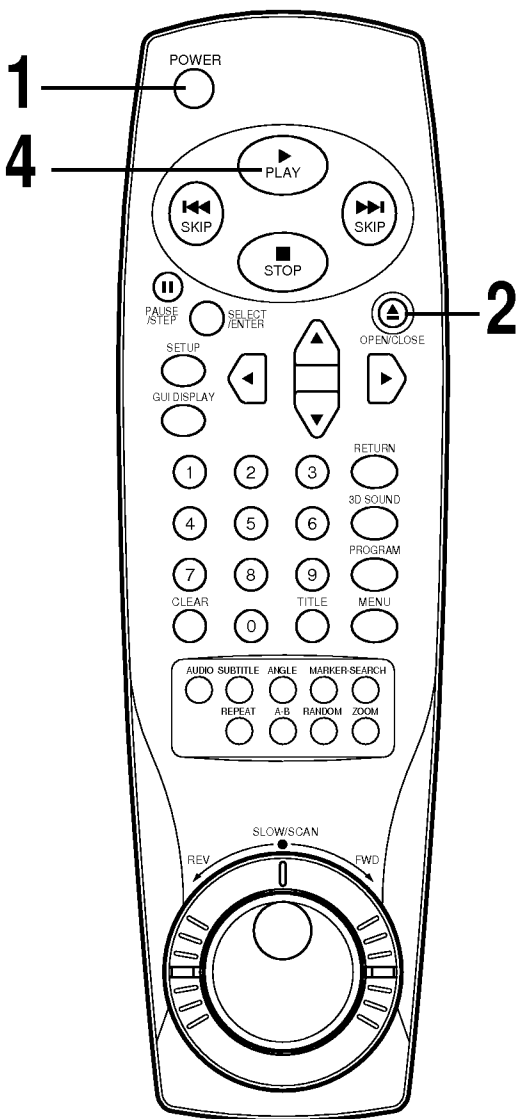
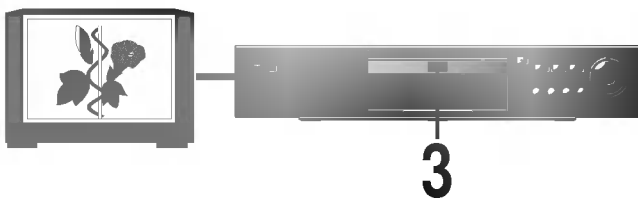

**Vorbereiding**

- Als u DVD video discs wenst weer te geven, schakel dan de TV aan en selecteer de video ingangsbron die is aangesloten op de DVD speler.
- Als u wil genieten van het geluid van DVD video discs of audio CDs langs het audiosysteem, schakel dan het audiosysteem in en selecteer de ingangsbron aangesloten op de DVD speler.
- Voor de aansluitingsdetails, zie blz 10 tot 15.
- Stel de beeldafmeting af al naargelang de beeldformaat verhouding van de aangesloten TV op de SETUP menu (TV Aspect).
- Indien u niet beschikt over de nodige apparatuur om van Dolby Digitaal geluid te genieten, stel de Digital Audio Output af op de SETUP menu.

**Druk POWER.**

De DVD speler schakelt in en de inschakelindicator verandert naar groen.

**Druk OPEN/CLOSE.**

De disclade opent.

- U kan de disclade openen door op deze knop te drukken ook al is de DVD speler in standby mode.

**Steek een disc in de lade met de weergavezijde naar onder.**

- Er bestaan twee verschillende disc afmetingen. Steek de disc in de juiste leiding op de disclade. Als de disc niet in de juiste leiding zit kan hij beschadigd worden en slecht werken van de DVD speler veroorzaken.
- Plaats niets anders dan discs van 3" of 5" in de disclade.

**Druk PLAY.**

De disclade sluit automatisch en de weergave begint.

- Als de disc omgekeerd wordt ingestoken (en het is een disc met één weergavezijde), verschijnt "NO DISC" of "DISC ERROR" op het TV scherm.

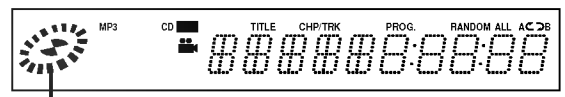

Operatiestatus indicator

- Als je een audio CD insteekt, gaat het groene CD lampje branden in het DVD scherm. Het titelnummer verschijnt niet.
- Na alle nummers van de CD te spelen, stopt de DVD speler automatisch en keert terug naar het menuscherm.

**Als een menuscherm verschijnt op het TV scherm.**

Bij interactieve DVDs met controle verschijnt een menuscherm op het TV scherm. Voer stap 5 uit op blz 17 om de weergave te starten.

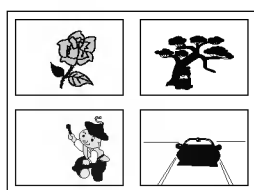

Voorbeeld van een interactief DVD menu op het scherm





Druk ▲/▼/◀/▶ en druk SELECT/ENTER, of druk op de numerieke toets(en) om het gewenste item te selecteren.

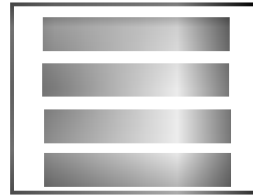

OF

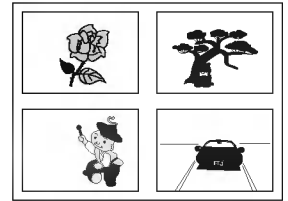

De weergaven van het geselecteerde item begint.

- Voor meer informatie, zie op de hoes of de doos van de disc die u aan het spelen bent.

### Na de weergave

Als de unit niet in gebruik is, verwijder de disc en druk POWER om de speler uit te schakelen.

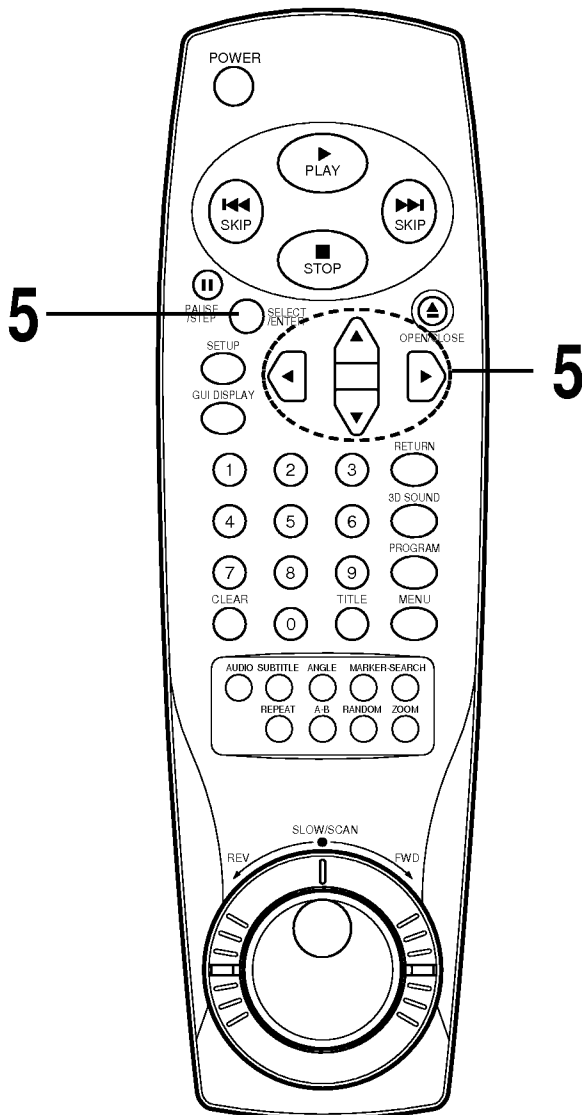

- Verplaats de DVD speler niet tijdens de weergave want dit kan de disc en de DVD speler beschadigen.
- Gebruik de OPEN/CLOSE toets op de afstandsbediening of de DVD speler om de disclade te openen en te sluiten. Duw niet op de disclade wanneer die in beweging is. Dit kan een defect veroorzaken van de DVD speler.
- Duw de disclade niet naar omhoog en plaats geen objecten behalve discs in de disclade want dit kan een defect veroorzaken in de DVD speler.
- Houd de vingers verwijderd van de disclade als die dichtgaat. Voorzichtig met de vingers van kinderen bij het sluiten van de disclade omwille van het risico van verwonding.
- Als "⊗" op het TV scherm verschijnt terwijl een toets wordt ingedrukt betekent het dat deze functie niet beschikbaar is op deze disc.
- Sommige operaties kunnen verschillen of beperkt zijn, afhankelijk van de DVD disc. Zie op de hoes of de doos van de disc.

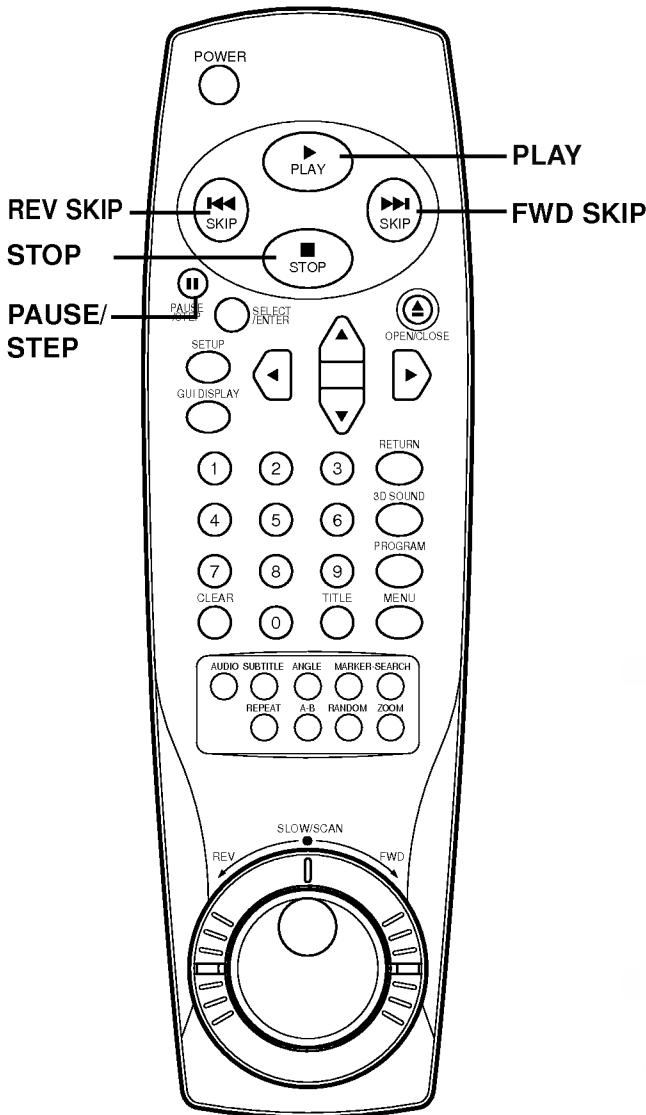

### Druk STOP tijdens de weergave.

- Als de weergave stopt registreert de speler het punt waar op STOP werd gedrukt (RESUME functie). Druk PLAY en de weergave zal hervatten vanaf dit punt.

- De hervattingsfunctie zal worden uitgewist als STOP wordt gedrukt in de STOP toestand.
- De hervattingsfunctie zal worden uitgewist als het toestel wordt uitgeschakeld en weer ingeschakeld.
- Het openen van de disclade annuleert de hervattingsfunctie.
- De hervattingsfunctie is niet beschikbaar op sommige DVD discs.
- Als het apparaat in de stoptoestand wordt gelaten voor meer dan 8 minuten, dan schakelt het automatisch uit.

### Druk PAUSE/STEP tijdens de weergave.

- DVD  
De speler wordt in de stilstand beeld toestand gezet.
- CD  
De speler wordt in de pauzetoestand gezet.

### Enkelbeeldmontage (alleen voor DVD)

**Druk PAUSE/STEP tijdens de stilstande weergave.** (Iedere keer als u PAUSE/STEP drukt gaat het beeld een opname verder.)

**Om terug te keren naar normale weergave, druk PLAY.**

### Overslaan van delen of nummers - vooruit of terug (FWD/REV SKIP)

#### Overslaan vooruit

**Druk SKIP ►► gedurende de weergave.**

Een deel (DVD) of ee nummer (CD) wordt overgeslaan iedere keer als de toets wordt ingedrukt.

#### Overslaan terug

**Druk SKIP ◄◄ gedurende de weergave.**

- Als de toets een keer wordt ingedrukt tijdens een deel/nummer, dan keert de speler terug naar de start van dit deel/nummer. Als de toets opnieuw wordt ingedrukt, dan wordt iedere keer een deel/nummer overgeslaan.



Je kan disks weergeven op verschillende snelheden en de normale weergave hervatten.

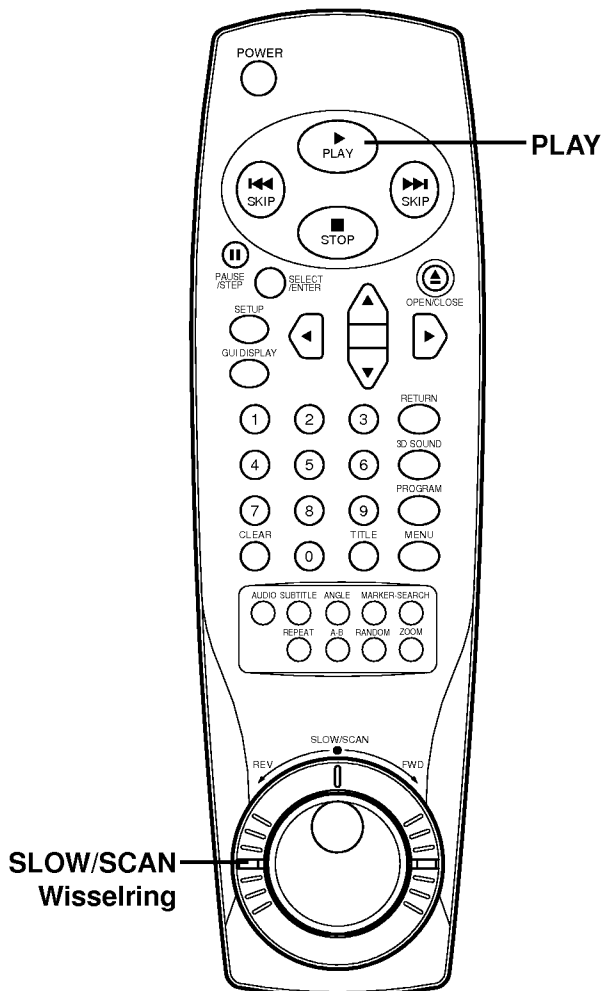

Wanneer de wisselring wordt gedraaid en vastgehouden bij stilstaand beeld in de aangegeven posities verkrijg je deze vertraagde weergave.

● Het vertraagde beeld met variërende snelheid zal op het televisiescherm verschijnen.

Laat de wisselring los om terug te keren naar het stilstaande beeld.

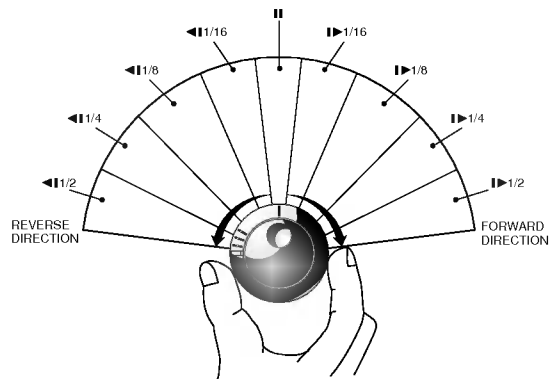

### Om snel vooruit of achteruit te scannen

Tijdens de weergave de wisselring draaien en vasthouden in de posities zoals aangegeven om deze snelle zoekmoden te verkrijgen.

● Het zoekende beeld met variërende snelheid zal op het televisiescherm verschijnen.

Laat de wisselring los om terug te keren naar de normale weergave.

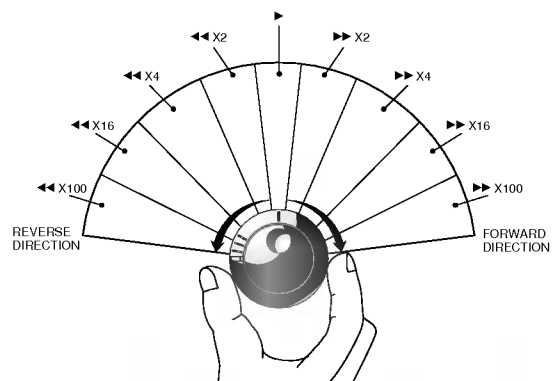

- De DVD speler geeft geen geluid weer tijdens een vertraagde beeldweergave, noch bij het heen- of terugspelen aan hoge snelheid van DVD video disks. Nochtans geeft de DVD speler wel geluid weer bij het versneld heen- of terugspelen van audio CDs.
- Ondertitels verschijnen niet op het scherm tijdens de vertraagde weergave en de scan weergave.
- De DVD speler voorziet in vier (4) scansnelheden voor DVD filmweergave. Voor de audio CD weergave zijn slechts twee (2) scansnelheden beschikbaar.
- De DVD speler geeft niet vertraagd weer bij audio CDs.



Dit onderdeel behandelt de GUI menu iconen die disc informatie tonen (nummer van titel/deel/song, duur van weergave, audio/ondertiteltaal, hoek en weergave) en informatie over de speler (herhaling, weergavetoestand, geheugen, enz.) Sommige iconen tonen alleen de aangeduide informatie, maar andere laten toe om de instelling te veranderen.

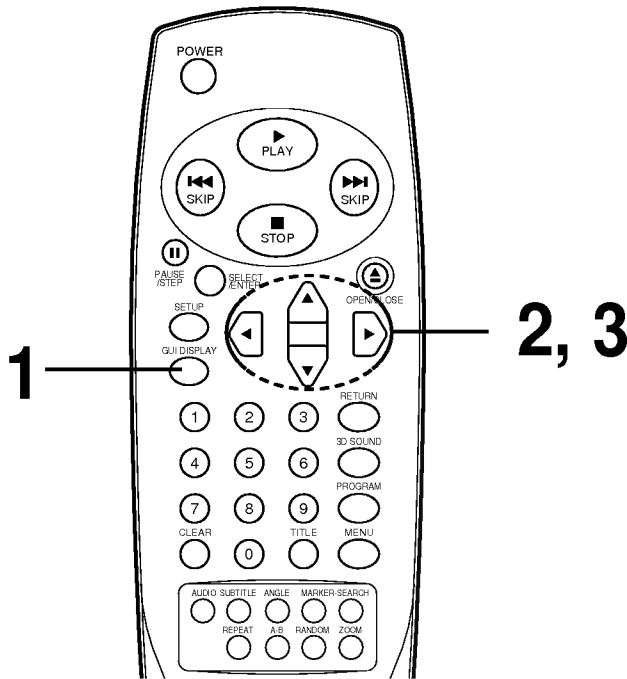

### Gewone procedures

**Druk GUI DISPLAY gedurende weergave.**

- De titelfunctie kan bereikt vanuit de stoptoestand.

**Druk ▲/▼ om het gewenste attribuut te selecteren.**

- Het geselecteerde attribuut wordt aangeduid met een geel kader op de GUI menu iconen.

**Druk ◀▶ om het gewenste instelling te selecteren.**

- Als nummers worden getoond (bvb titelnummer) dan kunnen ook de nummertoeetsen gebruikt voor de instelling ipv ◀▶.
- Voor sommige functies zal de instelling onmiddellijk worden geregistreerd, voor andere moet op SELECT/ENTER worden gedrukt.

**Druk GUI DISPLAY om de GUI menu iconen uit te wissen.**

### Voorbeelden van GUI menu iconen

(De schermen kunnen verschillen al naargelang de discinhoud.)



(DVD GUI)

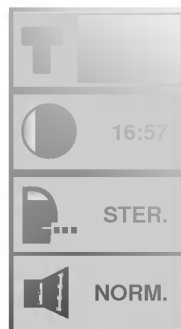

(CD GUI)



(DVD en CD GUI)



U kan informatie over een disc en z'n operationele status zien op het TV scherm.

**Druk GUI DISPLAY  
gedurende weergave.  
[TV scherm] DVD GUI**



FUNCTIE (Druk ▲/▼ om het gewenste onderwerp te selecteren)	SELECTIE METHODE
Om het huidige titelnummer te tonen en te verspringen naar het gewenste titelnummer.	◀▶, of numeriek SELECT/ENTER
Om het huidige hoofdstuknummer te tonen en te verspringen naar het gewenste hoofdstuknummer.	◀▶, of numeriek SELECT/ENTER SKIP
Om de verlopen tijd te tonen en direct scènes te selecteren door de gewenste tijd.	Numeriek SELECT/ENTER
Om de huidige taal van de filmmuziek te tonen, de codeermethode, het kanaalnummer en de instellingen te veranderen.	◀▶, AUDIO
Om de huidige ondertiteltaal te tonen en de instelling te veranderen.	◀▶, SUBTITLE
Om de huidige hoeknummer te tonen en de hoek te veranderen.	◀▶, ANGLE
Om het huidige geluid te tonen (NORMAL of 3D SURROUND) en de instelling te veranderen.	◀▶, 3D SOUND

**Druk GUI DISPLAY  
gedurende weergave.  
[TV scherm] CD GUI**



FUNCTIE (Druk ▲/▼ om het gewenste onderwerp te selecteren)	SELECTIE METHODE
Om het huidige opnamenummer te tonen en te verspringen naar het gewenste opnamenummer.	◀▶, of numeriek SELECT/ENTER SKIP
Om de verlopen tijd te tonen (alleen visuele weergave)	—
Om de huidige audio te tonen (STEREO, LINKS, RECHTS) en het gewenste audiokanaal te selecteren.	◀▶, AUDIO
Om het huidige geluid te tonen (NORMAL of 3D SURROUND) en de instelling te veranderen.	◀▶, 3D SOUND

○ Sommige DVD discs beschikken niet over alle GUI menu iconen die hier worden vermeld.



Sommige film-discs kunnen twee of meer titels bevatten. Als de disc een titelmenu bevat kan de TITEL-toets gebruikt worden om de gewenste filmtitel te kiezen. (De bedieningsdetails kunnen afwijken in functie van de gebruikte disc).

- Het selecteren van een titel kan, op sommige DVD-discs, onmogelijk zijn.

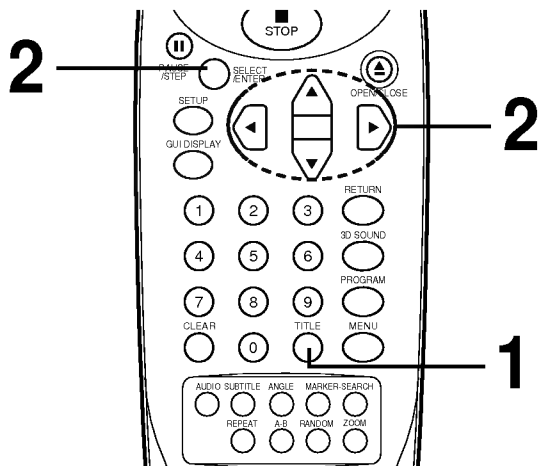

**Druk TITLE.**

Een lijst van titels op de disc wordt getoond.

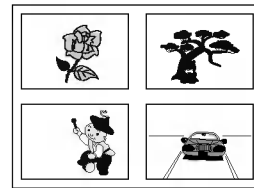

Druk opnieuw TITLE om de weergave te hervatten vanaf de scène toen TITLE voor het eerst werd gedrukt.

- De weergave hervatten is niet mogelijk voor sommige discs.

**Druk ▲/▼/◀/▶ en druk SELECT/ENTER of PLAY, of druk op de numerieke toetsen om de gewenste titel te selecteren.**

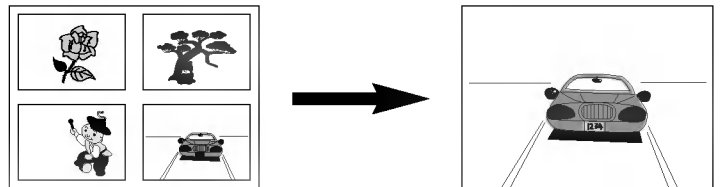

De geselecteerde titel begint nu met weergave.



Sommige DVD's hebben een unieke menustructuur, DVD-menu's genoemd. Bijvoorbeeld, DVD's, die geprogrammeerd werden met een complexe inhoud voorzien geleidemenu's, en DVD's, die opgenomen werden in meerdere talen, voorzien menu's van het geluid en van de taal van de ondertiteling. Hoewel de inhoud en de bediening van de DVD-menu's sterk kunnen verschillen van disc tot disc, wordt hierna uitgelegd welke basiswerkwijze gevolgd dient te worden wanneer deze functie gebruikt wordt.

**Druk MENU gedurende de weergave.**

De beschikbare DVD menu van de disc wordt getoond.

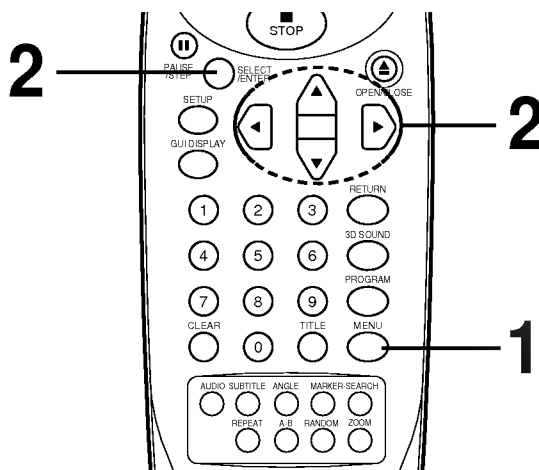
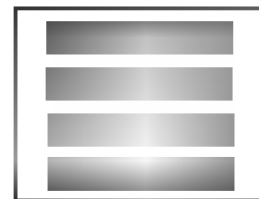

Als opnieuw op MENU wordt gedrukt, hervat de weergave vanaf de scène toen MENU eerst werd ingedrukt.

- De weergave hervatten is niet mogelijk voor sommige discs.

**Druk ▲/▼/◀/▶ en druk SELECT/ENTER of PLAY, of druk op de numerieke toetsen om het gewenste onderwerp te selecteren.**

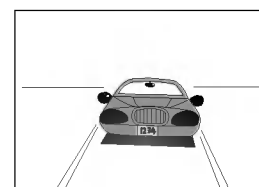

Het geselecteerde onderwerp is nu uitgevoerd.

Dit apparaat slaat in het geheugen instellingen op voor DVDs die je al hebt bekeken. De instellingen blijven in het geheugen aanwezig zelfs als je de disk uit de speler haalt of de speler uitschakelt. Als je een disk oplaadt waarvan de instellingen al zijn gememoriseerd dan zal de vraag: "Resume disc from last position?" op het televisiescherm verschijnen. Als je de disk begint weer te geven worden automatisch de gememoriseerde instellingen herinnerd.

Je kan details opslaan in het geheugen voor de volgende zes afstellingen.

- Laatste stoppositie (pagina 18)**
- TV aspect (pagina 36)**
- Taal van de audio disk (pagina 24)**
- Taal van de ondertitels van disk (pagina 24)**
- Taal van diskmenu (pagina 33)**
- Hoek (pagina 25)**

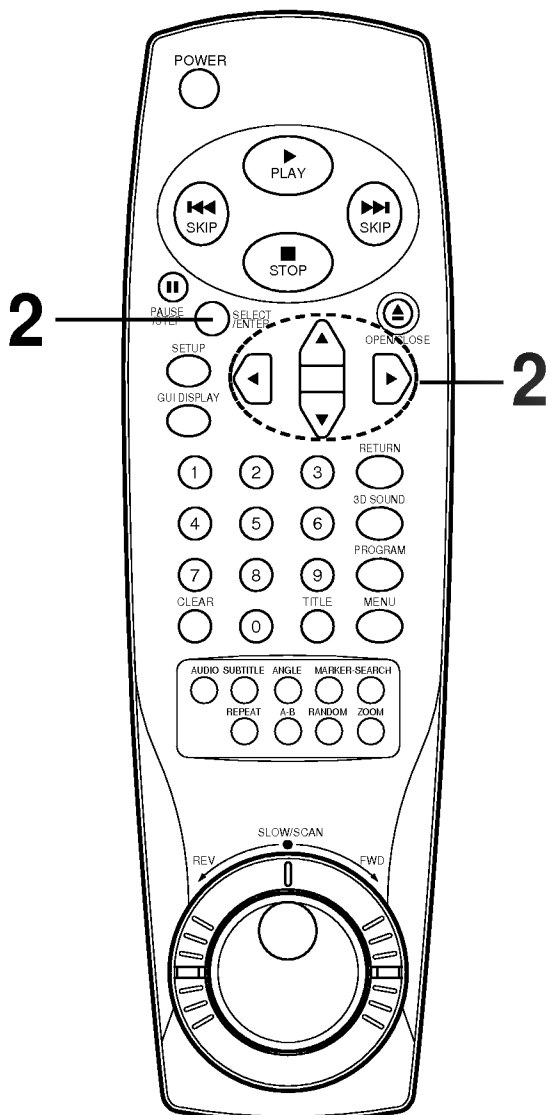

**Opladen van DVD die werd gememoriseerd.**

Deze zal verschijnen op het televisiescherm zoals hieronder getoond

- Indien het scherm voor meer dan 10 seconden niet wordt bewogen dan zal de weergave automatisch starten van bij het begin van het nummer.

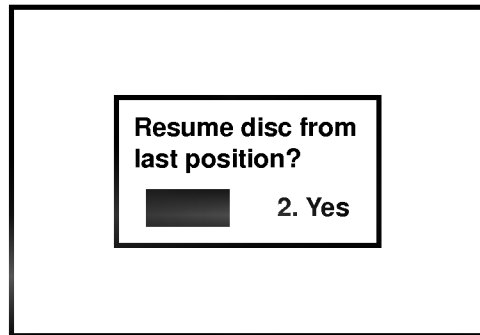

**Druk ◀▶ om "Yes" te selecteren en druk SELECT/ENTER.**

De gememoriseerde instellingen worden automatisch herinnerd.

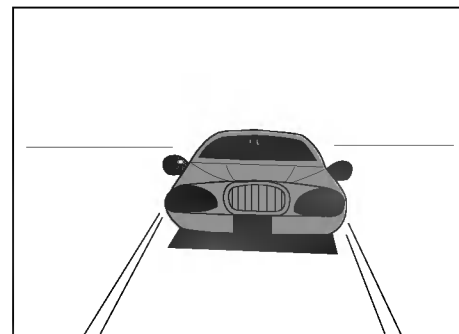

- De instellingen zijn opgeslagen in het geheugen voor gebruik op om het even welk moment.
- Je kan instellingen opslaan in het geheugen tot voor 15 DVDs. Indien je instellingen opslaat in het geheugen voor meer dan 15 DVDs, dan worden voorheen gememoriseerde instellingen uitgewist in de orde vanaf de minst recent opgeslagen instelling. Bijgevolg, indien je probeert om deze vroeger gememoriseerde instellingen te herinneren krijg je de laatste instellingen die hun plaats hebben ingenomen.
- Veranderen van de audio mode enz. is automatisch voor sommige disks.
- Dit apparaat slaat geen instellingen op in het geheugen indien je de disk uit de speler neemt of de speler uitschakelt wanneer de DVD of titelmenu verschijnt op het scherm.



Het is mogelijk om de ondertiteltaal te veranderen naar een verschillende taal van die geselecteerd bij de oorspronkelijke instelling. (Zie blz 33 voor meer info.) Deze operatie werkt alleen bij discs die werden opgenomen met meerdere ondertiteltalen.

1, 2

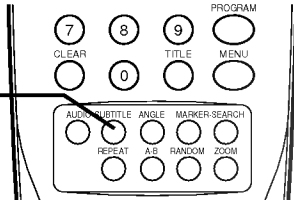

**Druk SUBTITLE gedurende de weergave.**  
Als geen ondertitels zijn opgenomen, zal "OFF" verschijnen ipv het taalnummer.



**Druk meermaals SUBTITLE tot de gewenste taal is geselecteerd.**  
Het nummer van de ondertiteltaal verschijnt.

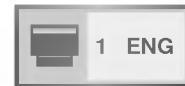

- In sommige gevallen verandert de ondertiteltaal niet onmiddellijk naar de geselecteerde.
- Als de disc ondertiteling in de oorspronkelijke taal verdraagt (een functie voor gehoorgestoorden) kan het gebeuren dat de nieuwe ondertiteling en de ondertiteling in de oorspronkelijke taal mekaar overlappen op het TV scherm. Schakel de nieuwe ondertiteling uit.
- Als de gewenste taal niet is geselecteerd, zelfs niet na meermaals op de toets te hebben gedrukt, dan is de taal niet beschikbaar op de disc.
- Als het apparaat wordt ingeschakeld of de disc wordt eruit genomen, dan verschijnen ondertitels in de taal die werd geselecteerd bij de oorspronkelijke instelling. Indien deze taal niet opgenomen is op de disc, dan verschijnt de prioritaire taal van de disc.

**Elimineren van ondertitels op het scherm.**  
Druk meermaals SUBTITLE om OFF te selecteren bij stap 2.



Het is mogelijk om de taal van de audio van filmmuziek te veranderen naar een verschillende taal van die geselecteerd bij de oorspronkelijke instelling in het geval van DVD discs. (Zie blz 33 voor meer info.) Deze operatie werkt alleen bij discs die werden opgenomen met filmmuziek in meerdere talen. Het is mogelijk om het audiokanaal te wijzigen in het geval van een audio CD.

1, 2

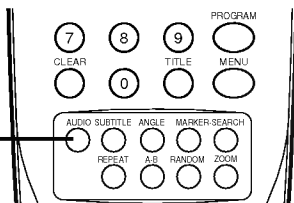

**Druk AUDIO gedurende de weergave.**  
Het nummer van de taal van de filmmuziek verschijnt.



**Druk meermaals AUDIO tot de gewenste taal is geselecteerd.**



- Als de gewenste taal niet is geselecteerd, zelfs niet na meermaals op de toets te hebben gedrukt, dan is de taal niet beschikbaar op de disc
- Als het apparaat wordt ingeschakeld of de disc wordt eruit genomen, dan is de taal die wordt gehoord diegene die werd geselecteerd bij de oorspronkelijke instelling. Indien deze taal niet opgenomen is op de disc, dan zal alleen de taal te horen zijn die beschikbaar is op de disc.
- Sommige discs hebben dit audio kenmerk niet.

**Druk AUDIO gedurende de weergave.**



**Druk meermaals AUDIO tot de gewenste sound is geselecteerd.**







Sommige DVDs kunnen scènes inhouden die tegelijkertijd werden opgenomen vanuit verschillende hoeken. Bij deze discs kunnen dezelfde scènes worden bekeken vanuit ieder van die verschillende hoeken gebruik makend van de ANGLE toets. (De opgenomen hoeken verschillen al naargelang de disc.)

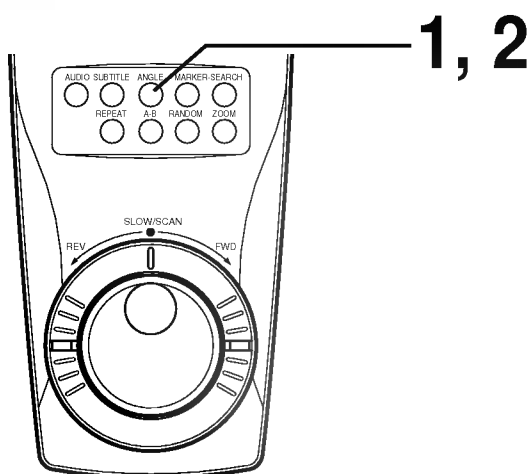
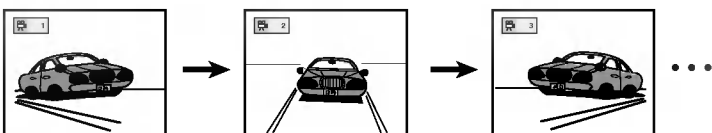

**Druk ANGLE gedurende de weergave.**

Nummer van de hoek die wordt weergegeven.



**Druk meermaals ANGLE tot de gewenste hoek is geselecteerd.**



**Als referentie**

- De ANGLE indicator zal flitsen in het DVD venster bij scènes die werden opgenomen vanuit verschillende hoeken om aan te duiden dat de scène vanuit een andere hoek kan worden bekeken.
- De hoeknummer kan vooraf worden geprogrammeerd zodat de hoek zal veranderen naar het geselecteerde nummer wanneer de ANGLE indicator flitst.

- Deze functie geldt alleen voor discs met scènes opgenomen vanuit verschillende hoeken.



Dit apparaat kan een 3D Surround effect (3-dimensionele geluidswaergave) produceren met Spatializer™ N-2-2™ technologie. Deze simuleert multi-kanaal audiowaergave met twee gewone stereo luidsprekers ipv met vijf of meer luidsprekers die normaal nodig zijn om multi-kanaal audio te beluisteren vanaf een huisapparaat. Dit kenmerk werkt met DVD discs gecodeerd met Dolby Pro Logic, Dolby Digital en DTS multi-kanaal audio opnamen.

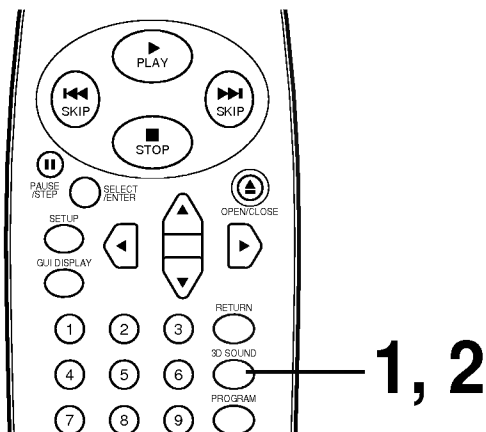

**Druk 3D SOUND gedurende de waergave.**

Iedere keer op deze toets wordt gedrukt verandert het TV scherm:



**Druk meermaals 3D SOUND tot de gewenste sound is geselecteerd.**



- Dit 3D Surround effect is niet beschikbaar op sommige DVD discs, bvb deze opgenomen in mono.
- Schakel de surround sound van de TV en andere surround effects uit als dit 3D surround effect in gebruik is.
- Voor het beste 3D Surround effect met slechts twee luidsprekers is het aangeraden om de twee luidsprekers ongeveer 2 tot 2.5m te scheiden. De luisterpositie moet 2 tot 2.5m van de luidsprekers verwijderd zijn.



### Opnieuw kijken (luisteren)

Druk REPEAT gedurende de weergave.

Iedere keer als deze toets wordt ingedrukt verandert het TV scherm zoals onder wordt getoond en de disc herhaalt een hoofdstuk of titel (DVD) of een opname (CD).

#### • DVD

Herhaling van huidige hoofdstuk

Herhaling van titel

Annulering van de herhaling (normale weergave)

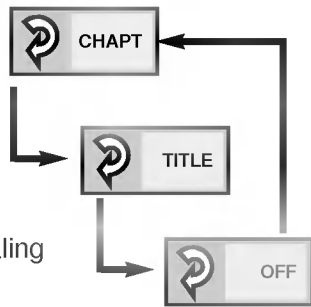

#### • CD

Herhaling van huidige opname

Herhaling van gans de disc

Annulering van de herhaling (normale weergave)

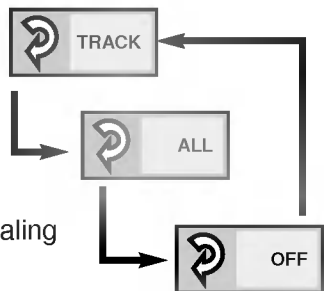

### Genieten van programmaherhaling (CD)

Als REPEAT wordt ingedrukt tijdens een programma, dan werkt de herhaling als volgt.

Herhaling van de huidige geprogrammeerde opname

Herhaling van alle programmas

Annulering van de herhaling (programmaweergave)

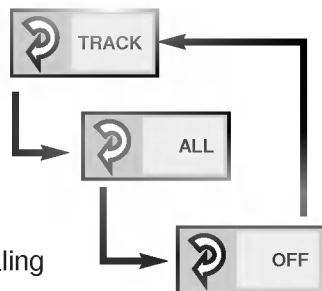

### Terugkeer naar normale weergave

Druk meermaal REPEAT tot "OFF" verschijnt.

### Herhaling van onderdelen tussen twee specifieke punten (A-B herhaling)

Druk A-B gedurende de weergave wanneer de herhaling moet van start gaan (A).



- "OFF" kan geselecteerd door CLEAR in te drukken.

Druk A-B gedurende de weergave wanneer de herhaling moet eindigen (B).



Herhaling van de selectie tussen de punten A en B begint.

### Om terug te keren naar normale weergave

Druk A-B één keer, "OFF" wordt getoond.



- Herhaling functioneert alleen voor discs die de afgelopen speeltijd vertonen in het DVD venster gedurende de weergave.
- Herhaling functioneert eventueel niet juist voor sommige DVDs.
- A-B herhaling werkt alleen voor een DVD titel of een CD opname.
- Sommige ondertitels die zijn opgenomen rond de punten A of B verschijnen misschien niet (DVD).



Het opslaan van een MARKER in het DVD geheugen is net als een teken maken op een bladzijde in een boek. Het laat u toe om snel terug te keren naar om het even welk punt op de disc.

## Opslaan van een merker in het geheugen

**Druk MARKER gedurende de weergave op het beginpunt van waaraf opnieuw zal worden bekeken (of beluisterd).**



Geeft aan dat "1/5" in het geheugen zit. Een totaal van 5 markers kan in het geheugen worden opgenomen.

## Herinneren/Uitwissen van merker

**Druk SEARCH gedurende de weergave.**

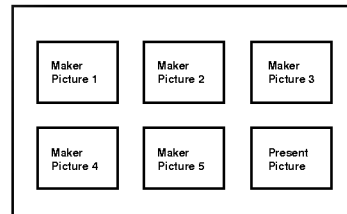

**Druk ▲/▼/◀/▶ om de merker te selecteren die moet herinnerd/uitgewist.**

**Druk PLAY of SELECT/ENTER om een merker te herinneren of druk CLEAR om een merker uit te wissen.**

Geef hervatting vanaf het punt dat overeenkomt met de geselecteerde marker of de geselecteerde marker wordt uitgewist.

- De "Huidig beeld" wordt niet uitgewist.

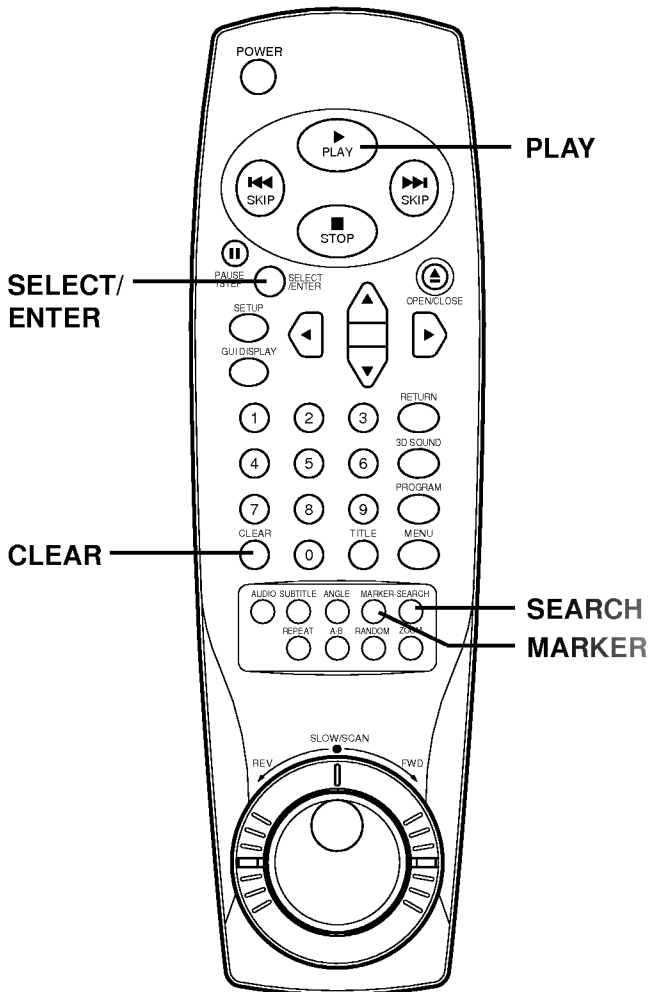

- Deze operaties gelden alleen voor discs die de afgelopen speeltijd vertonen in het DVD venster gedurende de weergave of bij het stopzetten.
- Sommige ondertitels opgenomen rond de merker verschijnen misschien niet (DVD).
- Alle markers worden uitgewist als het apparaat wordt uitgeschakeld of de disc wordt verwijderd en als de TV Aspect mode wordt gewijzigd in de SETUP menu.
- De merker wordt niet opgeslagen als de DVD of titelmenu verschijnt op het TV scherm.



Het zoomkenmerk laat u toe om in te zoomen "ZOOM-IN" en het beeld op het scherm te vergroten tot 4 keer (X4) of 16 keer (X16) z'n normale afmeting.

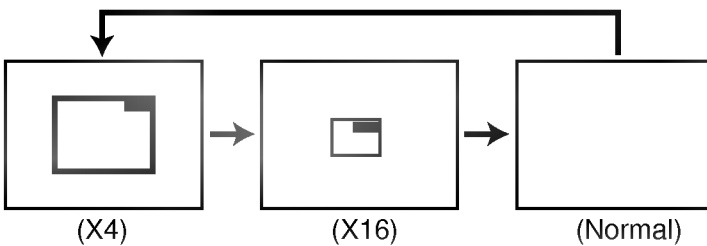
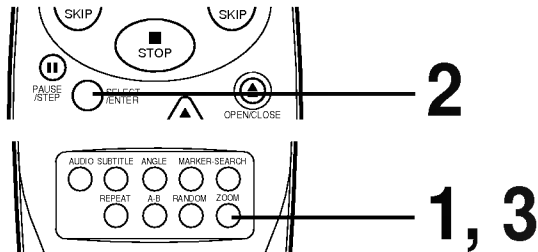

**Druk ZOOM gedurende de normale weergave of bij stilstaande weergave.**

- De vierkante kader zal in het centrum van het beeld verschijnen. Indien geen enkele toets wordt ingedrukt gedurende de volgende 10 seconden dan verdwijnt de kader.
- Iedere druk op de ZOOM toets verandert het TV scherm in de linkse sekwentie.
- Het vergrotingsniveau verschijnt in de rechter bovenhoek van het zoomgebied.

**Bij het drukken op de ▲/▼/◀▶ toetsen verandert het zoompunt.**

**Druk SELECT/ENTER.**

Het geselecteerde kader verschijnt in volledige afmeting op het TV scherm.

**Om gewone weergave te hervatten**

Druk ZOOM opnieuw om de zoom te annuleren en de gewone weergave of stilstaand beeld te hervatten.

- Sommige discs werken misschien niet met dit zoomkenmerk.
- De zoom functioneert niet voor subtittels of menus van DVD video discs.



**Opmerking:** Deze functie werkt alleen met karaoke DVD en met audio CD discs. Willekeur functieoneert niet voor DVD films.

U kan titels, opnamen in willekeurige volgorde weergeven. De DVD speler selecteert de titels van een DVD video karaoke disc automatisch en geeft ze in willekeurige volgorde weer.

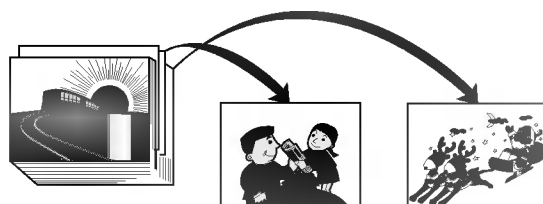
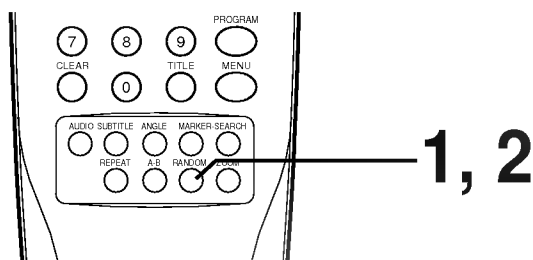

**Willekeurige weergave (DVD)**

**Druk RANDOM gedurende stilstand.**

De DVD speler start de weergave in willekeurige volgorde.

- Als u RANDOM indrukt gedurende de normale weergave zal de DVD speler willekeurig een andere titel kiezen en die onmiddellijk beginnen weergeven.

**Druk RANDOM om de normale weergave te hervatten.**

De RANDOM indicator in het DVD venster verdwijnt.

**Willekeurige weergave (CD)**

De DVD speler geeft de opnamen weer in willekeurige volgorde.

**Druk RANDOM gedurende stilstand.**

Het scherm voor willekeurige weergave verschijnt op het TV scherm.

- Als u RANDOM indrukt gedurende de normale weergave zal de DVD speler willekeurig een andere opname kiezen en die onmiddellijk beginnen weergeven.

**Druk RANDOM gedurende de willekeurige weergave om de normale weergave te hervatten.**

De RANDOM indicator in het DVD venster verdwijnt.

- Voor sommige discs is de willekeurige weergave misschien niet mogelijk.
- Als u de SKIP ►► toets gedurende de willekeurige weergave indrukt dan gaat de DVD speler willekeurig naar een andere opname begint met de weergave daarvan.



De speler geeft de opnamen van de disc weer in een volgorde door u bepaalt.

**Opmerking:** De programmeerfunctie is enkel mogelijk voor audio CDs. De functie werkt niet voor DVD film discs.

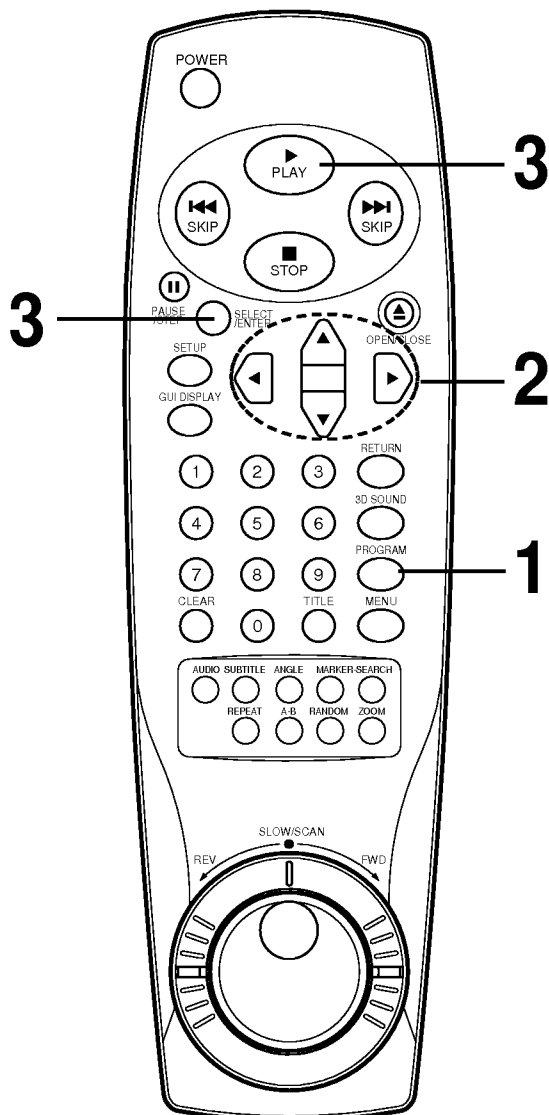

**Druk PROGRAM gedurende weergave of stilstand.**

Het scherm voor geprogrammeerde weergave verschijnt op het TV scherm.

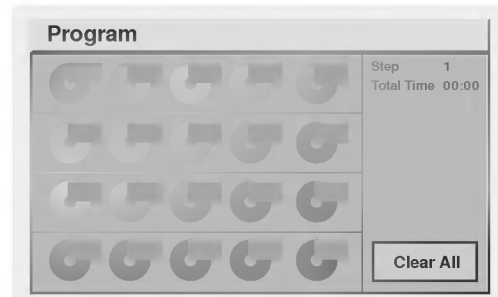

• Om het venster te verlaten, druk PLAY of PROGRAM.

**Druk ▲/▼/◀/▶ en druk op de numerieke toets(en) om het gewenste opnamennummer te selecteren.**

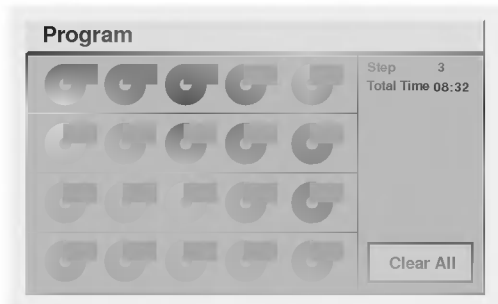

• Herhaal stap 2 om een andere opname te selecteren.  
• Tot 20 opnamen kunnen worden geprogrammeerd.

**Druk PLAY of SELECT-ENTER om het scherm te verlaten.**

De geselecteerde opname wordt opgeslagen in het geheugen en de weergave ervan begint nu in de geprogrammeerde volgorde.

- Als u PROGRAM indrukt om het scherm te verlaten j29 worden de geselecteerde opnames niet gememoriseerd.

**Na de weergave van alle geprogrammeerde opnames**

Stopt de weergave.

**Uitwissen van het programma**

● **Om programmas een na een uit te wissen**

Druk ▲/▼/◀/▶ om het ongewenste nummer te selecteren en druk daarna CLEAR.

● **Om alle programmas uit te wissen**

Druk ▲/▼/◀/▶ om "Clear All" te selecteren en druk SELECT/ENTER. Druk PLAY of SELECT/ENTER om het scherm te verlaten. Als u PROGRAM indrukt om het scherm te verlaten dan worden de programmas niet uitgewist. (De programmas worden ook uitgewist als het toestel wordt uitgeschakeld of de disc wordt verwijderd.)

## Weergaven van een MP3 bestand

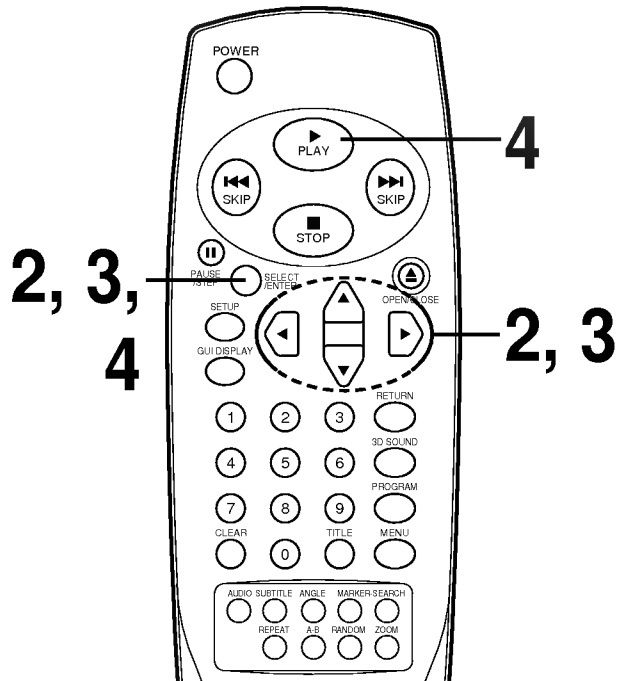

- **Opladen van MP3 disk.**  
De MP3 menu verschijnt.

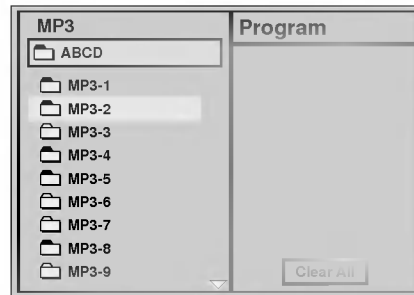

- Druk op de ▲/▼ toetsen om de directory te selecteren waar je de MP3 bestanden hebt staan die je wenst weer te geven en druk dan **SELECT/ENTER**.

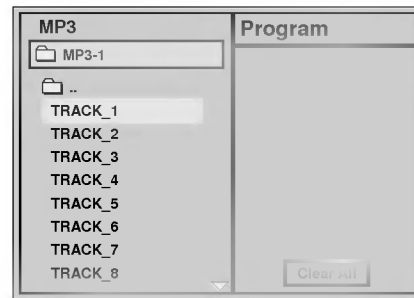

- Druk op de ▲/▼ toets om het gewenste MP3 bestand te selecteren van de geselecteerde directory op je disk.

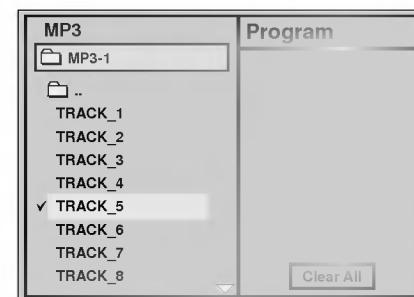

Indien je wenst terug te keren naar de vorige menu, druk dan op de RETURN toets.

- Druk **SELECT/ENTER** of **PLAY** om de weergave van een bestand te starten.

### Voor je referentie

- Druk **SKIP▶▶** of **SKIP◀◀** om het volgende of vorige bestand te spelen tijdens de weergave.
- Druk **TITLE** om over te gaan naar de eerste bladzijde van de huidige directory tijdens de weergave en druk opnieuw **TITLE** om de volgende bladzijde te bereiken binnen de 5 seconden.
- Druk **MENU** om de Root Directory te bereiken tijdens de weergave.

### Herhaaldelijk weergeven van een MP3 bestand

- Als je één keer op de REPEAT toets drukt tijdens de weergave zal het huidige MP3 bestand herhaaldelijk spelen.
- Als je twee keer op de REPEAT toets drukt tijdens de weergave zal de directory herhaaldelijk spelen.
- Als je drie keer op de REPEAT toets drukt zal de herhaalde weergave worden stopgezet.

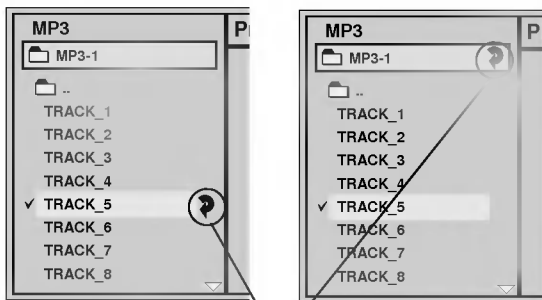

HERHAAL symbool

- De directory en bestandsnaam kan alleen vertoond in het Engels.
- Indien er een code is die onmogelijk kan worden weergegeven, dan wordt die onderlijnd vertoond ( \_ ) ipv in het Engels.
- Indien een directory geen MP3 bestand inhoudt, dan wordt het "⊘" vertoond met de directory naam.
- Indien je een ander bestand selecteert door te drukken op ▲/▼ tijdens de weergave, dan wordt het nieuwe bestand automatisch na 5 seconden gespeeld.
- Indien je een directory selecteert door te drukken op ▲/▼ tijdens de weergave, dan stopt de weergave na 5 seconden.

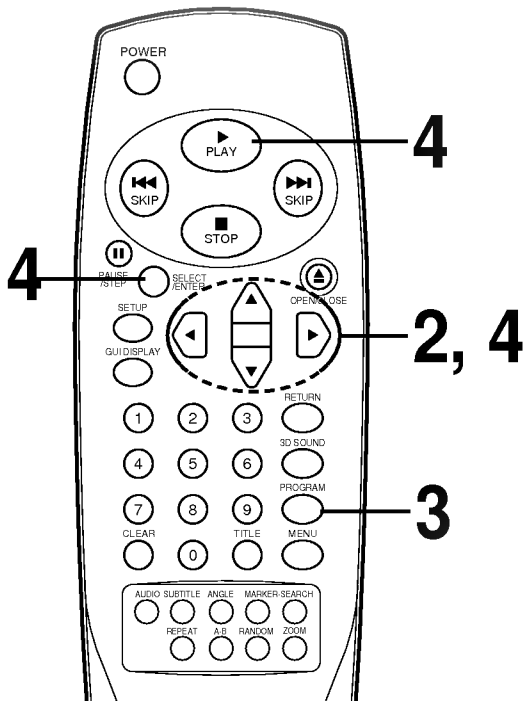

## Programmeren van weergave van een MP3 bestand

- Volg de stappen 1 en 2 van de vorige pagina.
- Selecteer een MP3 bestand om te programmeren met ▲/▼.

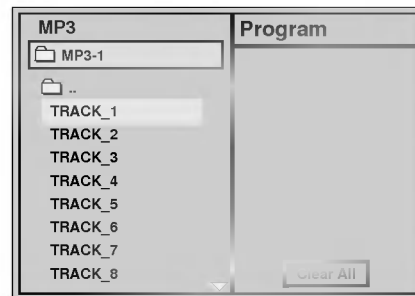

- Druk op de PROGRAM toets om een MP3 bestand aan de programmalijs toe te voegen.

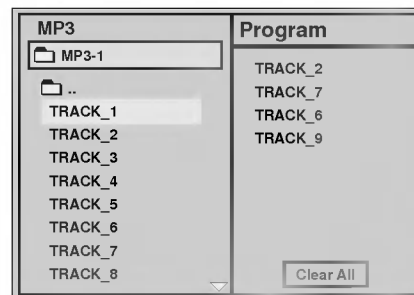

- Herhaal de stappen 2 – 3 om een andere track te selecteren.
- Tot 60 bestanden kunnen geprogrammeerd.

- Druk ► toets en selecteer het gewenste MP3 bestand en druk op de SELECT/ENTER of PLAY toets om weer te geven.

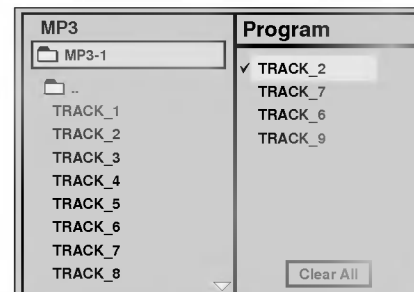

Druk op de ◀ toets als je de hoofdmenu wil bereiken.

**Na weergave van alle geprogrammeerde tracks**  
Weergave stopt.

### Programmeren van weergave van een MP3 bestand

- Als je een keer op de REPEAT toets drukt tijdens de weergave zal het huidige MP3 bestand herhaaldelijk spelen.
- Als je twee keer op de REPEAT toets drukt tijdens de weergave zullen alle MP3 bestanden van de programmalijs herhaaldelijk spelen.
- Als je drie keer op de REPEAT toets drukt zal de herhaalde weergave worden stopgezet.

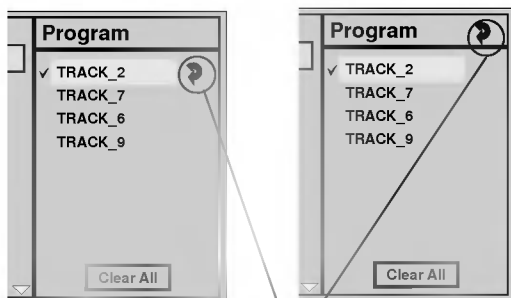

HERHAAL symbool

### Uitwissen van het programma

- **Om een voor een op het programma uit te wissen**

Druk ▲/▼/◀/▶ om het ongewenste MP3 bestand op de programmalijs te selecteren en druk daarna CLEAR.

- **Om al de programmas uit te wissen**

Druk ▲/▼/◀/▶ om "Clear All" te selecteren en druk daarna SELECT/ENTER.



Eens de aanvangsinstellingen zijn beëindigd kan de DVD speler altijd worden bediend onder verschillende omstandigheden (vooral met DVD discs).

Zelfs wanneer het apparaat wordt uitgeschakeld blijven de instellingen behouden in het geheugen, tot ze worden gewijzigd.

## Gewone procedures voor aanvangsinstellingen

**Druk SETUP gedurende weergave of stilstand.**  
De SETUP menu wordt getoond.

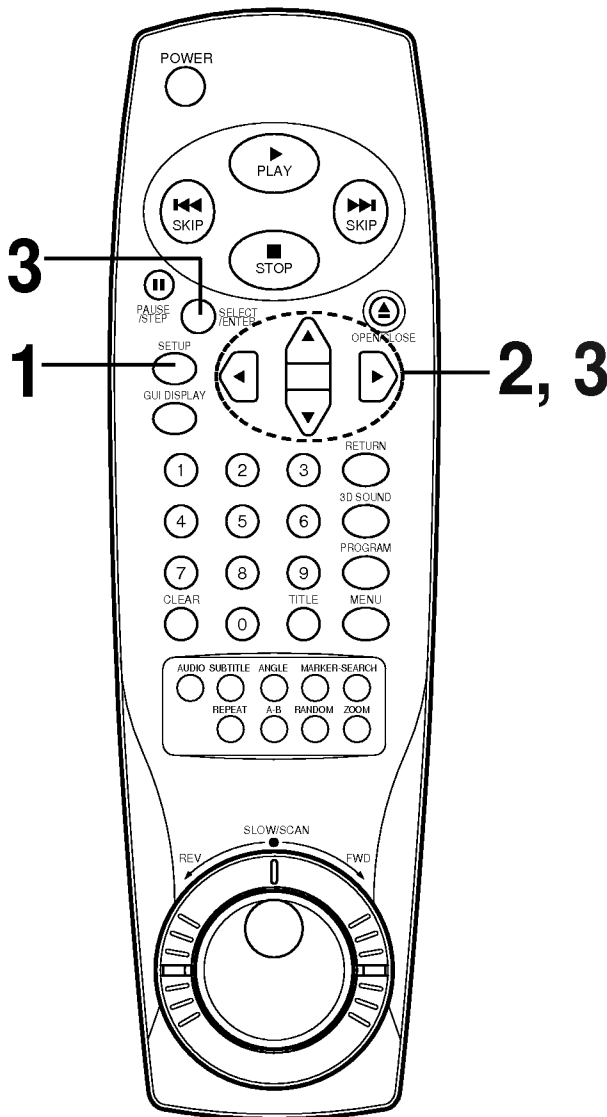
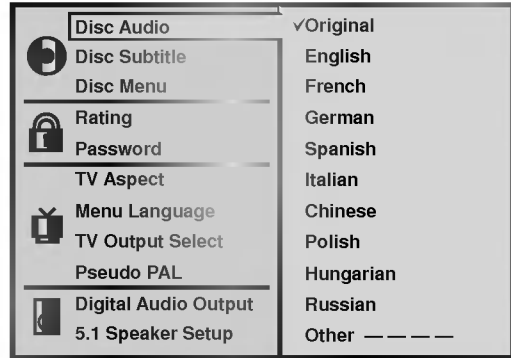

**Druk ▲/▼ om het gewenste onderwerp te selecteren.**

Het scherm zal de huidige instelling tonen voor het geselecteerde onderwerp en de alternatieve instelling(en).

- Disc Audio (zie blz. 33)
- Disc Subtitle (zie blz. 33)
- Disc Menu (zie blz. 33)
- Rating (zie blz. 34)
- Password (zie blz. 35)
- TV Aspect (zie blz. 36)
- Menu Language (zie blz. 37)
- TV Output Select (zie blz. 37)
- Pseudo PAL (zie blz. 38)
- Digital Audio Output (zie blz. 39)
- 5.1 Speaker Setup (zie blz. 40)

**Druk ► en daarna L ▲/▼ om de gewenste instelling te selecteren en druk SELECT/ENTER.**

- Sommige onderwerpen vereisen bijkomende stappen. (Zie de overeenkomstige bladzijden.)

Als het alternatieve onderwerp is geselecteerd keert het scherm terug naar het venster met de aanvangsinstellingen.

### Om de SETUP menu te verlaten

Druk SETUP, RETURN of PLAY.





Deze functie dient om de audio opnametaal te selecteren, of de ondertitelingstaal en de taal in titelmenus of DVD menus die altijd zal gebruikt worden voor iedere disc die wordt weergegeven.

Als u een DVD video disc weergeeft dan toont de DVD speler automatisch de gepreselecteerde ondertitelingstaal indien deze in de disc is inbegrepen.

Druk ▲/▼ in het instellingsscherm om “Disc Audio” te selecteren en druk daarna ►.



Druk ▲/▼ en selecteer de gewenste taal en druk daarna SELECT/ENTER.

**Original** : De oorspronkelijke taal van iedere disc wordt geselecteerd.

**English** : Engels wordt geselecteerd.

**Other** : Een andere taal kan geselecteerd. U kan een taalcode van 4 cijfers indrukken. (Zie de taalcodes op blz. 41 Druk CLEAR als een verkeerde taalcode is ingedrukt.)

De “Disc Subtitle” en “Disc Menu” worden geselecteerd met dezelfde methode.

- Als de taal die werd geselecteerd niet beschikbaar is, dan wordt de originele taal voor de disc geselecteerd.

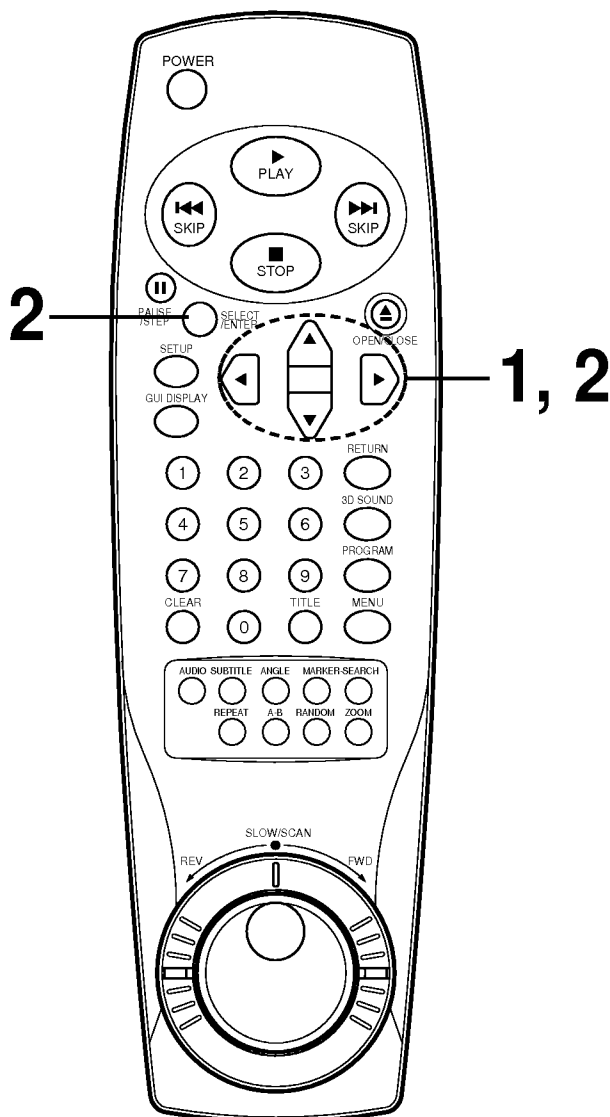



Deze functie dient om bepaalde DVDs die niet voor kinderen geschikt zijn, te verbieden.

- Sommige DVD discs houden een beperkingsniveau in. Dit geeft de ouders de mogelijkheid om scènes te verwijderen of de weergave van discs door kinderen te voorkomen. DVD spelers zijn uitgerust met een wachtwoord dat dient om te voorkomen dat kinderen de classificatie veranderen.

### Selecteren van classificatie (alleen voor DVD)

**Druk ▲/▼ in het instellingsscherm (SETUP) om "Rating" te selecteren en druk daarna ►.**

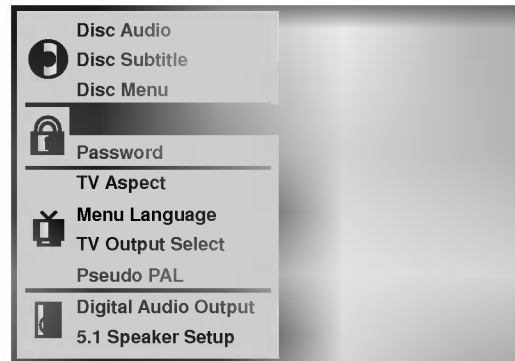

**Druk ▲/▼ om het gewenste niveau te selecteren en druk daarna SELECT/ENTER.**

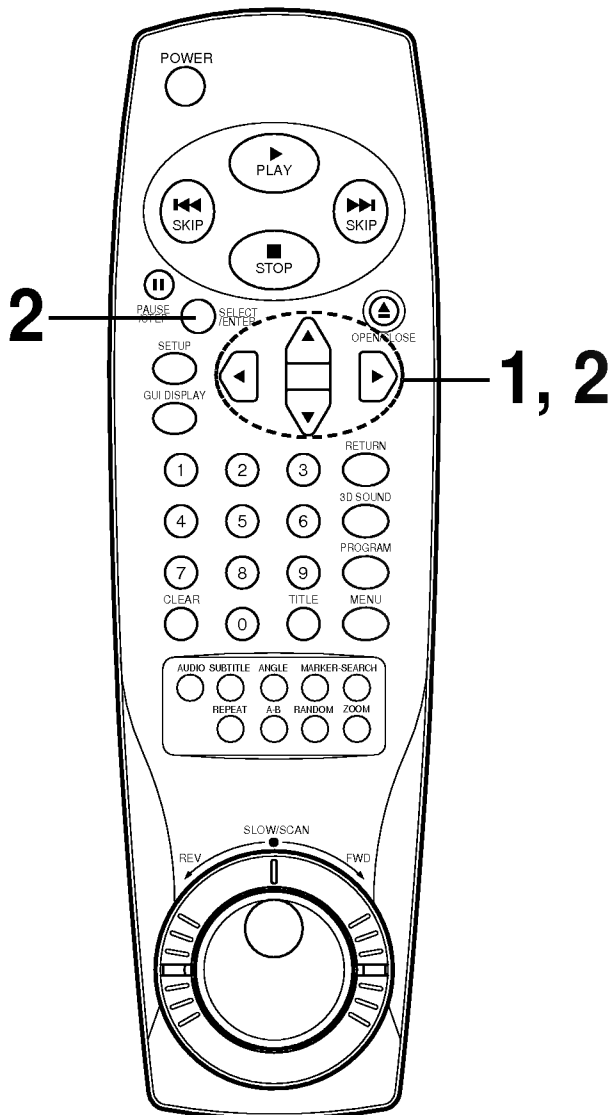
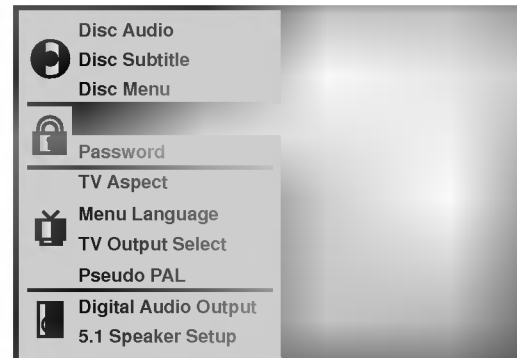

U kan geen DVD video discs weergeven die hoger staan geclassificeerd dan het niveau dat u selecteerde, behalve als u de hoofdgrendel functie annuleert. Bijvoorbeeld: als u niveau 7 selecteert, dan kunnen discs met een hogere classificatie dan 7 niet worden weergegeven omdat ze geblokkeerd zijn.

Als u het niveau verandert en het wachtwoord intikt, dan wordt de weergave van alle DVDs met classificatie hoger dan uw selectie geblokkeerd, tenzij het juiste wachtwoord opnieuw wordt ingetikt. Bijvoorbeeld: als u verandert naar niveau "5", dan zal de DVD speler geen discs weergeven met classificatie "6", "7" of "8", tenzij het juiste wachtwoord wordt ingetikt op de afstandsbediening.

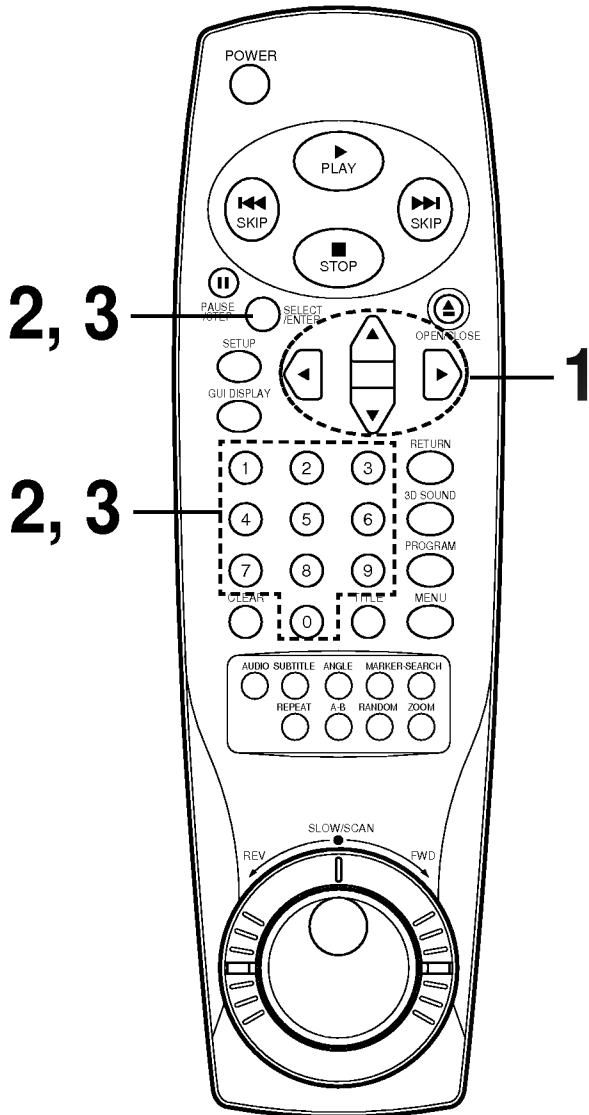

## Instellen wachtwoord (alleen voor DVD)

Als u het classificatieniveau verandert naar "7" of lager, moet er een "wachtwoord" van 4 cijfers worden gegeven om de weergave van discs met een hogere classificatie te voorkomen.

**Druk ▼ in het instellingsscherm (SETUP) om "Password" te selecteren en druk daarna ►.**

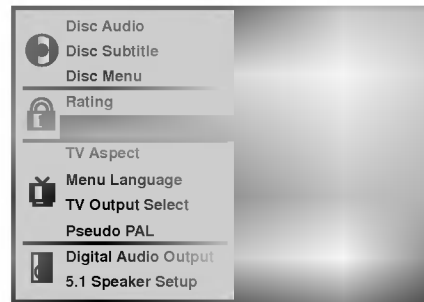

**Geef wachtwoord van 4 cijfers en druk daarna SELECT/ENTER.**

Bijvoorbeeld : 1234

Vergeet uw wachtwoord later niet.

**Druk wachtwoord van 4 cijfers opnieuw en druk daarna SELECT/ENTER om te controleren.**

De instelling is nu beëindigd.

- De classificatie is geblokkeerd. Discs met een classificatie hoger dan de ingestelde kunnen niet worden weergegeven, tenzij het juiste wachtwoord wordt ingetikt.

## Veranderen/uitwissen van een wachtwoord in het geheugen

**Druk ▼ in het instellingsscherm (SETUP) om "Password" te selecteren en druk daarna ►.**

**Geef wachtwoord en druk daarna SELECT/ENTER.**

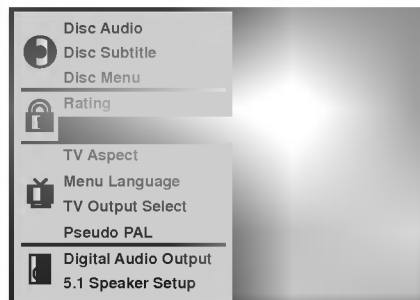

**Om uw wachtwoord te veranderen of uit te wissen, druk ▲/▼ om "Change" of "Clear" te selecteren en druk daarna SELECT/ENTER.**

Om classificatie/wachtwoord te veranderen, volg opnieuw de stappen op blz. 34-35.

## Uitwissen van wachtwoord met 4 cijfers

Als u het wachtwoord vergeet, volg dan de volgende procedure om het huidige wachtwoord uit te wissen.

In het SETUP scherm

**1 Druk ▼ om het "Password" onderwerp te selecteren.**

**2 Tik het nummer met 6 cijfers "210499" en druk daarna SELECT/ENTER.**

Het wachtwoord van 4 cijfers is nu uitgewist.

**3 Tik een nieuw wachtwoord in**  
Zie onderdeel "Instellen wachtwoord" op de rechterkant van deze bladzijde.



Selecteer het gepaste schermtypen al naargelang uw TV set: conventionele schermformaten (4:3) of breedscherm (16:9).

Druk ▲/▼ in het instellingsscherm (SETUP) om "TV Aspect" te selecteren en druk daarna ▶.

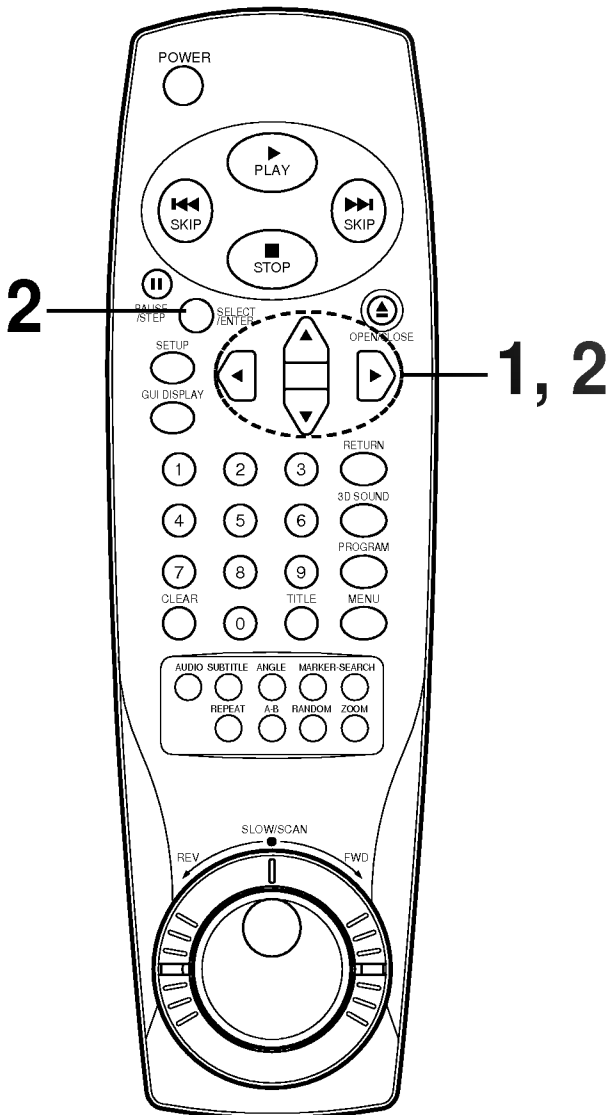

Druk ▲/▼ om het gewenste scherm te selecteren en druk daarna SELECT/ENTER.

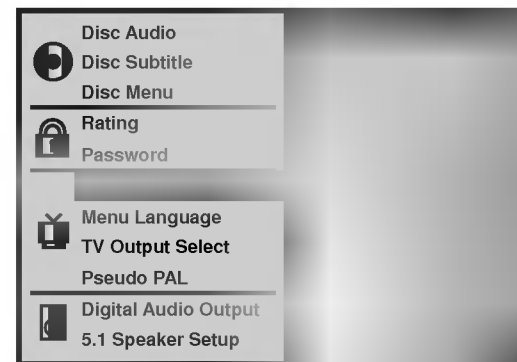

**4:3 Letterbox** : als de video niet in de Pan & Scan stijl is geformateerd, wordt die weergegeven in de letterbox stijl (een zwarte streep verschijnt aan de boven- en onderkant van het scherm).

**4:3 Panscan** : Selecteer dit formaat als een gewone TV is aangesloten. Het videomateriaal dat in de Pan & Scan stijl is geformateerd, wordt weergegeven in die stijl (de linker en rechterkant zijn weggesneden).

**16:9 Wide** : Geselecteerd wanneer een breedscherm TV is aangesloten. Weergegeven in "FULL". (Het is ook nodig de TV met breedscherm op "FULL" in te stellen.)

\* Ieder scherm toont een voorbeeld voor het videomateriaal dat wordt weergegeven op een breedscherm TV. (Deze instelling heeft geen nadelige gevolgen voor videos op het gewone scherm.)

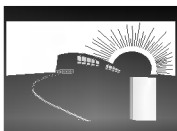

4:3 Letterbox

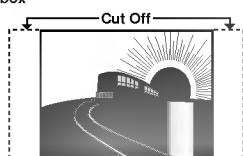

4:3 Panscan

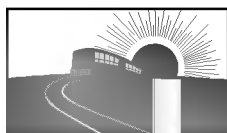

16:9 Wide



Deze functie selecteert de taal voor DVD menus en toont de taal op het TV scherm.

Druk ▲/▼ in het instellingsscherm (SETUP) om “Menu Language” te selecteren en druk daarna ►.

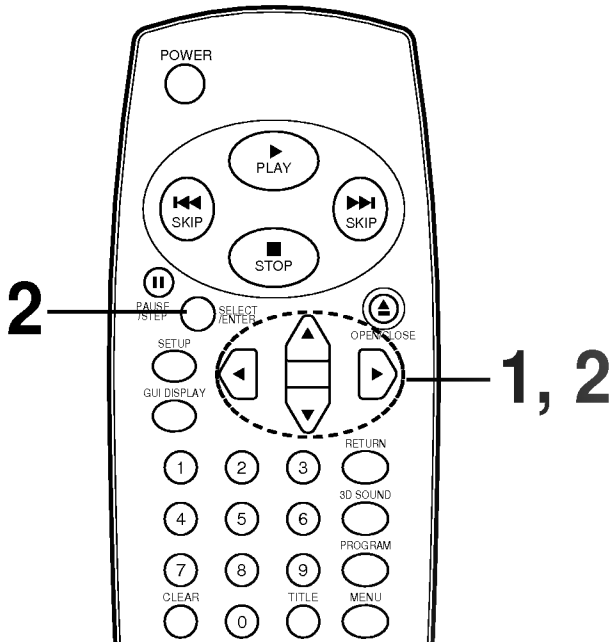

Druk ▲/▼ om de gewenste taal te selecteren en druk daarna SELECT/ENTER.



Deze functie selecteert de video uitgang tussen S-VIDEO OUT en het signaal van SCART RGB (component).

Druk ▲/▼ in het instellingsscherm (SETUP) om “TV Output Select” te selecteren en druk daarna ►.

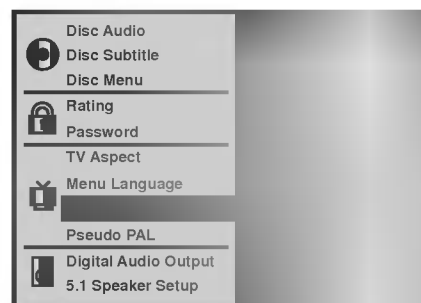
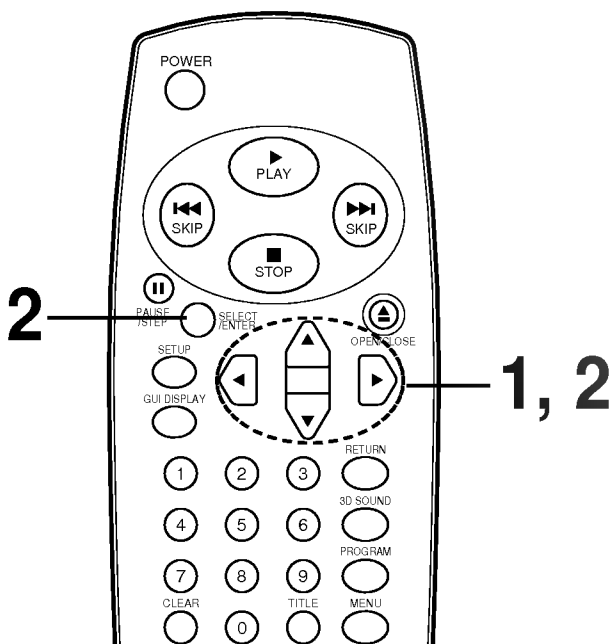

Druk ▲/▼ om de gewenste TV uitgang te selecteren en druk daarna SELECT/ENTER.

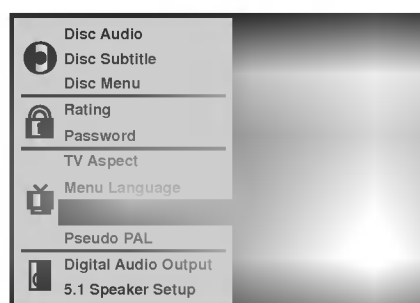



Afhangende van de disc, kan u een NTSC DVD disc in de positie Pseudo PAL ON weergeven.

Druk ▲/▼ in het instellingsscherm (SETUP) om "Psuedo PAL" te selecteren en druk daarna ►.

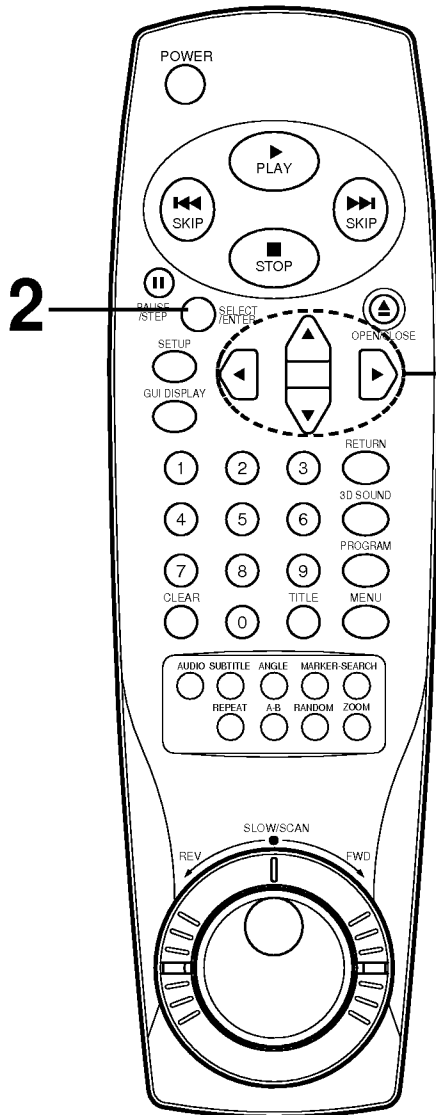

Druk ▲/▼ om de gewenste toestand te selecteren en druk daarna SELECT/ENTER.



- De positie Pseudo PAL kan worden getoond als de SYSTEM selector op de achterzijde wordt geschakeld naar PAL.
- Als er problemen zijn bij het weergeven van een NTSC disc, selecteer "Pseudo PAL" naar "ON".
- Het beeld kan afgesteld al naargelang het TV type als "Pseudo PAL" op "ON" staat.



Iedere disc heeft een aantal opties aan audio uitgangen. Stel de digitale audio uitgang van de speler in al naargelang het type van audio systeem dat in gebruik is.

Druk ▲/▼ in het instellingsscherm (SETUP) om “Digital Audio Output” te selecteren en druk daarna ►.

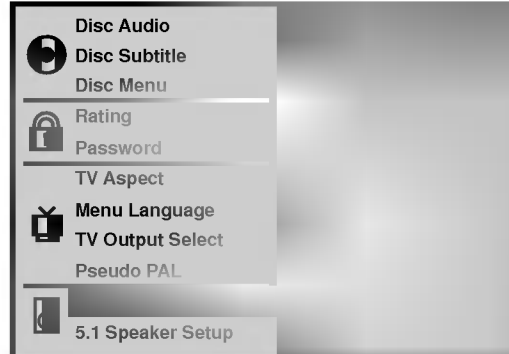
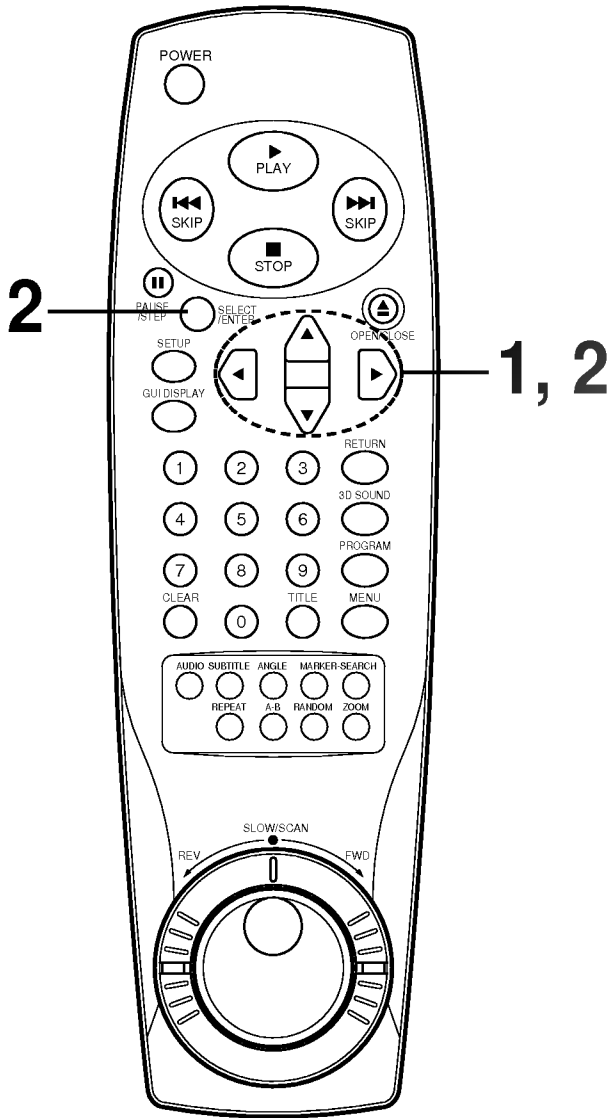

Druk ▲/▼ om de gewenste uitgang te selecteren en druk daarna SELECT/ENTER.

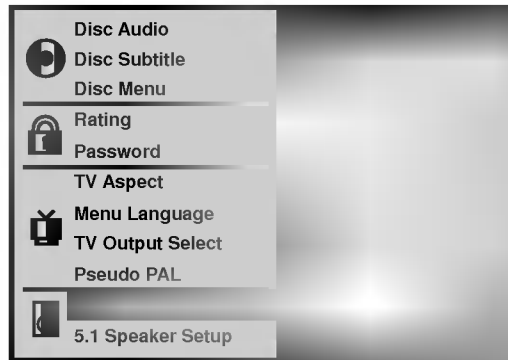

**DOLBY DIGITAL/PCM:** Selecteer “DOLBY DIGITAL/PCM” als een actieve digitale uitgang is voorzien in de Dolby Digital decoder, of een versterker of een ander apparaat met Dolby Digital decoder.

**Stream/PCM:** Selecteer “Stream/PCM” als een actieve digitale uitgang is voorzien bij een versterker of een ander apparaat met DTS decoder, Dolby Digital decoder en MPEG decoder.

**PCM:** Selecteer “PCM” als een actieve digitale uitgang is voorzien bij een versterker of een ander apparaat met alleen lineale PCM (of MD recorder, of DAT deck).

Weergave Disc	UITGANG		
	Stream/PCM	Dolby Digital/PCM	PCM only
96 kHz Lineaal PCM DVD	PCM	PCM	PCM
DTS DVD	DTS bit Stream	Geen uitgang	Geen uitgang
Dolby Digital DVD	Dolby Digital bit Stream	Dolby Digital bit Stream	PCM
MPEG DVD	MPEG bit Stream	PCM	PCM
Audio CD	PCM	PCM	PCM
DTS Audio CD	DTS bit Stream	DTS bit Stream	DTS bit Stream



- Als de digitale audio uitgang van de speler niet wordt gebruikt, selecteer dan geen enkele van de opties.
- Als een actieve digitale uitgang wordt geleverd bij een ontvanger of een ander apparaat zonder de overeenkomstige digitale decodeercapaciteit kan het gebeuren dat een zeer luid lawaai wordt verkregen dat de luidsprekers permanent kan beschadigen.
- De DTS DVD geluidsdisc wordt alleen weergegeven als de DVD speler is aangesloten op een ontvanger met een DTS decoder.

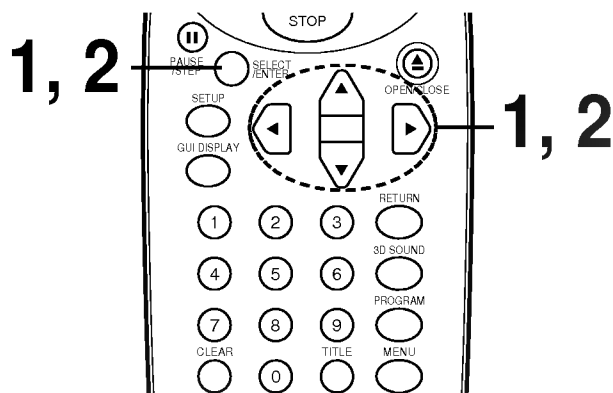

In het **SETUP** scherm, druk ▲/▼ om “5.1 Speaker Setup” te selecteren en druk dan op ►.

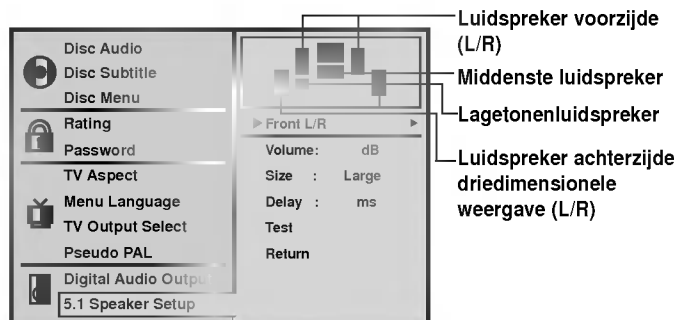

Druk ◀/▶ om de gewenste luidspreker te selecteren en druk ▲/▼/◀/▶ om de opties te regelen.

- Plaats de middenste of achterste luidsprekers niet verder van de luisterpositie dan de voorste luidsprekers.
- De testtoon komt niet uit de lagetonenluidspreker.



- Volume:** Druk ◀/▶ om het uitgangsniveau van de geselecteerde luidspreker te regelen. (-6dB ~ 0dB)
- Size:** Druk ◀/▶ om een modus in te stellen (Large, Small, None)
- Als je het systeem hebt aangesloten op een luidspreker met een lage frequentie van 100Hz of minder, selecteer “Large”.
  - Als je het systeem hebt aangesloten op een luidspreker zonder lage frequentie van 100Hz of minder, selecteer “Small”. Maar als je niet hebt aangesloten op een lagetonenluidspreker selecteer dan altijd “Large” voor de voorste luidspreker (L/R).
  - Als je geen luidsprekers aansluit selecteer dan “None”.
  - De voorste luidsprekers (L/R) kunnen geselecteerd als “Large” of “Small”.
  - Als de voorste L/R luidsprekers afmeting is geselecteerd als “Small”, dan kan de afmeting voor de achterste en middenste luidsprekers worden geselecteerd als “Small” of “None”, en de afmeting van de lagetonenluidspreker kan dan alleen geselecteerd als “Large”.

**Delay:** Druk ◀/▶ om het geluid af te stemmen naargelang de akoestiek van je kamer door een vertragingseffect toe te voegen aan het geluid van de middenste en de driedimensionele luidsprekers.

- When 5.1CH Surround is played, you can enjoy the best sound if the distance between you and each speaker is same. You can set Delay time in the Centre/Surround Speaker to customize the sound to to the acoustic of your room.

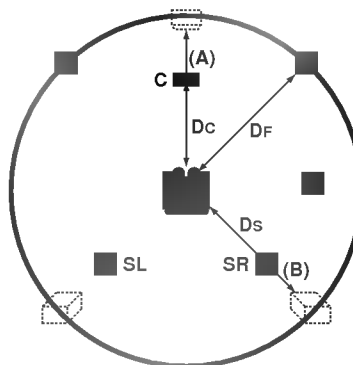

**• Afstellen van middenste luidspreker**

Als de afstand van DC gelijk is aan, of langer is dan DF in de figuur links, stel de mode dan in als 0ms. In andere gevallen stel je in zoals hieronder in de bijgevoegde tabel staat beschreven.

(A) = DF - Dc

Afstand van (A)(cm)	Instelling(ms)
34	1
68	2
102	3
136	4
170	5

- **Instelling van driedimensionele luidspreker achteraan**  
Als de afstand van DF gelijk is aan de afstand DS hierboven, stel de mode dan in als 0ms. In andere gevallen wijzig je de instelling volgens de tabel hieronder.

(B) = DF - Ds

Afstand van (B)(cm)	Instelling(ms)
170	5
340	10
510	15

**Test :** Druk SELECT/ENTER om de signalen te testen van iedere luidspreker. Regel het volume zodanig dat het overeenkomt met het volume van de testsignalen in het systeem.

- Vooraan (L) → Vooraan ( R ) → Midden → Achteraan (L) → Achteraan ( R )

**Return:** Druk SELECT/ENTER om terug te keren naar het vorige menuscherm.







Geef het juiste codenummer voor de aanvangsinstelling "Audio", "Subtitle" en/of "Menu" (Zie blz 33).

Code	Taal	Code	Taal	Code	Taal	Code	Taal
6565	Afaars	7079	Faroees	7678	Lingala	8375	Slovaaks
6566	Abhaziaans	7082	Frans	7679	Laotiaans	8376	Sloveens
6570	Afrikaans	7089	Fries	7684	Lituaans	8377	Samoaans
6577	Ameharisch	7165	Iers	7686	Lets	8378	Shona
6582	Arabisch	7168	Celtisch (Schots)	7771	Malagassisch	8379	Somali
6583	Assamees	7176	Galicisch	7773	Maori	8381	Albanees
6588	Aymara	7178	Guarani	7775	Macedonisch	8382	Servisch
6590	Azerbajaans	7185	Gujarati	7776	Malayalam	8385	Sudanees
6665	Bashkir	7265	Hausa (Hamitisch)	7778	Mongools	8386	Zweeds
6669	Wit-Russisch	7273	Hindi	7779	Moldavisch	8387	Swahili
6671	Bulgaars	7282	Kroatisch	7782	Marathi	8465	Tamil
6672	Bihari	7285	Hongaars	7783	Maleis	8469	Telugu
6678	Bengaals	7289	Armeens	7784	Maltees	8471	Tajikistaans
6679	Tibetaans	7365	Interlingua	7789	Birmaans	8472	Thai
6682	Bretoens	7378	Indonesisch	7865	Nauroe	8473	Tigrinia
6765	Catalaans	7383	Ijslands	7869	Nepals	8475	Turkic
6779	Corsicaans	7384	Italiaans	7876	Nederlands	8476	Tagalog
6783	Tsjechisch	7387	Hebreeuws	7879	Noors	8479	Tonga
6789	Welsch(Wales)	7465	Japans	7982	Oriya	8482	Turks
6865	Deens	7473	Yiddiskh	8065	Panjabi	8484	Tartaars
6869	Duits	7487	Javaans	8076	Pools	8487	Twi
6890	Bhutani	7565	Georgiaans	8083	Pashto, Pushto	8575	Oekraïens
6976	Grieks	7575	Kazak	8084	Portugees	8582	Urdu
6978	Engels	7576	Groenlands	8185	Quechua	8590	Uzbeeks
6979	Esperanto	7577	Cambodjaans	8277	Romanch	8673	Vietnamees
6983	Spaans	7578	Kanarees	8279	Roemeens	8679	Volapük
6984	Estlands	7579	Koreaans	8285	Russisch	8779	Wolof
6985	Baskisch	7583	Kashmiers	8365	Sanskrit	8872	Xhosa
7065	Perzisch	7585	Koerdiskh	8368	Sindhi	8979	Yoruba
7073	Fins	7589	Kirghiz	8372	Servisch-Kroatisch	9072	Chinees
7074	Fiji	7665	Latijn	8373	Singalees	9085	Zulu

Deze DVD speler kan de volgende discs weergeven.

	Disc merknaam	Inhoud	Afmeting Disc	Maximum speelduur
DVD video discs		Audio+Video (bewegend beeld)	12 cm	Ongeveer 4 uur (disc aan 1 kant bespeelbaar)
				Ongeveer 8 uur (disc aan 2 kanten bespeelbaar)
			8 cm	Ongeveer 80 minuten (aan 1 kant bespeelbaar)
				Ongeveer 160 minuten (aan 2 kanten bespeelbaar)
Audio CDs		Audio	12 cm	74 minuten
			8 cm	20 minuten

**Je kan ook CD-R en CD-RW weergeven.** Andere discs dan deze hierboven vermeld kunnen niet worden weergegeven. (CD-R, CD-RW, Video CD, CD-ROM, CD-Extra, CD-G, photo CD en CD-i discs kunnen niet op deze DVD speler worden weergegeven.)

“Sommige audiokenmerken van dit product werden geproduceerd onder licentie van Desper Products, Inc., Spatializer® 3-D Stereo, Spatializer N-2-2 (TM) en het cirkel-in-vierkant apparaat zijn handelsmerken van Desper Products, Inc.”

Regionale administratie informatie: Deze DVD speler is ontworpen en gefabriceerd overeenkomstig de regionale administratie informatie die is geregistreerd op een DVD disc. Als het regionummer op de DVD disc niet overeenstemt met het regionummer van de DVD speler, dan kan de DVD speler die disc niet weergeven.

Het regionummer van deze DVD speler is 2.



Het is mogelijk dat u bepaalde DVD video discs niet kan weergeven op deze DVD speler als ze werden gekocht buiten uw geografisch gebied of werden gemaakt voor ondernemingsdoeleinden.

Als u probeert een niet-geautoriseerde disc te spelen, verschijnt “**Check Regional Code**” op het TV scherm.

Niets van dit materiaal mag worden gekopieerd, uitgezonden, vertoond, per kabel uitgezonden, weergegeven in publiek, of verhuurd. DVD discs zijn tegen kopiëren beschermd en alle opnames van deze discs zullen verstoord zijn. Dit product bevat technologie beschermd met auteursrechten, en is beschermd door VS patenten en andere intellectuele eigendomsrechten van Macrovision Corporation en andere eigenaars met rechten. Het gebruik van deze technologie beschermd door auteursrechten moet worden geautoriseerd door Macrovision Corporation en is alleen bestemd voor huisgebruik, andere beperkt kijkgebruik, tenzij anders door Macrovision Corporation geautoriseerd. Omgekeerde engineering of het uit mekaar nemen is verboden.

## Symptomen en Correcties

Kijk de volgende gids na voor mogelijke oorzaak van een probleem vooraleer zich tot de service te wenden.

Symptoom	Oorzaak	Correctie
Geen stroom.	<ul style="list-style-type: none"> <li>De netvoedingskabel is niet aangesloten.</li> </ul>	<ul style="list-style-type: none"> <li>Steek de netvoedingskabel in het stopcontact.</li> </ul>
Er is wel stroom, maar de DVD speler werkt niet.	<ul style="list-style-type: none"> <li>Er zit geen disc in.</li> </ul>	<ul style="list-style-type: none"> <li>Steek een disc in het apparaat. (Ga na of de DVD of audio CD indicator in het DVD venster oplicht.)</li> </ul>
Geen beeld.	<ul style="list-style-type: none"> <li>De TV is niet ingesteld om het DVD signaal te ontvangen.</li> </ul>	<ul style="list-style-type: none"> <li>Selecteer de juiste video ingang mode op de TV zodat het DVD beeld op het TV scherm verschijnt.</li> </ul>
	<ul style="list-style-type: none"> <li>De videokabel is niet goed aangesloten.</li> </ul>	<ul style="list-style-type: none"> <li>Sluit de videokabel goed aan in de contactbussen.</li> </ul>
	<ul style="list-style-type: none"> <li>De verbonden TV is niet ingeschakeld.</li> </ul>	<ul style="list-style-type: none"> <li>Schakel de TV in.</li> </ul>
Geen geluid.	<ul style="list-style-type: none"> <li>De apparatuur verbonden met de audiokabel is niet ingesteld om DVD signalen te ontvangen.</li> </ul>	<ul style="list-style-type: none"> <li>Selecteer de juiste ingangs mode op de audio ontvanger zodat u naar het geluid van de DVD speler kan luisteren.</li> </ul>
	<ul style="list-style-type: none"> <li>De audiokabels zijn niet goed aangesloten.</li> </ul>	<ul style="list-style-type: none"> <li>Sluit de audiokabel goed aan in de contactbussen.</li> </ul>
	<ul style="list-style-type: none"> <li>Het apparaat verbonden met de audiokabel is uitgeschakeld.</li> </ul>	<ul style="list-style-type: none"> <li>Schakel het apparaat verbonden met de audiokabel in.</li> </ul>
	<ul style="list-style-type: none"> <li>De digitale audio uitgang staat in de verkeerde positie.</li> </ul>	<ul style="list-style-type: none"> <li>Stel de digitale audio uitgang in de juiste positie, schakel daarna de DVD speler in door de POWER toets in te drukken.</li> </ul>
Het beeld is van slechte kwaliteit.	<ul style="list-style-type: none"> <li>De disc is vuil.</li> </ul>	<ul style="list-style-type: none"> <li>Reinig de disc.</li> </ul>
De DVD speler start niet met weergave.	<ul style="list-style-type: none"> <li>Er zit geen disc in.</li> </ul>	<ul style="list-style-type: none"> <li>Steek een disc in. (Ga na of de DVD, of audio CD indicator in het DVD venster oplicht.)</li> </ul>
	<ul style="list-style-type: none"> <li>Een onspeelbare disc werd ingestoken.</li> </ul>	<ul style="list-style-type: none"> <li>Steek een speelbare disc in. (Controleer het type van de disc, het kleursysteem en de regionale code.)</li> </ul>
	<ul style="list-style-type: none"> <li>De disc zit omgekeerd.</li> </ul>	<ul style="list-style-type: none"> <li>Steek de disc met de speelkant naar onder.</li> </ul>
	<ul style="list-style-type: none"> <li>De disc zit niet in de leidraad.</li> </ul>	<ul style="list-style-type: none"> <li>Steek de disc in de disc lade in de leidraad.</li> </ul>
	<ul style="list-style-type: none"> <li>De disc is vuil.</li> </ul>	<ul style="list-style-type: none"> <li>Reinig de disc.</li> </ul>
	<ul style="list-style-type: none"> <li>Er staat een menu op het TV scherm.</li> </ul>	<ul style="list-style-type: none"> <li>Druk op SETUP toets om het menu scherm uit te schakelen.</li> </ul>
	<ul style="list-style-type: none"> <li>De classificatie is ingesteld.</li> </ul>	<ul style="list-style-type: none"> <li>Wis de classificatie functie uit of verander het classificatie niveau.</li> </ul>
De afstandsbediening werkt niet goed.	<ul style="list-style-type: none"> <li>De afstandsbediening is niet gericht op de afstandssensor van de DVD speler.</li> </ul>	<ul style="list-style-type: none"> <li>Richt de afstandsbediening op de afstandssensor van de DVD speler.</li> </ul>
	<ul style="list-style-type: none"> <li>De afstandsbediening is te ver verwijderd van de DVD speler.</li> </ul>	<ul style="list-style-type: none"> <li>Opereer de afstandsbediening binnen een bereik van 23 voet (7m).</li> </ul>
	<ul style="list-style-type: none"> <li>Er is een obstructie tussen de afstandsbediening en de DVD speler.</li> </ul>	<ul style="list-style-type: none"> <li>Verwijder de obstructie.</li> </ul>
	<ul style="list-style-type: none"> <li>De batterijen in de afstandsbediening zijn uitgeput.</li> </ul>	<ul style="list-style-type: none"> <li>Vervang de batterijen door nieuwe.</li> </ul>

**DVD speler/Uitgangen/Meegeleverde toebehoren**

[DVD speler]	Voedinga	AC 100-240V, 50/60Hz
	Opgenomen vermogen	16W
	Gewicht	7.1 lbs (3.2kg)
	Afmetingen (extern) (B X H X D)	17" X 3.5" X 8.46" (430 x 88 x 215mm)
	Televisie systeem	PAL 625/50, NTSC 525/60
	Laser	Semiconductor laser, golflengte 650 nm
	Afstembereik (audio)	4 Hz tot 20 kHz
	Signaal-ruis verhouding (audio)	Meer dan 100 dB (EIAJ)
	Dynamisch bereik (audio)	Meer dan 95 dB (EIAJ)
	Harmonische vervorming (audio)	0.008%
	Vervorming en ruis	Onder meetbare niveau (minder dan + 0.001 % (W.PEAK))(EIAJ)
	Operatievoorwaarden	Temperatuur: 5°C tot 35°C, positie: horizontaal
[Uitgangen]	Video weergave	1.0 V(p-p), 75 Ω, negatieve sync, RCA contactbus x 1/SCART
	S-video weergave	(Y) 1.0 V(p-p), 75 Ω, negatieve sync, Mini DIN 4-pin x 1 (C) 0.286 V (p-p), 75 Ω
	Audio weergave (digitale audio)	0.5 V (p-p), 75 Ω, RCA contactbus x 1
	Audio weergave (optische audio)	Optische contactbus x 1
	Audio weergave (analoge audio)	2.0 Vrms (1 KHz, 0 dB), 330 Ω, RCA contactbus (L, R) x 1/SCART (NAAR TV)
[Meegeleverde toebehoren]	<ul style="list-style-type: none"> <li>● S-videokabel .....1</li> <li>● Videokabel .....1</li> <li>● Audiokabel .....1</li> <li>● Afstandsbediening.....1</li> </ul>	

\* Wijzigingen in ontwerp en specificaties voorbehouden.