

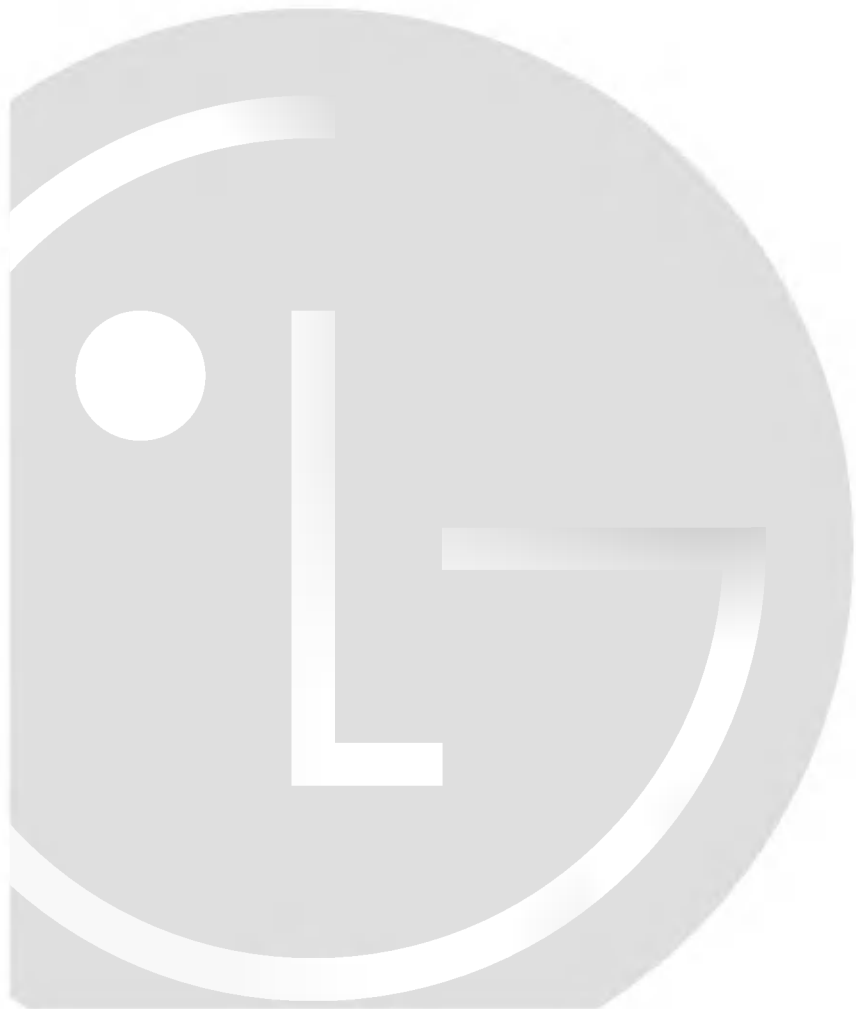

# REFRIGERATEUR- CONGELATEUR

## Manuel de l'utilisateur

Lisez avec attention ce Manuel de l'utilisateur avant d'utiliser le réfrigérateur et gardez-le toujours pour toute référence.



P/No. 3828JD8178W

## Table des matières

<b>Introduction</b>	<b>Enregistrement</b> ..... 3
	<b>Importantes instructions pour la sécurité</b> ..... 3
	<b>Identification des pièces</b> ..... 5
<b>Installation</b>	<b>Installation</b> ..... 6
	<b>Mise en marche</b> ..... 6
<b>Opération</b>	<b>Contrôle de la Température</b> ..... 7
	<b>Congélation rapide</b> ..... 7
	<b>Vacation</b> ..... 8
	<b>Self Test</b> ..... 8
	<b>Alerte de la porte</b> ..... 8
	<b>Faire les glaçons</b> ..... 8
	<b>Dégivrage</b> ..... 8
<b>Suggestion sur la Conservation des Aliments</b>	<b>Conservation des aliments</b> ..... 9
<b>Soin et Entretien</b>	<b>Informations Générales</b> ..... 10
	<b>Remplacement Lampe</b> ..... 11
	<b>Nettoyage</b> ..... 11
<b>Trouver les Pannes</b>	<b>Trouver les pannes</b> ..... 12

### Introduction

## Enregistrement

Le modèle et le numéro de série se trouvent à l'arrière de l'unité. Ce numéro est unique pour l'unité et ne se trouve pas sur d'autres. Vous pouvez enregistrer ici les informations nécessaires et conserver ce manuel comme un enregistrement permanent de votre achat. Mettez ici votre reçu.

Date d'achat : \_\_\_\_\_

Acheté auprès du vendeur : \_\_\_\_\_

Adresse du vendeur : \_\_\_\_\_

Numéro de téléphone du vendeur : \_\_\_\_\_

Modèle No. : \_\_\_\_\_

Série No. : \_\_\_\_\_

## Importantes Instructions de Sécurité

### Précautions

Ce réfrigérateur-congélateur doit être installé correctement et placé selon les Instructions d'installation avant d'être utilisé.

Ne débranchez jamais votre réfrigérateur congélateur en tirant sur le câble d'alimentation. Prenez fortement la fiche pour l'enlever de la prise.

Quand vous déplacez votre appareil, faites attention à ne pas passer sur le câble d'alimentation et à ne pas l'endommager.

Quand votre réfrigérateur-congélateur est en marche, ne touchez pas les surfaces froides du compartiment congélateur, surtout avec les mains humides ou mouillées. La peau pourrait se coller à ces surfaces extrêmement froides.

## Importantes Instructions de Sécurité

### Précautions

Débranchez la fiche d'alimentation avant de nettoyer le réfrigérateur-congélateur.  
N'endommagez pas, ne pliez pas, ne tirez pas, ne tordez pas le câble d'alimentation car un câble d'alimentation endommagé peut causer un incendie ou une décharge électrique.  
Ne mettez jamais des produits en verre dans le congélateur parce qu'ils pourraient se casser quand leur contenu est congelé.

### Ne pas Utiliser une Rallonge

Si possible, branchez seulement le réfrigérateur-congélateur à une prise électrique pour le protéger et pour protéger d'autres appareils ou des lampes d'une surcharge.

### Câble d'alimentation Remplacement

Si le câble d'alimentation est endommagé, vous devez le remplacer par un câble spécial ou assemblé par le fabricant ou par son service.

### Danger

Risque d'enfermer un enfant.  
Avant de jeter votre vieux réfrigérateur ou congélateur :  
Enlevez les portes.  
Laissez les étagères en place pour que les enfants ne puissent pas se glisser facilement à l'intérieur.

### Ne pas Conserver

N'emmagasinez pas ou n'utilisez pas de l'essence ou d'autres produits inflammables en proximité de cet appareil ou d'autres appareils.

### Mise à Terre

Dans le cas d'un court-circuit électrique, la mise à terre réduit le risque de chocs électriques en fournissant un câble de fuite au courant électrique. Pour prévenir tout choc électrique, l'appareil doit être mis à terre.  
Une utilisation impropre de la fiche de terre peut provoquer un choc électrique.  
Consultez un électricien qualifié si vous n'avez bien compris les instructions de mise à terre ou si vous avez quelques doutes sur le fait que l'appareil a été correctement mis à terre.

## Identification des Pièces

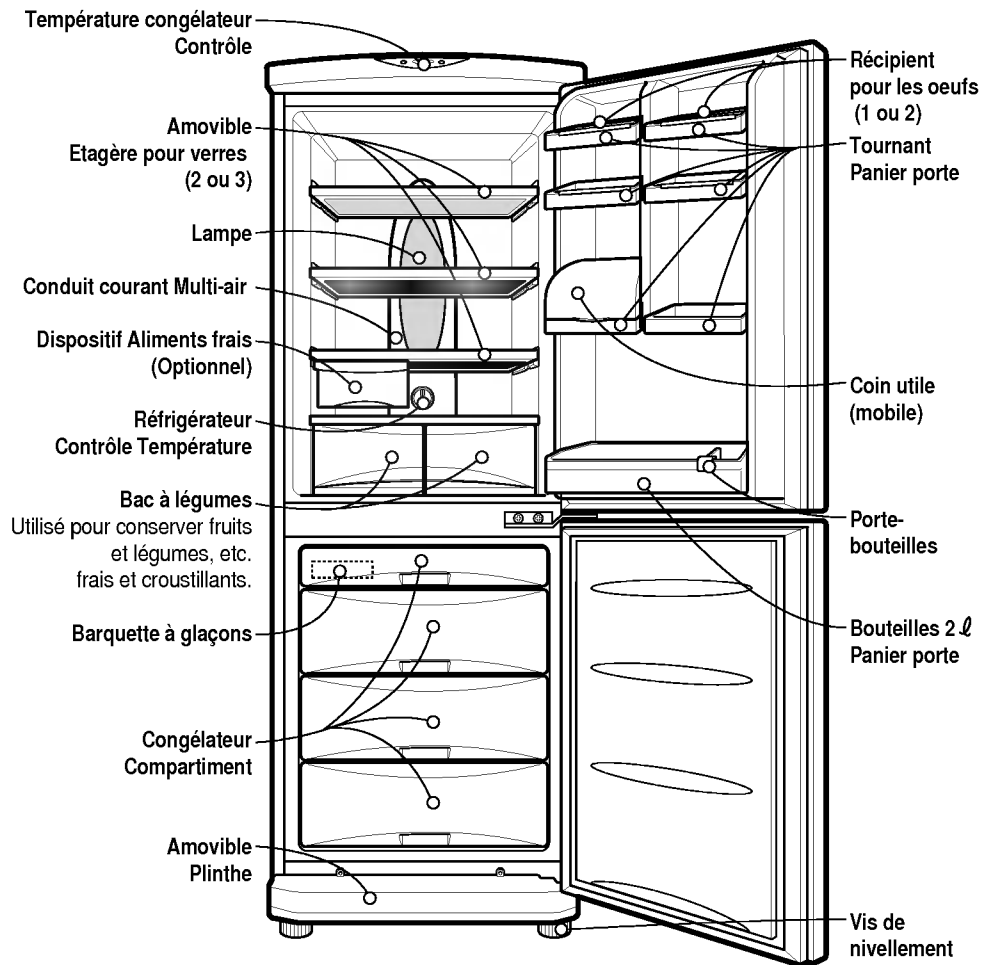

Si vous avez trouvé quelques pièces pour votre appareil, celles-ci pourraient être des pièces utilisées sur d'autres modèles.

## Installation

1. Choisissez un bon emplacement.  
Placez votre réfrigérateur-congérateur dans un endroit où il est facile à utiliser.
2. Évitez de placer l'appareil à côté d'une source de chaleur, de la lumière directe du soleil ou d'une source d'humidité.
3. Il doit y avoir une bonne circulation d'air autour de votre réfrigérateur-congérateur pour qu'il fonctionne bien.  
Si votre réfrigérateur-congérateur est placé dans une niche dans le mur, laissez au moins 2 pouces (5 cm) au-dessus de l'appareil.
4. Pour éviter des vibrations, l'appareil doit être nivelé.  
Si nécessaire, réglez les vis de nivellement pour compenser un plancher inégal.  
L'avant doit être légèrement plus élevé que l'arrière pour faciliter la fermeture de la porte.  
Des vis de nivellement peuvent être utilisées pour incliner légèrement le corps du réfrigérateur.  
Vissez les vis de nivellement dans le sens contraire des aiguilles d'une montre (↺) pour soulever l'appareil, dans le sens contraire des aiguilles d'une montre (↻) pour l'abaisser.
5. Nettoyez complètement votre réfrigérateur-congérateur et enlever toute la poussière accumulée pendant le transport.
6. Installez les accessoires comme les barquettes à glaçons, etc. dans leurs emplacements. Ils sont emballés ensemble pour prévenir de possibles dommages pendant le transport.
7. Branchez le câble d'alimentation à une prise.  
Ne branchez pas d'autres appareils à la même prise.

## Mise en Marche

Quand votre réfrigérateur-congérateur est installé, il a besoin de 2-3 heures pour se stabiliser à la température normale de fonctionnement avant de le remplir avec de la nourriture fraîche ou congelée.  
Si la fiche d'alimentation est débranchée, attendez 5 minutes avant de le remettre en marche.  
Votre réfrigérateur-congérateur est maintenant prêt à l'utilisation.

## Contrôle de la Température

Votre réfrigérateur-congélateur possède deux contrôles où vous pouvez régler la température dans le réfrigérateur et dans le congélateur.

### Réfrigérateur

- Réglez d'abord le TEMP. CONTROL à "4". Puis réglez la température du compartiment comme vous le désirez.
- Si vous désirez une température légèrement plus élevée ou plus basse, tournez la poignée respectivement sur MIN ou MAX.

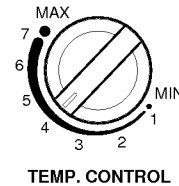

Quand la température ambiante est basse, réglez le contrôleur du réfrigérateur sur l'option 'Min'.

### Congélateur

- Le contrôle de température du congélateur est situé au sommet du réfrigérateur-congélateur. Réglez d'abord la FREEZE TEMP à un niveau moyen. En appuyant sur le bouton de contrôle de la température du congélateur vous pouvez régler la température du congélateur comme indiqué par les chiffres illuminés de la lampe. (le réglage est composé de cinq mesures, 5 chiffres illuminés indiquent la température la plus froide.)
- Quand vous allumez le Réfrigérateur-congélateur ou quand vous branchez la fiche à la prise, le réglage de la température se fait automatiquement sur une valeur moyenne.

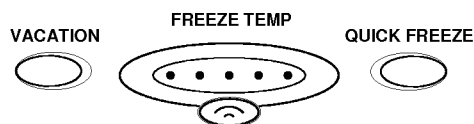

### Congélation Rapide

- Cette fonction est utilisée quand vous désirez congeler rapidement la nourriture. Appuyez sur le bouton 'QUICK FREEZE' une fois, et l'opération de congélation rapide commence. Cette opération a besoin de 3 heures. Quand elle est terminée, l'appareil retourne automatiquement à son état normal. Si vous voulez arrêter l'opération de congélation rapide, appuyez une autre fois sur le bouton 'QUICK FREEZE', la lampe s'éteint, l'opération de congélation rapide s'arrête et le réfrigérateur retourne à l'état normal.



## Vacances

Cette fonction permet de faire passer le réfrigérateur-congélateur à un mode économie d'énergie qui est utile quand vous partez en vacances et qui réduit la consommation d'énergie le plus possible.



En appuyant sur 'VACATION' l'opération se met en marche avec la lampe ON et en appuyant de nouveau l'opération s'arrête. Pour un meilleur fonctionnement, vous pouvez régler le TEMP. CONTROL sur " MIN" .

## Self Test

Cette fonction vous permet de contrôler les problèmes pendant les opérations. Si vous pensez avoir un problème avec votre réfrigérateur-congélateur, appuyez sur la touche de contrôle de la température :

- Si l'indicateur se déplace vers le haut ou vers le bas, votre réfrigérateur-congélateur n'a pas de problème.
- Si l'indicateur ne se déplace pas vers le haut ou vers le bas, laissez le courant branché et appelez l'agent d'assistance le plus proche.

## Alerte Porte

Quand la porte du réfrigérateur-congélateur ou du congélateur est laissée ouverte pendant un moment, une alerte sonne.

## Dégivrage

- Pour faire des glaçons, remplissez la barquette d'eau et placez-la dans le congélateur.
- Si vous désirez rapidement des glaçons, appuyez sur le bouton 'QUICK FREEZE' .
- Pour enlever les glaçons, tenez la barquette à ses extrémités et tordez-la délicatement.

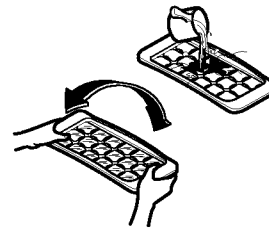

Pour enlever facilement les glaçons, faites couler un peu d'eau sur la barquette avant de la tordre.

## Faire les Glaçons

Le dégivrage commence automatiquement. L'eau de dégivrage tombe dans le récipient d'évaporation et s'évapore automatiquement.



## Conservation des Aliments

- Ne conservez pas de nourriture qui est périssable à de basses températures, comme les bananes ou le melon.
- Laissez refroidir la nourriture chaude avant de la mettre au réfrigérateur. Mettre les aliments chauds dans le réfrigérateur-congélateur pourrait gâcher les autres aliments, et augmenter la facture d'électricité.
- Quand vous conservez les aliments, utilisez un récipient avec un couvercle. Cela empêche l'humidité de s'évaporer et aide les aliments à conserver leur goût et leur pouvoir nutritif.

- Il est désirable de réserver les aliments humides (en particulier le légume et le fruit) dans le compartiment du légume. S'il

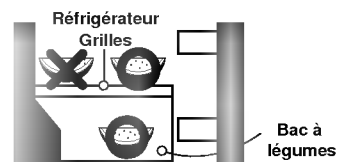

- est nécessaire de les réserver sur le rayon du réfrigérateur, mettez-les près de la porte loin du fond du réfrigérateur pour éviter d'être gelés par le froid circulant dans le réfrigérateur.
- Ne bloquez pas la ventilation d'air avec des aliments. Une bonne circulation d'air froid permet de bien conserver la température de votre réfrigérateur-congélateur.
- N'ouvrez pas fréquemment la porte. Ouvrir la porte fait entrer de l'air chaud dans le réfrigérateur-congélateur, et fait augmenter la température.
- Pour pouvoir régler facilement le contrôle de température, ne conservez pas d'aliments à côté du cadran de réglage de la température.
- Ne mettez jamais trop d'aliments dans le récipient sur la porte, s'il est trop plein il pourrait bloquer la porte.
- Ne conservez pas de bouteilles dans le compartiment congélateur, elles pourraient se casser quand elles se congèlent.
- Ne recongelez pas des aliments décongelés. Cela provoque une perte de goût et de pouvoir nutritif.

Si vous placez votre réfrigérateur-congélateur dans un endroit chaud et humide, si vous ouvrez fréquemment sa porte ou si vous conservez beaucoup de légumes, de la rosée pourrait se former, ce qui n'influence pas ses performances.  
Enlevez la rosée avec un chiffon.

### Informations Générales

#### Manque de Courant

- 1~2 heures de manque de courant ne font aucun mal aux aliments conservés. Essayez d'éviter d'ouvrir et de fermer la porte trop fréquemment.

#### Si vous Déplacez

- Enlevez les aliments du réfrigérateur-congélateur et fixez les aliments libres avec un ruban.
- Tournez les vis de nivellement jusqu'au bout de leur course avant de déplacer le réfrigérateur-congélateur. Sinon, les vis pourraient érafler le plancher ou bien empêcher le déplacement du réfrigérateur-congélateur.

#### le tuyau anti-condensation

- Le tuyau anti-condensation est installé autour du panneau avant du réfrigérateur-congélateur ce qui sépare le compartiment réfrigérateur du compartiment congélateur pour éviter la formation de rosée.

Tuyau anti-Condensation

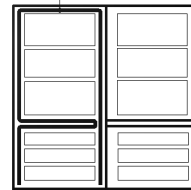

- Surtout après l'installation ou quand la température de la pièce est élevée, le réfrigérateur-congélateur peut devenir chaud, ce qui est tout à fait normal.

### Remplacement des lampes

1. Débranchez le câble d'alimentation de la prise.
2. Enlevez les étagères du réfrigérateur.
3. Pour enlever le couvercle de la lampe, insérez un tournevis dans la partie inférieure du couvercle et retirez le couvercle.
4. Tournez la lampe dans le sens contraire des aiguilles d'une montre.
5. Remontez le tout en sens inverse.  
La lampe remplacée doit avoir les mêmes spécifications que l'original.

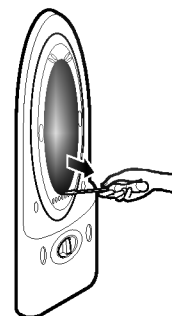



---

## Nettoyage

### Avant de nettoyer

Débranchez le courant.

### Extérieur

Nettoyez l'extérieur du réfrigérateur-congélateur avec un chiffon souple imbibé d'eau chaude ou de liquide détergent. Si vous utilisez un détergent, faites attention de l'essuyer avec un chiffon propre et sec.

### Intérieur

Nettoyez l'intérieur du réfrigérateur-congélateur avec un chiffon souple imbibé d'eau chaude ou de liquide détergent. Si vous utilisez un détergent, faites attention de l'essuyer avec un chiffon propre et sec.

### Après le nettoyage

Contrôlez que le câble d'alimentation ne soit pas endommagé, que la fiche ne soit pas surchauffée et que la fiche soit fermement insérée dans la prise.

### Attention

Faites attention de bien sécher l'appareil avec un chiffon après l'avoir lavé avec de l'eau. N'utilisez pas de détergents abrasifs, de pétrole, de benzène, de solvants, d'acide chlorhydrique, d'eau bouillante, de brosses rugueuses, etc., cela pourrait endommager des pièces de votre réfrigérateur-congélateur.



**Avant d'appeler l'assistance, contrôlez cette liste. Cela pourrait vous permettre d'économiser du temps et de l'argent. Cette liste contient des événements courants qui ne sont pas le résultat de défaut de main-d'oeuvre ou de matériel de cet appareil.**

### Problème

### Causes possibles

#### Réfrigérateur-congélateur ne marche pas

- La fiche d'alimentation pourrait être débranchée de la prise électrique. Branchez-la mieux.
- Le fusible de l'appartement a sauté ou le coupe-circuit s'est déclenché. Contrôlez et/ou remplacez le fusible et remettez en fonction le coupe-circuit.
- Coupure courant. Contrôlez les lampes de la maison.

#### La température du compartiment réfrigérateur ou congélateur est trop élevée

- Le contrôle de température n'est pas réglé sur la bonne position. Faites référence à la section Contrôle Température.
- L'appareil est placé trop près d'une source de chaleur.
- Temps chaud - ouvertures trop fréquentes de la porte.
- La porte est restée ouverte trop longtemps.
- Emballages bloquent la porte ouverte ou bloquent le conduit d'air dans le compartiment congélateur.

#### Vibrations ou craquements ou bruits anormaux

- Le plancher sur lequel est installé le réfrigérateur-congélateur est inégal ou bien le réfrigérateur-congélateur est instable. Nivelez-le en tournant les vis de nivellement.
- Des objets non nécessaires sont placés derrière le réfrigérateur-congélateur.

#### Cristaux de gel ou de glace sur les aliments

- La porte est restée légèrement ouverte ou les emballages la bloquent ouverte.
- La porte a été ouverte trop souvent ou pendant trop longtemps.
- Le gel sans emballages est normal.

## Trouber les Pannes

<b>Problème</b>	<b>Causes possibles</b>
<b>Formation d'humidité sur la surface de l'appareil</b>	<ul style="list-style-type: none"><li>• Ce phénomène se produit dans un espace humide. Essayez avec une serviette sèche.</li></ul>
<b>Humidité se recueille à l'intérieur</b>	<ul style="list-style-type: none"><li>• Ouvertures de la porte trop fréquentes ou pendant trop longtemps.</li><li>• Avec un temps humide, l'air transporte de l'humidité dans le réfrigérateur quand la porte est ouverte.</li></ul>
<b>Odeurs dans le Réfrigérateur</b>	<ul style="list-style-type: none"><li>• Les aliments avec une forte odeur peuvent être couverts ou emballés.</li><li>• Contrôlez les aliments gâchés.</li><li>• L'intérieur doit être nettoyé. Faites référence à la section NETTOYAGE.</li></ul>
<b>La porte ne ferme pas bien</b>	<ul style="list-style-type: none"><li>• Des emballages d'aliments laissent la porte ouverte. Déplacez-les pour permettre la fermeture de la porte.</li><li>• Réfrigérateur-congélateur n'est pas nivelé. Réglez les vis de nivellement.</li><li>• Le plancher sur lequel est installé le réfrigérateur-congélateur est inégal ou bien le réfrigérateur-congélateur est installé de manière instable. Soulevez légèrement l'avant grâce aux vis de nivellement.</li></ul>
<b>La lampe interne ne s'allume pas</b>	<ul style="list-style-type: none"><li>• Le courant n'arrive pas à la prise.</li><li>• Les lampes doivent être remplacées. Faites référence à la section Remplacement des lampes.</li></ul>

## Pour Inverser le Sens des Portes

Votre réfrigérateur-congélateur a été projeté avec des portes réversibles pour que vous puissiez les ouvrir sur la gauche ou sur la droite selon votre cuisine.

### Précautions

1. Avant d'inverser le sens de la porte, avant tout, vous devez enlever les aliments et les accessoires, comme les étagères ou les récipients qui ne sont pas fixés dans le réfrigérateur-congélateur.
2. Utilisez une clé torsiométrique ou une clé pour fixer ou enlever le boulon.
3. Ne placez pas le réfrigérateur-congélateur par terre. Cela causerait des problèmes.
4. Faites attention de ne pas laisser tomber les portes quand vous les démontez ou les remontez.

### Comment Inverser le Sens des Portes

1. Dévissez ② et enlevez le couvercle ① et déplacez le haut du couvercle ③. dévissez la vis ④, le gond-L ⑤, et enlevez le pivot ⑥. Enlevez la porte du congélateur ● et déplacez le couvercle ⑦. Dévissez la vis ⑧ et la bride ⑨.

2. Dévissez la vis ● enlevez le gond-C ● et la porte du réfrigérateur ●. Déplacez le couvercle ●. Dévissez la vis ● et la bride ●.

3. Déplacez le gond-U ●, le couvercle, le couvercle supérieur ●. Assemblez la porte-R ●. Assemblez le gond-C ● et le boulon ●. Assemblez la porte-F ● et assemblez le gond-L ⑤, et le boulon ④ et le couvercle inférieur ① et la vis ②.

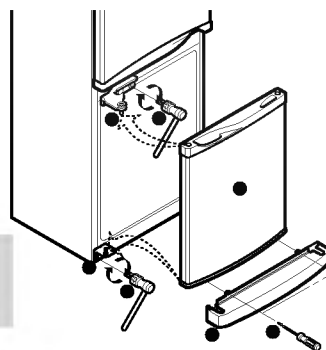
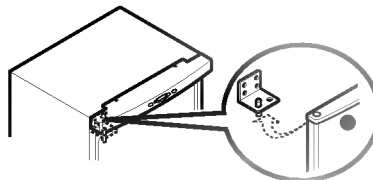
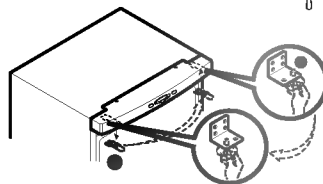
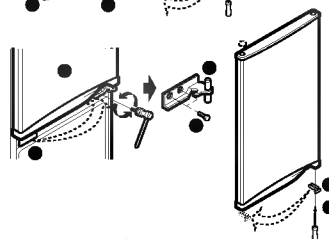
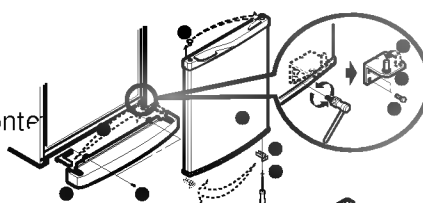

Inverser le sens des portes n'est pas couvert par la garantie.

