



Climatizador De Pared

MANUAL DE INSTRUCCIONES



CLIMATIZADOR TIPO SPLIT

- Leer atentamente las instrucciones e empleo antes de instalar y poner en funcionamiento la unidad.
- Ponerse en contacto con el hombre de servicio autorizado para reparar o mantener esta unidad.
- Ponerse en contacto con la especialista en instalación para instalar esta unidad.
- Este electrodoméstico no debe ser usado por niños o personas incapacitadas sin supervisión.
- No dejar a los niños que jueguen con este electrodoméstico.

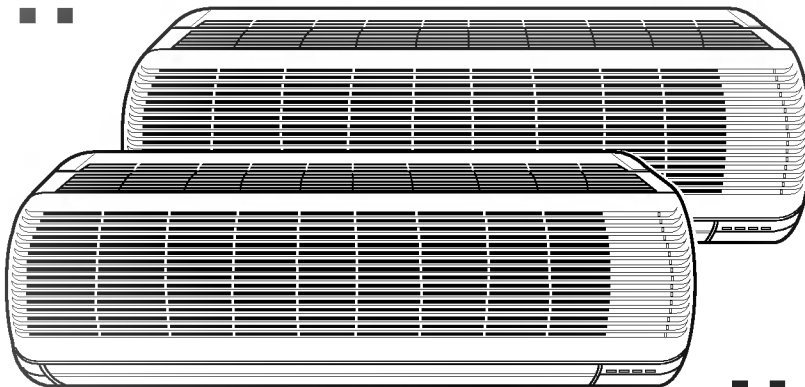

Este acondicionador tendrá que ser notificado al instituto responsable del suministro de energía eléctrica antes de que sea instalado (Normativa EN 60555-3).

CONTENIDO

MEDIDAS DE SEGURIDAD	3
Precauciones al Instalar	3
Precauciones al Operar	4
IDENTIFICACIÓN DE LOS COMPONENTES	7
(1) Características	7
(2) Unidad interior, Unidad exterior	8
(3) Nombre y Función-Mando a distancia	9
(4) Preparación del Mando a distancia	10
MANEJO DEL ACONDICIONADOR DE AIRE	11
(1) Modo de funcionamiento	11
(2) Procedimiento operativo	11
(3) Programación de la función automática "Sleep"	17
(4) Procedimiento de orientación del flujo de aire	18
(5) Programación de la hora	19
(6) Programación del TIMER	20
(7) Detalles operativos	22
REINICIO AUTO	23
FUNCIONAMIENTO DE EMERGENCIA	23
CUIDADOS Y MANTENIMIENTO	24
CONSEJOS ÚTILES	26
ANTES DE LLAMAR AL SERVICIO TECNICO	27

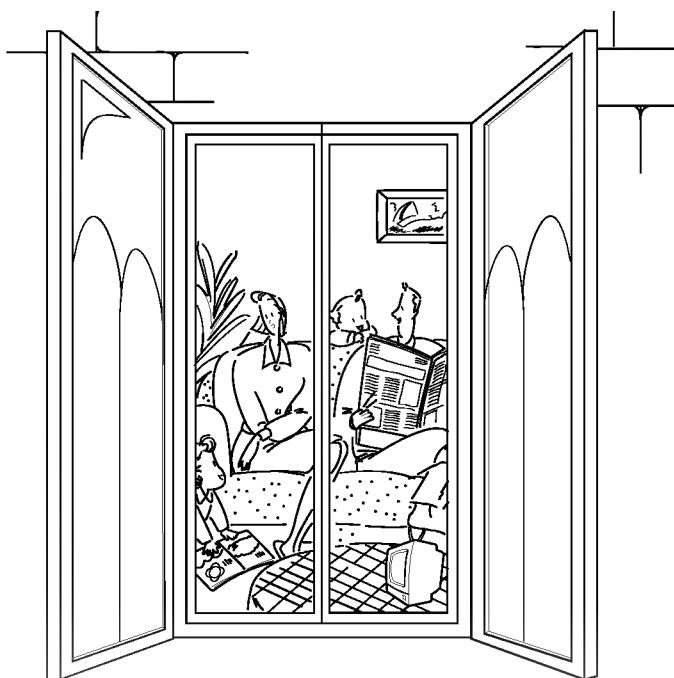

MEDIDAS DE SEGURIDAD

Antes de operar el equipo, por favor lea cuidadosamente las siguientes "Medidas de Seguridad".

Para evitar daños a su propiedad y a la de otros estas instrucciones importantes deben ser seguidas.

- El uso incorrecto debido a no seguir las instrucciones causará daño o averías, su gravedad es clasificada bajo las siguientes indicaciones.



ADVERTENCIA : Ésta indicación muestra la posibilidad de causar la muerte o daños serios.



CUIDADO : Ésta indicación muestra la posibilidad de causar daño o avería solamente a la propiedad.

- Los artículos para ser seguidos son clasificados por los siguientes símbolos.



Símbolo (con fondo blanco) denota un artículo que es PROHIBIDO.



Símbolo (con fondo negro) denota un artículo que OBLIGATORIO de hacer.

Precauciones al Instalar



ADVERTENCIA

- **No instale, mueva o reinstale la unidad por si mismo.**

Una instalación inadecuada puede causar fuga de agua, descarga eléctrica o incendio. Por favor consulte al distribuidor autorizado o especialista para el trabajo de instalación.



CUIDADO

Sírvase revisar los siguientes puntos importantes durante la instalación

- **El acondicionador de aire de la habitación debe ser conectado a tierra.**



Puede causar una descarga eléctrica si el contacto a tierra no es perfecto.

- **No instale la unidad en un lugares propensos a escapes de gas inflamable y/o en una atmósfera explosiva.**



En caso de escapes de gas que se acumule alrededor de la unidad, ello podría ocasionar un incendio.

- **Compruebe que la tubería de drenaje se encuentra apropiadamente conectada.**



Si no está perfectamente conectada, ello puede causar escapes de agua y humedecer el mobiliario.

- El sistema de reversión del ciclo del aire acondicionado en bomba de calor está basado en el enfriamiento, absorbiendo aire caliente de la unidad exterior y descargándolo en la unidad interior.

Por lo tanto si la unidad exterior se expone a temperaturas bajo 0°C, la capacidad de dar calor baja rápidamente; en este caso, recomendamos al cliente no usar el aire acondicionado.

Las medidas de las temperaturas descritas en la etiqueta están basadas en normas internacionales I.S.O.

	INTERIOR		EXTERIOR	
	D.B	D.B	W.B	W.B
TEMP.	20±1 °C	7±1 °C	6±1 °C	6±1 °C



ADVERTENCIA

- De otra forma, ello ocasionaría una descarga eléctrica o incendio a causa de la generación de calor.

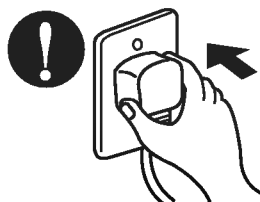

- Ello ocasionaría una descarga eléctrica o incendio a causa de la generación de calor.

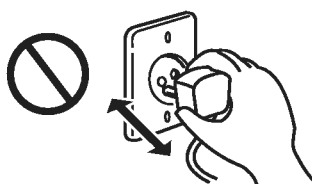

- Ello ocasionaría una descarga eléctrica o incendio.

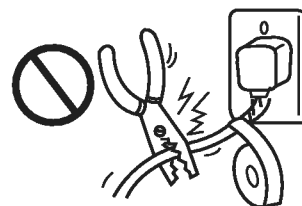

- Ello ocasionaría una descarga eléctrica o incendio a causa de la generación de calor.

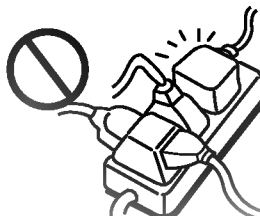

- Puede ocasionar una descarga eléctrica.



- Como el ventilador gira a alta velocidad, éste podría causar heridas.

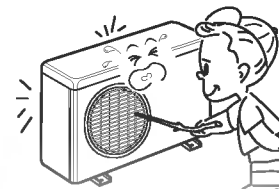

No exponga durante mucho tiempo la piel al aire frío procedente directamente del acondicionador.

- Esto podría dañar su salud.

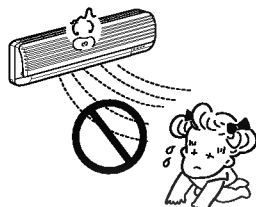

Cuando se produzca una anomalía (olor a quemado, etc.), pare el acondicionador de aire y desenchufe la clavija del cable de alimentación o desconecte el disyuntor.

- Si la unidad continúa operando bajo condiciones anormales podrá producirse un incendio, problemas, etc. En este caso, consulte con su concesionario.

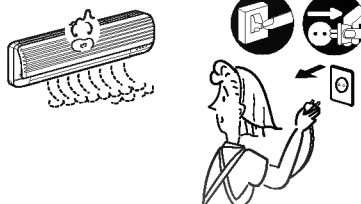

La reparación y el cambio de ubicación no deben ser realizados por el cliente.

- Si éstos se hacen mal podrá producirse un incendio, una sacudida eléctrica, heridas al dejar caer la unidad, fugas de agua, etc. Consulte con su concesionario.

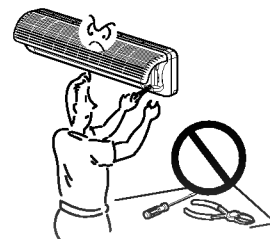



CUIDADO

Quando se vaya a quitar el filtro de aire no toque las partes metálicas de la unidad interior.

- Esto podría causar heridas.

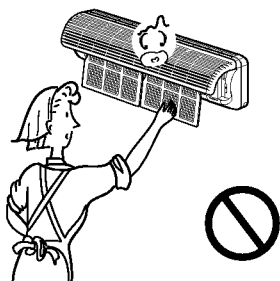

No limpie el acondicionador de aire con agua.

- El agua podría entrar en la unidad y degradar el aislamiento. También podría causar una sacudida eléctrica.

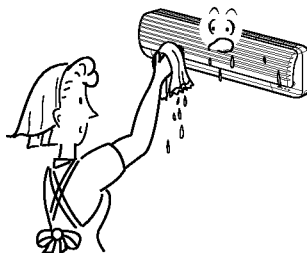

Ventile bien cuando utilice el acondicionador junto con una estufa, etc.

- En este caso tal vez se produzca una falta de oxígeno.

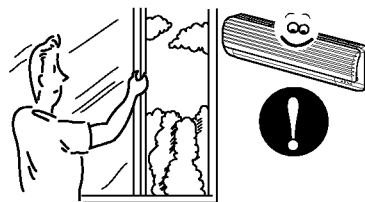

Quando limpie la unidad, desconecte la alimentación y desconecte también el disyuntor.

- Puesto que el ventilador gira a alta velocidad durante la operación, podría ocasionar heridas.

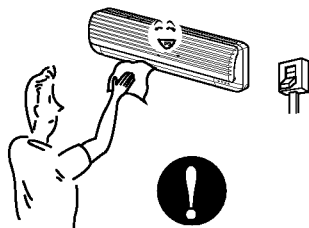

NO ponga un animal doméstico ni una planta donde quede directamente expuesto al flujo de aire.

- Esto podría dañar al animal o a la planta.

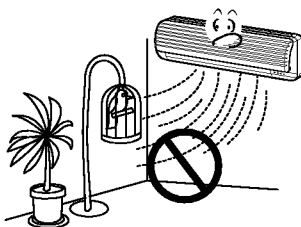

No lo utilice para propósitos especiales.

- No utilice este acondicionador de aire para conservar dispositivos de precisión, alimentos y objetos de arte; no ponga tampoco animales y plantas cerca de él. Esto podría deteriorar la calidad, etc.

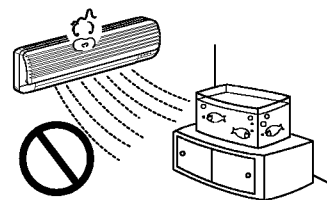

No manipule los interruptores con las manos mojadas.

- Esto podría causar una sacudida eléctrica.

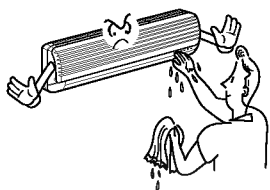

No aplique aerosoles con insecticida o productos inflamables.

- Esto podría causar un incendio o deformar la caja.

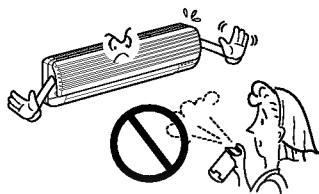

No ponga una estufa, etc. donde quede expuesta al flujo de aire directo.

- Esto podría causar una combustión imperfecta.

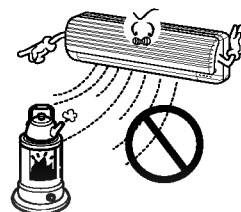



CUIDADO

Desenchufe la clavija del cable de alimentación o desconecte el disyuntor cuando el acondicionador de aire no vaya a ser utilizado durante mucho tiempo.

- De lo contrario, podría acumularse suciedad y producirse un incendio.

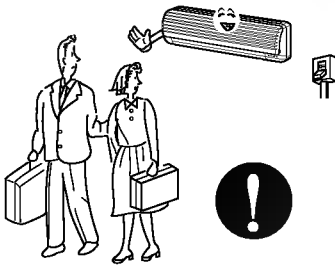

No opere el acondicionador durante mucho tiempo habiendo una humedad alta, por ejemplo, dejando una puerta o ventana abierta.

- En el modo de refrigeración, si se pone en funcionamiento en una sala con alta humedad (80% de H.R. o más) durante mucho tiempo, el agua condensada en el acondicionador de aire podría gotear y mojar los muebles, etc.



- Podría herirse al caerse de ella.

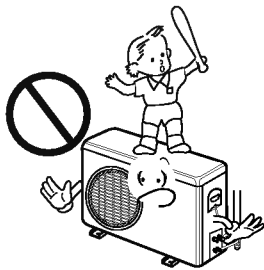

- Si se cayera podría herirse, etc.

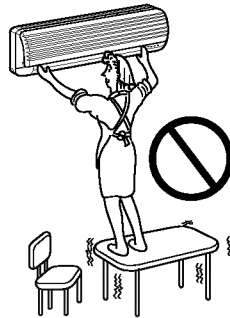

- La unidad podría caerse y causar heridas.

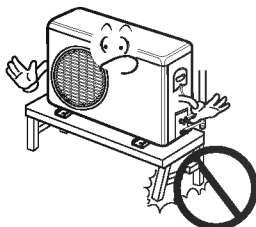

Para la instalación



ADVERTENCIA

- Consulte con su concesionario para instalar el acondicionador de aire.



CUIDADO

- No conecte el cable de tierra a una tubería de gas, tubería de agua, pararrayos o cable de tierra de un teléfono. Si la conexión a tierra no es correcta podrá producirse una sacudida eléctrica.



Coloque disyuntor de fuga a tierra según el lugar donde vaya a instalar el acondicionador de aire (lugar húmedo, etc.).

- Si no se instala un disyuntor de fuga a tierra podrá producirse una sacudida eléctrica.



- Si el gas se escapa y se acumula alrededor de la unidad podrá producirse una explosión.



- Si el drenaje no está completa, el agua podrá derramarse de la unidad y mojar y estropear los muebles.

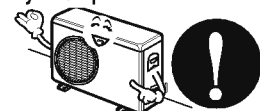

IDENTIFICACIÓN DE LOS COMPONENTES

↙ A **Función deshumificación**

(Página 13)

Este modo está diseñado para deshumificar sin sobrefrigeración.

↙ B **Funcionamiento automático**

(Página 14)

Seleccionando este modo de funcionamiento, la temperatura y la velocidad del ventilador, así como el funcionamiento deseado, se regulan automáticamente mediante sensores de alta precisión de temperatura ambiente. Durante este modo de funcionamiento las lamas verticales oscilan arriba y abajo rítmicamente.

Presionando en el telemando el control de la dirección del flujo de aire, las lamas quedan quietas. Presionando nuevamente, éstas volverán a oscilar.

↙ C **Selección del temporizador para marcha/paro (On/Off)**

(Página 21)

Usted puede programar su acondicionador para que se ponga en marcha o se pare cuando usted lo desee, para asegurarle un mayor confort.

↙ D **Modo de funcionamiento automático "Sleep"(nocturno)**

(Página 17)

Una suave presión sobre la función del mando "Sleep", programa el acondicionador para desconectarse, controlando la velocidad del ventilador para ajustar la temperatura ideal para un sueño confortable.

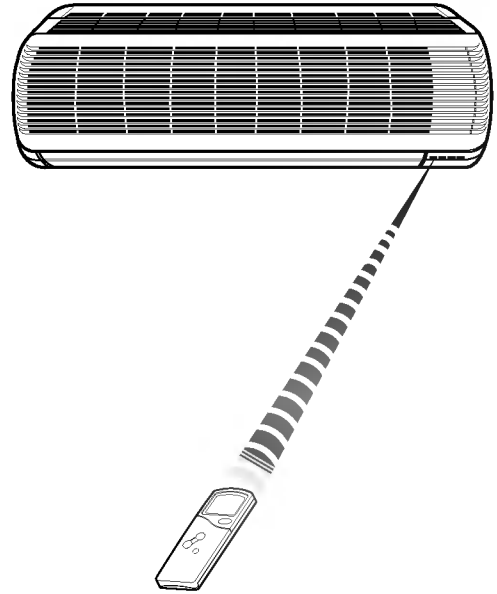

El mando a distancia sin hilos pone en sus mandos todas las funciones

Precauciones en el uso del mando a distancia

- Dirijan el mando a distancia hacia el receptor de señal del acondicionador de aire en función.
- La señal del mando a distancia puede ser recibida hasta una distancia de 7 metros, aproximadamente.
- Asegúrense de que entre el mando a distancia y el receptor de señal, no hay ningún obstáculo.
- Eviten que el mando a distancia caiga al suelo y no lo descuiden.
- No dejen el mando a distancia expuesto a la luz directa del sol, ni cerca de fuentes de calor.

(2) Unidad interior, Unidad exterior

Unidad interior

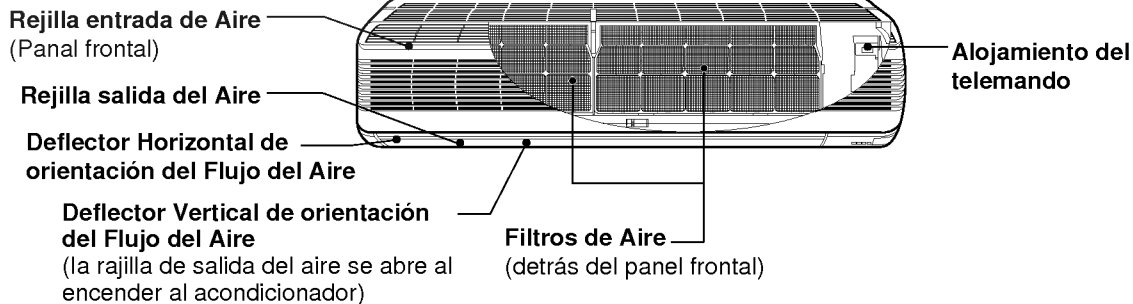

Botones e indicadores de la unidad interior

Apertura del panel frontal

Tirar de los dos lados del panel (izquierda y derecha) y abrir el panel levantándolo.

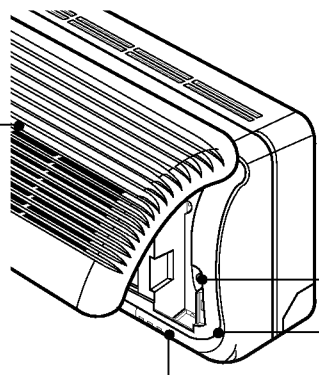

Slide Switch

FORCED OPERATION: Se utiliza cuando no es posible usar el telemando.
AUTO RESTART: Tras un corte en el suministro eléctrico, la función AUTO RESTART (Reinicio Automático).
REMOTE CONTROL: Si no quiere utilizar esta función. (función AUTO RESTART)

Receptor de señal

Recibe las señales enviadas por el telemando.
 (sonido de "señal recibida": dos breves bip o un bip largo.)

Testigos indicadores del funcionamiento

- Ⓛ On : Se ilumina cuando el acondicionador está funcionando.
- ☆ Sleep Modo : Se enciende cuando la función automática Sleep está programada.
- ⌚ Timer : Se enciende durante el funcionamiento del reloj programado.
- * Ⓛ Descongelador Modo : Se activa cuando se conecta la función descongelador (parpadea durante el calentamiento del circuito) (sólo de calor)
- OUT DOOR : Activa modo operación compresor (sólo de frío)

Unidad exterior

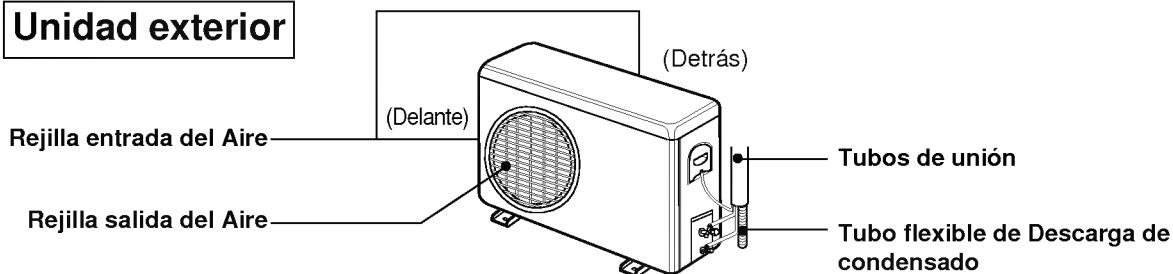

Modelo con bomba de calor: Aire acondicionado para enfriar y calentar.
Modelo solo frío: Aire acondicionado para enfriar.

Mando a distancia

Transmisor de señal

Transmits las señales al acondicionador de aire.

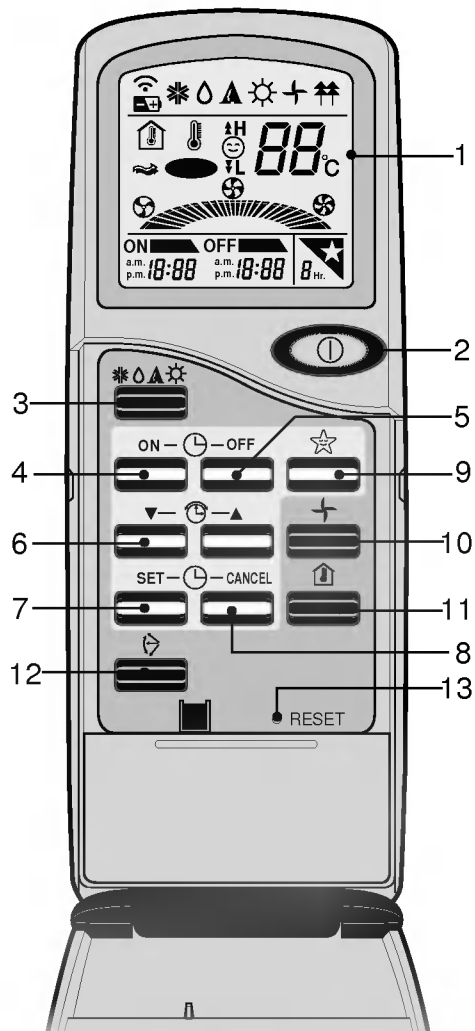

↙A Display de funciones

Visualiza las condiciones de funcionamiento

↙B Botón de encendido/apagado

Al apretarlo arranca el acondicionador y apretandolo nuevamente se apaga.

↙C Botón de selección de funciones

Se usa para seleccionar el tipo de función:

- Función Refrigeración.
- Función deshumificación
- Modo Automático
- Función calefacción(sólo de calor)

↙D Botón de encendido del TIMER

Selecciona el tipo de función del TIMER.

↙E Botón de apagado del TIMER

Desconecta el temporizador.

↙F Botones de programación de la hora

Ajuste de la hora.

↙G Botón de corroboración/grabación del TIMER

Graba lo seleccionado en el TIMER.

↙H Botón de anulación del TIMER

Cancela el funcionamiento del TIMER.

↙I Botón de función "Sleep"

Activa la función automática Sleep.

↙J Botón de función ventilación

Función sólo ventilación de unidad interior.

↙K Botón de Revisar Temperatura Interior

Chequea la temperatura ambiente.

↙L Botón de orientación del Flujo de Aire

Apretar para seleccionar la dirección del flujo de aire des.

↙M Botón Reset

Cómo colocar el Mando a distancia

- 1** Tirar de las dos extremidades derecha e izquierda para abrir el panel frontal.

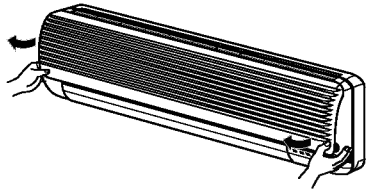

- 2** Introducir el mando a distancia en el alojamiento adecuado.

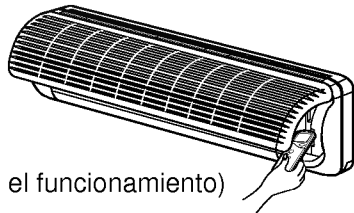

(Sacar durante el funcionamiento)

- 3** Apretar en las dos extremidades derecha e izquierda para cerrar el panel frontal.

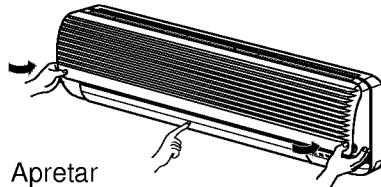

Apretar

Aplicación a la pared

- 1** Utilice los tornillos adecuados para fijar el soporte del telemando en la pared.

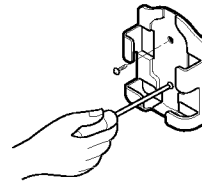

Asegúrese de que las señales provenientes del telemando lleguen al receptor desde esa posición.

- 2** Para colgar el mando a distancia en el soporte:

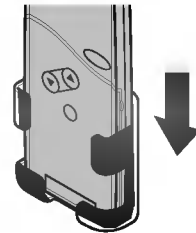

- 3** Para cogerlo:

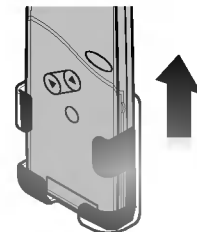

Cómo poner las baterías

- 1** Quite la tapa de la parte posterior del telemando. Para ello haga deslizar la tapa según la dirección de la flecha.



- 2** Introduzca las dos baterías, asegurándose de que las direcciones (+) y (-) estén colocadas correctamente. Use baterías nuevas.

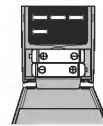

- 3** Volver a cerrar, resbalando la tapa hasta la posición inicial.



- No utilice baterías recargables, éstas son diferentes de forma, de dimensión y uso respecto a las baterías secas usuales.
- Saque las baterías del telemando cuando el acondicionador no vaya a ser usado durante un largo período.

MANEJO DEL ACONDICIONADOR DE AIRE

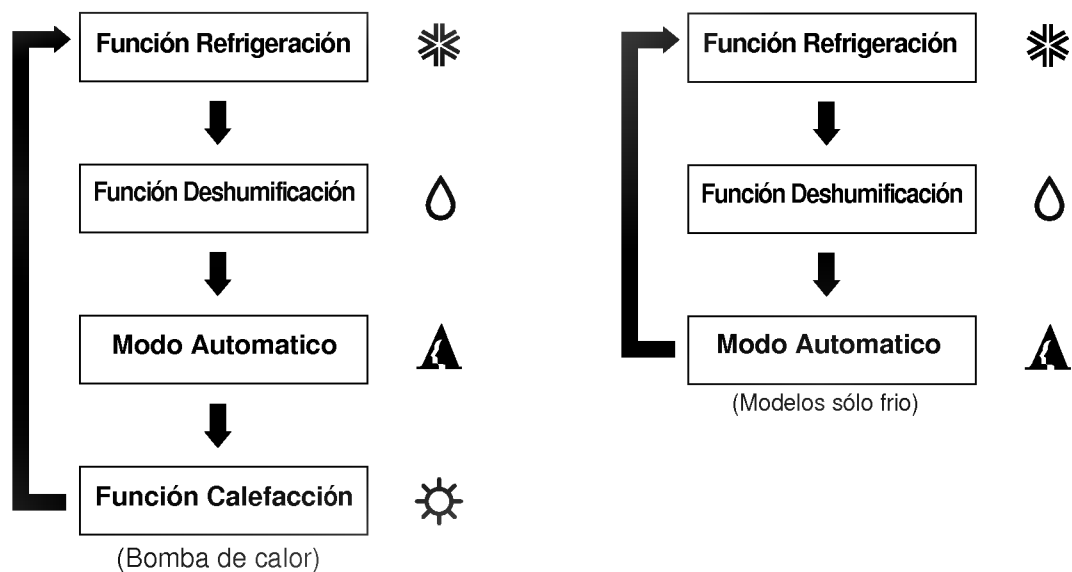

1st Botón On/OFF

2nd Botón Selección de la función

3rd Botón Programación de la temperatura ambiente

4th Selector de velocidad del ventilador interior

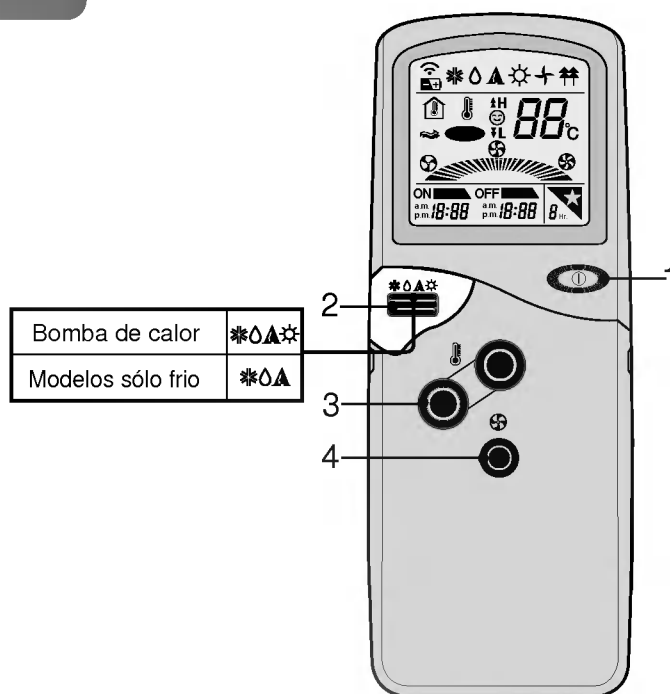

Función Refrigeración

(LED encendido)

1 Apriete el botón On/Off.

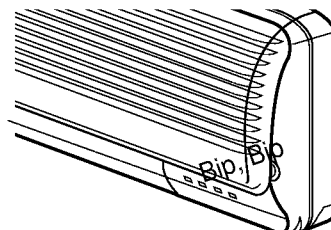

- Oirá dos breves bip y verá encenderse el indicador de funcionamiento.

2 Seleccione la función refrigeración.

Apriete el botón de selección de la función. Cada vez que éste sea pulsado, el indicador de la función se desplaza en la dirección de la flecha.

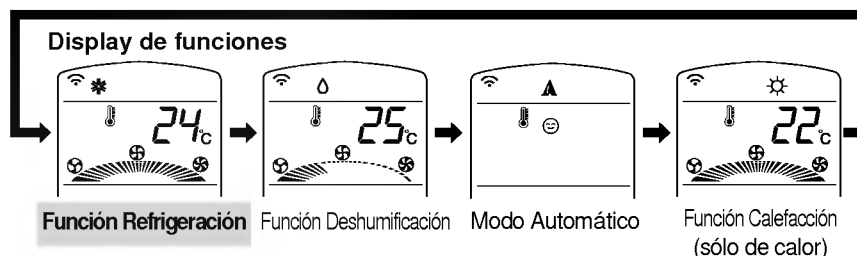

3 Programe la temperatura.



- La temperatura puede ser programada entre 18 y 30°C con aumentos de 1°C.

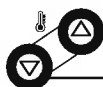

Para aumentar la temperatura.

Para bajar la temperatura.

4 Seleccione la Velocidad del ventilador.



- La velocidad del ventilador tiene cuatro niveles: bajo, medio, alto y AUTO.

- Cada vez que sea presionado el botón, el indicador de velocidad del ventilador se desplaza.

B Función Deshumificación

Esta función deshumifica el local sin sobreenfriarlo.

(① LED encendido)

1 Apriete el botón On/Off.

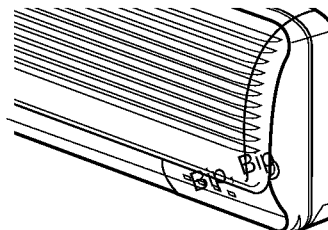

- Oirá dos breves bip y verá encenderse el indicador de funcionamiento.

2 Seleccione la función deshumificación.

Apriete el botón de selección de la función. Cada vez que sea pulsado, el indicador de la función se desplazará en la dirección de la flecha.

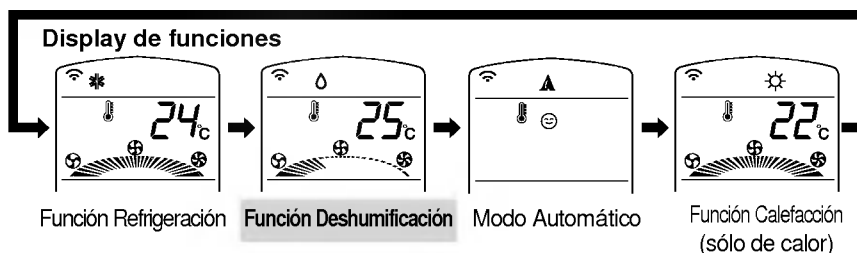

3 Seleccione una temperatura más baja que la ambiental.

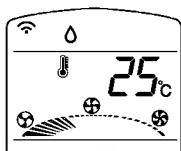

- La temperatura puede ser programada entre 18 y 30°C con aumentos de 1°C.

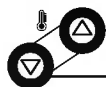

Para aumentar la temperatura.

Para bajar la temperatura.

4 Durante la función de deshumificación:

- La velocidad del ventilador interior se sitúa automáticamente a baja velocidad, siendo imposible aumentarla, ya que ésta es la velocidad óptima para la operación de deshumificación.
- El ventilador no debe pararse para evitar el sobreenfriamiento del local.

Modo Automático

(① LED encendido)

1 Apriete el botón On/Off.

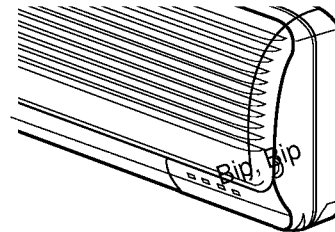

• Oirá dos breves bip y verá encenderse el indicador de funcionamiento.

2 Seleccionar funcionamiento Auto.

Presionar el interruptor de selección de modo de funcionamiento. Cada vez que sea apretado, el indicador de la función se desplaza siguiendo la dirección de la flecha.

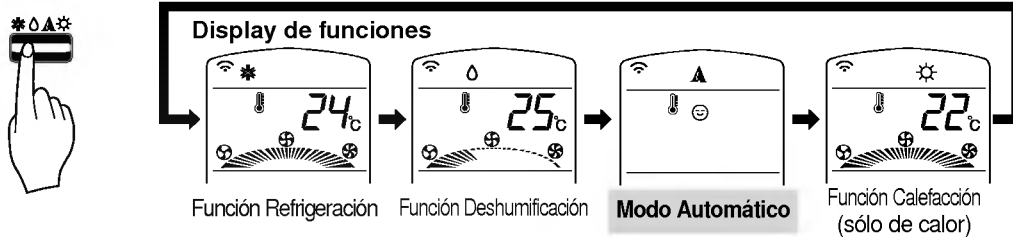

3 Ajuste de la temperature.

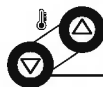
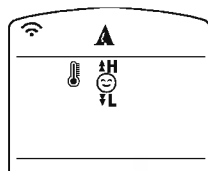

Para aumentar la temperatura.

Para bajar la temperatura.

• El modo de funcionamiento deseado, así como la velocidad del ventilador y la temperatura, se seleccionan automáticamente mediante tomas de temperatura ambiente de alta precisión.

4 Durante el funcionamiento en "Auto".

- No es posible operar en la velocidad de ventilación durante el funcionamiento en "Auto", ya que la unidad ha seleccionado la posición más apropiada gracias a los sensores de temperatura ambiente.
- Presionando sólo dos veces el botón de la temperatura ambiente, se cambia automáticamente la temperatura seleccionada.
- Si la unidad no funciona del modo deseado, conectar el modo de refrigeración o cualquier otro.

▷ D Función Calefacción (sólo modelos a bomba de calor)

(① LED encendido)

1 Apriete el botón On/Off.

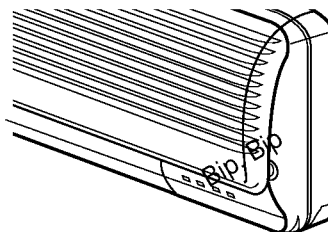

- Oirá dos breves bip y verá encenderse el indicador de funcionamiento.

2 Seleccione la función Calefacción.

Aprieten el botón de selección de la función. Cada vez que éste sea pulsado, el indicador de la función se desplaza siguiendo la dirección de la flecha.

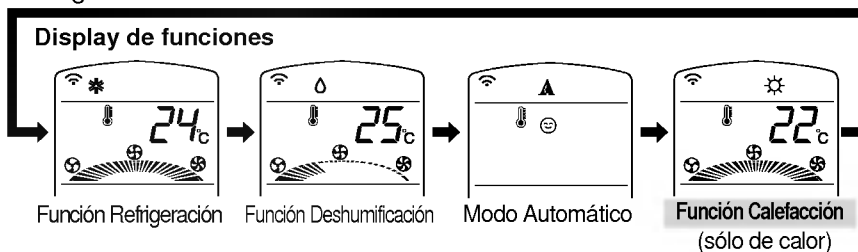

3 Programe la temperatura.

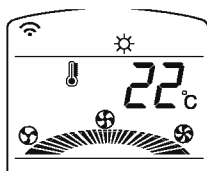

- La temperatura puede ser programarse entre 16 y 30°C centígrados con aumentos de 1°C.

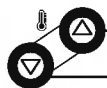

Para aumentar la temperatura.

Para bajar la temperatura.

4 Seleccione la Velocidad del ventilador.



- La velocidad del ventilador tiene cuatro fases: bajo, medio, alto y AUTO.

- Cada vez que sea presionado el botón, el indicador de velocidad del ventilador se desplaza.

Función Ventilacion

(① LED encendido)

1 Apriete el botón On/Off.

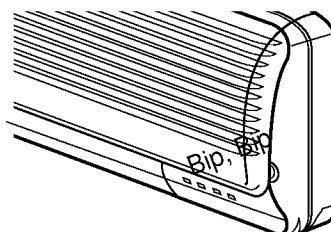

- Oirá dos breves bip y verá encenderse el indicador de funcionamiento.

2 Seleccione la función ventilación.

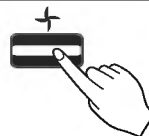

3 Cada vez que presione el selector de la función ventilación, la velocidad de la misma se incrementará en la dirección de la flecha.

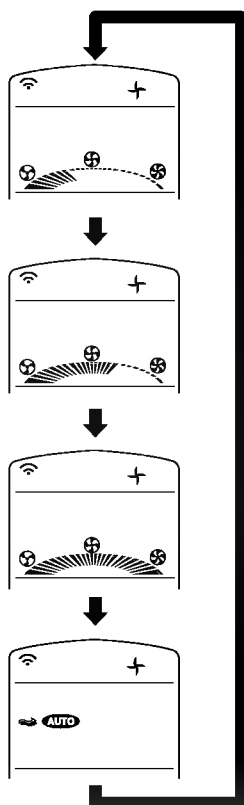

- La velocidad del ventilador es lenta.
- La velocidad del ventilador es media.
- La velocidad del ventilador es alta.
- Auto Aire : La velocidad del ventilador se cambia automáticamente de la media a la baja velocidad o viceversa, según la temperatura ambiente.

(☆ LED encendido)

Mando a distancia



- El A acondicionador funcionará automáticamente a baja velocidad evitará una excesiva elevación o disminución de la temperatura, regulandola en to do momento, a fin de lograr un confortable sueño.

Presione el botón de la función automática "Sleep"

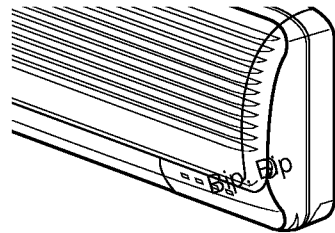

1. Presione el modo automático "Sleep" y desconecte el modo programación.
2. Compruebe que la luz de modo "Sleep" está encendida.
3. El programador, por cada presión del modo "Sleep", incrementa el tiempo en una hora. El máximo a programar son siete horas.

- La temperatura programada aumentará un grado despues de 30 minutos y dos grados una hora más tarde.
- Para desconectar el modo "Sleep", presionar repetidas veces hasta que desaparezca el indicador de dicho modo.

⌘A Control de la dirección vertical del flujo de aire

Control de la dirección del flujo de aire

La dirección del flujo de aire puede ser regulada según se desee, usando el mando a distancia. Esta función es muy útil, sobre todo cuando desee un flujo de aire directo.

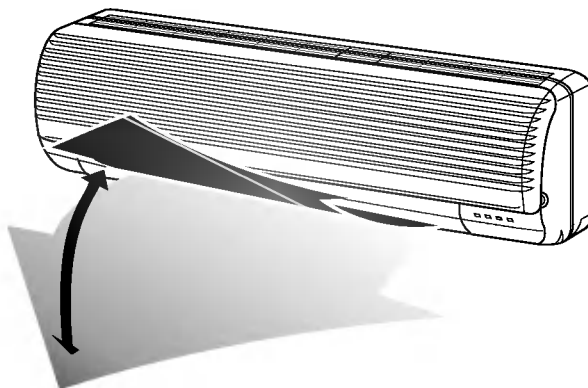

- 1** Aprieten el botón On/Off, cerciorándose de que la unidad se encuentra encendida.



- 2** Presione continuamente el botón de control manual de la dirección del flujo de aire y sueltenlo al lograr la dirección deseada.

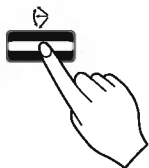

- 3** Presione nuevamente para variar la dirección.

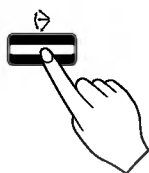

CUIDADO

- Usen siempre el mando a distancia para regular la dirección del flujo de aire. Cambiar manualmente la orientación del deflector vertical del flujo de aire, puede causar enores de funcionamiento.
- A pagando el acondicionador, el deflector vertical de orientación del flujo de aire cierra la rejilla de salida del aire.

B Control de la dirección horizontal del flujo de aire

- Regulen la dirección horizontal del flujo de aire desplazando manualmente el deflector horizontal.

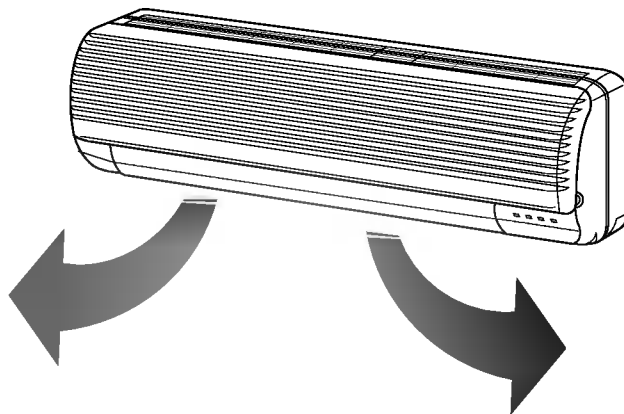

La hora puede ser programada sólo después de haber apretado el Botón Reset, o después de haber sustituido las baterías del mando a distancia.

- 1** Apriete el Botón Star/Stop tras haber apretado el botón Reset, o tras haber sustituido las baterías del Mando a distancia.



- 2** Apriete los botones de programación de la hora.

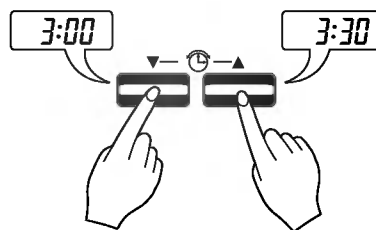

- 3** Apriete el botón Set para grabar la hora.



NOTA : Verifique el indicador A.M. y P.M.

(LED encendido)

Mando a distancia

- 1 Botón de encendido/Apagado del TIMER
- 2 Botón de programación de la hora
- 3 Botón de conformidad y grabación del TIMER
- 4 Botón de anulación del TIMER

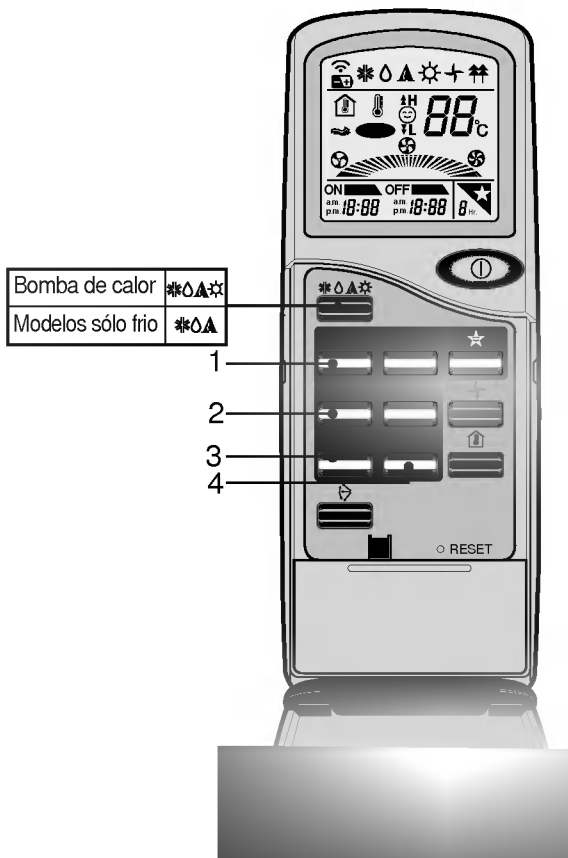

Para modificar la programación

- 1 Presione el botón de encendido o apagado.

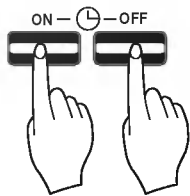

- 2 Cambie la hora y grabe.

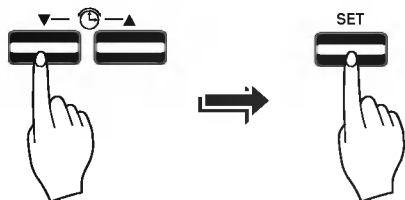

Para anular la programación

Presione el botón de cancelación.



(El indicador del timer sobre el acondicionador se apagará.)

Si se pierde la programación a causa de una falta de energía eléctrica.

Presione el botón de encendido para confirmar que los programas son los deseados, luego apriete el botón de conformidad (SET).

Procedimiento de programación del TIMER

1 Confirme la hora actual. (Ref página 19)

2 Presione el botón de Encendido / Apagado del TIMER.

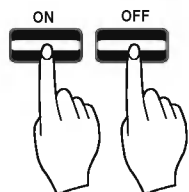

- Seleccione uno de los cuatro tipos de función.
- Cada vez que se presione el botón, la función se desplaza según la dirección de la flecha.

Programa apagado retardado



El acondicionador se para a la hora programada.

Programa encendido retardado



El acondicionador se enciende a la hora programada.

Programa apagado y encendido

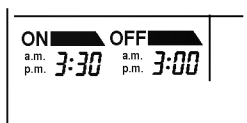

El acondicionador se para a la hora programada para el apagado y se vuelve a encender a la hora programada para el encendido.

Programa encendido y apagado

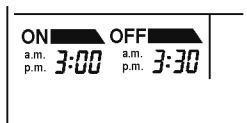

El acondicionador se enciende a la hora programada para el encendido y se para a la hora programada para el apagado.

NOTA : Verifique el indicador A.M. y P.M.

3 Apriete os botones de programación de la hora.

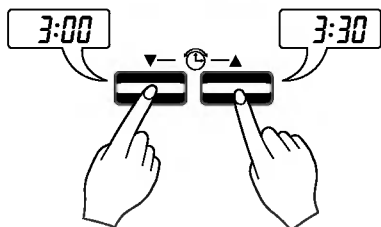

4 Presione el botón de confirmación (SET).



(7) Detalles Operativos

• Función de deshumificación

Cuando la temperatura ambiente es más alta que la temperatura seleccionada, la unidad funciona en modo de refrigeración y con la velocidad de ventilación establecida por el selector de temperatura, y entrará en funcionamiento el modo de deshumificación cuando la temperatura de ambiente alcance la temperatura indicada en el selector.

Durante el funcionamiento en deshumificación la velocidad de ventilación se ajusta automáticamente al mínimo.

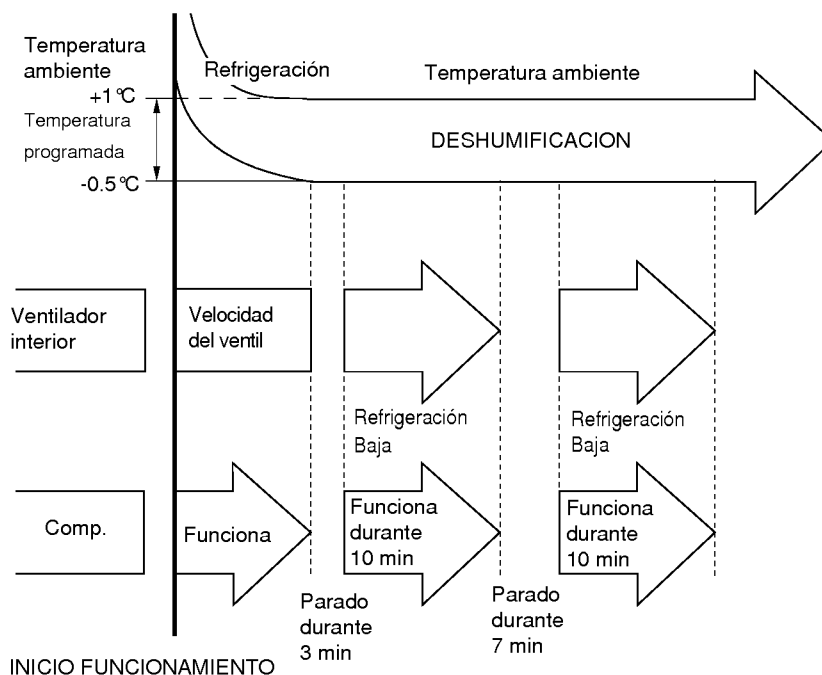

• AUTO AIRE

Pulsar el **FAN SPEED** (velocidad del ventilador) y la palanca de control **AUTO**.

El aire sopla y se para intermitentemente.

La temperatura se nivela automáticamente.

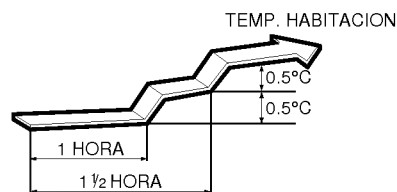

HORA Y MEDIA VENTILACION AUTOMATICA

Información de utilidad: Velocidad del flujo de aire y Capacidad de refrigeración

La capacidad de refrigeración indicada en los datos característicos corresponde al valor que se puede obtener con el ventilador a alta velocidad; la capacidad será por tanto inferior a baja o media velocidad.

Se aconseja la velocidad alta si se desea refrescar rápidamente el local.

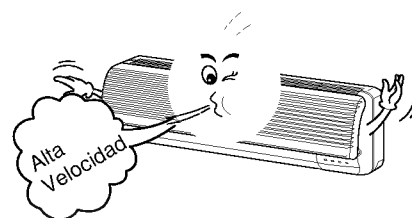

REINICIO AUTO

Tras un corte en el suministro eléctrico, la función AUTO RESTART (Reinicio/Automático).

Vuelve a poner el aparato a las condiciones de funcionamiento anterior.

Para utilizar esta función.

Abra el panel frontal y situe el interruptor en AUTO RESTART.

Si no quiere utilizar esta función, Situe el interruptor en REMOTE CONTROL.

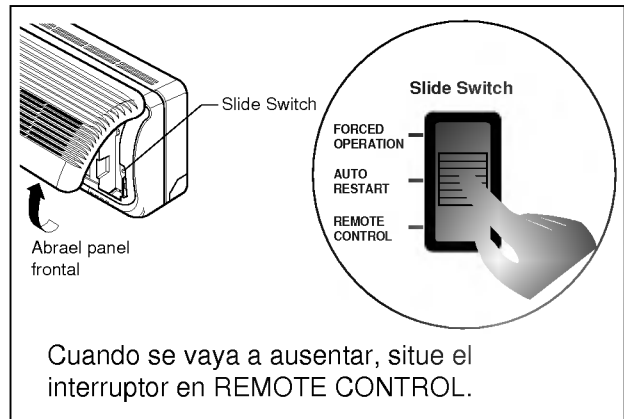

FUNCIONAMIENTO DE EMERGENCIA

Este tipo de funcionamiento es elegido en el caso de que no sea posible usar el telemando.

Abra hacia arriba el panel frontal y situe el interruptor en FORCED OPERATION.

Si desea desconectarlo, situe el interruptor en AUTO RESTART, REMOTE CONTROL.

Durante el funcionamiento de emergencia, las condiciones de funcionamiento se seleccionan automáticamente en:

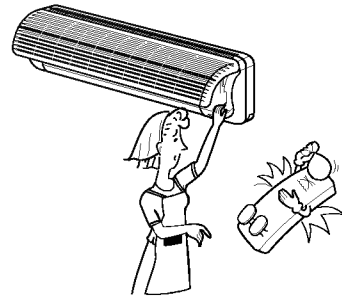

	Sólo Frio	Bomba de Calor		
		Temp. Interior $\geq 24^{\circ}\text{C}$	$21^{\circ}\text{C} \leq \text{Temp. Interior} < 24^{\circ}\text{C}$	Temp. Interior $< 21^{\circ}\text{C}$
Mode de Funcionamiento	Refrigeración	Refrigeración	Deshumificación	Calefacción
Velocidad del Ventilador	Alto	Alto	Automático	Alto
Temperatura	22°C	22°C	Temperatura Interior	24°C

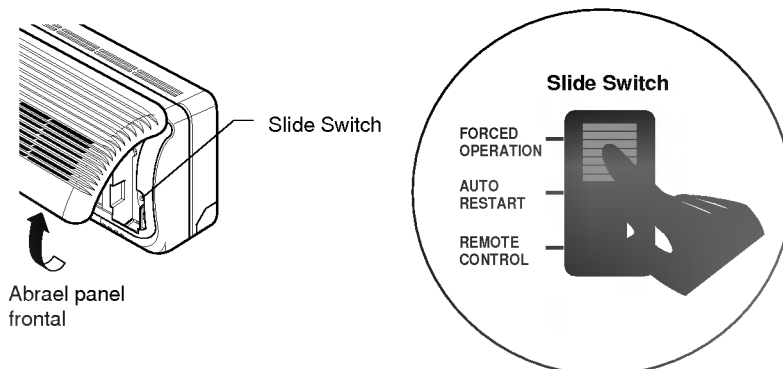

CUIDADOS Y MANTENIMIENTO

Antes de efectuar cualquier proceso de mantenimiento.

- **Desenchufe la clavija del cable de alimentación o desconecte el disyuntor.**

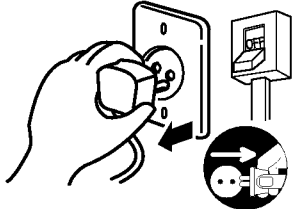

⚠ CUIDADO

Quando vaya a limpiar la unidad, apáguela y desenchufe la clavija del cable de alimentación o desconecte el disyuntor. Como el ventilador gira al alta velocidad durante la operación, éste podría causar heridas.

- **Limpie con un paño blando y seco.**

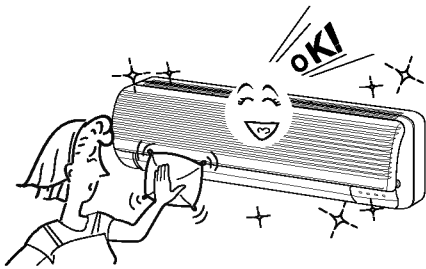

- **Nunca usen:**
 - Agua con una temperatura superior a 40°C Podría deformar y/o dañar el acondicionador.
 - Substancias volátiles. Podrían estropear las superficies del acondicionador.



Limpeza del filtro de aire (Una vez cada 2 semanas aproximadamente)

- 1** **Remuevan el filtro de aire.**
 - Sacar los filtros del aire. Coger la lengüeta y tirar ligeramente hasta sacar los filtros.

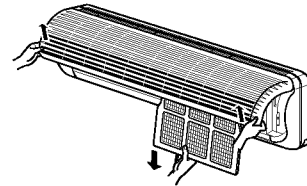

⚠ CUIDADO

Quando vaya a quitar el filtro de aire, no toque las partes metálicas de la unidad interior. Esto podría causar heridas.

- 2** **Limpe la suciedad del filtro de aire con una aspiradora o lavando el filtro con agua.**

- Si la suciedad es mecha, lave el filtro con una solución de detergente y agua templada.
- Si utiliza agua caliente (50°C o más), el filtro podría deformarse.

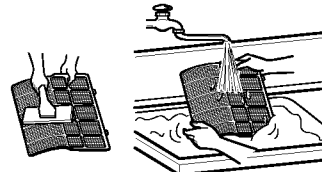

- 3** **Después de lavarlo con agua, séquelo bien a la sombra.**

- No exponga el filtro de aire a la luz solar directa ni al calor de un fuego cuando lo seque.

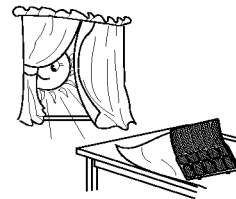

- 4** **Instale el filtro de aire.**

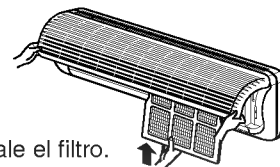

Instale el filtro.

CUANDO EL ACONDICIONADOR DE AIRE NO SE VAYA A UTILIZAR DURANTE MUCHO TIEMPO.

Hagan funcionar el acondicionador por 2 ó 3 horas con los siguientes baremos:

- Tipo de función: Función Ventilación (Ref página 16).

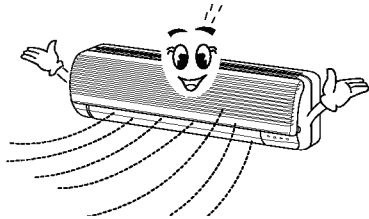

- Esto permitira secar bien los mecanismos internos.

Desconecte el disyuntor y desenchufe la clavija de alimentación.

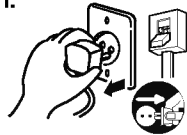

Desenchufe la clavija del cable de alimentación o desconecte el disyuntor cuando el acondicionador de aire no naya a ser utilizado durante mucho tiempo. Podría acumularse suciedad y producirse un incendio.

Quite las pilas del controlador remoto.

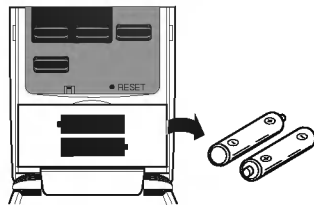

Limpie el filtro de aire e instálelo en la unidad interior.
(Consulte la página 24 para limpiarlo.)

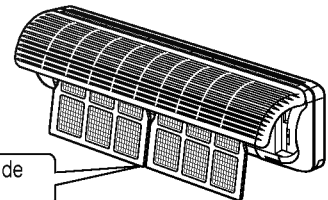

Límpielo antes de instalarlo.

Compruebe aue las entradas y las salidas de aire de la unidad interior/externor no estén bloqueadas.

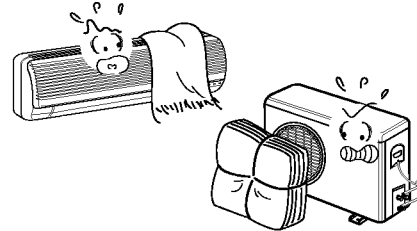

Compruebe que el cable de tierra esté conectado correctamente.
Podrá conectarse al lado de la unidad interior.



Haga la conexión a tierra.

No conecte el cable de tierra a una tubería de gas, tubería de agua, pararrayos o cable de tierra de un teléfono. Si la conexión a tierra no es correcta podría producirse una sacudida eléctrica.

Información de interés

Los filtros de aire y el recibo de la energía eléctrica.

Si los filtros de aire se obstruyen a causa de la infiltración de polvo, la capacidad de refrigeración disminuye y el 6% de la electricidad consumida para el funcionamiento del acondicionador resulta desperdiciada.

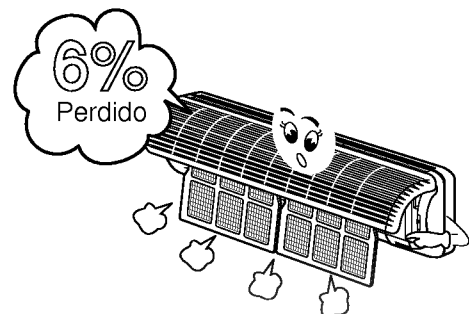

CONSEJOS ÚTILES

Perjudica la salud y es un desperdicio de energía.

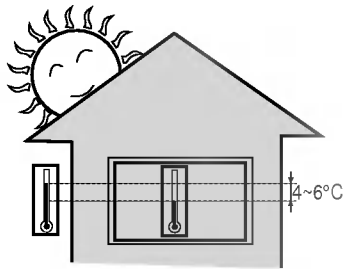

No deje entrar luz directa en el local cuando el acondicionador esté encendido.

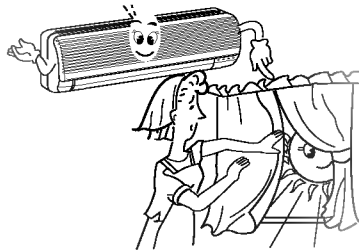

Regulen las direcciones vertical y horizontal del flujo del aire para obtener una temperatura uniforme en el ambiente.

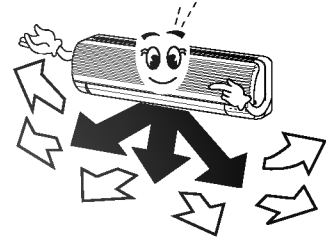

Eviten abrir puertas y ventanas lo más posible para mantener el aire fresco ambiental en el interior del local.

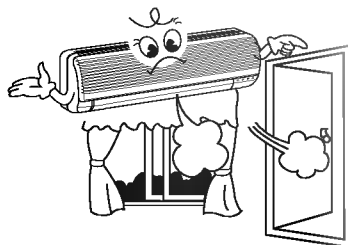

Obstrucciones en los filtros de aire reducen el flujo de aire y el efecto de refrigeración y de deshumificación. Limpielos por lo menos una vez cada dos semanas.

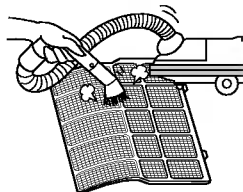

Dado que las ventanas deben permanecer cerradas, es una buena regla abrirlas periódicamente para airear el local.

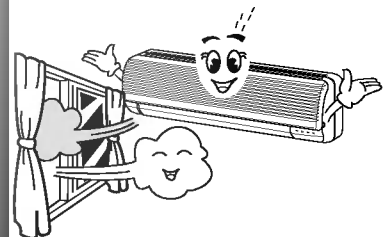

ANTES DE LLAMAR AL SERVICIO TECNICO

Realice las siguientes comprobaciones antes de llamar al servicio técnico... Si el mal funcionamiento persiste, por favor, acuda a un profesional.



- ¿Está fundido el fusible o hubo un corto?
- ¿Ha cometido Vd. algún error al programar el TIMER?

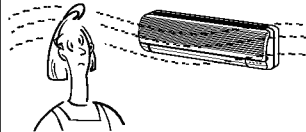

- Asegúrese de que no hay humedad en paredes, muebles, ropa, ... , que produzcan el olor enrarecido.

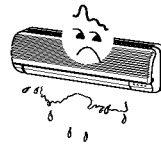

- La condensación aparece cuando el flujo de aire de la unidad enfría el aire caliente de la habitación.

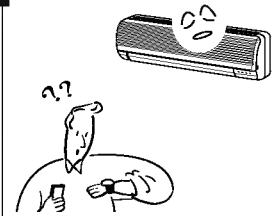

- Es el mecanismo protector de la unidad
- Espere unos 3; 4 minutos y la unidad comenzará a funcionar

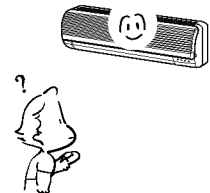

- ¿Está sucio el filtro del aire? Mirar las instrucciones para su limpieza.
- ¿La habitación puede estar muy caliente cuando Vd. encendió el aire acondicionado. Espere un tiempo prudencial y la unidad funcionará correctamente.
- ¿Seleccionó Vd. correctamente la temperatura?
- ¿Está obstruida la entrada o salida de aire de la unidad?

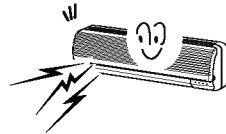

- Si el sonido es similar al fluir del agua
 - Es el freón fluyendo dentro del circuito de la unidad.
- Si el ruido es similar al de un escape de gas
 - Es el sonido que produce el agua que está siendo deshumidificada dentro de la unidad.



- ¿Están las baterías agotadas?
- ¿Están las pilas colocadas en su correcta posición ("+" y "-")

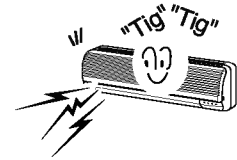

- Este sonido se genera debido a la expansión/contracción del panel frontal, etc., debido a los cambios de temperatura.

