



مكيف هواء الغرفة (نوع ثابت على الجدار احادي الانفصال) دليل المالك



قبل استخدام مكيف الهواء الرجاء قراءة هذا الدليل للمستقبل كمرجع.

قبل التركيب، يجب قراءة دليل التركيب للمكيف
خدمات الكهرباء للحظوظ السلامة
(EN 60555-3Norm)

تحوطات السلامة

لمنع حدوث اصابات للمستخدم والاخرين او حدوث تلف في الممتلكات، يجب اتباع التعليمات الآتية:

- التشغيل الخاطئ بسبب تجاهل التعليمات يؤدي الى حدوث أذى أو ضرر، تم تصنيف درجات الخطورة حسب الاشارات التالية:

⚠ تحذير

ترمز هذه العلامة لاحتمال حدوث وفاة أو أذى جسيم .

⚠ تنبيه

ترمز هذه العلامة لاحتمال حدوث جروح أو تلف في الممتلكات فقط.

⚠ تحذير

- لا تقم بالتركيب - حرك ثم ركب مرة أخرى الجهاز بنفسك ان التركيب الغير جيد يؤدي الى تسرب الماء، وحدث صدمات كهربائية أو حدوث حريق. الرجاء استشارة الوكيل الرسمي أو الفني المتخصص في عمل التركيب. الرجاء ملاحظة الآتي:
- الايخطاء الناتجة عن التركيب الغير مناسب لا تغطيها الضمانة.
- يجب تركيب الوحدة في مكان سهل - اى تكاليف اضافية مطلوبة لتاجير او شراء معدات خاصة لجهاز المكيف تقع على عاتق مسؤولية المستهلك.

تحوطات السلامة

تحذير ٢

تنبيه ٣

تعليمات التشغيل

خصائص جهاز

حول جهاز التحكم عن بعد في

النظام ٤

حول جهاز التحكم عن بعد في

النظام ٥

كيف تستخدم زر تشغيل اختيار

الاسلوب ٧

خصائص اضافية ١٢

الرعاية والصيانة

الرعاية والصيانة ١٥

نصائح ١٧

نصائح لخدمة الخلل واصلاحه

قبل أن تطلب

خدمة التصليح ١٨

⚠ تحذير



- يؤدي ذلك الى حدوث صدمة كهربائية أو حريق بسلك كهربائي.
- او بواسطة شخص مؤهل وذلك من اجل تفادى اى خطر.
- يؤدي ذلك الى حدوث صدمة كهربائية أو حريق بسبب توليد الحرارة.
- وان لم تفعل ذلك فقد يسبب ذلك صدمة كهربائية او حريق بسبب توليد الحرارة.



- يؤدي ذلك الى حدوث صدمة كهربائية أو حريق بسبب توليد الحرارة.
- بسبب دوران المروحة السريع فقد يؤدي ذلك الى حدوث جروح أو تلف في وحدة الجهاز.
- يؤدي ذلك الى حدوث صدمة كهربائية أو حريق بسبب توليد الحرارة.



- في حالة عمل ذلك بصورة خاطئة فقد يؤدي ذلك الى نشوب حريق، صدمة كهربائية، جروح بسبب سوء التوصيل وتسرب الماء... الخ استشر وكيلك.
- اذا ما واصل الجهاز العمل في مثل هذا الوضع الغير طبيعي فقد يسبب في نشوب حريق، اضرار،... الخ. في هذه الحالة استشر وكيل الشركة.
- يؤدي ذلك الى الاضرار بصحتك

تنبيه

- استدعى اخصائى الخدمات الرسمي لتصليح وصيانة هذا الجهاز.
- استدعى اخصائى التركيب لتركيب جهاز المكيف.
- غير مسموح للأطفال والعاجزين بتشغيل الجهاز دون اشراف.
- يجب الاشراف على الصبية لدى استخدامهم لجهاز المكيف والتأكد من عدم عبثهم بمعدات الجهاز.

تنبيه

| | | |
|--|--|---|
| <p>يجب ان يكون المستوى المائي للجهاز...</p> | <p>لا يمسح بجهاز المكيف...</p> | <p>عندما يخریک محرك الهواء...</p> |
| <p>• قد يظهر نقص فى الاوكسجين.</p> | <p>• قد يدخل الماء داخل الجهاز ويقلل من فعالية العوازل. قد يؤدي ذلك الى حدوث صدمة كهربائية.</p> | <p>• قد يؤدي للاصابة بجروح. • يجب فصل الجهاز عن التيار الكهربائى.</p> |
| <p>لا تستج الجهاز لاغراض خاصة...</p> | <p>لا تضع حيوان اليف أم شتول...</p> | <p>عندما تنظف الجهاز اغلقه...</p> |
| <p>• لا تستخدم المكيف كحافظة للطعام، للحيوانات، شتول وأشياء فنية. فقد يؤدي جودة هذه الاشياء.</p> | <p>• قد يؤدي ذلك الحيوان او الشتول</p> | <p>• بسبب دوران المروحة السريع خلال التشغيل فقد يؤدي ذلك للاصابة بجروح.</p> |
| <p>لا تعبر مواد متساقطة...</p> | <p>لا تشغ الجهاز بايادوية...</p> | <p>لا تشغ الجهاز بايادوية...</p> |
| <p>• قد يساعد ذلك في اشتعال الحريق.</p> | <p>• قد يؤدي ذلك لاشتعال حريق وتشويه كابينة الجهاز.</p> | <p>• قد يسبب ذلك صدمة كهربائية</p> |
| <p>لا تطل على وحدة الجهاز...</p> | <p>لا تشغ الجهاز لفترة طويلة اثناء...</p> | <p>عندما يتم استخدام الجهاز...</p> |
| <p>• فقد يسبب جروح فى حالة سقوطه ارضا.</p> | <p>• فى الجو الرطب، فاذا ما تم تشغيل الجهاز فى غرفة تبلغ درجة الرطوبة 80% RH فهنهايت أو أكثر ولمدة طويلة فسوف يتكثف الماء فى جهاز المكيف وقد يؤدي الى اسقاطه او بلله ويفسد الاثاث وغيره.</p> | <p>• وان لم تقم بذلك ، فسوف يتراكم الغبار ويسبب حريق</p> |
| <p>لا تحذف من خالل الفتحة...</p> | <p>لا تنزع وحدة الجهاز من فوق...</p> | <p>لا تقف على حامل غير مستقر بهدف...</p> |
| <p>• فقد يسبب ذلك جروح بفعل عملية تغير الحرارة</p> | <p>• فقد تسقط وحدات الجهاز ارضا وتسبب جروحا.</p> | <p>• فقد يسبب جروح وغيره فى حالة سقوطك ارضا.</p> |

حول جهاز التحكم عن بعد في النظام

- لتشغيل مكيف هواء الغرفة ، وجه جهاز التحكم عن بعد على مستقبل الاشارات.
- يستطيع جهاز التحكم عن بعد تشغيل مكيف الهواء على بعد 7 أمتار.

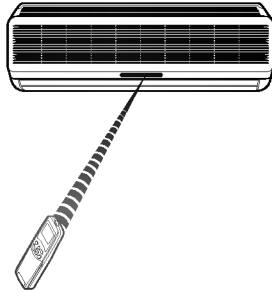

- تخزين ونصائح لإستخدام جهاز التحكم عن بعد
- يمكن تثبيت وحدة التحكم عن بعد داخل النظام أو تثبيته على الجدار.

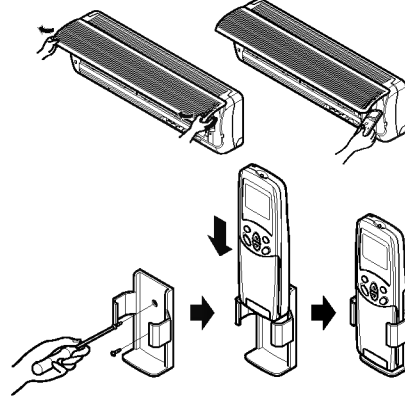

كيف تدخل حجارة البطارية:

- افتح غطاء حجارة البطارية بالسحب في اتجاه السهم.
- ادخل حجارة البطارية وتأكد بان العلامة (+) و (-) قد وضعت بطريقة صحيحة.
- اعد قفل الغطاء عن طريق زلقه الى موضعه.

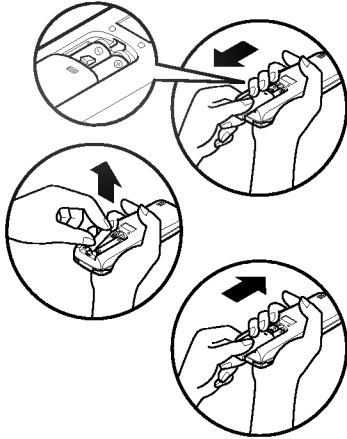

ملاحظات:

- استخدم بطاريات من نوع 2AAA (20 فولت)
- لا تستخدم حجارة بطارية اعيد شحنها.
- ازل حجارة البطارية من جهاز التحكم عن بعد في حالة عدم تشغيل الجهاز لمدة طويلة.

مستقبل الإشارة:

يستلم الاشارات من جهاز التحكم عن بعد.
(صوت استلام الإشارة : مقطعين قصيرين من صوت بيب او مقطع واحد طويل بيب)

مؤشرات اللمبات أثناء التشغيل:

- ① تشغيل/ إيقاف : النور الى اعلى اثناء نظام التشغيل.
- ☆ وضعية النوم : النور الى اعلى اثناء تشغيل وضعية النوم الالى.
- ⌚ المؤقت : النور الى اعلى اثناء تشغيل المؤقت.
- * إزالة الجليد : النور الى اعلى اثناء وضعية ازالة الجليد او بداية عمل التندفة (اسلوب ضخ الحرارة فقط)
- OUT تشغيل الوحدة : النور الى اعلى اثناء عمل الوحدة الخارجية
- DOOR الخارجية (اسلوب التبريد فقط)

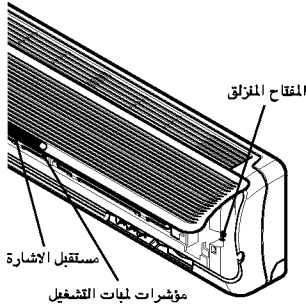

حول جهاز التحكم عن بعد في النظام

ينقل جهاز التحكم عن بعد الاشارات الى النظام.

سمات جهاز التحكم عن بعد - الباب مغلق



زر التشغيل والإيقاف
يبدأ التشغيل عند الضغط على هذا الزر ويتوقف عند الضغط عليه مرة أخرى.

ازرار ضبط درجة حرارة الغرفة
تستخدم لاختيار درجة حرارة الغرفة.

ازرار ضبط درجة حرارة الغرفة
تستخدم لضبط درجة حرارة الغرفة.

زر اختيار سرعة المروحة الداخلية
يستخدم لاختيار سرعة المروحة من اربع سرعات : منخفضة، متوسطة،

زر التبريد السريع (JET COOL)
يستخدم لبدء أو إيقاف التبريد السريع (التبريد السريع يعمل بسرعة سوبر للمروحة وذلك في وضعية التبريد)

زر التارجح المتنوع
يستخدم لتشغيل أو إيقاف حركة الفتحات لضبط اتجاه الهواء السارى المرغوب فيه.

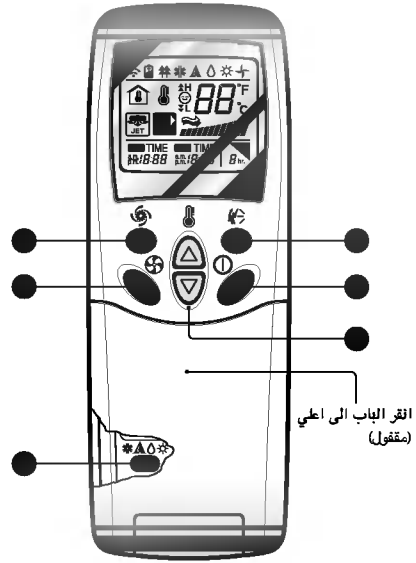

انقر الباب الى اعلي (مقول)

اسلوب التشغيل



سمات جهاز التحكم عن بعد - الباب مفتوح.



ازرار المؤقت تشغيل/ايقاف
تستخدم لضبط زمن بدء التشغيل وايقافه.

ازرار التوقيت
تستخدم لضبط الوقت.

ازرار ضبط / الغاء المؤقت.
تستخدم لضبط الوقت عند الحصول على الوقت المرغوب وللغاء تشغيل المؤقت.

زر وضعية النوم الالى
يستخدم لضبط وضعية النوم بالتشغيل الالى.

زر دائرة الهواء
يستخدم لتوجيه مسار الهواء دون تبريده أو تسخينه (لتشغيل أو ايقاف المروحة الداخلية)

زر فحص درجة حرارة الغرفة
يستخدم لفحص درجة حرارة الغرفة

زر الأيون السلبى
(ليس لجميع الموديلات)
يستخدم لصنع الأيون السلبى.

زر التشغيل/الايقاف لتدفق الهواء وضبط اتجاهه
الأفقي. (ليس لجميع الموديلات)
يستخدم لايقاف أو تحريك العوارض ولضبط اتجاه تدفق الهواء الى اليسار/اليمين.

زر الضبط المسبق
يستخدم كإفضلية على الضبط المسبق للوقت او بعد تغيير حجارة البطارية

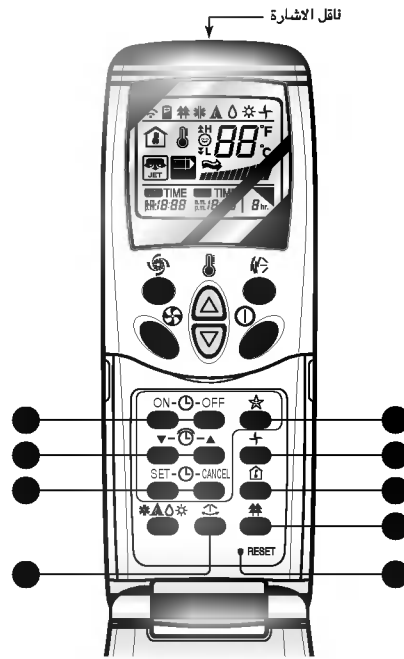

كيف تستخدم زر تشغيل الاختيار الاسلوب

عملية التبريد



1 اضغط على زر البدء / الايقاف . تستجيب لك الوحدة بصوت بيب.



2 افتح باب جهاز التحكم عن بعد. لكي تختار عملية التبريد. اضغط على زر اختيار اسلوب التشغيل. في كل مرة تضغط على الزر ينتقل اسلوب التشغيل في اتجاه السهم.

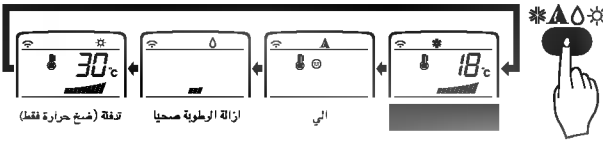

3 اقلل جهاز التحكم عن بعد. اضبط درجة الحرارة باقل من درجة حرارة الغرفة. يمكن ضبط درجة الحرارة في المستوى من 18°C سنتغريت الى 30°C سنتغريت بزيادة 1°C سنتغريت.



4 اضبط سرعة المروحة مرة اخرى ولا يزال باب جهاز التحكم عن بعد مغلقا. يمكنك اختيار اربع سرعات منخفضة . متوسطة . عالية ، او متنوعة . كل مرة تضغط على الزر تنتقل سرعة المروحة.

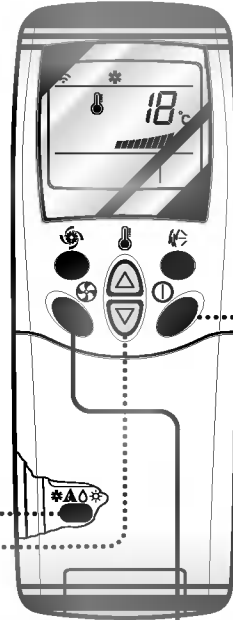

التشغيل الآلي



1 اضغط على زر البدء / الايقاف . تستجيب لك الوحدة بصوت بيب.



2 افتح باب جهاز التحكم عن بعد. لكي تختار التشغيل الآلي. اضغط على زر اختيار أسلوب التشغيل. في كل مرة تضغط على الزر ينتقل أسلوب التشغيل في اتجاه السهم.

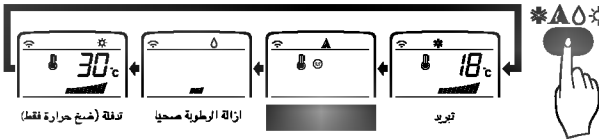

3 يتم ضبط درجة الحرارة وسرعة المروحة آليا بواسطة التحكم الإلكتروني المعتمد على درجة حرارة الغرفة الفعلية . اذا رغبت في تغيير درجة حرارة الغرفة أقفل باب جهاز التحكم عن بعد واضغط على زر ضبط درجة حرارة الغرفة . كلما تشعر بدرجة حرارة الغرفة او البرودة . كلما عليك ضغط الزر (لدة مرتين) بعدها يتم تغيير درجة الحرارة المضبوطة آليا.



اثناء التشغيل الآلي:

- لا يمكنك تشغيل سرعة المروحة الداخلية . حيث تم ضبطها مسبقا عن طريق قانون FUZZY RULE
- ان لم يعمل الجهاز بالطريقة المرغوبة . انتقل يدويا الى أسلوب اخر. لا ينتقل الجهاز آليا من عملية التبريد الى التدفئة او من التدفئة الى التبريد . يجب ضبط ذلك يدويا.
- اثناء التشغيل الآلي . اضغط على زر إيقاف /تشغيل اتجاه مسار الهواء يجعل الفتحات الأفقية تتحرك آليا الى اعلى واسفل. اذا رغبت في إيقاف هذه الحركة الآلية . اضغط على زر إيقاف/ تشغيل اتجاه مسار الهواء مرة اخرى.

عملية ازالة الرطوبة صحيا



١ اضغط على زر التشغيل والايقاف. تستجيب الوحدة بصوت بيب.



٢ افتح باب جهاز التحكم عن بعد. لكي تختار عملية التبريد. اضغط على زر اختار اسلوب التشغيل، في كل مرة تضغط على الزر ينتقل اسلوب التشغيل في اتجاه السهم.

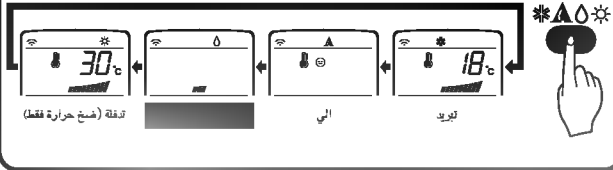

اثناء عملية ازالة الرطوبة صحيا:

- اذا ما اخترت وضعية ازالة الرطوبة على زر اختيار التشغيل . يبدأ المكيف في اداء وظيفة ازالة الرطوبة . فتضبط درجة حرارة الغرفة . ومستوى اتجاه الهواء أليا لاحسن الاوضاع من اجل ازالة الرطوبة وذلك بالاعتماد على درجة حرارة الغرفة المحسوسة . في هذه الحالة . لا تعرض درجة حرارة الغرفة المضبوطة على شاشة جهاز التحكم عن بعد وعليه لا تستطيع التحكم في درجة حرارة الغرفة.
- اثناء تشغيل وظيفة ازالة الرطوبة صحيا . يتم ضبط مستوى مسار الهواء أليا.

عملية التسخين (اسلوب ضخ الحرارة فقط)



١ اضغط على زر التشغيل والايقاف. تستجيب الوحدة بصوت بيب.



٢ افتح باب جهاز التحكم عن بعد. لكي تختار عملية التبريد، اضغط على زر اختار اسلوب التشغيل، في كل مرة تضغط على الزر ينتقل اسلوب التشغيل في اتجاه السهم.

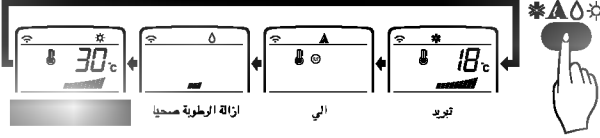

٣ اقلل باب جهاز التحكم عن بعد. اضبط درجة الحرارة بأقل من درجة حرارة الغرفة. يمكن ضبط درجة الحرارة في المستوى من ١٦° سننغريت الي ٢٠° سننغريت بزيادة ١° سننغريت.



٤ ضبط سرعة المروحة مرة اخرى ولا يزال باب جهاز التحكم عن بعد مغلقا. يمكنك اختيار اربع سرعات منخفضة، متوسطة، عالية، او متنوعة. كل مرة تضغط على الزر تنتقل سرعة المروحة.

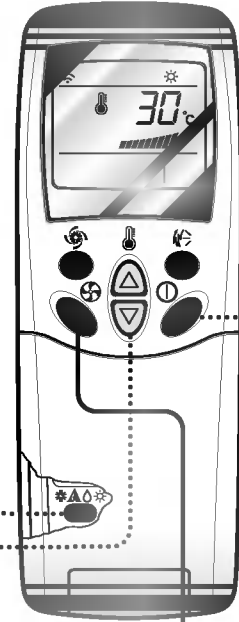

تشغيل التبريد السريع (JET COOL)



١ اضغط على زر التشغيل والايقاف. تستجيب الوحدة بصوت بيب.



٢ اضغط على زر التبريد السريع لتشغيل التبريد السريع فتعمل الوحدة بسرعة مروحة فائقة ويستمر التبريد السريع لمدة ٣ دقيقة



٣ لالغاء اسلوب التبريد السريع . اضغط على زر التبريد السريع مرة اخرى او اضغط على زر المروحة السريع او على زر ضبط درجة حرارة الغرفة فلا تعمل الوحدة على اسلوب التبريد السريع.

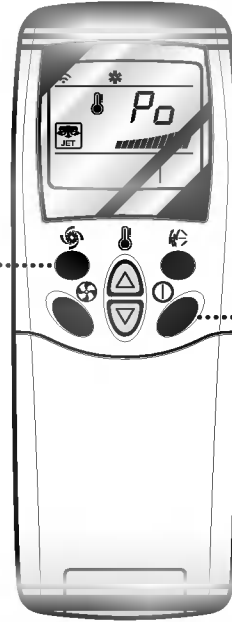
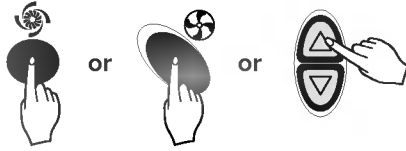

ملاحظة:

- في اية لحظة اثناء اداء وظيفة التبريد السريع . يبدأ المكيف في ضخ الهواء البارد وبسرعة عالية لمدة ٣ دقيقة ويعمل على ضبط درجة حرارة الغرفة ألياً حتى ١٨ سنتغريت . يستخدم هذا الاسلوب خاصة لتبريد الغرفة في وقت قصير في موسم الصيف الحار.
- في حالة ضخ الحرارة او وضعية) ?? (لا يمكن اداء وظيفة قوة التبريد.
- من اجل العودة الى وضعية التبريد العادى من وضعية التبريد السريع . كل ما عليك هو اما الضغط على زر اختيار وضعية التشغيل . اختيار مستوى مسار الهواء . او زر ضبط درجة الحرارة او ضغط زر قوة التبريد مرة اخرى.

خصائص اضافية

وضعية النوم



- 1 اضغط على زر وضعية النوم الالى لضبط الوقت الذى يتوقف فيه المكيف عن العمل أليا.
- 2 يبرمج المؤقت بزيادة ساعة واحدة وذلك بالضغط على زر وضعية النوم الالى من ١ الى ٧ مرات.
- 3 يمكن الحصول على وضعية النوم من ١ الى ٧ مرات ، لكي تغير فترة الزمن في ساعة واحدة . اضغط على زر وضعية النوم موجها جهاز التحكم عن بعد تجاه المكيف.
- 4 تأكد من اضاءة لمبة وضعية النوم الالى في الاتجاه الاعلى



لإلغاء وضعية النوم . اضغط على زر النوم الالى عدة مرات حتى تختفي النجمة (☆) عن شاشة التشغيل.

ملاحظة : تعمل وضعية النوم على سرعة منخفضة للمروحة (في حالة التبريد) وتعمل على سرعة متوسطة (في حالة التدفئة) وذلك من اجل النوم بهدوء.

في وضعية التبريد : ترتفع درجة الحرارة أليا بمقدار ١° سننتغريت بعد كل ٣٠ دقيقة وبمقدار ٢° سننتغريت بعد كل ساعة وذلك من اجل النوم المريح.

ضبط الوقت



يمكن ضبط الوقت عندما تضغط على زر الضبط المسبق ، اذا ما وضعت حجارة بطارية جديدة حديثا . يجب الضغط على زر الضبط المسبق من اجل ضبط الوقت.

- 1 اضغط على زر التشغيل / الايقاف.



- 2 اضغط على ازرار ضبط الوقت حتى يتم ضبط الوقت المرغوب فيه.

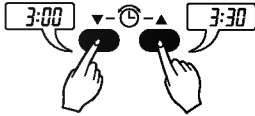

- 3 اضغط على زر ضبط المؤقت. ملاحظة : افحص المؤشر للتوقيت الصباحي والمسائي (AM/PM)



تاخير بدء/الايقاف المسبق الضبط



- 1 تأكد من صحة ضبط الوقت على شاشة عرض جهاز التحكم عن بعد.

- 2 اضغط على ازرار التشغيل / الايقاف للمؤقت لقفل او تشغيل المؤقت.

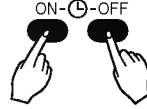

- 3 اضغط على ازرار ضبط الزمن حتى تضبط الوقت المرغوب فيه.

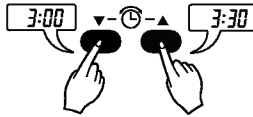

ملاحظة : اختر واحدة من العمليات الاربع الاتية:

- 4 لضبط على (التشغيل/القفل) الذى تم اختياره وذلك بالضغط على زر ضبط المؤقت مع توجيه جهاز التحكم عن بعد تجاه مستقبل الاشارات .



لإلغاء ضبط المؤقت

اضغط على زر الالغاء مع توجيه جهاز التحكم عن بعد تجاه مستقبل الاشارات. (سوف يختفي ضوء لمبة المؤشر على مكيف الهواء و من على شاشة العرض.)



إثناء عمل الجهاز



تاخير تشغيل و قفل المؤقت.



تاخير قفل وتشغيل المؤقت



تاخير تشغيل المؤقت



تاخير قفل المؤقت

اتجاه مسار الهواء (الوحدة الداخلية)



ملاحظة:

- اذا ضغطت على زر التارجح المتنوع يتغير اتجاه مسار الهواء الراسي آليا اعتمادا على طريقة حساب الجيد للتارجح المتنوع وذلك لتوزيع الهواء في الغرفة بالتساوي وفي نفس الوقت تجعل الانسان يشعر باكبر قدر من الراحة . مثل أنه يستمتع بنسيم طبيعي.
- استخدم دائما جهاز التحكم لضبط اتجاه مسار الهواء لاعلى/اسفل . الاستخدام اليدي لضبط فتحات مسار الهواء الراسي قد يتلف مكيف الهواء.
- عندما يعلق مكيف الهواء تقفل فتحات مسار الهواء لاعلى /اسفل وتسد فتحات الهواء الخارج من الجهاز.

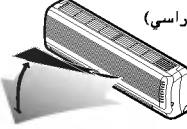

يمكن ضبط مسار الهواء اعلى/اسفل (مسار راسي) باستخدام جهاز التحكم عن بعد.

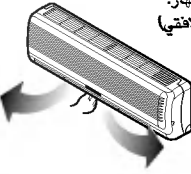

- لضبط اتجاه مسار الهواء اليسار / اليمين (الافقي) تنبيه: تأكد من ايقاف الوحدة عن التشغيل قبل ضبط تحكم مسار الهواء الافقي.
- افتح بحذر الفتحات الراسية للسماح بزيادة اتجاه الهواء الافقي.
- اضبط اتجاه مسار الهواء يمين / يسار باليد.



- 1 اضغط على زر البده /الايقاف لتشغيل الوحدة.
- 2 افتح باب جهاز التحكم.
- 3 اضغط على زر التارجح المتنوع فتتارجح الفتحات الى اعلى واسفل . اضغط على زر التارجح المتنوع مرة اخرى لضبط الفتحات الراسية لاتجاه مسار الهواء المطلوب.

ضبط اتجاه تدفق الهواء الافقي (اختياري)



يمكنك ضبط تدفق الهواء (تدفق الهواء الافقي) الى اليسار/الييمين باستخدام جهاز التحكم عن بعد.

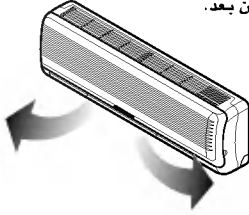

- 1 اضغط على زر التشغيل/الايقاف لتشغيل الوحدة.
- 2 افتح الباب الموجود على جهاز التحكم عن بعد.
- 3 اضغط على زر تشغيل/ايقاف اتجاه تدفق الهواء و عندها تتحرك العوارض الى اليسار واليمين.
- 4 اضغط على زر ضبط اتجاه تدفق الهواء الافقي مرة اخرى لضبط العوارض الافقية على اتجاه تدفق الهواء المرغوب فيه.

وضعية مسار الهواء



تعمل على دوران هواء الغرفة دون تبريد او تدفئة.

- 1 اضغط على زر البده /الايقاف . تستجيب الوحدة بصوت بيب.
- 2 افتح باب جهاز التحكم . اضغط على زر مسار الهواء . اقلل باب جهاز التحكم. الان في كل مرة تضغط على اختيار سرعة المروحة الداخلية . تنتقل سرعة المروحة من منخفضة الى متنوعة وتعود مرة اخرى الى منخفضة.

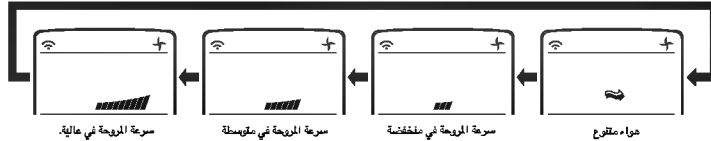

ملاحظة:
□ الهواء المتنوع يعمل على ترشيد استهلاك الطاقة ويمنع التبريد الزائد . تنقر سرعة المروحة اليا من متوسطة الى منخفضة والعكس هو الصحيح . يعتمد ذلك على الظروف المحيطة بدرجة الحرارة.

الأيون السلبي (اختياري)



الأيونات السالبة معروفة بأنها "فيتامينات الهواء".
الهواء الملوث على العكس من ذلك يحتوي على أيونات إيجابية والتي تعتبر سببا رئيسيا في أعراض المياني المريضة " حيث يعاني الأفراد من الصداع والقلق والاعياء .

تشغيل المفتاح المنزلق



FORCED OPERATION (التشغيل الاجبارى)

يمكن مواصلة التشغيل في حالة عدم امكانية استخدام جهاز التحكم. افتح اللوحة الامامية لاعلى وحرك المفتاح المنزلق الى وضع التشغيل الاجبارى. اذا رغبت في ايقاف العمل ، حرك المفتاح المنزلق الى وضع اعادة البدء الالى او الى وضع جهاز التحكم. في حالة استئناف التيار الكهربائى بعد انقطاعه اثناء التشغيل الاجبارى ، يتم ضبط ظروف التشغيل آليا على النحو التالى: اثناء التشغيل الاجبارى ، يواصل الوضعية الاولية.

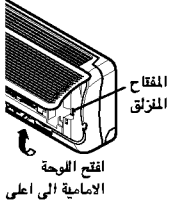

| اسلوب ضح الحرارة | | اسلوب التبريد | | |
|--------------------------|--------------------------|---------------|-------|-----------------------|
| درجة حرارة الغرفة > 24°س | درجة حرارة الغرفة > 24°س | تبريد | تبريد | وضعية التبريد |
| تدفئة | ازالة الرطوبة صحيا | عالي | عالي | سرعة المروحة الداخلية |
| عالي | قانون ازالة الرطوبة | 22°س | 22°س | ضبط درجة الحرارة |
| 24°س | 23°س | | | |

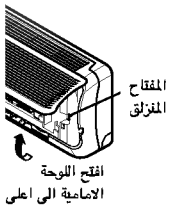

AUTO RESTART (اعادة التبريد الالى)

في حالة استئناف التيار الكهربائى بعد انقطاعه ، تقوم مهمة تشغيل اعادة البدء الالى بتشغيل الجهاز عما كان عليه في السابق آليا. في حالة عدم استلام مكيف الهواء لاي اشارات من جهاز التحكم ، فسوف يتوقف آليا عن العمل بعد 7 ساعات. اذا رغبت في استخدام هذا التشغيل ، افتح اللوحة الامامية الى اعلى وحرك المفتاح المنزلق الى وضع اعادة البدء الالى. اذا لا ترغب في استخدام هذا التشغيل ، حرك المفتاح المنزلق لى وضع جهاز التحكم.

عندما تكون في الخارج لمدة وجيزة ، ضح المفتاح المنزلق على وحدة التحكم.

تفاصيل التشغيل

هواء طبيعي بواسطة منطق التنوع

من اجل احساس اكبر بهواء منعش دون سرعة المروحة ، اضغط على زر اختيار سرعة المروحة الداخلية واضبطه على وضعية التنوع . في هذه الحالة يفرغ الهواء وكأنه نسيم طبيعي وذلك بسبب التغيير الالى لسرعة المروحة حسب منطق التنوع.

معلومات مساعدة

سرعة المروحة وسعة التبريد

ان سعة التبريد المشار اليها هي القيمة ، عندما تضبط سرعة المروحة على السرعة العالية وتصبح السعة اقل او منخفضة او في سرعة المروحة المعتدلة.

يوصى بتشغيل المروحة على سرعة إقصى اذا رغبت في تبريد سريع.

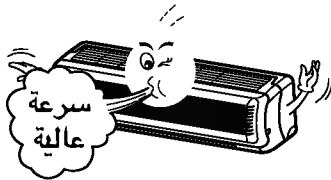

الرعاية والصيانة

تنبيه : قبل البدء في الصيانة، قم بقتل التيار الكهربائي الرئيسي الداخل في الجهاز.

وحدة الجهاز الداخلي:

❑ لا تستخدم أي من الآتي:

- ماء بدرجة حرارة أكثر من ٤٠°م سنتغريت يمكن أن يشوه الجهاز ولونه.
- مواد حمضية.
- يمكن أن تلف سطح الجهاز.



الباب الشبكي، الصندوق، جهاز التحكم عن بعد
❑ أفضل التيار الكهربائي عن الجهاز قبل بدء التنظيف.
لكي تنظف بقطعة قماش ناعمة وناشفة.
لا تستخدم مبيضات أو كاشطات.

ملاحظة:

يجب فصل التيار الكهربائي الداخل الى الجهاز قبل تنظيف وحدة المكيف الداخلي.

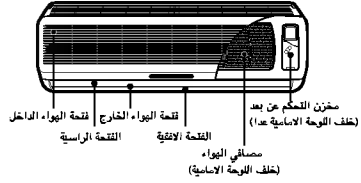

مصفى الهواء

توجد مصفى الهواء خلف جهاز المكيف (جانب الشفط)
يجب فحص هذه المصفى مرة كل اسبوعين أو أكثر اذا ما دعت
الضرورة.

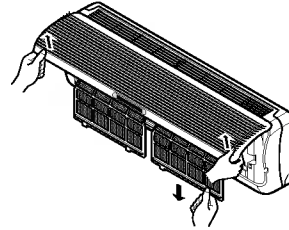

- 1 افتح الباب الشبكي الامامى واسحب طرف المصفاة برفقة الى اعلى من أجل تحريك المصفاة.
- 2 نظف المصفاة بشفاطة أو بماء دافئ بالصابون.
- ان كانت المصفاة كثيرة الاتساخ اغسلها بمحلول مزيل للاوساخ في ماء دافئ.
- في حالة استخدام ماء حار (٥٠°م سنتغريت أو أكثر) فربما يؤدى ذلك الى تشويه المصفاة.
- 3 بعد الغسيل جفف المصفاة جيدا في الظل.
- 4 اعد تركيب مصفاة الهواء مرة أخرى.

مصفاة تنقية الهواء

هذه المصفاة تتكون من المصفاةين . الواحدة منهما مصفاة الكترولستاتيكية تزيل الغبار الدقيق جدا بمجم ٠.١ ميكرون مثل بخار السجارة واللقاح ... الخ ، الاخرى مصفاة تزيل الروائح الكريهة مثل روائح الطعام والحلويات والفطر.

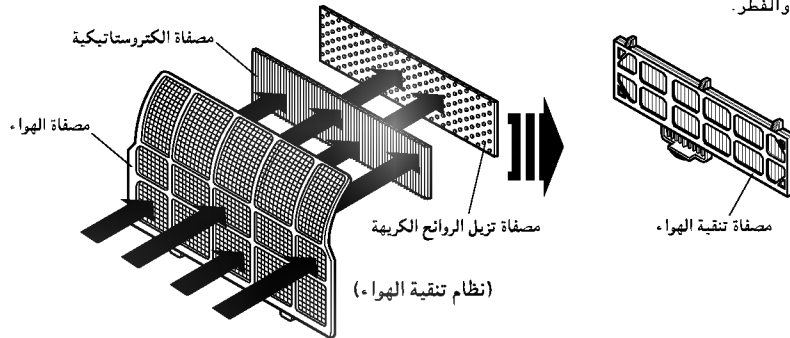

تبدیل مصفاة تنقية الهواء

• مدة استخدام المصفاة الموصى بها : ٣ أشهر

١ افتح اللوحة الأمامية وازل مصفاةي الهواء.

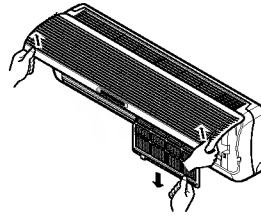

٢ ازل مصفاةي تنقية الهواء.

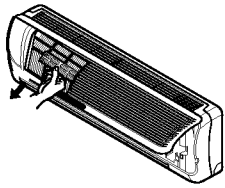

٣ اعد مصفاةي الهواء الى مكانهما واغلق اللوحة الأمامية.

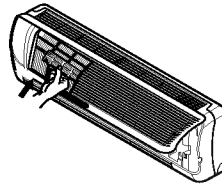

٤ ادخل مصفاةي تنقية الهواء الجديدتين.

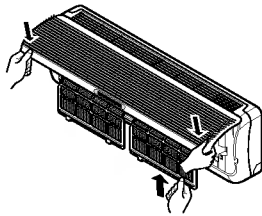

وحدة الجهاز الخارجي

يجب فحص ملفات الحرارة، فتحات اللوحة لوحدة الجهاز الخارجي بصورة منتظمة. وفي حالة تراكم الأوساخ والغبار لا بد من تنظيف مبدل الحرارة وفتحات اللوحة بواسطة البخار من قبل متخصص.

ملاحظة

ان تراكم الأوساخ يقلل من كفاءة النظام ويزيد من تكلفة التشغيل.

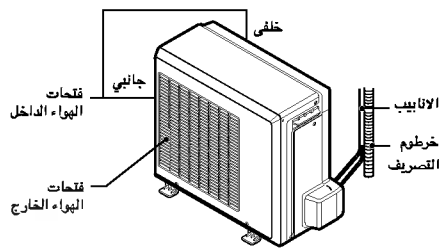
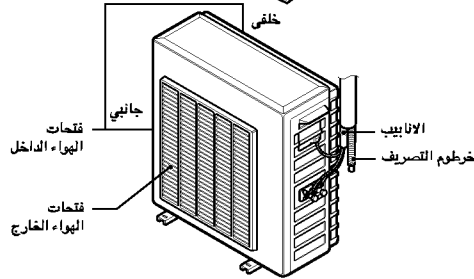
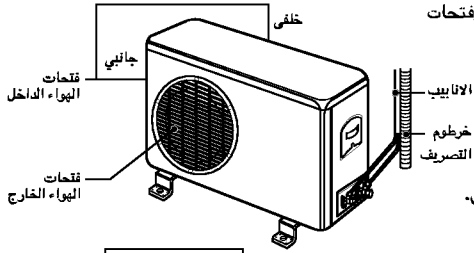

عندما لا يستخدم جهاز المكيف لفترة طويلة

| | |
|--|--|
| <p>نظف مصفاة الهواء وأعد تركيبها في وحدة الجهاز الداخلي. (انظر صفحة ١٥ لتنظيف المصافي)</p> <p>تأكد من أن الهواء الداخل والخارج لكل من وحدتي الجهاز الداخلي والخارجي لم يتعرضا لمائع.</p> | <p>شغل المكيف بطريقة دوران الهواء (انظر صفحة ١٣) لمدة ساعتين أو ثلاث ساعات. • هذا يعمل على تجفيف الاجزاء الداخلية.</p> <p>أقفل مفتاح الدائرة الكهربائية. وافصل المقبس</p> <p>تحذير</p> <p>أقفل مفتاح الدائرة الكهربائية عندما لا يعمل مكيف الهواء لفترة طويلة. قد تتراكم الأوساخ مما يؤدي إلى حدوث حريق، عندما يتم استخدام المكيف مرة أخرى.</p> <p>ازل حجارة البطارية عن جهاز التحكم.</p> |
|--|--|

نصائح للتشغيل

| | | |
|--|---|---|
| <p>اضغط وأوزن مسار الهواء الرأسي والأفقي ليشمل كل الاتجاهات. فتتساوى درجة البرودة في الغرفة.</p> | <p>لا تسمح بدخول اشعة الشمس الى الغرفة أثناء تشغيل المكيف.</p> | <p>ليس هذا في مصلحة صحتك كما انه تبذير للكهرباء.</p> |
| <p>طالما ان النوافذ تكون مغلقة، من الاحسن ان تفتحها لتهوية الغرفة من حين الى آخر.</p> | <p>ان الانسداد في مصفاة الهواء يقلل من سريان الهواء ويقلل من التبريد كما له آثار في تقليل الرطوبة. نظفها مرة كل اسبوعين، على الاقل.</p> | <p>تجنب بقدر الامكان فتح الابواب والنوافذ للحفاظ على الهواء البارد داخل الغرفة.</p> |

قبل أن تطلب خدمة التصليح

نصائح لمعرفة الخلل. وفر الوقت والمال.

؟

افحص النقاط التالية قبل استدعاءك لخدمة التصليح.... إذا ما استمر الخطأ، الرجاء الاتصال بوكيلك أو بمركز الخدمات.

| | | |
|-------|---|--|
| ١٢ | • هل أخطأت في عملية التوقيت؟ | المكيف لا يعمل |
| - | • هل احترقت الفيوز أو فصل مفتاح الدائرة الكهربائية؟ | |
| - | • تأكد من أن هذه الرائحة ليست بسبب رطوبة في الجدران، أو السجاد، أو الأثاث، أو أي ملابس في الغرفة. | رائحة غريبة في الغرفة |
| - | • يظهر التكثيف عندما يربط الهواء السارئ من المكيف الهواء الدافئ في الغرفة. | نزول ماء متكثف من مكيف الهواء |
| - | • هذه طريقة لحماية مكيف الهواء • انتظر لمدة ثلاث دقائق بعدها يعمل المكيف. | المكيف لا يعمل لمدة ثلاث دقائق بعد التشغيل |
| ١٥ | • هل مصفاة الهواء متسخة؟ انظر لتعليمات تنظيف مصفاة الهواء (انظر صفحة ١٨) | المكيف لا يبرد أو يسخن بكفاءة |
| ٧، ١٠ | • هل تم ضبط درجة الحرارة عن طريق الخطأ؟ | |
| - | • هل انسدت فتحات الهواء الداخل أو الخارج؟ | |
| - | • هل يشبه هذا الصوت سريان الماء؟ - هذا صوت الفريون (سائل تبريد) السارئ داخل وحدة الجهاز. • بالنسبة لصوت يبدو مثل الهواء المضغوط ويخزح الى الفضاء. - هذا صوت الماء الفير مرطب في حالة الترطيب يمر بجانب المكيف. | مكيف الهواء يعبر صوت مزعج. |
| ٤ | • هل نضبت حجارة البطارية؟ • هل تم ادخال حجارة البطارية عكس العلامات (+) و (-) | شاشة جهاز التحكم عن بعد غير واضحة أو ضعيفة |
| - | • يصلر هذا الصوت بسبب توسع وتقلص الباب الشبكي وغيره من فعل تغيير درجة الحرارة. | سماع صوت تكسر |

خطوات السلامة

تعليمات التشغيل

الرعاية والصيانة

طرق معرفة الخلل وأصلحه



مذكرات

ندوات السلامة

تعليمات التشغيل

الرعاية والصيانة

طرق معرفة الخلل واصلاحه

A large, blank, lined page from a spiral-bound notebook, intended for taking notes. The page is white with horizontal ruling lines and a spiral binding on the left side.





P/No.: 3828A30048M

Printed in Korea