

ÍNDICE

INSTALACIÓN	35
COMPONENTES INTERNOS	36
OPERACIONES	37
Puesta en marcha	
Panel de visualización y botones de Función	
Alarma de la puerta	
Autotest	
Refrigeración concentrada	
Producción de superhielo	
Sistema de producción de superhielo	
Superfrío	
Supercongelación	
Control de la temperatura	
Producción de hielo	
Compartimiento para carne fresca	
Descongelación	
Desodorizador(Opcional)	
Dispensador de agua(Opcional)	
SUGERENCIAS PARA EL ALMACENAMIENTO DE LOS ALIMENTOS	44
LIMPIEZA	45
INFORMACIÓN GENERAL	45
SUSTITUCIÓN DE LAS LÁMPARAS	46
ADVERTENCIAS IMPORTANTES	46
ANTES DE LLAMAR AL SERVICIO TÉCNICO	47

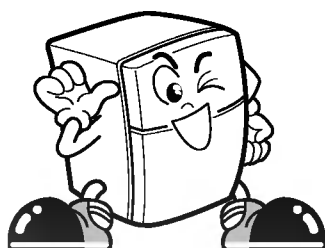

INSTALACIÓN

SELECCIONE UNA UBICACIÓN ADECUADA

1. Coloque el frigorífico en un lugar de fácil acceso.
2. No sitúe el frigorífico cerca de fuentes de calor ni lo exponga a la luz solar directa o a la humedad.
3. Para un funcionamiento correcto del frigorífico, permita que el aire circule libremente en torno al mismo.
Si coloca el frigorífico empotrado en la pared, deje al menos una separación de 30cm o más respecto de la parte superior y 5cm o más con relación a la pared.
El frigorífico deberá elevarse 2,5cm o más con respecto al suelo, especialmente si éste está enmoquetado.

4. El frigorífico deberá estar totalmente nivelado para evitar vibraciones.
Si fuera necesario, ajuste el(los) tornillo(s) de nivelación para compensar las posibles irregularidades del suelo.
Para que las puertas cierren correctamente, la parte frontal deberá estar ligeramente más alta que la parte posterior.
El(los) tornillo(s) puede(n) girarse con facilidad inclinando ligeramente el frigorífico.
Gire el(los) tornillo(s) de nivelación en el sentido de las agujas del reloj para elevar el frigorífico y en sentido contrario para bajarlo.
5. No instale el frigorífico en el lugar, donde la temperatura puede ser menos que 5 grados. Eso empeora su funcionamiento.

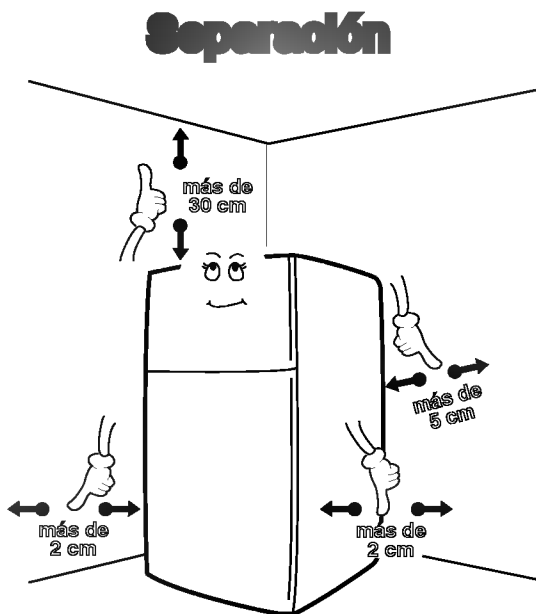

A CONTINUACIÓN

1. Limpie el polvo acumulado durante el transporte y la totalidad del frigorífico.
2. Instale los accesorios, como la cubitera, la bandeja de evaporación, etc., en los lugares apropiados. Se han empaquetado juntos dentro del mismo embalaje para evitar posibles daños durante el transporte.
3. Conecte el cable de alimentación (o enchufe) a la toma de la corriente. No enchufe más de una aplicación en la misma toma.
4. Antes de utilizar el frigorífico, déjelo funcionando entre 2 y 3 horas.
Verifique el flujo de aire frío dentro del compartimiento del congelador para asegurarse de que ha tenido lugar una refrigeración adecuada.
De este modo el frigorífico quedará listo para su uso.

COMPONENTES INTERNOS

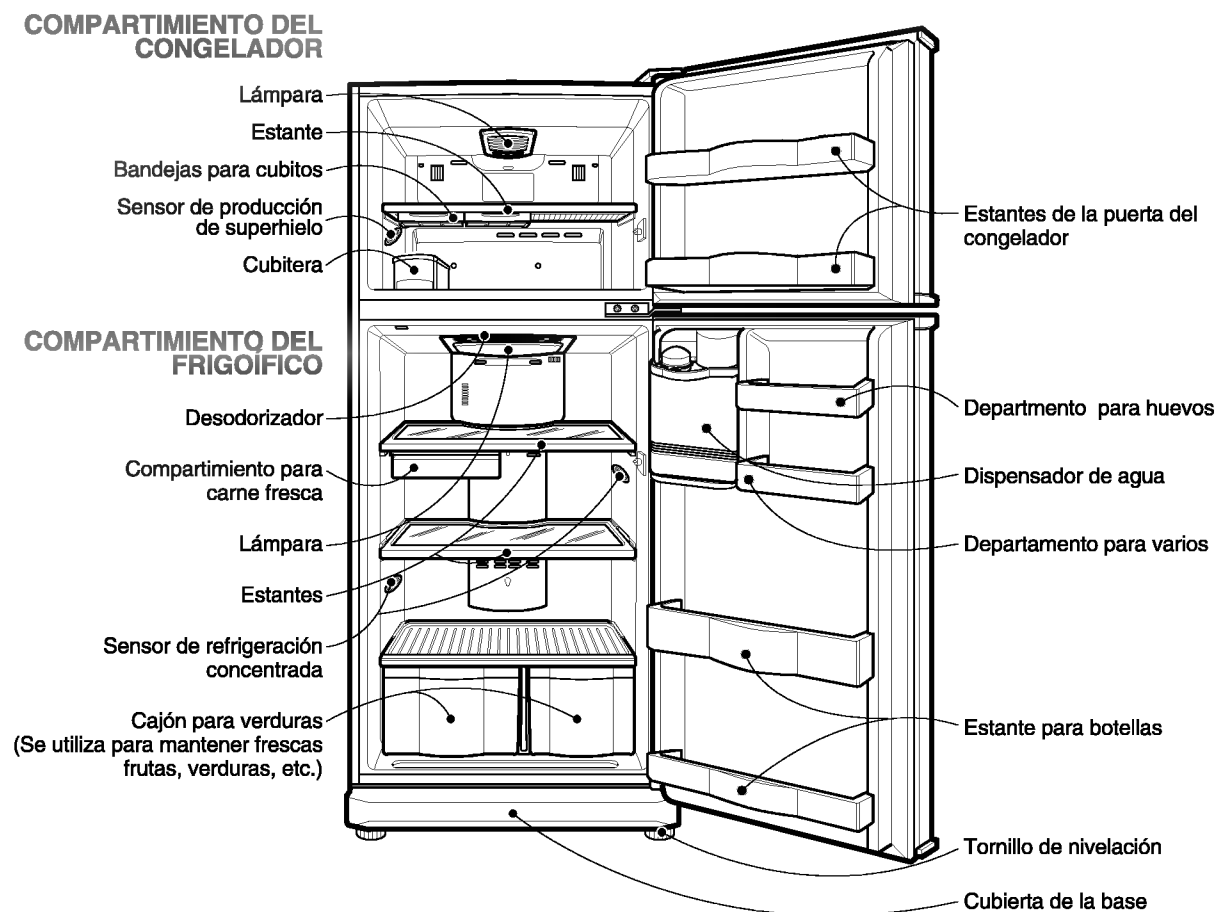

• Si observa que faltan algunos componentes en su unidad, es posible que dichos componentes se utilicen sólo en otros modelos.

PUESTA EN MARCHA

Cuando instale por primera vez el frigorífico, deje que se estabilice durante 2 a 3 horas a temperaturas normales de funcionamiento antes de llenarlo con alimentos frescos o congelados.

Si se interrumpe el funcionamiento, espere 5 minutos antes de volver a ponerlo en marcha.

PANEL DE VISUALIZACIÓN Y BOTONES DE FUNCIÓN

• **Los indicadores luminosos Focused Cooling** (Refrigeración concentrada) se encienden si se abre la puerta y cambian de estado durante algunos minutos después de cerrada. Todos los indicadores luminosos se apagan transcurridos algunos minutos.

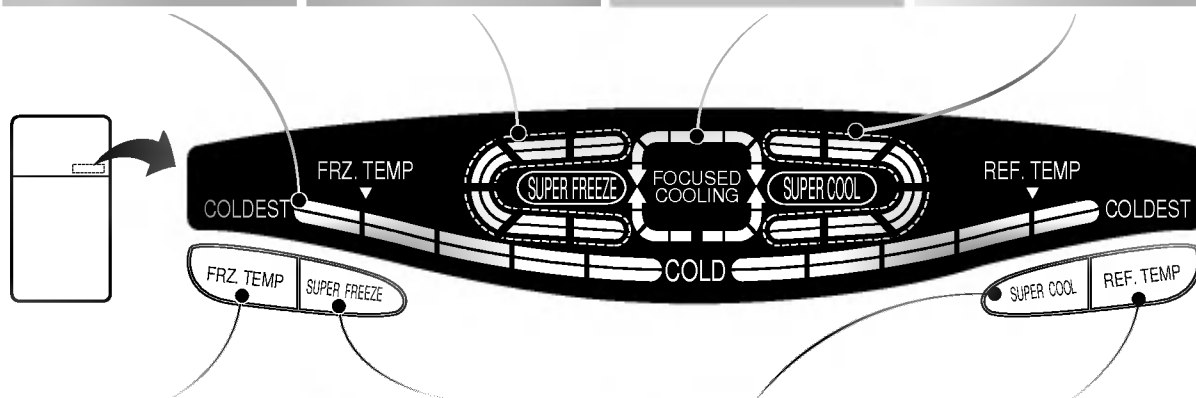

• **El botón Super Freeze** (Supercongelación) puede utilizarse cuando se desee congelar alimentos o fabricar hielo de un modo más rápido que el habitual. Esta función se activa o se desactiva cada vez que se pulsa el botón. Si la función se encuentra activada, los indicadores luminosos de supercongelación permanecerán encendidos tras cambiar 3 veces.

• **El botón Super Cool** (Superfrío) se utiliza para un enfriamiento más rápido y eficaz. Cada vez que se pulse este botón, se activará o desactivará la función. Si la función está activada, los indicadores luminosos de superfrío permanecerán encendidos tras cambiar 3 veces.

OPERACIONES

ALARMA DE LA PUERTA

Cuando se deje abierta la puerta del frigorífico o del congelador, la alarma sonará tres veces al cabo de 1 minuto y posteriormente tres veces cada 30 segundos.

AUTOTEST

- Cuando se produzca un problema, esta función lo indicará. En este caso, si se pulsa cualquier botón operativo, el frigorífico no funcionará y mostrará una visualización anormal.
- Si éste fuera el caso, no desconecte el cable de alimentación de la toma de corriente y pregunte a su centro de servicio técnico.
- Si se mantienen pulsados los botones 'FRZ. TEMP' y 'SUPER FREEZE' al mismo tiempo durante 2 segundos, se encenderán todos los indicadores luminosos del panel de control. Se comprobará únicamente la función, no el problema. Si se liberan los dos botones, se volverá a las condiciones normales.

REFRIGERACIÓN CONCENTRADA

- Cuando se coloque un alimento nuevo (más caliente) sobre un estante, el sensor de refrigeración concentrada lo detectará y dirigirá un chorro de aire frío a dicho alimento. De este modo, el producto se enfriará más rápidamente. Si se introduce comida en el 'estante 2' el 'sensor 1' y al 'estante 2'.
- El 'Sistema de refrigeración concentrada' funciona automáticamente.
- La refrigeración será más eficaz si se coloca la comida cerca de un sensor.

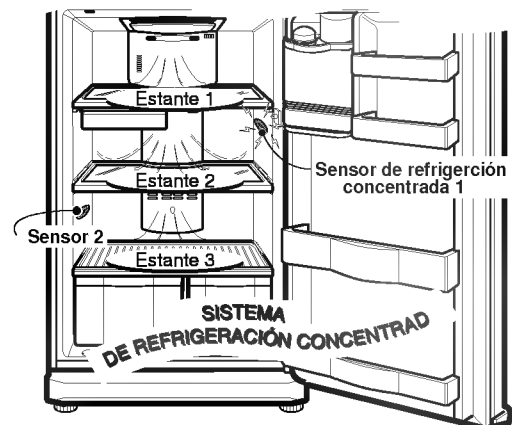

SISTEMA DE PRODUCCIÓN DE SUPERHIELO

- Todos los frigoríficos tradicionales mantienen una determinada temperatura mediante arranques e interrupciones periódicos. Así pues, no es posible la formación de cubitos de hielo durante los períodos de interrupción del funcionamiento aunque se llene de agua la bandeja de cubitos.
- Podrá obtener cubitos de hielo con el 'sistema de producción de superhielo' incluso en los períodos de interrupción del funcionamiento. El frigorífico detecta las bandejas llenas de agua con el 'sensor de producción de superhielo' y funciona incluso durante las interrupciones.

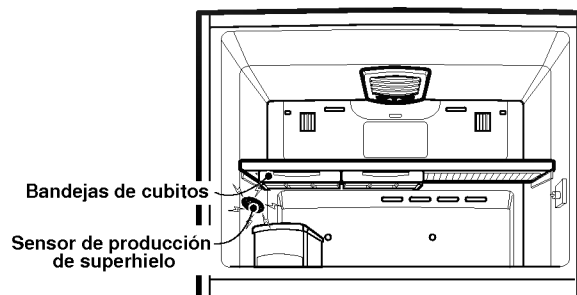

SUPERFRÍO

- Con el 'Sistema de superfrío', es posible utilizar dos velocidades(rpm) del ventilador de refrigeración: 'normal' y 'rápida'. Podrá enfriar los alimentos de un modo más rápido, ya que el ventilador de refrigeración puede funcionar a velocidad rápida.
- El sistema de superfrío funciona cuando se enchufa la unidad por primera vez. Así, podrá mantener más fresca la comida. El sistema de superfrío se libera cuando la temperatura del compartimiento del frigorífico alcanza un número de grados determinado.
- Si fuera necesario, pulse el botón 'SUPER COOL' del panel de visualización. Esta función se activará o se desactivará cada vez que se pulse el botón. La función se liberará(desactivará)si no se interrumpe manualmente y los alimentos se han enfriado lo suficiente.

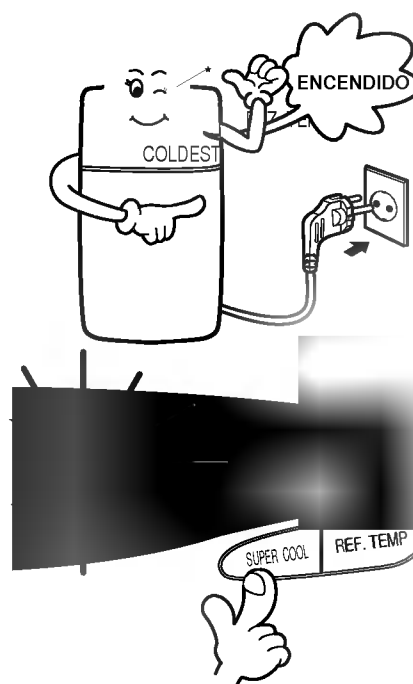

SUPERCONGELACIÓN

- Podrá utilizar esta función cuando desee congelar agua más rápidamente.
- Pulse el botón 'SUPER FREEZE' del panel de visualización para activar el sistema de supercongelación. Esta función se activará y se desactivará cada vez que se pulse el botón. Dicha función se liberará(desactivará) si no se interrumpe manualmente la función y transcurre un tiempo determinado(aproximadamente 3 horas).
- El ruido aumentará instantáneamente debido a la velocidad rápida del ventilador.

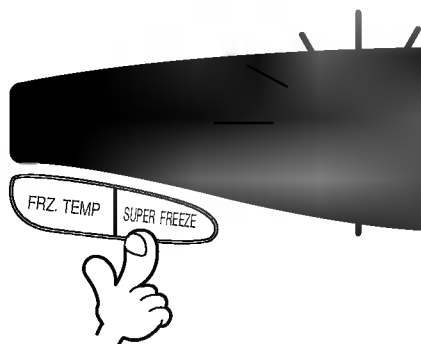

CONTROL DE LA TEMPERATURA

Podrá fijar la temperatura de cada uno de los compartimientos utilizando los botones 'REF.TEMP' y 'FRZ.TEMP'.

Cada vez que se pulse el botón, los indicadores luminosos avanzarán un paso.

La temperatura de cada compartimiento bajará a medida que vayan descendiendo pasos de los indicadores luminosos situados entre "COLDEST"(punto más frío) y "COLD" (frío).

Podrá seleccionar la temperatura deseada mediante los cinco pasos existentes entre COLD y COLDEST.

Para ahorrar energía eléctrica, sitúe los indicadores luminosos en la posición 'COLD'.

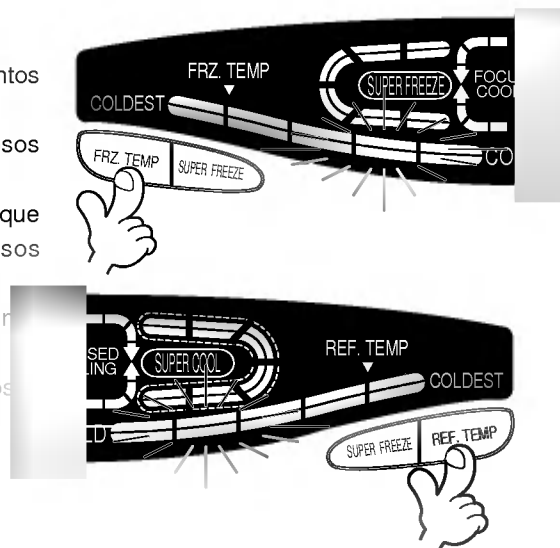

PRODUCCIÓN DE HIELO

- Para hacer cubitos de hielo, llene de agua la bandeja de cubitos y colóquela en el congelador.
- Para extraer los cubitos de hielo, sujete la bandeja por los extremos y gírela suavemente.

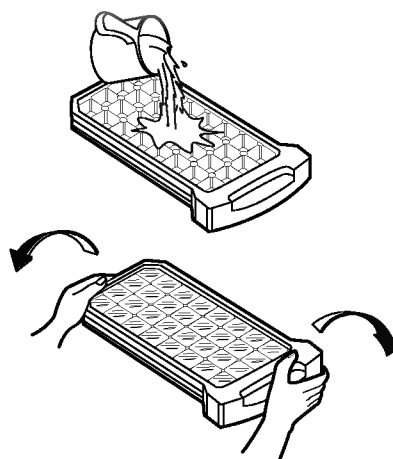

SUGERENCIA

- Para extraer fácilmente los cubitos, vierta agua sobre la bandeja antes de girarla.

COMPARTIMIENTO PARA CARNE FRESCA

- Cuando se abra la puerta, el aire caliente no afectará al compartimiento para carne fresca. De este modo, podrá almacenar alimentos más frescos dentro del mismo.
- Tanto el estante como la bandeja para carne fresca deberán estar colocados en la posición correcta. Si no fuera así, este compartimiento no podrá cumplir el papel para el que ha sido concebido.

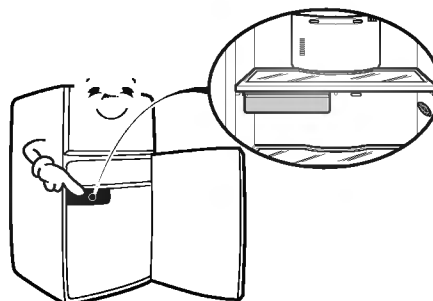

DESCONGELACIÓN

- La descongelación se lleva a cabo automáticamente.
- El agua descongelada fluye a la bandeja de evaporación ubicada en la parte inferior trasera del frigorífico y se evapora automáticamente.

DESODORIZADOR(OPCIONAL)

- La desodorización se lleva a cabo mediante el empleo de un "catalizador de paladio".
- Los olores desagradables del compartimiento de alimentos frescos se eliminan sin peligro alguno para la salud y para los alimentos.

Modo de empleo

- Como el catalizador está ubicado en la salida del aire de refrigeración hacia el compartimiento de alimentos frescos, no hay necesidad de manipulación alguna.
- No utilice herramientas punzantes en la salida de aire de refrigeración, ya que podría dañarse el catalizador de desodorización.
- Cuando almacene alimentos con olores fuertes, envuélvalos o guárdelos dentro de un contenedor con tapa, puesto que el olor podría transmitirse a otros alimentos.



OPERACIONES(distribuidor de agua)

DISPENSADOR DE AGUA(OPCIONAL)

Características

▶ EXTERIOR

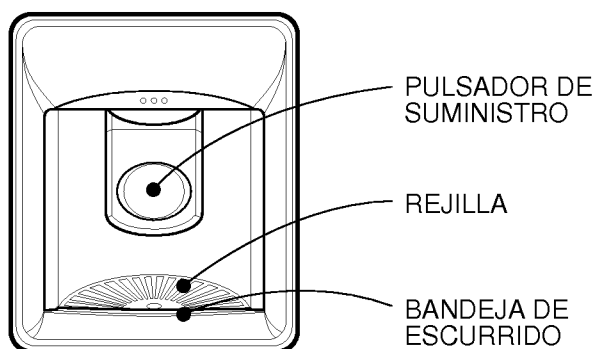

▶ INTERIOR

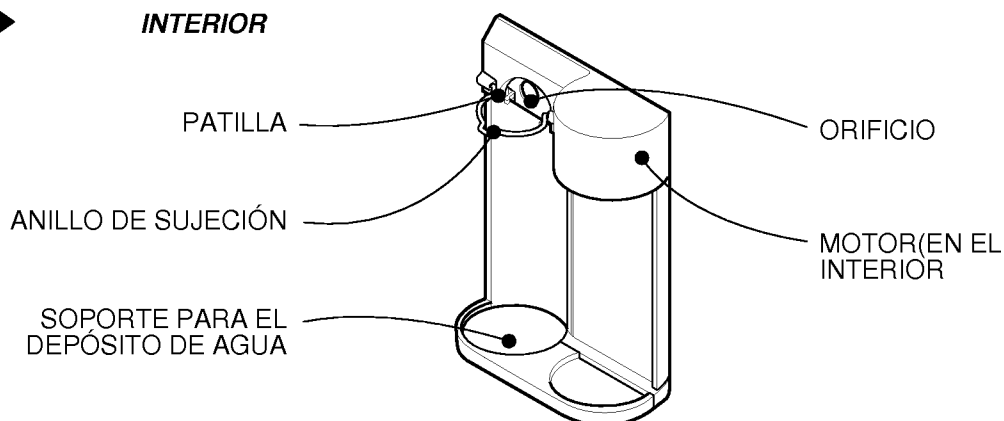

▶ DEPÓSITO DE AGUA

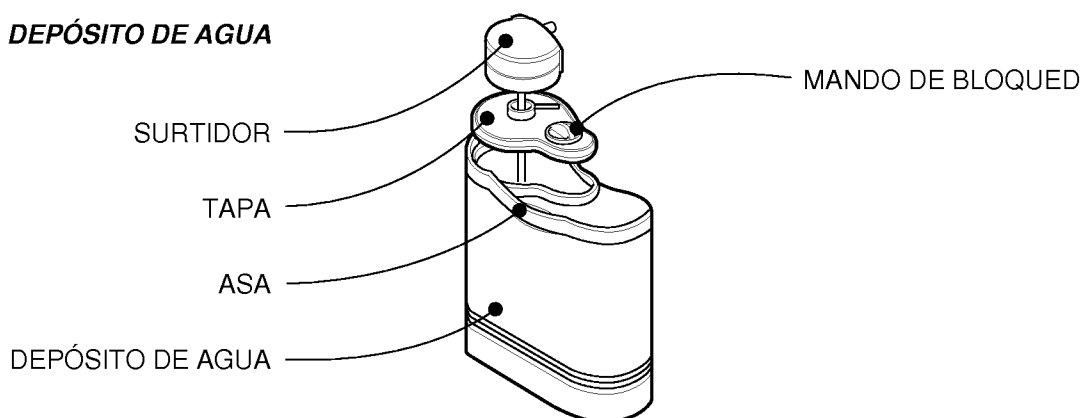

OPERACIONES(distribuidor de agua)

Introducción del agua en el depósito

1 Gire el mando de bloqueo en dirección de la flecha para extraerlo y vierta el agua en el depósito del dispensador de agua.

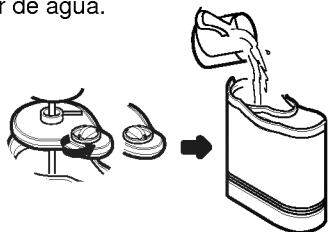

2 Cierre la tapa inclinándola y colocando primero un lado y a continuación el otro, según se muestra en la figura.



3 Introduzca el depósito del agua en su soporte del interior del frigorífico. Asegúrese de que la ranura existente sobre la parte de conexión se acople con la patilla. Introduzca la parte de conexión en el orificio hasta que suene un "clic".

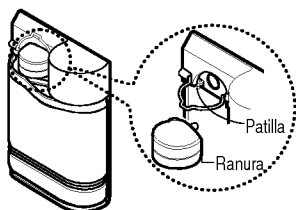

4 Fije la parte de conexión en su sitio mediante el anillo de sujeción, según se muestra en la figura.

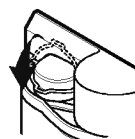

PRECAUCIÓN

- No utilice ninguna bebida que no sea agua. Esto incluye bebidas suaves, leche o zumos.
- Deberá dejarse enfriar el agua caliente antes de introducirla en el depósito de agua.
- Emplee siempre el anillo de sujeción para fijar el depósito de agua en su sitio y evitar que el depósito se mueva o quede suelto.

Empleo

1 Apriete el pulsador de suministro con el vaso.



2 El agua sale cuando se aprieta el pulsador de suministro. Cuando se retira el vaso, el pulsador vuelve a su posición inicial y el agua deja de fluir.

- El motor girará en sentido contrario durante algunos segundos después de liberarse el dispensador para succionar el agua restante en los tubos (esto puede provocar un ruido de succión del agua hacia el interior).

LIMPIEZA

Rejilla y bandeja de escurrido

1 Tire de la bandeja de escurrido hacia afuera y extráigala con la rejilla.

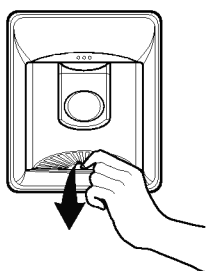

PULIZIA DEL DISPENSER

Griglia e cassetino

2 Vacíe el agua en el fregadero, lave la bandeja de escurrido y la rejilla con un detergente suave y aclare totalmente.

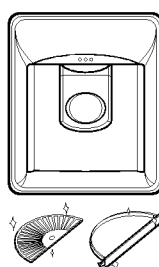

Depósito del agua

1 Quite la tapa.

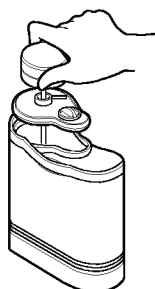

2 Limpie el interior y el exterior del depósito del agua con detergente para lavavajillas y aclare totalmente con agua corriente.



Otros componentes

Quite la tapa y limpie la tapa y la parte de conexión con un detergente suave y aclare completamente.

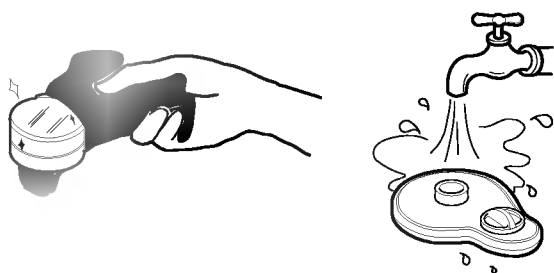

PRECAUCIÓN

- Utilice agua tibia cuando lleve a cabo la limpieza.
- Emplee únicamente agua. Si ha usado el depósito con bebidas suaves, introduzca agua en el depósito y descargue tres o cuatro vasos antes del lavado.

SUGERENCIAS PARA EL ALMACENAMIENTO DE LOS ALIMENTOS

ALMACENAMIENTO DE ALIMENTOS

- Guarde los alimentos frescos en el compartimiento del frigorífico. El modo de congelación y descongelación es un factor importante para mantener la frescura y el sabor.
- No almacene alimentos que se pasen fácilmente a bajas temperaturas, como pueden ser plátanos, piñas y melón.
- Deje enfriar la comida antes de guardarla. Si se introduce comida caliente en el frigorífico, podrían estropearse otros alimentos cercanos y hacer subir la factura del consumo eléctrico.
- Cuando almacene alimentos, cúbralos con una envoltura de vinilo o guárdelos en un contenedor con tapa. Esto evitará que se evapore la humedad y contribuirá a que los alimentos mantengan su sabor y sus componentes nutritivos.
- No bloquee los respiraderos con alimentos. La circulación adecuada del aire frío mantiene uniformes las temperaturas del frigorífico.
- No abra la puerta con frecuencia. Esto deja entrar aire caliente en el frigorífico y hace que las temperaturas aumenten.
- Este electrodoméstico no deberá ser utilizado por niños ni por personas con sus capacidades mermadas sin supervisión.
- Asegúrese de que los niños no juegan con el aparato.

COMPARTIMIENTO DEL CONGELADOR

- No guarde botellas en el compartimiento del congelador; podrían estallar al congelarse.
- No vuelva a congelar alimentos descongelados. Se perdería su sabor y su valor nutritivo.
- Cuando almacene alimentos congelados, como, por ejemplo. helados, durante períodos prolongados de tiempo, colóquelos sobre el estante del congelador y no en la bandeja de la puerta.

COMPARTIMIENTO DEL FRIGORÍFICO

- Evite colocar alimentos con un elevado grado de humedad en la parte trasera de los estantes del frigorífico. Podrían congelarse al entrar en contacto directo con el aire frío.

Es conveniente almacenar los alimentos húmedos (especialmente los vegetales y frutas) dentro del compartimiento de almacenamiento de vegetales. Si se requiere ser almacenado fuera del compartimiento, colocarlo cerca de la puerta, lejos de la pared del refrigerador para evitar que sean congelados por la circulación de enfriamiento del refrigerador.

- Limpie siempre los alimentos antes de su refrigeración. Las frutas y verduras deberán lavarse y escurrirse y los alimentos empaquetados deberán secarse para evitar salpicaduras a los alimentos adyacentes.
- Cuando guarde huevos en sus departamentos de almacenamiento, asegúrese de que sean frescos y colóquelos siempre en posición vertical. Esto los mantendrá frescos durante más tiempo.

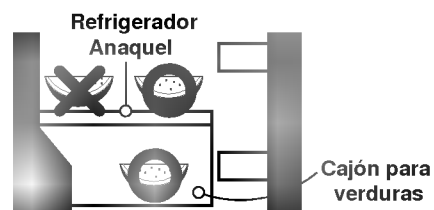

Es importante mantener limpio el frigorífico para evitar olores no deseables. Deberá limpiarse inmediatamente cualquier salpicadura, ya que podría fermentar e incrustarse en la superficie de plástico.

No utilice en ninguna superficie estropajos metálicos, cepillos duros, limpiadores abrasivos o soluciones alcalinas fuertes.

Antes de la limpieza, recuerde que los objetos húmedos pueden pegarse o adherirse a las superficies extremadamente frías. No toque las superficies congeladas con las manos mojadas o húmedas.

EXTERIOR - Emplee una solución tibia de jabón o detergente suave para limpiar el acabado del frigorífico. Limpie con un paño húmedo y limpio y, a continuación, seque.

INTERIOR - Se recomienda una limpieza regular del interior y de los distintos componentes del mismo. Si su frigorífico es del modelo No Frost (Sin escarcha), que se descongela automáticamente, deje las dos puertas abiertas durante la totalidad del proceso de

limpieza. Deconecte el cable de alimentación y extraiga los alimentos y todos los estantes de los compartimientos, bandejas de almacenamiento, etc. Lave todos los compartimientos con una solución de bicarbonato sódico. Enjuague y seque.

COMPONENTES INTERNOS - Lave los estantes de los compartimientos, los departamentos de las puertas, las bandejas de almacenamiento, las superficies magnéticas de hermeticidad de las puertas, etc., con una solución de bicarbonato sódico o un detergente suave y agua caliente. Enjuague y seque.

ADVERTENCIA

Desenchufe siempre el cable de alimentación de la toma de corriente cuando limpie partes próximas a componentes eléctricos (lámparas, interruptores, controles, etc.). Limpie el exceso de humedad con una esponja o un paño para evitar la entrada de agua o líquidos en cualquier componente eléctrico, lo que podría provocar una descarga eléctrica. No utilice limpiadores inflamables o tóxicos.

VACACIONES

En unas vacaciones de corta duración, probablemente lo mejor será dejar el frigorífico funcionando. Introduzca en el congelador los alimentos que puedan congelarse para una mayor conservación. Cuando piense estar fuera durante un período prolongado de tiempo, saque todos los alimentos, desconecte el cable de alimentación, limpie completamente el interior y deje ABIERTAS las puertas para impedir la formación de olores.

CORTES ELÉCTRICOS

La mayoría de los cortes de la alimentación se solucionan en una o dos horas y no afectan a las temperaturas del frigorífico. Sin embargo, deberá evitarse abrir las puertas durante los cortes eléctricos. Cuando se produzcan cortes prolongados, coloque un bloque de hielo seco sobre los paquetes congelados.

MUDANZAS

Quite o fije de un modo seguro todos los componentes extraíbles del interior del refrigerador. Para evitar daños en el(los) tornillo(s) de nivelación, introdúzcalos completamente en la base.

CONDUCTO ANTICONDENSACIÓN

La pared exterior del frigorífico puede calentarse en algunas ocasiones, especialmente después de la instalación. No se alarme. Esto se debe a que el conducto anticondensación bombea refrigerante caliente para evitar la "sudación" de la pared exterior.

Tubo Anti-Condensação

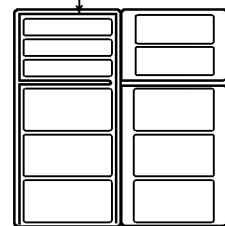

LÁMPARA DEL CONGELADOR

1. Desconecte el cable de alimentación de la toma de corriente.
2. Quite la tapa tirando de ella hacia abajo y empujándola a la vez hacia adelante con la mano tras introducir el dedo en el orificio interior, según se muestra en la figura de la derecha.
3. Extraiga la lámpara girándola en el sentido contrario a las agujas del reloj y cámbiela por una nueva.
4. Lleve a cabo la operación de ensamblado en orden inverso.
La bombilla nueva deberá tener las mismas especificaciones que la original.

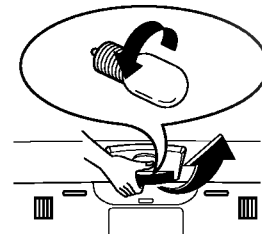

LÁMPARA DEL FRIGORÍFICO

1. Desconecte el cable de alimentación de la toma de corriente.
2. Extraiga el estante superior del frigorífico.
3. Quite la tapa tirando de ella hacia abajo y empujándola a la vez hacia adelante con la mano tras introducir el dedo en el orificio interior, según se muestra en la figura de la derecha.
4. Extraiga la lámpara girándola en el sentido contrario a las agujas del reloj y cámbiela por una nueva..
5. Lleve a cabo la operación de ensamblado en orden inverso.
La bombilla nueva deberá tener las mismas especificaciones que la original.

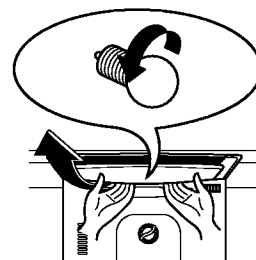

NO UTILICE CABLES ALARGADORES

Si fuera posible, conecte el frigorífico a una toma eléctrica individual para evitar que la combinación de éste con otras aplicaciones o luces domésticas pueda provocar una sobrecarga y el consiguiente corte eléctrico.

REEMPLAZO DE CORDON DE ALIMENTACION

Si el cordon de la red esta estropeado, para asegurar la seguridad el tiene que ser reemplazado por la compania-productora, su agente autorizado de servicio o per una persona que tenga la calificacion semejante.

ATRACCIÓN MUY PELIGROSA

Un frigorífico vacío puede constituir una atracción peligrosa para los niños. Quite las juntas, enganches, tapas o la puerta completa de la aplicación no utilizada o emprenda las acciones adecuadas para que no constituya peligro alguno.

CONEXIÓN A TIERRA(MESA)

En el caso de un cortocircuito eléctrico, la conexión a tierra(masa)reduce el riesgo de descargas eléctricas ya que proporciona un cable de escape para la corriente eléctrica.

Para evitar posibles descargas eléctricas, conecte a tierra esta aplicación.

La utilización inadecuada de la toma de tierra puede tener como resultado descargas eléctricas. Consulte a un electricista cualificado o a un técnico de servicio si no comprende perfectamente las instrucciones para la conexión a tierra o si tiene dudas sobre la conexión correcta de la aplicación a tierra.

Esta aplicación deberá conectarse a tierra(masa).
NO ESPERE, HÁGALO AHORA!

No guarde materiales inflamables, explosivos o productos químicos dentro del frigorífico.

ANTES DE LLAMAR AL SERVICIO TÉCNICO

En muchas ocasiones pueden evitarse las llamadas al servicio técnico!

Si cree que el frigorífico no funciona del modo adecuado, compruebe en primer lugar las posibles causas que se muestran a continuación

PROBLEMA

POSIBLES CAUSAS

El frigorífico no funciona

- Se ha fundido un fusible o se ha desconectado un disyuntor de circuitos?
- Se ha desconectado o no se encuentra introducido del modo adecuado el cable de alimentación en la toma corriente?

Temperatura del compartimiento del frigorífico o del congelador demasiado elevada

- Control de la temperatura no establecido en la posición correcta.
- Aplicación colocada demasiado cerca de una pared o de una fuente de calor.
- Condiciones ambientales muy cálidas - aperturas frecuentes de la puerta.
- Puerta abierta durante mucho tiempo.
- Cantidad excesiva de alimentos en el frigorífico.

Ruido(s) anormal(es)

- Frigorífico instalado sobre una superficie blanda o irregular o el (los) tornillo(s) de nivelación necesita(n) ajuste.
- Objetos innecesarios colocados en la parte posterior del frigorífico.

Olor en el frigorífico

- Los alimentos con olores fuertes deben cubrirse o envolverse perfectamente.
- El interior necesita limpieza.

Sudación de la superficie

- Puede ser normal durante períodos con un grado elevado de humedad.
- La puerta puede haber quedado entreabierta.