

1FFD-285NF

- **Operating instructions.**
- **Mode d'emploi.**
- **Manual de instrucciones.**
- **Manual de instruções.**

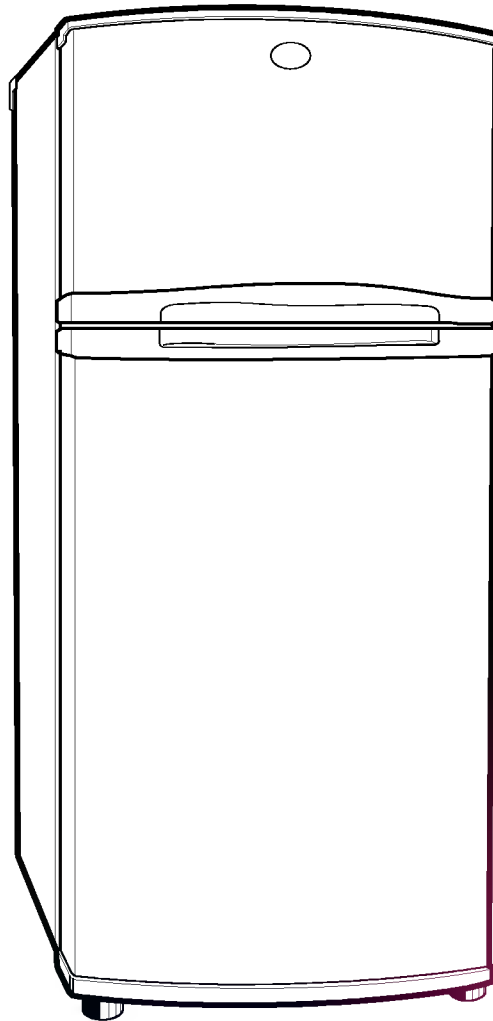

FAGOR 



ÍNDICE

INSTALACIÓN	23
GRÁFICO DE CARACTERÍSTICAS	24
OPERACIONES	25
Puesta en Marcha	
Control de la Temperatura	
Producción de Hielo	
Bandeja para la carne	
Descongelación	
Desodorizante	
SUGERENCIAS PARA EL ALMACENAMIENTO DE LOS ALIMENTOS	26
LIMPIEZA	27
INFORMACIÓN GENERAL	27
CAMBIO DEL SENTIDO DE APERTURA DE LA PUERTA	28
Precaución	
Cómo cambiar el sentido de apertura de la puerta	
SUSTITUCIÓN DE LAS LÁMPARAS	30
ADVERTENCIAS IMPORTANTES	30
ANTES DE LLAMAR AL SERVICIO TÉCNICO	31

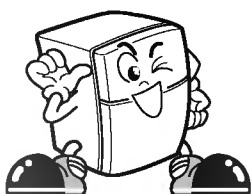

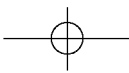

ESTE FRIGORÍFICO HA SIDO FABRICADO CON EXTREMO CUIDADO Y EMPLEANDO LAS ÚLTIMAS INNOVACIONES TECNOLÓGICAS. ESPERAMOS QUE SE SIENTA COMPLETAMENTE SATISFECHO CON SUS PRESTACIONES Y RENDIMIENTO. ANTES DE UTILIZAR EL FRIGORÍFICO, LEA ESTE MANUAL EN SU TOTALIDAD. EN ÉL SE PROPORCIONAN LAS INSTRUCCIONES EXACTAS PARA SU INSTALACIÓN, EMPLEO Y MANTENIMIENTO, ASÍ COMO ALGUNOS CONSEJOS ÚTILES.

INSTALACIÓN

SELECCIONE UNA UBICACIÓN ADECUADA

1. Coloque el frigorífico en un lugar de fácil acceso.
2. No sitúe el frigorífico cerca de fuentes de calor ni lo exponga a la luz solar directa o a la humedad.
3. Para un funcionamiento correcto del frigorífico, permita que el aire circule libremente en torno al mismo.
Si coloca el frigorífico empotrado en la pared, deje al menos una separación de 30cm o más respecto de la parte superior y 5cm o más con relación a la pared.
El frigorífico deberá elevarse 2,5cm o más con respecto al suelo, especialmente si éste está enmoquetado.
4. El frigorífico deberá estar totalmente nivelado para evitar vibraciones.
Si fuera necesario, ajuste el(los) tornillo(s) de nivelación para compensar las posibles irregularidades del suelo.
Para que las puertas cierren correctamente, la parte frontal deberá estar ligeramente más alta que la parte posterior.
El(los) tornillo(s) puede(n) girarse fácilmente inclinando ligeramente el frigorífico.
Gire el(los) tornillo(s) de nivelación en el sentido de las agujas del reloj para elevar el frigorífico y en sentido contrario para bajarlo.

5. No instale el frigorífico en el lugar, donde la temperatura puede ser menos que 5 grados. En esas condiciones su funcionamiento puede no ser correcto.

A CONTINUACIÓN

1. Limpie el polvo acumulado durante el transporte.
2. Instale los accesorios, como pueden ser la cubitera, la bandeja de evaporación, etc., en los lugares apropiados. Se han empaquetado juntos dentro del mismo embalaje para evitar posibles daños durante el transporte.
3. Conecte el cable de alimentación(o enchufe) a la toma de la red. No enchufe más de una aplicación en la misma toma.
4. Antes de utilizar el frigorífico, déjelo funcionando entre 2 y 3 horas.
Verifique el flujo de aire frío dentro del compartimiento del congelador para asegurarse de que se produce una refrigeración adecuada. De este modo, el frigorífico quedará listo para su uso.



GRÁFICO DE CARACTERÍSTICAS

COMPARTIMIENTO DEL CONGELADOR

Mando de control de la temperatura del congelador
Estante
Bandeja de hielo
Cubitera

COMPARTIMIENTO DEL FRIGORÍFICO

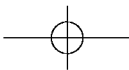
Desodorizador
Mando de control de la temperatura del frigorífico
Lámpara
Bandeja para carne (Opcional)
Estantes (Opcional: 2 o 3)
Bandeja para carne y 2 estantes o sin bandeja para carne y 3 estantes
Cajón para verduras
Se utiliza para mantener frescas frutas, verduras, etc.

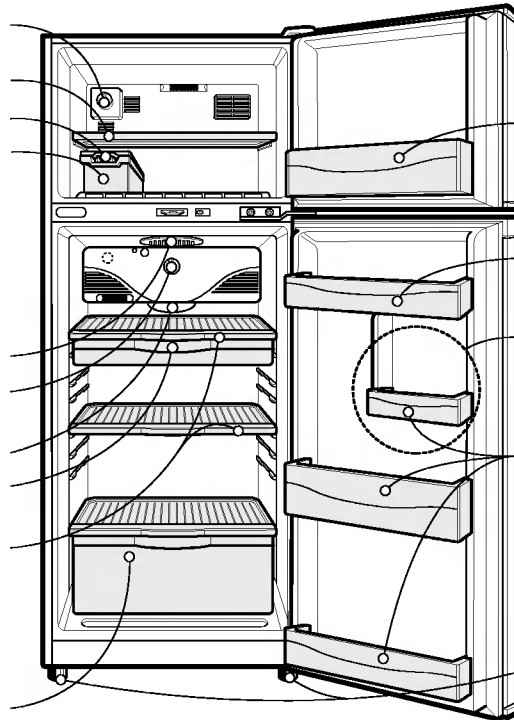

Anaqueles de la puerta del congelador

Anaqueles para huevos

(Opcional)

Anaqueles de la puerta del frigorífico

Tornillos de nivelación



● Si observa que faltan algunos componentes en su unidad, es posible que dichos componentes se utilicen sólo en otros modelos.

OPERACIONES

PUESTA EN MARCHA

Cuando instale por vez primera el frigorífico, deje que se establezca durante 2 a 3 horas a temperaturas normales de funcionamiento antes de llenarlo con alimentos frescos o congelados.

Si se interrumpe el funcionamiento, espere 5 minutos antes de volver a ponerlo en marcha.

CONTROL DE LA TEMPERATURA

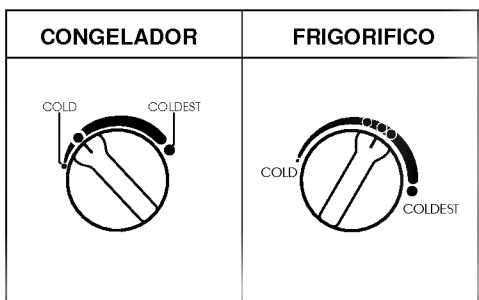

El frigorífico dispone de dos mandos que le permitirán regular la temperatura de los compartimientos del congelador y del frigorífico. Inicialmente, los mandos se encuentran regulados en el punto medio. Para temperaturas más bajas, coloque los mandos en la posición "COLDEST" (MÁS FRÍO) y para temperaturas más altas, sitúe los mandos en la posición "COLD" (FRÍO).

PRODUCCIÓN DE HIELO

- Para hacer cubitos de hielo, llene de agua la bandeja de hielo y colóquela en el congelador.
- Para extraer los cubitos de hielo, sujete la bandeja por los extremos y retuércala ligeramente.

SUGERENCIA

- Para extraer fácilmente los cubitos, vierta agua sobre la bandeja antes de retorcerla.

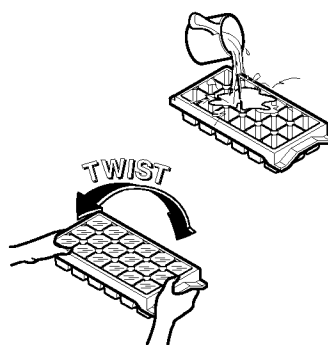

BANDEJA PARA CARNE

- Cuando se abra la puerta, el aire caliente no afectará a la bandeja para carne. De este modo podrá mantener los alimentos más frescos en ella.
- Tanto el estante como la bandeja para carne deberán estar colocados en la posición correcta. Si no fuera así, esta bandeja no podrá cumplir el papel para el que ha sido concebida.

DESCONGELACIÓN

- La descongelación se lleva a cabo automáticamente.
- El agua descongelada fluye a la bandeja de evaporación ubicada en la parte inferior trasera del frigorífico y se evapora automáticamente.

DESODORIZANTE

Para reactivar el desodorizador hay que extraerlo de su alojamiento y ponerlo en un lugar externo al sol para que pierda su humedad. Se recomienda hacer esta operación al menos 3 veces al año.

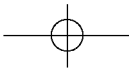

SUGERENCIAS PARA EL ALMACENAMIENTO DE LOS ALIMENTOS

ALMACENAMIENTO DE ALIMENTOS

- Guarde los alimentos frescos en el compartimento refrigerador. El modo de congelación y descongelación es un factor importante para mantener la frescura y el sabor.
- No almacene alimentos que se deterioren fácilmente a bajas temperaturas, como plátanos, piñas y melón.
- Deje enfriar los alimentos cocinados antes de guardarlos. Si se introduce comida caliente en el frigorífico, podrían estropearse otros alimentos cercanos y aumentaría el consumo eléctrico.
- Cuando almacene alimentos, cúbralos con una envoltura de vinilo o guárdelos en un contenedor con tapa. Esto evitará que se evapore la humedad y contribuirá a que los alimentos mantengan su sabor y sus componentes nutritivos.
- No bloquee los conductos de ventilación con alimentos. La circulación adecuada del aire frío mantiene uniformes las temperaturas del frigorífico.
- No abra la puerta con frecuencia. Esto deja entrar aire caliente en el frigorífico y hace que la temperatura aumente.

COMPARTIMENTO CONGELADOR

- No guarde botellas en el compartimento congelador; podrían estallar al congelarse.
- No vuelva a congelar alimentos descongelados. Se perdería su sabor y su valor nutritivo.
- Cuando almacene alimentos congelados, como, por ejemplo, helados, durante períodos de tiempo, colóquelos sobre el estante del congelador y no en la bandeja de la puerta.

COMPARTIMENTO REFRIGERADOR

- Evite colocar alimentos con un elevado grado de humedad en la parte trasera de los estantes del frigorífico. Podrían congelarse al entrar en contacto directo con el aire frío.
- Limpie siempre los alimentos antes de su refrigeración. Las frutas y verduras deberán lavarse y escurrirse y los alimentos empaquetados deberán secarse para evitar salpicaduras a los alimentos adyacentes.
- Cuando guarde huevos en sus bandejas de almacenamiento, asegúrese de que sean frescos y colóquelos siempre en posición vertical. Esto los mantendrá frescos durante más tiempo.

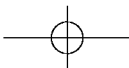

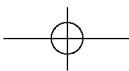

LIMPIEZA

Es importante mantener limpio el frigorífico para evitar olores no deseables. Deberá limpiarse inmediatamente cualquier salpicadura, ya que podría fermentar e incrustarse en las superficies de plástico.

No utilice en ninguna superficie estropajos metálicos, cepillos duros, limpiadores abrasivos o soluciones alcalinas fuertes.

Antes de la limpieza, recuerde que los objetos húmedos pueden pegarse o adherirse a las superficies extremadamente frías. No toque las superficies congeladas con las manos mojadas o húmedas.

EXTERIOR - Emplee una solución tibia de jabón o detergente suave para limpiar el exterior del frigorífico. Limpie con un paño húmedo y limpio y a continuación seque.

INTERIOR - Se recomienda una limpieza regular del interior y de los distintos componentes del mismo. Deje las dos puertas abiertas durante la totalidad del proceso de limpieza. Desconecte el cable de alimentación y extrariga los alimentos y todos los estantes de los compartimentos, bandejas de almacenamiento, etc.

Lave todos los compartimentos con una solución de bicarbonato sódico. Enjuague y seque.

COMPONENTES INTERNOS - Lave los estantes, los anaqueles de las puertas, las bandejas de almacenamiento, las superficies magnéticas de hermeticidad de las puertas, etc., con una solución de bicarbonato sódico o un detergente suave y agua caliente. Enjuague y seque.

ADVERTENCIA

Desenchufe siempre el cable de alimentación de la toma de red cuando limpie partes próximas a componentes eléctricos (lámparas, interruptores, controles, etc.). Limpie el exceso de humedad con una esponja o un paño para evitar la entrada de agua o líquidos en cualquier componente eléctrico, lo que podría provocar una descarga eléctrica. No Utilice limpiadores inflamables o tóxicos.

INFORMACIÓN GENERAL

VACACIONES

En unas vacaciones de corta duración, probablemente lo mejor será dejar el frigorífico funcionando. Introduzca en el congelador los alimentos que puedan congelarse para una mayor conservación. Cuando piense estar fuera durante un período prolongado de tiempo, saque todos los alimentos, desconecte el cable de alimentación, limpie completamente el interior y deje ABIERTAS las puertas para impedir la formación de olores.

CORTES ELÉCTRICOS

La mayoría de los cortes de la alimentación se solucionan en una o dos horas y no afectan a las temperaturas del frigorífico. Sin embargo, deberá evitarse abrir las puertas durante los cortes eléctricos. Cuando se produzcan cortes prolongados, coloque un bloque de hielo seco sobre los paquetes congelados.

MUDANZAS

Quite o fije de un modo seguro todos los componentes extraíbles del interior del refrigerador. Para evitar daños en el(los) tornillo(s) de nivelación, introdúzcalos completamente en la base.

CONDUCTO ANTICONDENSACIÓN

La pared exterior del frigorífico puede calentarse en algunas ocasiones, especialmente después de la instalación. No se alarme. Esto se debe a que el conducto anticondensación bombea refrigerante caliente para evitar la "condensación" de la pared exterior.

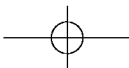

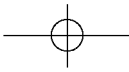

CAMBIO DEL SENTIDO DE APERTURA DE LA PUERTA

PRECAUCIÓN

1. Antes de cambiar el sentido de apertura de la puerta, deberá extraer todos los alimentos y todos los accesorios, como pueden ser estantes o bandejas, etc., que no sean componentes fijos del frigorífico.
2. Utilice un destornillador de estrella, una llave o una llave inglesa para ajustar o extraer el eje.
3. Tenga cuidado para que el frigorífico no caiga al suelo al desmontar o montar la bisagra inferior y el tornillo de nivelación. No turnbe el higotico, podría causar un mal funcionamiento.
4. Tenga cuidado para que la puerta del congelador o del refrigerador no caiga al suelo al desmontarla o montarla.
5. Este frigorífico permite que la apertura se encuentre en la parte derecha o en la parte izquierda, dependiendo de la posición de instalación o de las preferencias del usuario.

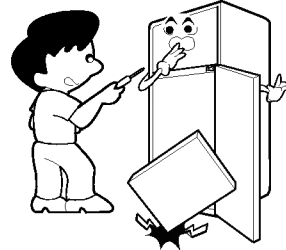

CÓMO CAMBIAR EL SENTIDO DE APERTURA DE LA PUERTA (cuando se convierta el tipo de apertura por la izquierda al tipo de apertura por la derecha)

1 Extraiga la tapa (1) y la bisagra superior (2).

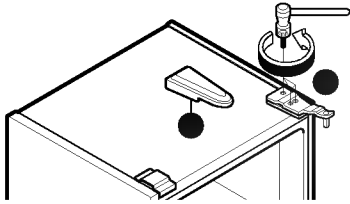

2 Quite la puerta del congelador (3).

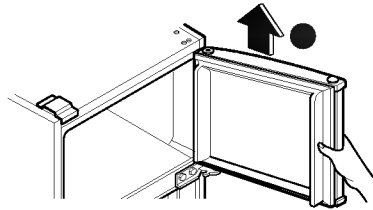

3 Extraiga la bisagra en C (4) y la puerta del frigorífico (5).

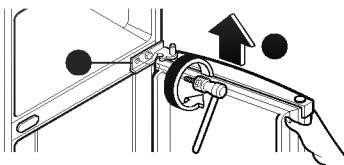

4 Quite la bisagra inferior (6).

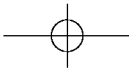
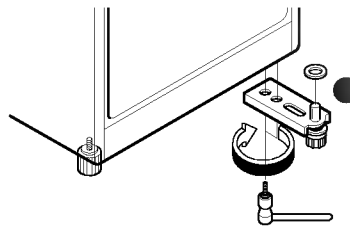

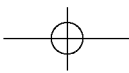

CAMBIO DEL SENTIDO DE APERTURA DE LA PUERTA

5 Cambie la posición del conjunto del tornillo ajustable (7).

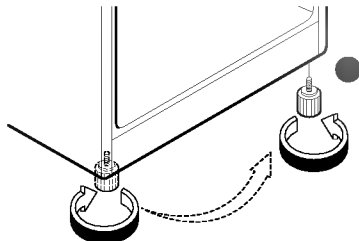

6 Monte la bisagra inferior (6).

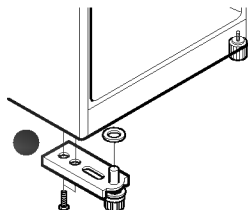

7 Cambie el casquillo (8), y el soporte (9) de la puerta del frigorífico.

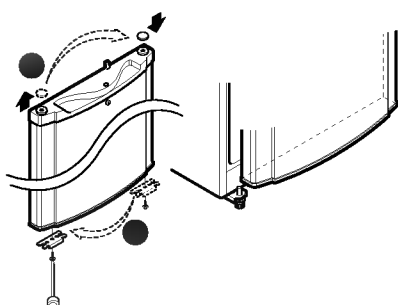

8 Cambie la tapa (10) y monte la bisagra en C (4).

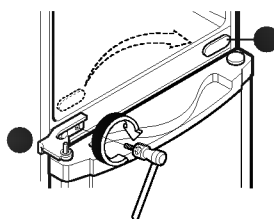

9 Monte el tope en F de la puerta (11) para obtener el tipo de apertura correcta.

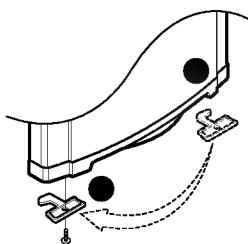

10 Cambie el casquillo (12) y monte la puerta del congelador (3).

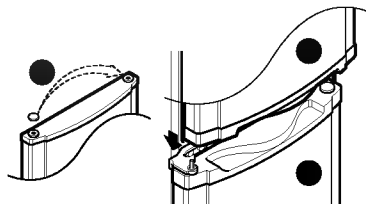

11 Cambie la posición del pasador (13) de la bisagra superior (13).

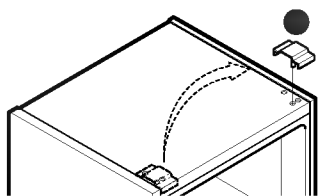

12 Monte la bisagra superior (2) y la tapa (1).

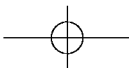
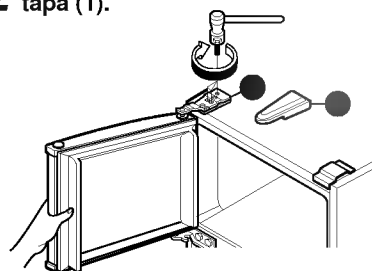

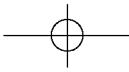

SUSTITUCIÓN DE LA LÁMPARA

1. Desconecte el cable de alimentación de la toma de red.
2. Extraiga el estante superior del frigorífico.
3. Extraiga la lámpara girándola en el sentido contrario a las agujas del reloj y cámbiela por una nueva.
4. Lleve a cabo la operación de ensamblado en orden inverso.
La bombilla nueva deberá tener las mismas especificaciones que la original.

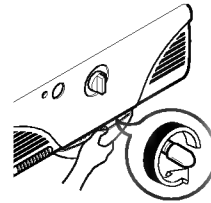

ADVERTENCIAS IMPORTANTES

NO UTILICE CABLES ALARGADORES

Si fuera posible, conecte el frigorífico a una toma eléctrica individual para evitar que la combinación de éste con otros aparatos o luces domésticas pueda provocar una sobrecarga y el consiguiente corte eléctrico.

ACCESIBILIDAD DE LA CLAVIJA

El refrigerador debe instalarse donde se pueda quitar la clavija fácilmente para desconectar en caso de emergencia.

SUSTITUCIÓN DE CABLEADO

Si el cable se daña, debe consultar al servicio técnico para evitar peligros.

ATRACCIÓN MUY PELIGROSA

Un frigorífico vacío puede constituir una atracción peligrosa para los niños. Quite las juntas, enganches, tapas o la puerta completa del aparato no utilizada o adopte las medidas necesarias para que no constituya peligro alguno.

CONEXIÓN A TIERRA(MESA)

En el caso de un cortocircuito eléctrico, la conexión a tierra(masa) reduce el riesgo de descargas eléctricas ya que proporciona un cable de escape para la corriente eléctrica.

Para evitar posibles descargas eléctricas, conecte a tierra este aparato.

La utilización inadecuada de la toma de tierra puede tener como resultado descargas eléctricas. Consulte a un electricista cualificado o a un técnico de servicio si no comprende perfectamente las instrucciones para la conexión a tierra o si tiene dudas sobre la conexión correcta de la aplicación a tierra.

Este aparato deberá conectarse a tierra(masa).

NO ESPERE, HÁGALO AHORA!

No guarde materiales inflamables, explosivos o productos químicos dentro del frigorífico.

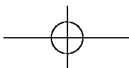

ANTES DE LLAMAR AL SERVICIO TÉCNICO

EN MUCHAS OCASIONES PUEDEN EVITARSE LAS LLAMADAS AL SERVICIO TÉCNICO!
SI CREE QUE EL FRIGORÍFICO NO FUNCIONA DEL MODO ADECUADO, COMPRUEBE EN PRIMER LUGAR LAS POSIBLES CAUSAS QUE SE MUESTRAN A CONTINUACIÓN

PROBLEMA	POSIBLES CAUSAS
El frigorífico no funciona	<ul style="list-style-type: none"> ● Se ha fundido un fusible o se ha desconectado un disyuntor de circuitos? ● Se ha desconectado o no se encuentra introducido del modo adecuado el cable de alimentación en la toma red?
Temperatura del compartimiento del frigorífico o del congelador demasiado elevada	<ul style="list-style-type: none"> ● Mando de control de temperatura en posición inadecuada. ● Aparato colocado demasiado cerca de una pared o de una fuente de calor. ● Condiciones ambientales muy cálidas - aperturas frecuentes de la puerta. ● Puerta abierta durante mucho tiempo. ● Cantidad excesiva de alimentos en el frigorífico.
Ruido(s) anormal(es)	<ul style="list-style-type: none"> ● Frigorífico instalado sobre una superficie blanda o irregular o el (los) tornillo(s) de nivelación necesita(n) ajuste. ● Objetos caídos en la parte posterior del frigorífico.
Olor en el frigorífico	<ul style="list-style-type: none"> ● Los alimentos con olores fuertes deben cubrirse o envolverse perfectamente. ● El interior necesita limpieza.
Condensaciones	<ul style="list-style-type: none"> ● Puede ser normal durante períodos con un grado elevado de humedad. ● La puerta puede haber quedado entreabierta.

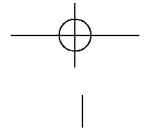

1FFD.



Para todo tipo de consultas, observaciones,
sugerencias y reclamaciones sobre los productos
O servicios, Fagor dispone del servicio
telefónico Línea Directa

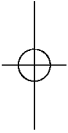

- Operat
- Mode
- Manua
- Manua

FAGOR EN CASA

Para entrar en Fagor sin salir de casa
puede accederse a través de Internet
en la siguiente dirección



<http://www.fagorelectrodomesticos.mcc.es>

