



REPRODUCTOR DE DVD

MANUAL DEL PROPIETARIO

MODELO: DVM5100



Antes de conectar, utilizar o ajustar este producto, lea detenidamente este manual de instrucciones.



PRECAUCIÓN: PARA REDUCIR EL RIESGO DE INCENDIO O DESCARGAS ELÉCTRICAS NO EXPONGA ESTE PRODUCTO A LA LLUVIA O LA HUMEDAD.

AVISO: ESTE REPRODUCTOR DE DVD EMPLEA UN SISTEMA LÁSER.

PARA GARANTIZAR UN USO ADECUADO DE ESTE PRODUCTO, LEA ESTE MANUAL DETENIDAMENTE Y GUÁRDELO COMO REFERENCIA PARA EL FUTURO. SI LA UNIDAD REQUIERE ALGÚN MANTENIMIENTO, PÓNGASE EN CONTACTO CON UN SERVICIO TÉCNICO AUTORIZADO- CONSULTE EL PROCEDIMIENTO DE SERVICIO.

EL USO DE LOS CONTROLES, AJUSTES O DE PROCEDIMIENTOS DIFERENTES A LOS ESPECIFICADOS, PUEDE DAR COMO RESULTADO UNA EXPOSICIÓN PELIGROSA A RADIACIONES.

PARA EVITAR LA EXPOSICIÓN DIRECTA AL HAZ DE LÁSER, NO INTENTE ABRIR LA CAJA. LA RADIACIÓN DEL HAZ DE LÁSER SERÁ VISIBLE. NO MIRE EL HAZ.

PRECAUCIÓN: LOS CAMBIOS O MODIFICACIONES NO APROBADOS EXPRESAMENTE POR LA PARTE RESPONSABLE DEL CUMPLIMIENTO, PODRÍA ANULAR LA AUTORIDAD DEL USUARIO PARA UTILIZAR EL EQUIPO.



Este producto ha sido fabricado en cumplimiento con los requisitos de radio interferencias y la DIRECTIVA EUROPEA 89/336/EEC, 93/68/EEC y 73/23/EEC.

APUNTE SU NÚMERO DE MODELO (Ahora puede verlo)

El modelo y número de serie de su nuevo reproductor de DVD se encuentran en la parte trasera de la caja del reproductor de DVD. En caso de que le sea necesario en el futuro, sugerimos que apunte aquí estos números:

NO. DE MODELO _____

NO. DE SERIE _____

Introducción

- ❑ Precauciones de seguridad 2
- ❑ Contenidos 3
- ❑ Precauciones 4
- ❑ Notas en discos 5
- ❑ Identificación de controles 6-9
 - Panel frontal/Ventana de pantalla 6
 - Panel trasero 7
 - Mando a distancia 8
 - Preparación del mando a distancia 9
 - Funcionamiento con mando a distancia 9

Conexiones

- ❑ Conexión a un televisor 10
- ❑ Conexión a un sistema de audio 11
- ❑ Conexión a un sistema de audio opcional 12-14
 - Sonido Dolby Digital 12
 - Sonido Dolby Pro Logic Surround 13
 - Sonido estéreo digital de 2 canales 14
 - Sonido DTS 14

Operaciones básicas

- ❑ Reproducción básica 15-18
- ❑ Reproducción a diferente velocidad con el mando shuttle 19

Funcionamiento usando iconos de menú GUI

- ❑ Información general acerca de iconos de menú GUI . . 20
- ❑ Descripción detallada de cada icono de menú GUI . . 21

Funcionamiento avanzado

- ❑ Uso de un menú de títulos 22
- ❑ Uso de un menú DVD 22
- ❑ Cambio del idioma de los subtítulos 23
- ❑ Cambio del idioma de la pista sonora de audio . . 23
- ❑ Visión desde otro ángulo 24
- ❑ Producción de un efecto Surround 3D 24
- ❑ Repetir reproducción 25
- ❑ Almacenaje de marcadores en la memoria para su visualización (o escucha) de nuevo 26
- ❑ Función de zoom 27
- ❑ Reproducción al azar 27
- ❑ Reproducción de programas 28
- ❑ Memorizando las configuraciones para DVDs visto (memoria de la condición) 29
- ❑ Reproducción de discos MP3 30-31

Configuraciones iniciales

- ❑ Procedimientos comunes de las configuraciones iniciales 32
- ❑ Selección de los idiomas del disco 33
- ❑ Selección del nivel de clasificación y password 34-35
- ❑ Selección de aspecto de TV 36
- ❑ Selección de idioma de menú 37
- ❑ Selección de salida de TV 37
- ❑ Selección de pseudo PAL 38
- ❑ Selección de salida de audio digital 39
- ❑ Tabla de idiomas y sus abreviaturas 40

Referencia

- ❑ Requisitos del disco/información del copyright . . 41
- ❑ Antes de llamar al servicio técnico 42
- ❑ Especificaciones 43

Notas acerca de la utilización

- ❑ Cuando traslade el reproductor de DVD, utilice la caja y materiales de embalaje originales. Para una máxima protección, vuelva a embalar la unidad, como llegó embalada de fábrica.
- ❑ No utilice líquidos volátiles, del tipo de sprays insecticidas, junto al reproductor de DVD. No deje productos de goma o plástico en contacto con el reproductor de DVD durante periodos prolongados. Dejarán marcas en el acabado.
- ❑ Los paneles superior o inferior del reproductor de DVD pueden calentarse tras un periodo prolongado de tiempo. Es algo normal, no se trata de un fallo de funcionamiento.
- ❑ Cuando el reproductor de DVD no esté en uso, asegúrese de extraer el disco y apague el aparato.
- ❑ Si no utiliza el reproductor de DVD durante un periodo prolongado de tiempo, el aparato puede no funcionar correctamente en el futuro. Enciéndalo y utilice el reproductor de DVD ocasionalmente.

Notas acerca de la ubicación

- ❑ Si coloca el reproductor de DVD cerca de un televisor, radio o vídeo, la imagen puede perder calidad y distorsionarse el sonido. En este caso, separe el reproductor de DVD del televisor, radio o vídeo.

Notas acerca de la limpieza

Utilice un paño suave y seco.

- ❑ Para la suciedad persistente, moje el paño en una solución con un detergente suave, escúrralo bien y limpie. Seque con un paño seco. No utilice disolventes, del tipo de la bencina, porque pueden dañar la superficie del reproductor de DVD.
- ❑ Si utiliza un paño saturado con agentes químicos para limpiar la unidad, siga las instrucciones del producto.

Precaución: la limpieza y ajuste de los lentes y/u otros componentes del mecanismo de reproducción debe ser realizada por un técnico cualificado.

Para obtener una imagen más clara

El reproductor de DVD se trata de un aparato de precisión de alta tecnología. Si las lentes y las piezas de la disquetera están sucias o desgastadas, puede resentirse la calidad de la imagen. Para obtener una imagen clara, recomendamos una inspección y mantenimiento regulares (limpieza o cambio de piezas) cada 1.000 horas de uso dependiendo del entorno de uso. Para más detalles, póngase en contacto con su distribuidor más cercano.

Notas acerca de la condensación de humedad

Daños por condensación de humedad al reproductor de DVD. Lea detenidamente la información siguiente.

La condensación de humedad se produce, por ejemplo, cuando se vierte una bebida fría en un vaso en un día de calor. Se forman gotas de agua en el exterior del vaso. Del mismo modo, la humedad puede condensarse en los lentes de esta unidad, una de las partes internas más importantes del reproductor de DVD.



Se produce condensación de la humedad durante los casos siguientes.

- ❑ Cuando se cambia el reproductor de DVD directamente de un lugar frío a otro más cálido.
- ❑ Cuando se usa el reproductor de DVD en una habitación en la que acaba de encenderse la calefacción, o un lugar en el que el viento frío del aire acondicionado afecta directamente a la unidad.
- ❑ En verano, cuando se usa el reproductor de DVD en un lugar caliente y húmedo justo tras haber tenido el reproductor de DVD en una habitación con aire acondicionado.
- ❑ Cuando se utiliza el reproductor de DVD en un lugar húmedo.

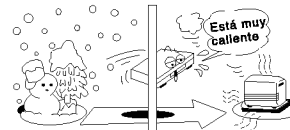

❑ No utilice el reproductor de DVD cuando pueda producirse condensación por humedad.

Si utiliza el reproductor de DVD en tal situación, puede dañar los discos y partes internas. Saque el disco, conecte el cable de alimentación del reproductor de DVD a la toma de pared, encienda el reproductor de DVD y déjelo en "ON" durante dos o tres horas. Entonces, el reproductor de DVD se habrá calentado y se habrá evaporado la humedad. Mantenga el reproductor de DVD conectado a la toma de pared y se evitará la formación de condensación.

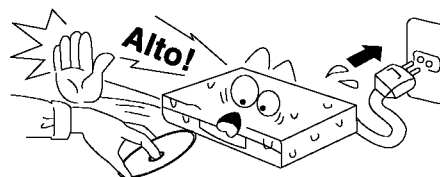

Esta sección le muestra cómo manejar, limpiar y guardar los discos

Para el manejo de los discos

- No toque el lado de reproducción del disco.



- No coloque papel o cinta en los discos.



Para almacenar los discos

- No guarde los discos en un lugar sujeto a la luz solar directa o cerca de una fuente de calor.
- No guarde discos en lugares sujetos a la humedad y el polvo, del tipo de un cuarto de baño o cerca de un humidificador.
- Guarde los discos verticalmente en una caja. Si apila los discos o coloca objetos sobre ellos, o si los guarda fuera de sus cajas, pueden dañarse.

Para limpiar los discos

- Las marcas de dedos y el polvo en el disco hacen que se deterioren la imagen y el sonido. Limpie el disco desde el centro hacia fuera con un paño seco. Mantenga los discos siempre limpios.
- Si no logra eliminar el polvo con un paño seco, limpie el disco suavemente con un paño ligeramente humedecido y pase posteriormente un paño seco.
- No utilice ningún tipo de disolventes del tipo de diluyentes, bencina, limpiadores comerciales o pulverizadores antiestáticos para discos de vinilo. Pueden dañar el disco.

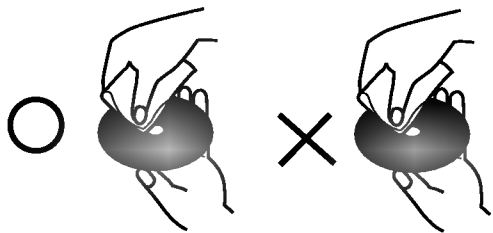

Acerca de este manual de instrucciones

- Este manual de instrucciones explica las instrucciones básicas de este reproductor de DVD.
- Algunos discos de DVD tienen funciones que pueden no explicarse en este manual de instrucciones. Por lo tanto, algunas instrucciones pueden diferir de este manual de instrucciones y puede haber instrucciones adicionales. En este caso, siga las instrucciones visualizadas en la pantalla del televisor o el embalaje.
- Puede aparecer "⊘" en la pantalla de televisión durante el funcionamiento. Este icono significa que la función explicada en este manual de instrucciones no está disponible en ese disco DVD específico.

Panel frontal

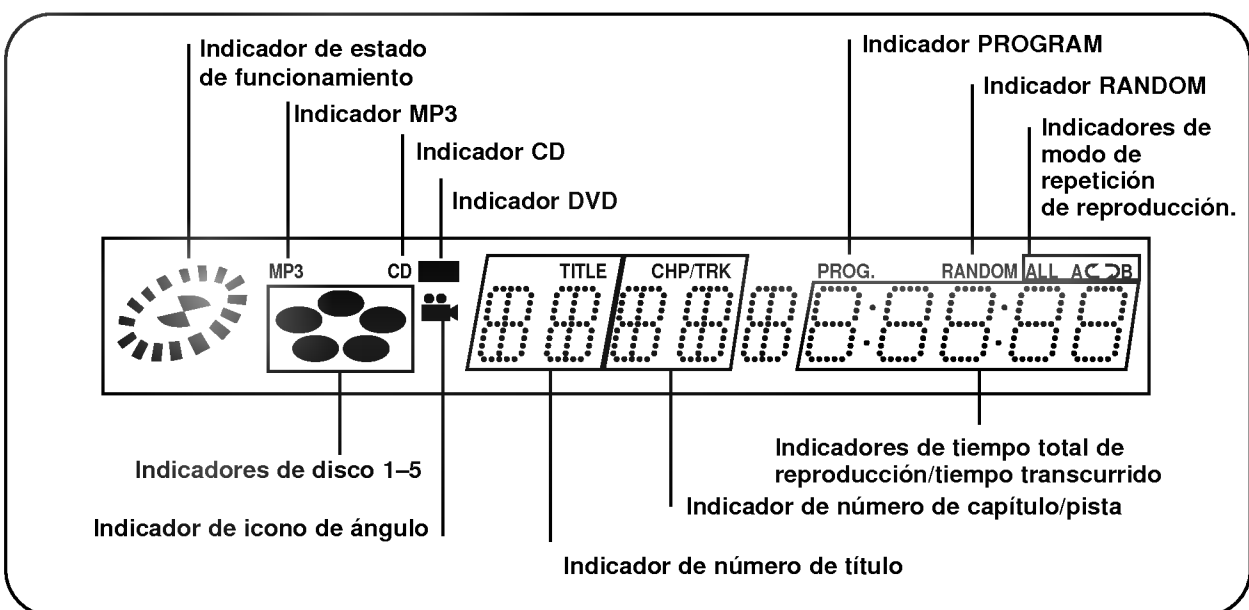
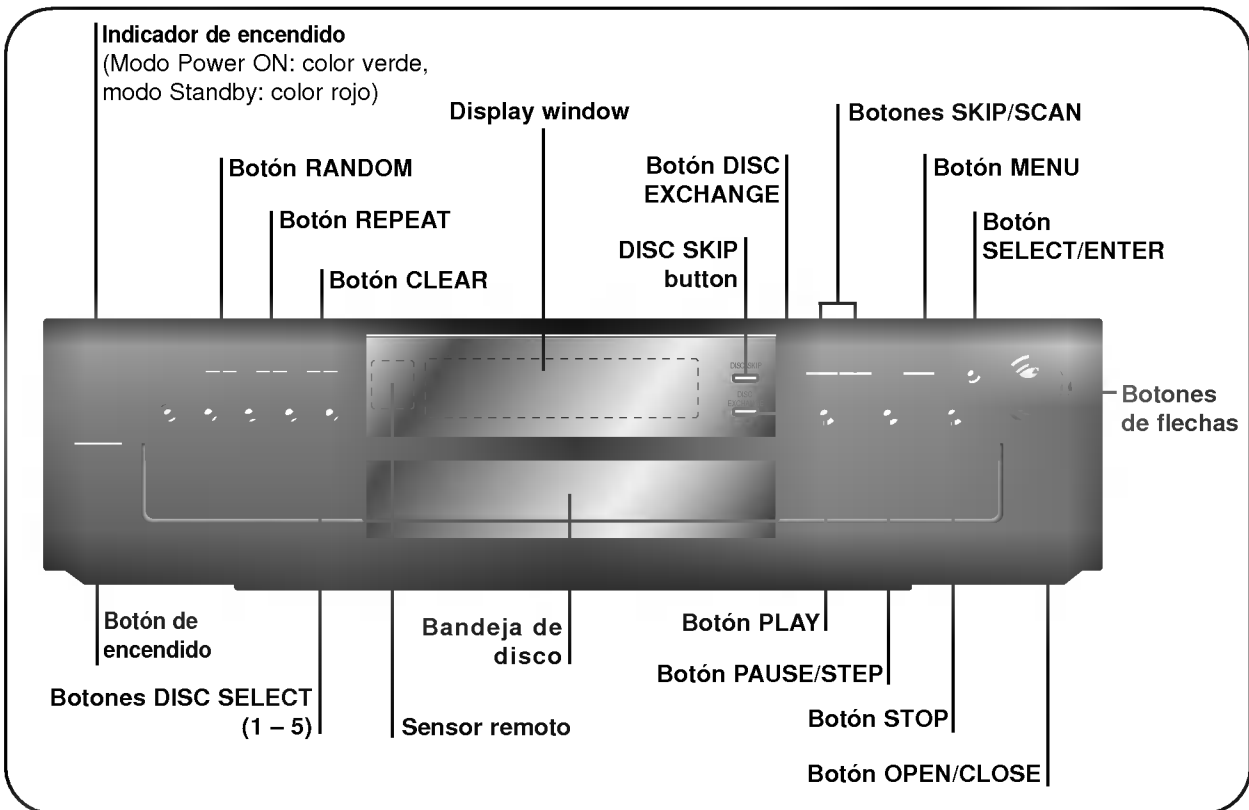

Panel trasero

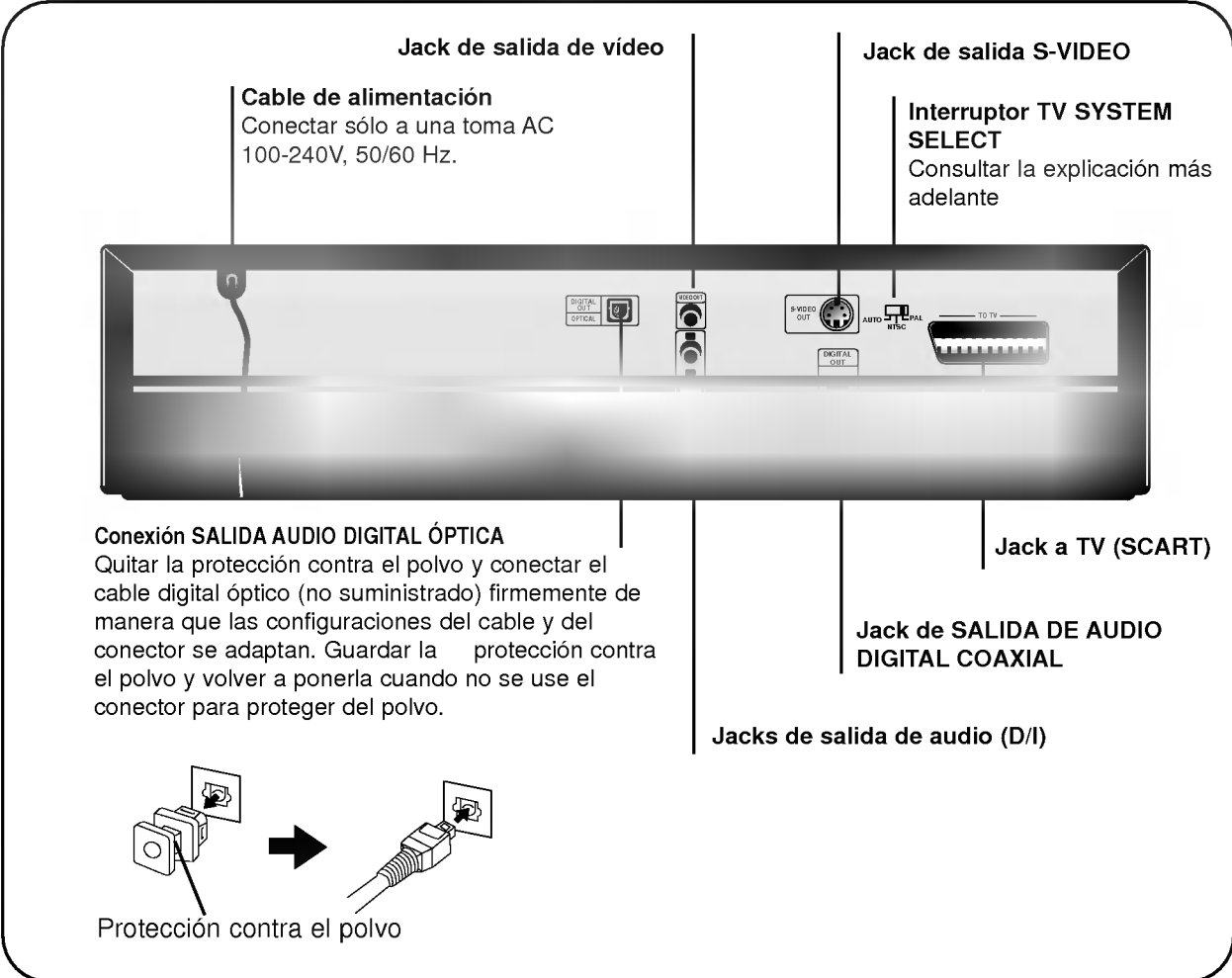

Puede disfrutar de discos NTSC o PAL usando el interruptor TV SYSTEM SELECT para elegir el sistema apropiado.

- Sólo cuando esté reproduciendo un disco PAL con NTSC-TV. El reproductor no puede reproducir el disco.
- Cuando el interruptor TV SYSTEM SELECT no coincide con el sistema de su TV, pueden no verse las imágenes en color.
- Seleccione el interruptor TV SYSTEM SELECT cuando el aparato está apagado.
- Cuando se reproduce un disco NTSC con PAL-TV, algunos discos pueden producir bandas negras en la parte superior e inferior de la pantalla.

Posición de interruptor TV SYSTEM SELECT	TV conectada	Disco disponible
PAL	PAL	Disco DVD NTSC/PAL
NTSC	NTSC	Disco DVD NTSC
AUTO	TV multi SISTEMA	Disco DVD NTSC/PAL



MANDO A DISTANCIA

Encontrará instrucciones para cada una de las funciones de control en las secciones apropiadas de este manual de instrucciones.

Botón POWER

Botón PLAY

Botón REV SKIP

Botón PAUSE/STEP

Botón SELECT/ENTER

Botón SETUP

Botón GUI DISPLAY

Botones numéricos

Botón CLEAR

Botón ANGLE

Botón SUBTITLE

Botón AUDIO

Botón DISC SKIP

Botón REPEAT

Botón A-B

Botón RANDOM

Mando Shuttle FWD/REV SLOW/SCAN

Botón STOP

Botón FWD SKIP

Botón OPEN/CLOSE

**** Botones de flechas**

Botón RETURN

Botón 3D SOUND

Botón PROGRAM

***Botón MENU**

*****Botón TITLE**

Botones MARKER-SEARCH

Botón ZOOM

***Botón MENU**
 Utilice el botón MENU para visualizar la pantalla de menú incluida en los discos DVD. Para operar una pantalla de menú, siga las instrucciones de "Uso de un menú DVD" (página 22).

**** Botones de flecha direcciones**
 (arriba, abajo, derecha, izquierda) para destacar la selección en una pantalla de menú GUI, pantalla TITLE o MENU.

*****Botón TITLE**
 Utilice el botón TITLE para visualizar la pantalla de títulos incluida en los discos DVD. Para operar una pantalla de menú, siga las instrucciones de "Uso de un menú de títulos" (página 22).

Preparación del mando a distancia

Introduzca las pilas en el mando a distancia para poder utilizarlo con el reproductor del DVD.

Abra la tapa de las pilas.

Introduzca las pilas (tamaño AAA).

- Asegúrese de que los polos + y – de las pilas corresponden con las marcas del interior del compartimento de las pilas.

Cierre la tapa.

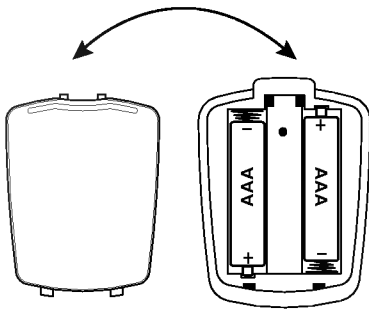

Funcionamiento con mando a distancia

Esta sección le muestra cómo usar el mando a distancia.

Dirija el mando a distancia hacia el sensor remoto y pulse los botones.

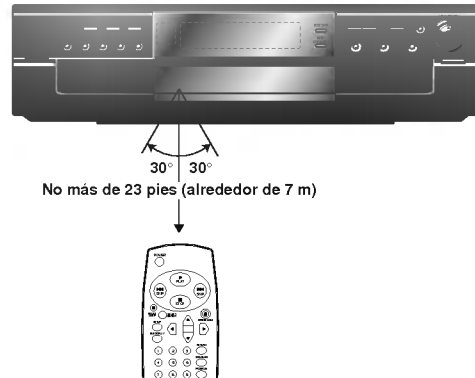

Distancia: alrededor de 23 pies (7 m) con respecto al frente del sensor remoto.

Ángulo: alrededor de 30° en cada dirección del frente del sensor remoto.

- * No exponga el sensor remoto del reproductor de DVD a fuentes intensas de luz, del tipo de la luz solar directa. Si lo hace, podría no poder utilizar el reproductor de DVD con el mando a distancia.

- El uso inadecuado de las pilas puede causar fugas y corrosión.
- Para un uso correcto del mando a distancia, siga las instrucciones.
- No introduzca las pilas en el mando a distancia en la dirección incorrecta.
- No cargue, caliente, abra o cortocircuite las pilas. No lance las pilas al fuego.
- No deje pilas agotadas en el mando a distancia.
- No utilice tipos diferentes de pilas al mismo tiempo y no mezcle pilas nuevas y usadas.
- Si no utiliza el control remoto durante un periodo prolongado de tiempo, saque las pilas para evitar posibles daños resultante de la corrosión de las pilas.
- Si el mando a distancia no funciona correctamente o si se reduce el alcance operativo, cambie las pilas con otras nuevas.
- Si se producen fugas en las pilas, limpie el líquido de las pilas del compartimento e introduzca pilas nuevas.
- Las pilas deberían tener una duración no inferior a un año con un uso normal.

- Dirija el mando a distancia al sensor remoto del reproductor de DVD.
- No deje caer o golpee el mando a distancia.
- No deje el mando a distancia cerca puntos de temperatura elevada o con humedad.
- No deje caer agua ni coloque nada mojado sobre el mando a distancia.
- No abra el mando a distancia.

Conexión del reproductor de DVD a su televisor

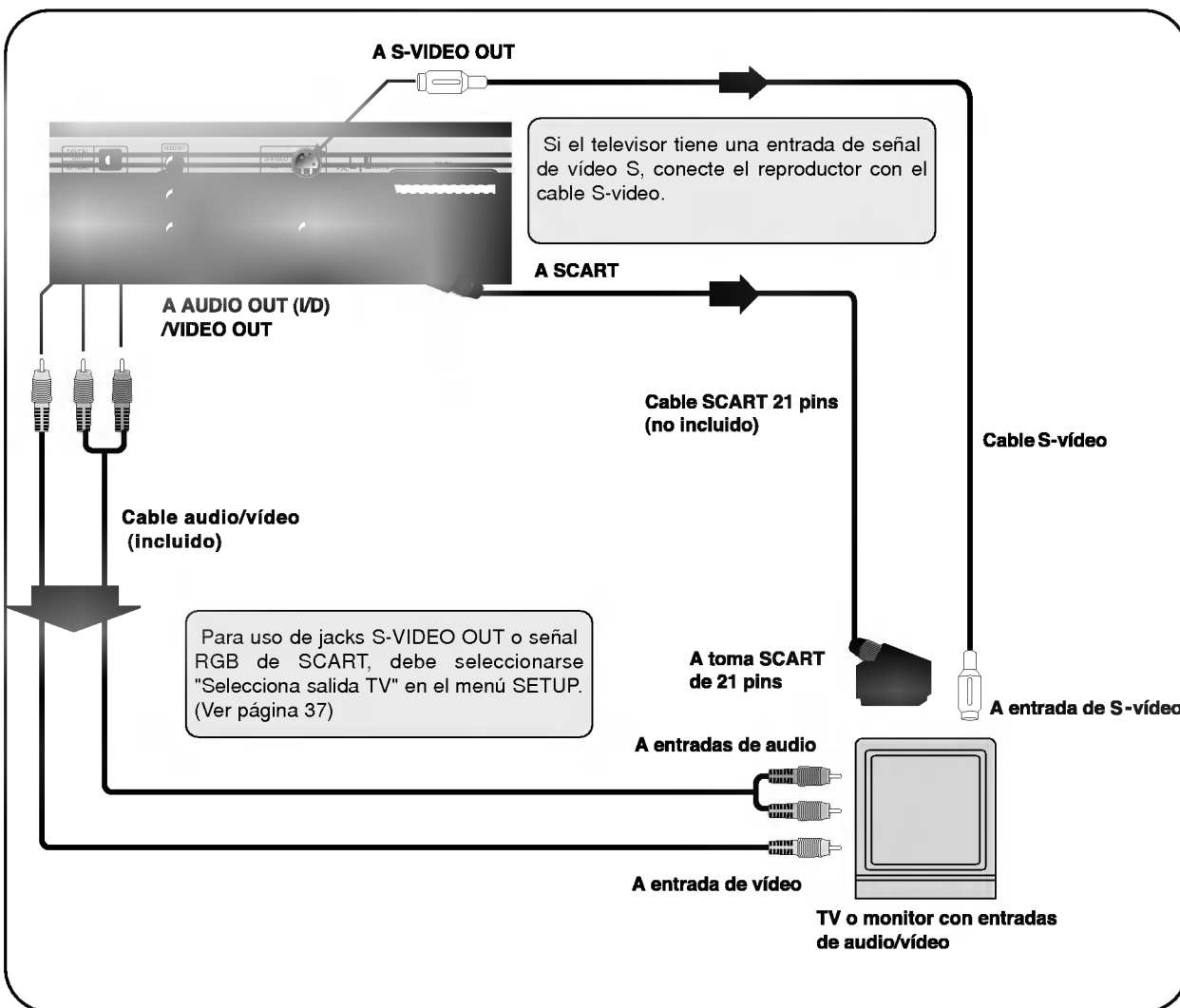

- Consulte también el manual de instrucciones de su televisor.
- Cuando conecte el reproductor de DVD a su TV, asegúrese de apagar y desconectar ambas unidades de la red antes de realizar cualquier conexión.
- Conecte el reproductor de DVD a su TV directamente. Si conecta el reproductor de DVD a un vídeo, se distorsionará la imagen de reproducción porque los discos de vídeo de DVD están protegidos contra copias.
- En el caso de televisor correspondiente a la señal RGB, la señal RGB se selecciona automáticamente en el televisor. (sólo cuando se selecciona "Selecciona salida TV" en "Componente" en el menú SETUP)

⚠ Precaución

No ponga la Salida de audio digital de este reproductor DVD en "Dolby Digital" a menos que esté conectando el jack AUDIO DIGITAL de este reproductor de DVD a un decodificador AV que tenga la función de descodificación Dolby Digital. Un elevado volumen de sonido puede dañar sus oídos, así como los altavoces. (Consulte "Selección de Salida de Audio Digital" en la página 39).

Puede escuchar el sonido de discos compactos y discos DVD en estéreo

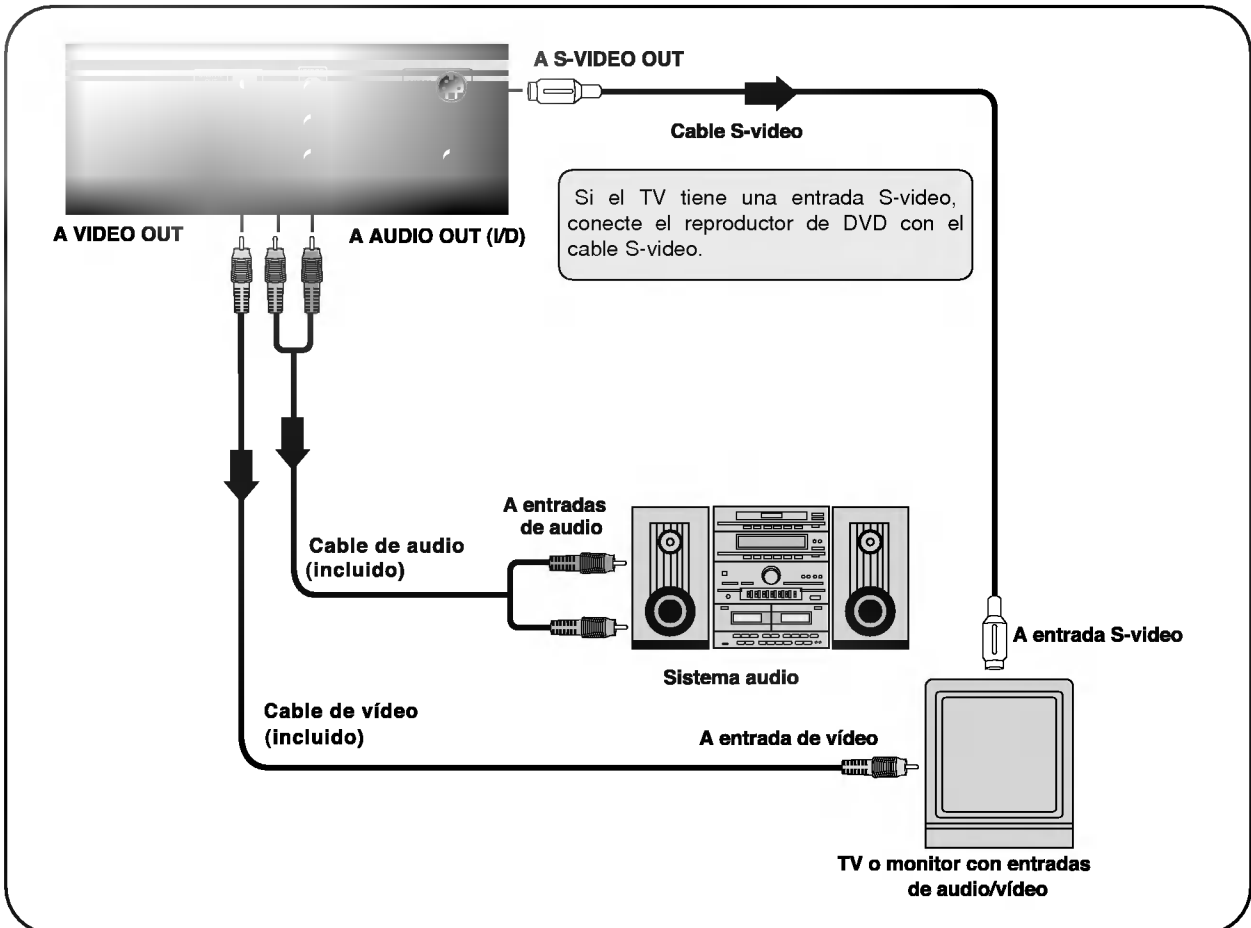

- Consulte también el manual de instrucciones del sistema de vídeo.
- Cuando conecte el reproductor de DVD a otros equipos, asegúrese de apagar y desconectar todos los equipos de la red antes de realizar cualquier conexión.
- Si coloca el reproductor DVD cerca de un sintonizador o radio, puede distorsionarse el sonido de emisión de radio. En este caso, separe el reproductor de DVD del sintonizador y la radio.
- El sonido de salida del reproductor de DVD tiene una gama dinámica. Asegúrese de ajustar el volumen del receptor a un nivel de escucha moderado. De otro modo, pueden dañarse los altavoces debido a un elevado volumen de sonido repentino.
- Apague el receptor antes de conectar o desconectar el cable de alimentación del reproductor de DVD. Si deja el receptor encendido, pueden dañarse los altavoces.

⚠ Precaución

No ponga la Salida de audio digital de este reproductor DVD en "Dolby Digital" a menos que esté conectando el jack DIGITAL OUT de este reproductor de DVD a un descodificador AV que tenga la función de descodificación Dolby Digital. Un elevado volumen de sonido puede dañar sus oídos, así como los altavoces. (Consulte "Selección de Salida de Audio Digital" en la página 39).

Disfrute el sonido Dolby Digital

Puede disfrutar el sonido dinámico de alta calidad de Dolby Digital, Dolby ProLogic, y Estéreo Digital de 2 canales.

Dolby Digital

Dolby Digital es la tecnología de sonido surround utilizada en salas de proyección cinematográficas para las películas más recientes, y ya se dispone de ella para reproducir estos efectos en su hogar. Puede disfrutar en los discos DVD de películas y conciertos grabados en directo con este sonido realista y dinámico conectando el reproductor de DVD a un receptor de 6 canales equipado con un descodificador Dolby Digital o procesador Dolby Digital.

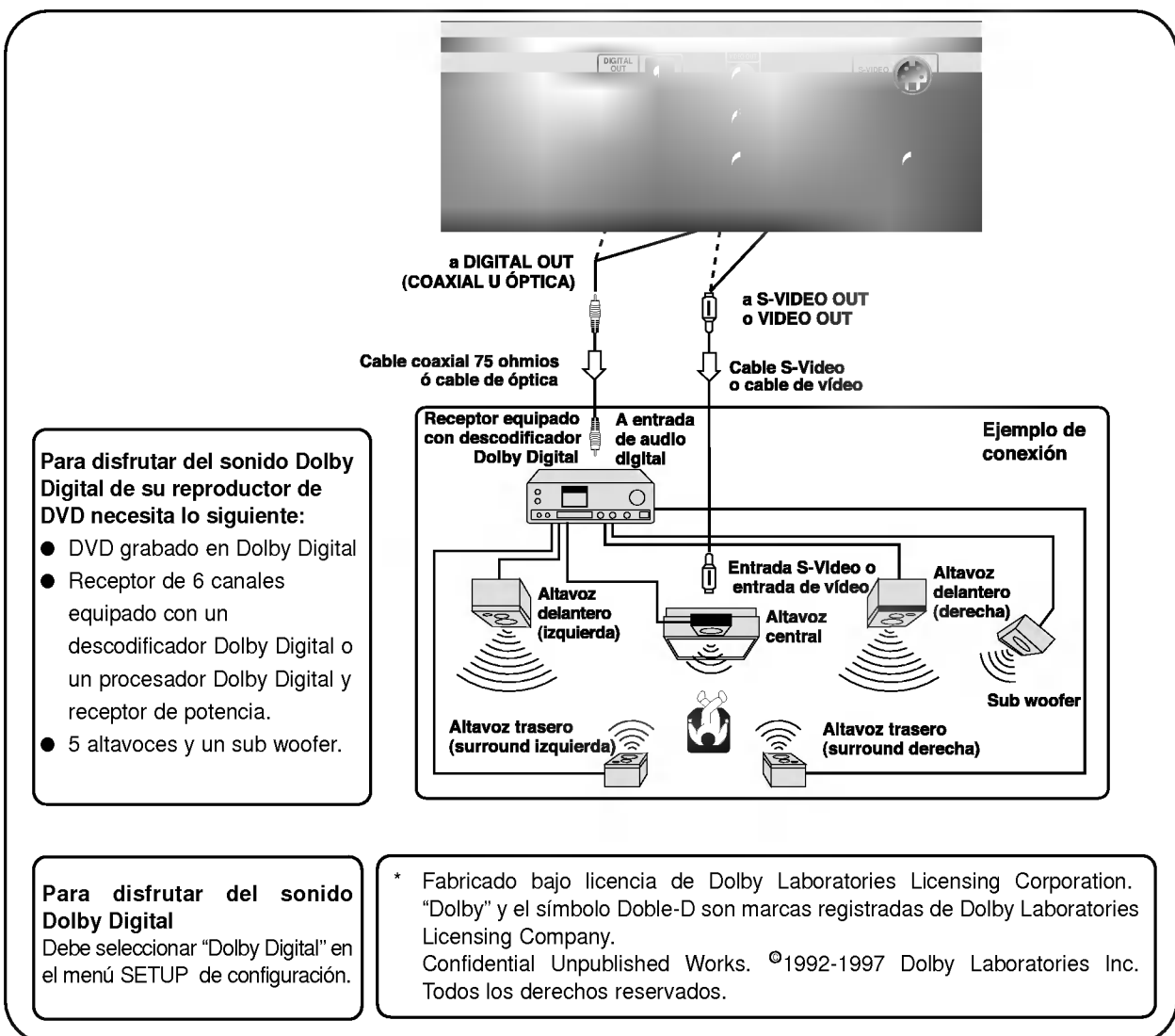

- Consulte también el manual de instrucciones de su equipo de audio.
- Cuando conecte el reproductor de DVD a otros equipos, asegúrese de apagar y desconectar todos los equipos de la red antes de realizar cualquier conexión.
- El sonido de salida del reproductor de DVD tiene una gama dinámica. Asegúrese de ajustar el volumen del receptor a un nivel de escucha moderado. De otro modo, pueden dañarse los altavoces debido a un elevado volumen de sonido repentino.
- Apague el receptor antes de conectar o desconectar el cable de alimentación del reproductor de DVD. Si deja el receptor encendido, pueden dañarse los altavoces.

Disfrute el Sonido Dolby Pro Logic Surround

Dolby Pro Logic Surround

Puede disfrutar del sonido Surround aunque su receptor A/V no ofrezca la decodificación Dolby Digital, si el receptor A/V tiene un decodificador Dolby Pro Logic. Consulte el diagrama de conexión siguiente.

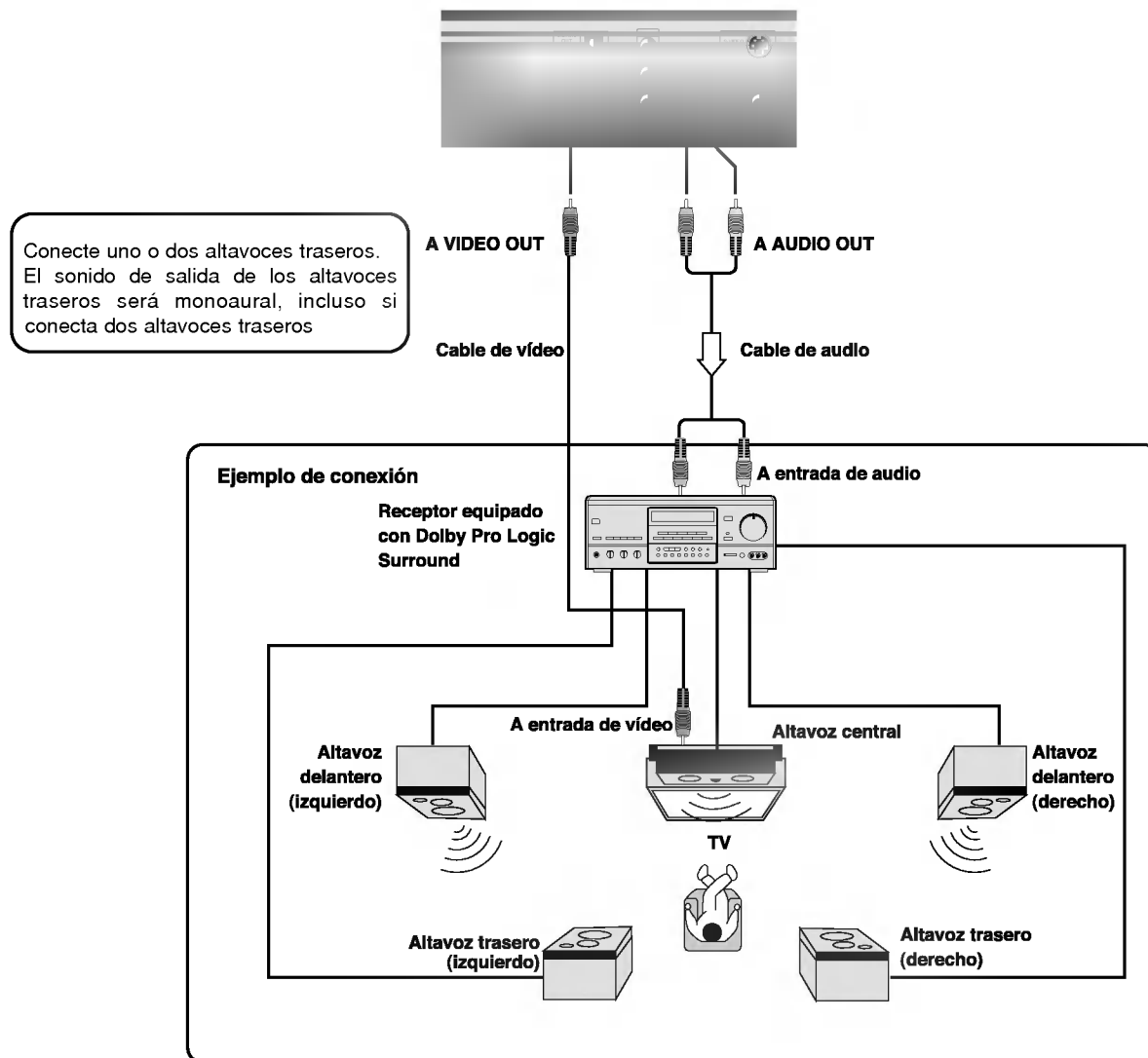

- **Con un receptor equipado con Dolby Digital**
Conecte el equipo del mismo modo que se ha descrito en "Disfrute del sonido Dolby Digital" en la página anterior. Consulte también el manual de instrucciones del receptor y configúrelo para poder disfrutar del sonido Dolby Pro Logic Surround.

⚠ Precaución

No ponga la Salida de Audio Digital de este reproductor DVD en "Dolby Digital" a menos que esté conectando el jack DIGITAL OUT de este reproductor DVD a un decodificador AV con función de decodificación Dolby Digital. Un sonido con un volumen elevado puede dañar sus oídos, así como los altavoces. (Consulte "Selección de Salida de Audio Digital" en la página 39.)

Disfrute del sonido estéreo digital de 2 canales

Estéreo digital de 2 canales

Se puede disfrutar del sonido dinámico del Estéreo Digital de 2 canales conectando este reproductor de DVD a un receptor equipado con entrada de audio digital y sistema de altavoces (altavoces delanteros derecho e izquierdo).

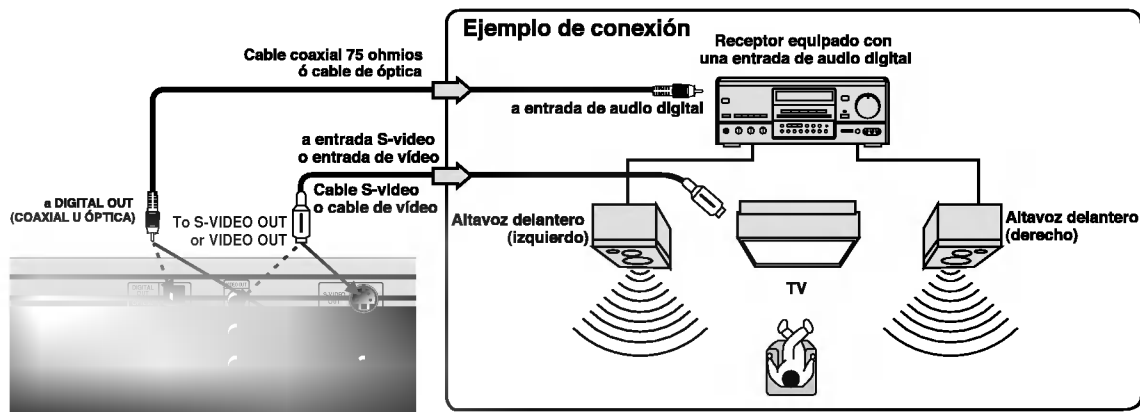

Disfrute del sonido DTS

Presentamos **DTS Digital Surround™**...la mejor tecnología para transformar los sistemas domésticos existentes en seis canales de discretos de un rendimiento de audio digital excepcionalmente claro, superior al de los discos compactos. Y DTS Digital Surround es el único formato de sonido surround 1.5 que le ofrece esta revolucionaria experiencia en 3 dimensiones con las nuevas grabaciones musicales en discos compactos, discos láser musicales o de películas 5.1 y, pronto, una amplia variedad de productos en DVD.

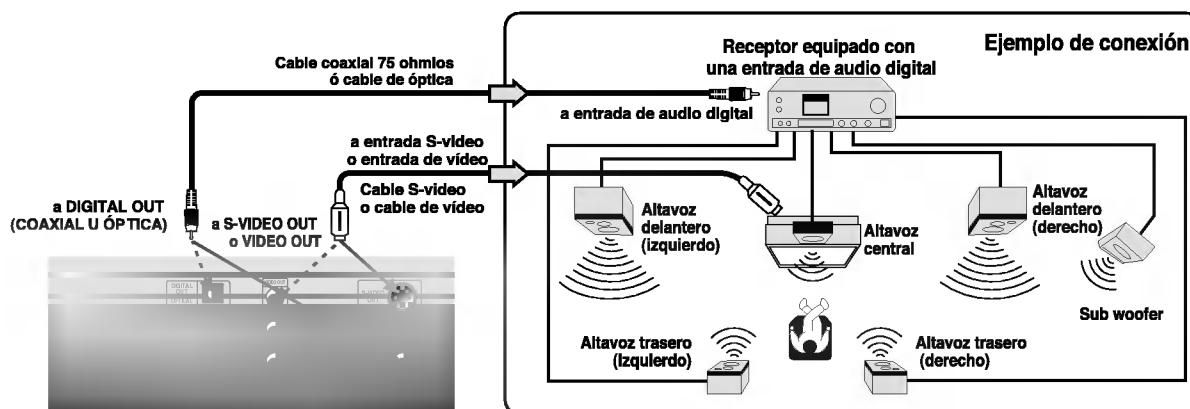

“DTS” y “DTS DIGITAL OUT” son marcas registradas de Digital Theater Systems Inc.

- Consulte también el manual de instrucciones de su equipo de audio.
- Cuando conecte el reproductor de DVD a otros equipos, asegúrese de apagar y desconectar todos los equipos de la red antes de realizar cualquier conexión.
- El sonido de salida del reproductor de DVD tiene una gama dinámica. Asegúrese de ajustar el volumen del receptor a un nivel de escucha moderado. De otro modo, pueden dañarse los altavoces debido a un elevado volumen de sonido repentino.
- Apague el receptor antes de conectar o desconectar el cable de alimentación del reproductor de DVD. Si deja el receptor encendido, pueden dañarse los altavoces.



Esta sección muestra los conceptos básicos de reproducción de un disco DVD

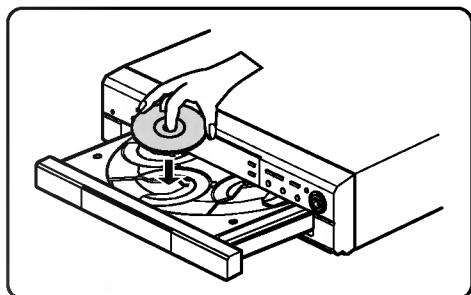

3

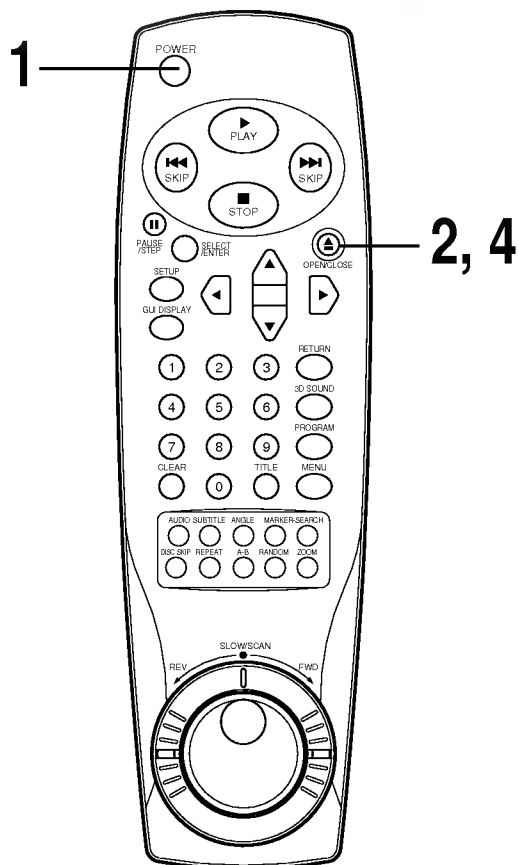

Preparaciones

- Cuando desee reproducir discos de vídeo DVD, encienda el televisor y seleccione la entrada de vídeo conectada al reproductor DVD.
- Cuando desee disfrutar el sonido de los discos de vídeo DVD o los discos compactos de audio, encienda el sistema de audio y seleccione la fuente de entrada conectada al reproductor DVD.
- Para detalles de conexión, consulte las páginas 10 a 14.
- Seleccione el tamaño de imagen de acuerdo con la proporción de aspecto del televisor conectado en el menú de configuración (aspecto TV).
- Si no dispone del equipo necesario para disfrutar del sonido Dolby Digital, ponga la salida de audio digital en el menú de configuración en "PCM".

Pulse POWER.

Se enciende el reproductor de DVD y el indicador de encendido cambia a color verde.

Pulse OPEN/CLOSE.

Se abre la bandeja del disco.

- Puede abrir la bandeja pulsando este botón, incluso si el reproductor de DVD está en pausa.

Ponga un disco en la bandeja con el lado de reproducción hacia abajo.

- El disco tiene dos caras diferentes. Ponga el disco en la guía correcta de la bandeja. Si el disco queda fuera de la guía, puede dañarse y hacer que el funcionamiento no sea correcto.
- Coloque exclusivamente discos de 5" o de 3" en la bandeja.
- Los discos se pueden cargar de una sola vez pulsando DISC SKIP o DISC SELECT (1 - 5) para hacer girar el carrusel.

Precaución: No toque el cajón de carga o el carrusel mientras estén en movimiento, y no intente girar el carrusel manualmente, ya que puede alterar el funcionamiento del reproductor y/o dañar los discos.

Pulse OPEN/CLOSE para cerrar el cajón de carga.

El disco de la bandeja 1 está preparado para su reproducción, que puede comenzar automáticamente, dependiendo del tipo de DVD.

Si no hay ningún disco cargado en la bandeja 1, seleccione otro disco siguiendo el paso 5.

- No cierre el cajón de carga manualmente.
- Si el disco se coloca en la posición invertida (y es un disco de una sola cara) aparece en el televisor el mensaje "NO DISCO" o "ERROR DE DISCO".

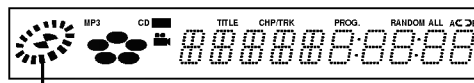

Indicador de estado de funcionamiento.

- Si introduce un CD de audio, se ilumina el indicador CD de la pantalla del DVD. No aparece el número del título.
- Tras reproducir todos los capítulos del título, el DVD se para automáticamente y vuelve a la pantalla de menú.



5

Si desea seleccionar otro disco, pulse **DISC SKIP** en el mando a distancia una vez o más, o pulse **DISC SELECT (1 - 5)** en el panel delantero.

Pulse **PLAY** para empezar la reproducción. Comienza la reproducción. Puede saltar este paso si el disco ya se reproduce automáticamente.

Pulse **▲/▼/◀▶** y pulse **SELECT/ENTER** o pulse el(los) botón(es) numérico(s) para seleccionar el capítulo deseado. Comienza la reproducción de la selección realizada.

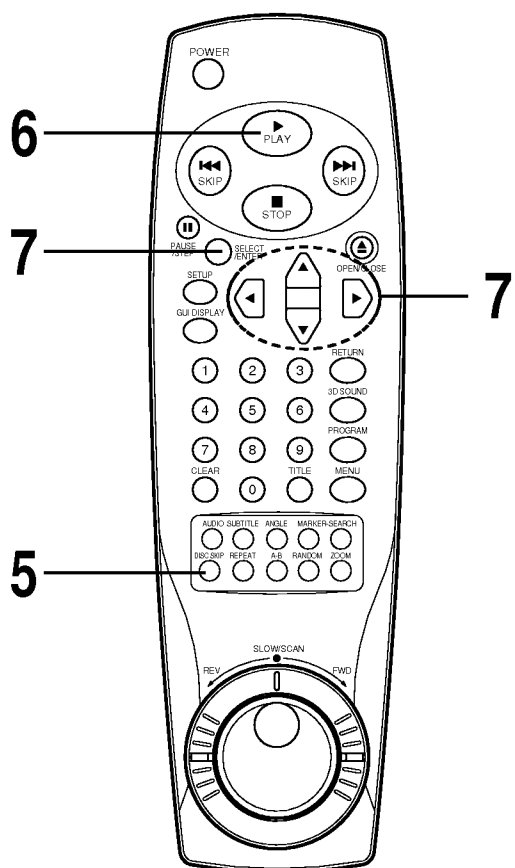

o

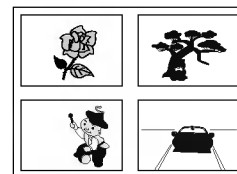

● Para más información, consulte la funda o caja del disco que se está reproduciendo.

Tras el funcionamiento

Cuando la unidad no esté en uso, saque el disco y pulse **POWER** para apagar la unidad.

- No mueva el reproductor DVD durante el funcionamiento. Podrían dañarse el disco y el reproductor DVD.
- Use el botón **OPEN/CLOSE** del mando a distancia o el reproductor del DVD para abrir y cerrar la bandeja del disco. No presione la bandeja del disco mientras esté en funcionamiento. Podría causar fallos de funcionamiento del DVD.
- No presione la bandeja ni coloque objetos diferentes a los discos en la bandeja. Podría dañar el reproductor de vídeo DVD.
- No mantenga los dedos junto a la bandeja cuando ésta se está cerrando. Tenga especial cuidado con los niños, ya que podrían sufrir lesiones.
- Cuando aparece "⊘" en la pantalla del televisor mientras se está pulsando un botón, significa que esta función no está disponible en el disco que está reproduciendo.
- Dependiendo del disco DVD, algunas operaciones pueden ser diferentes o estar restringidas. Consulte la funda o caja del disco que está reproduciendo.

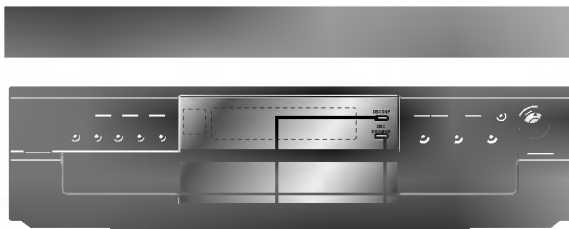

DISC SKIP DISC EXCHANGE



Cambio de discos durante la reproducción

- Pulse DISC EXCHANGE durante la reproducción para abrir el cajón de carga.**
- Pulse DISC SKIP para girar las bandejas de los discos a la posición deseada.**
El carrusel se moverá en sentido horario bandeja tras bandeja.
Nota: No se puede cambiar la bandeja cuyo disco está sonando.
- Cambie los discos y pulse DISC EXCHANGE o OPEN/CLOSE para cerrar el cajón de carga.**

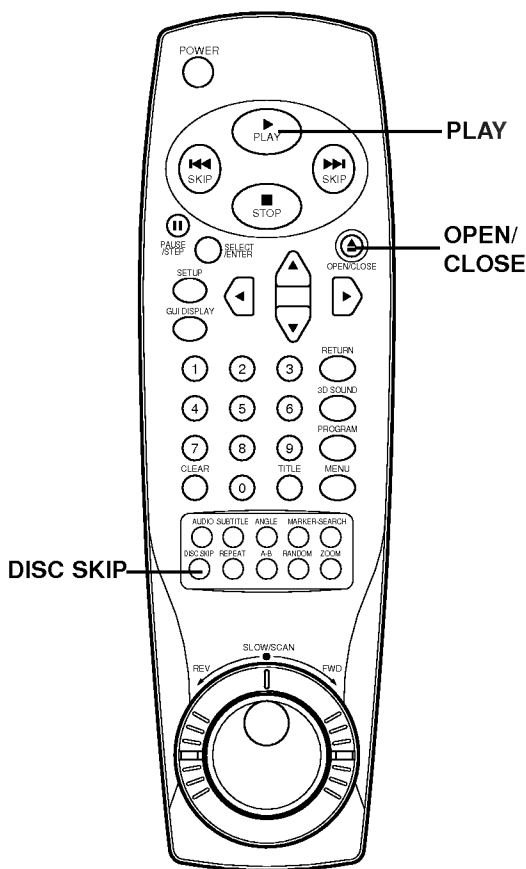

Pulse DISC SKIP durante la reproducción o en el modo de parada.

- Cada vez que se pulsa este botón, se selecciona la bandeja con el disco siguiente.

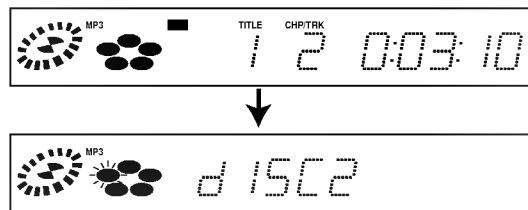

- Cuando se pulsa DISC SKIP durante la reproducción o en el modo de parada, las bandejas de discos giran y comienza la reproducción desde el inicio del disco siguiente.
- Si no hay ningún disco en la bandeja seleccionada, se seleccionará la bandeja con el siguiente número.
- Cuando pulse DISC SKIP durante la reproducción del disco 5, comenzará a sonar el disco 1.

Cambio del disco e inicio de la reproducción

- Pulse OPEN/CLOSE durante la reproducción o en el modo de parada.**
Se detiene la reproducción (si se pulsa durante la reproducción), se abre el cajón de carga y la bandeja que estaba en la posición de reproducción pasa a la posición central.

- Cambio del disco en la posición central.**

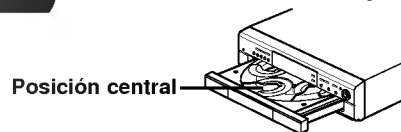

- Pulse OPEN/CLOSE o PLAY de nuevo.**
Se cierra el cajón de carga, la bandeja vuelve a la posición de reproducción y comienza a reproducirse el nuevo disco.

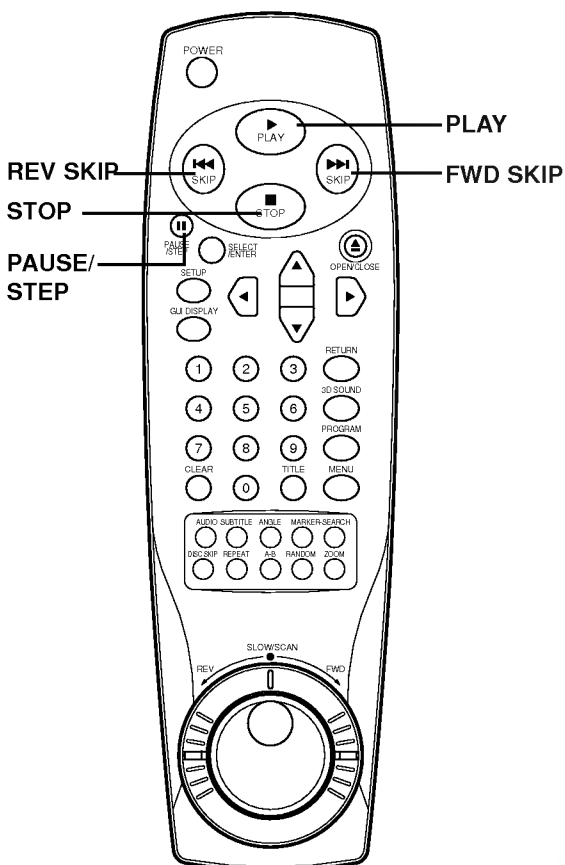

Pulse STOP durante la reproducción del disco.

- Tras pararse la reproducción, la unidad registra el punto en que se ha pulsado STOP (función CONTINUAR). Pulse PLAY y la reproducción se reiniciará en ese punto.
- La función CONTINUAR se borrará cuando se apague la unidad y se vuelva a encender.
- La apertura de la bandeja cancela la función Continuar.
- La función Continuar puede no estar disponible en algunos discos DVD.
- La función Reiniciar puede no estar disponible en algunos discos DVD.
- Si se deja el reproductor en el modo Parada durante más de 8 minutos, el aparato se apaga automáticamente

Pulse PAUSE/STEP durante la reproducción.

- DVD
El reproductor se pondrá en el modo de imagen fija.
- CD
El reproductor se pondrá en modo de pausa.

Pulse PAUSE/STEP durante la reproducción fija.

(Cada vez que se pulse PAUSE/STEP la imagen avanza un cuadro.)

Para volver al funcionamiento normal, pulse PLAY.

Salto de capítulos o pistas adelante o atrás

Salto adelante

Pulse SKIP ►► durante la reproducción.

Se salta un capítulo (DVD) o una pista (CD) cada vez que se pulsa el botón.

Retroceso

Pulse SKIP ◄◄ durante reproducción.

- Cuando se pulsa el botón una vez en medio de un capítulo/pista, el reproductor vuelve al inicio de ese capítulo/pista. Cuando se pulsa de nuevo, se salta un capítulo/pista cada vez que se pulsa el botón.



Puede reproducir los discos a diferentes velocidades, y después volver a la reproducción normal de los mismos.

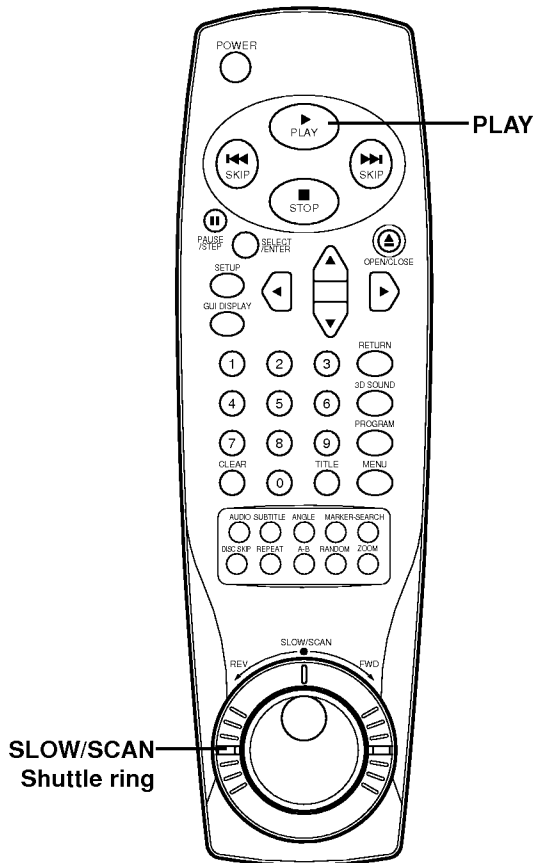

Durante el modo “imagen parada”, si gira y mantiene el mando SHUTTLE en las posiciones indicadas la imagen se moverá a la velocidad lenta deseada.

● La imagen de velocidad variable lenta aparecerá en la pantalla de la televisión .

Deje ir el mando SHUTTLE para volver al modo “imagen parada”.

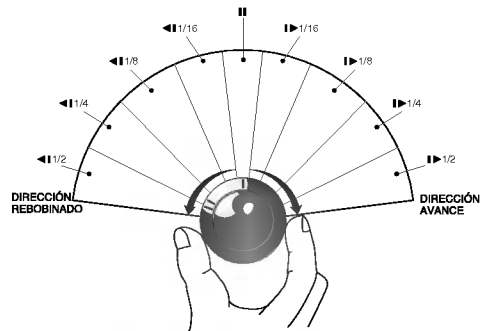

Para buscar en avance rápido o en rebobinado.

Durante el modo “reproducción”, girando y aguantando el mando Shuttle en las posiciones indicadas se efectúa la búsqueda rápida.

● La imagen de búsqueda en velocidad variable aparecerá en la pantalla de la televisión.

Deje ir el mando Shuttle para volver a la reproducción normal.

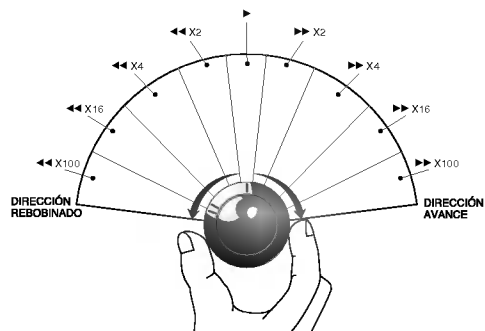

- El reproductor DVD no reproduce el sonido durante la reproducción a velocidad lenta, y la reproducción rápida, ya sea adelante o atrás, de los discos de video DVD. En cambio, el reproductor DVD reproduce el sonido durante la reproducción rápida, hacia delante o hacia atrás, de CDs audio.
- Los subtítulos no aparecerán durante la reproducción a velocidad lenta en el modo de búsqueda.
- El reproductor DVD ofrece cuatro (4) velocidades diferentes para las películas DVD. Durante la reproducción de CD Audio, sólo se ofrecen dos (2) velocidades.
- El reproductor DVD no reproduce los CD audio a velocidad lenta.



Este aparato dispone de iconos de menú GUI que muestran información del disco (título/capítulo/número de pista, tiempo de reproducción transcurrido, audio/idioma de subtítulo, ángulo y sonido) e información del reproductor (repetir reproducción, modo de reproducción, marcador, etc.) Algunos iconos sólo muestran la información indicada. Otros iconos permiten el cambio de los valores configurados.

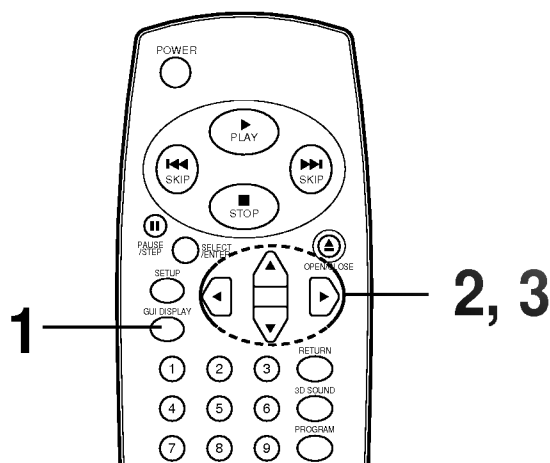

Procedimientos comunes

Pulse GUI DISPLAY durante la reproducción.

- Se puede acceder a la función de título desde el modo de parada.

Pulse ▲/▼ para seleccionar el apartado deseado.

- El apartado que está seleccionado se indica con un recuadro amarillo en los iconos de menú GUI.

Pulse ◀/▶ para seleccionar el valor deseado.

- Cuando se muestran números (por ejemplo, número de título), también se pueden usar los botones numéricos para la selección, en vez de ◀/▶.
- Para algunas funciones, los valores se registran inmediatamente; para otras, debe pulsarse SELECT/ENTER.

Para borrar los iconos de menú GUI, pulse GUI DISPLAY.

Ejemplos de iconos de menú GUI.

(Las pantallas pueden diferir dependiendo de los contenidos del disco).



(GUI de DVD)

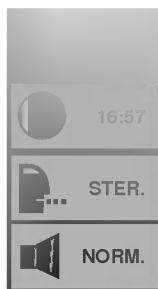

(GUI de CD)



(GUI de DVD y de CD)



Se puede visualizar información acerca de un disco y su estado operativo en la pantalla del televisor.

Pulse GUI DISPLAY
durante la reproducción
[Pantalla de TV] DVD GUI



FUNCIÓN (Pulse ▲/▼ para seleccionar el apartado deseado)	MÉTODO DE SELECCIÓN
Para mostrar el número de título actual y saltar al número de título deseado.	◀▶, o Numéricos SELECT/ENTER
Para mostrar el número de capítulo actual y saltar al número de capítulo deseado.	◀▶, o Numéricos SELECT/ENTER SKIP
Para mostrar el tiempo transcurrido y seleccionar directamente escenas con el tiempo deseado.	Numéricos SELECT/ENTER
Para mostrar el idioma actual de la pista sonora de audio, el método de codificación, el número de canal y cambiar los valores.	◀▶, AUDIO
Para mostrar el idioma actual de los subtítulos y cambiar los valores.	◀▶, SUBTITLE
Para mostrar el número de ángulo actual y cambiar el ángulo.	◀▶, ANGLE
Para mostrar el sonido actual (NORMAL o SURROUND 3D) y cambiar los valores.	◀▶, 3D SOUND

Pulse GUI DISPLAY
durante la reproducción.
[Pantalla de TV] CD GUI



FUNCIÓN (Pulse ▲/▼ para seleccionar el apartado deseado)	MÉTODO DE SELECCIÓN
Para mostrar el número de pista actual y saltar al número de pista deseado.	◀▶, o Numéricos SELECT/ENTER SKIP
Para mostrar el tiempo transcurrido (sólo visualizar)	—
Para mostrar el audio actual (ESTÉREO, IZQUIERDA, DERECHA) y seleccionar el canal de audio deseado.	◀▶, AUDIO
Para mostrar el sonido actual (NORMAL o SURROUND 3D) y cambiar los valores.	◀▶, 3D SOUND

○ algunos discos DVD pueden no mostrar todos los iconos de menú GUI.



Algunos discos con películas pueden contener uno o más títulos. Si el disco tiene un menú de títulos grabado, se puede usar el botón TITLE para seleccionar el título de la película. (los detalles de funcionamiento difieren dependiendo del tipo de disco usado).

- La selección de un título puede no ser posible en ciertos discos DVD.

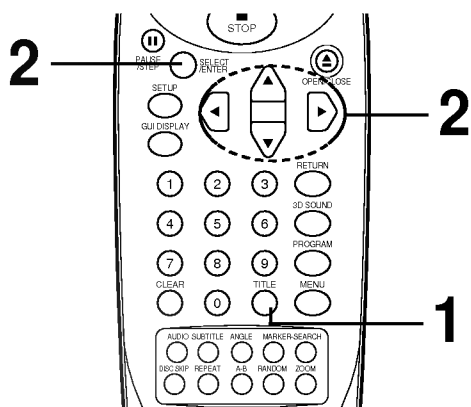

Pulse TITLE.

Se muestra una lista con los títulos del disco.

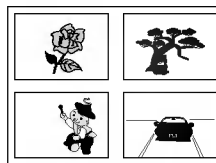

Pulse TITLE de nuevo para volver a la reproducción de la escena que se estaba mostrando cuando se ha pulsado TITLE por primera vez.

- Es posible que la función de reanudación no pueda utilizarse con ciertos discos.

Pulse ▲/▼/◀/▶ y pulse SELECT/ENTER o PLAY, o pulse los botones numéricos para seleccionar el título deseado.

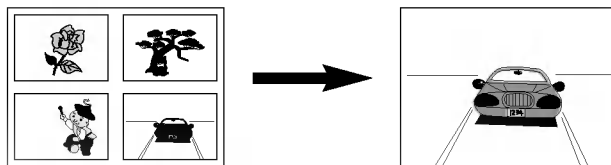

Comienza la reproducción del título deseado.



Algunos DVD tienen estructuras de menú únicas denominadas menús DVD. Por ejemplo, los DVD programados con contenidos complejos incluyen menús de guía, y los grabados con diferentes idiomas proporcionan menús para audio e idioma de subtítulos. Aunque los contenidos de los menús DVD y su funcionamiento difieren de unos discos a otros, se explica a continuación el funcionamiento básico cuando se usa esta función

Pulse MENU durante la reproducción.

Se muestra el menú DVD disponible.

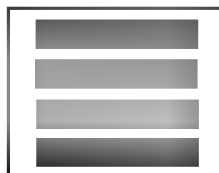

Pulse MENU de nuevo para volver a la reproducción de la escena durante la cual se ha pulsado MENU por primera vez.

- Es posible que la función de reanudación no pueda utilizarse con ciertos discos.

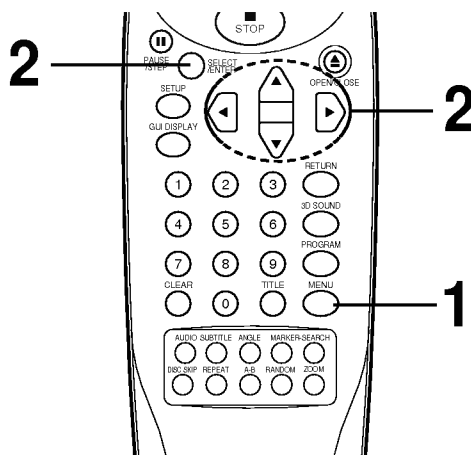

Pulse ▲/▼/◀/▶ y pulse SELECT/ENTER o pulse los botones numéricos para seleccionar el apartado deseado.

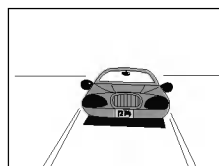

Se ejecuta el apartado deseado.



Se puede cambiar el idioma de los subtítulos a otro diferente en la configuración inicial. (Ver en página 32 más información).

Este proceso funciona sólo cuando se graban idiomas múltiples de subtítulos.

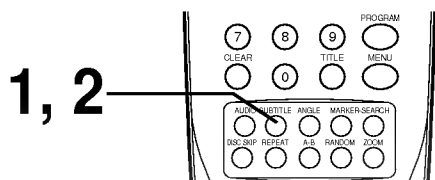

Pulse SUBTITLE durante la reproducción.

Cuando no se graban subtítulos, se mostrará "OFF" en vez del número de idioma.



Pulse repetidamente SUBTITLE hasta que se seleccione el idioma deseado.

Se visualiza el número del idioma del subtítulo.



- En algunos casos, no se cambia el idioma del subtítulo al idioma seleccionado inmediatamente.
- Cuando se reproduce un disco con un título cerrado, el subtítulo y el título cerrado pueden superponerse en la pantalla del televisor. En este caso, cancele los subtítulos.
- Cuando no se selecciona el idioma deseado, incluso tras pulsar el botón varias veces, significa que el idioma no está disponible en el disco.
- Cuando se enciende el aparato o se extrae el disco, aparece el subtítulo en el idioma seleccionado en los valores iniciales. Si no se ha grabado este idioma en el disco, aparece el idioma prioritario del disco.

Para eliminar los subtítulos de la pantalla.

Pulse SUBTITLE repetidamente para seleccionar OFF en el paso 2.



Se puede cambiar el idioma de las pistas sonoras de audio a un idioma diferente en los pasos iniciales de configuración en el caso de discos DVD.

(Ver en página 32 más información). Esta operación funciona sólo con discos en los que se han grabado pistas sonoras en diferentes idiomas.

Y es posible cambiar el canal de audio en el caso de discos compactos de audio.

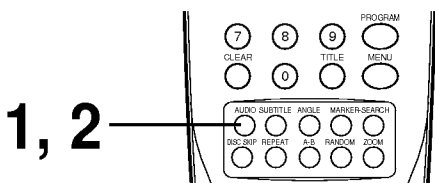

• DVD

Pulse AUDIO durante la reproducción.

Se reproduce el número del idioma de la pista sonora de audio que se está reproduciendo.



Pulse AUDIO repetidamente hasta que se seleccione el idioma deseado.



• CD

Pulse AUDIO durante la reproducción.



Pulse AUDIO repetidamente hasta que se seleccione el sonido deseado.



- Cuando no se selecciona el idioma deseado, incluso tras pulsar el botón varias veces, significa que el idioma no está disponible en el disco.
- Cuando se enciende el aparato o se extrae el disco, aparece el idioma seleccionado en los valores iniciales. Si no se ha grabado este idioma en el disco, aparece el idioma disponible del disco.
- Algunos discos pueden no responder a la función Audio.



Algunos DVD pueden contener escenas que se han filmado de forma simultánea desde diferentes ángulos. Para estos discos, se puede ver la misma escena desde cada uno de los ángulos siguientes usando el botón ANGLE. (Los ángulos grabados difieren dependiendo del disco usado).

Pulse ANGLE durante la reproducción.

Número del ángulo que se está visualizando.

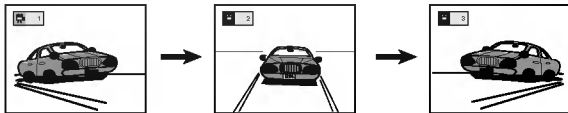

Pulse ANGLE repetidamente hasta que se seleccione el ángulo deseado.

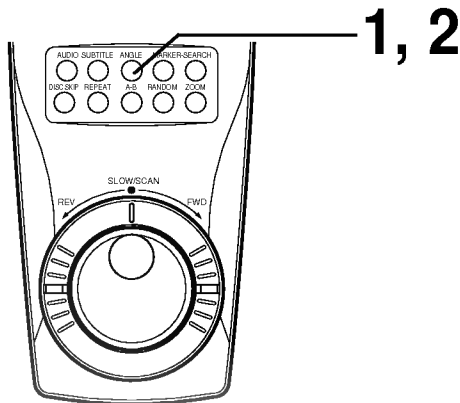

Para su referencia

- El indicador ANGLE parpadeará en la ventana DVD en las escenas grabadas con diferentes ángulos para indicar que es posible el cambio de ángulo.
- El número de ángulo se puede programar de antemano; el ángulo se cambiará al número seleccionado cuando parpadee el indicador ANGLE.

- Esta función sólo funciona para discos que tengan escenas grabadas con diferentes ángulos.



Esta unidad puede producir efecto 3D SURROUND usando la tecnología Spatializer™ N-2-2™ que simula reproducción audio multicanal a partir de dos altavoces estéreo convencionales en vez de los cinco o más altavoces que son normalmente necesarios para escuchar audio multicanal en una sala doméstica. Esta característica funciona con discos DVD codificados con Dolby Pro Logic, Dolby Digital y pistas de audio multicanal DTS.

Pulse 3D SOUND durante la reproducción.

Cada vez que se pulsa este botón, cambia la pantalla del televisor:



Pulse 3D SOUND repetidamente hasta que se seleccione el sonido deseado.

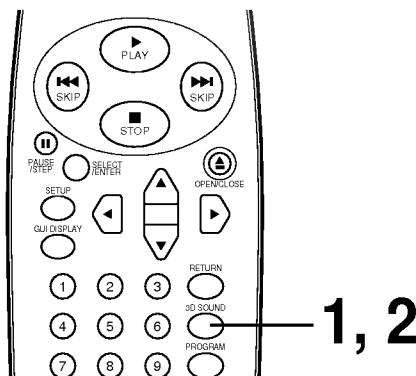

- Este efecto 3D Surround puede no estar disponible en algunos discos DVD, del tipo de aquellos grabados con una banda sonora de audio mono.
- Apague el sonido surround del televisor y otros efectos surround cuando utilice el efecto surround 3D.
- Para un mejor efecto 3D surround usando sólo dos altavoces, se recomienda colocar los dos altavoces con una separación aproximada entre 2 m y 2,5 m, y la posición de escucha debe estar a una distancia entre 2 m y 2,5 m de los altavoces.



Repetición de la visualización (escucha)

Pulse REPEAT durante la reproducción.

Cada vez que se pulsa este botón, la pantalla del televisor cambia según se muestra a continuación y el disco repetirá un capítulo o título (DVD) o una pista (CD).

• DVD

Repetir el capítulo que se está visualizando

Repetir el título que se está visualizando

Cancelar el modo de repetición (reproducción normal)

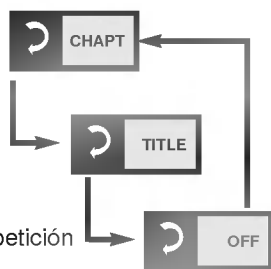

• CD

Repetir la pista que se está reproduciendo

Repetir los contenidos del disco completo

Cancelar modo de repetición (reproducción normal)

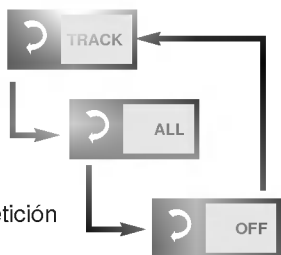

Para disfrutar de la reproducción de repetición de programa (CD)

Si pulsa REPEAT durante la reproducción del programa, la reproducción repetida funciona del modo siguiente.

Repetición actuales programadas de las pistas.

Repetición de todos los programas.

Cancelar el modo de repetición (reproducir programa)

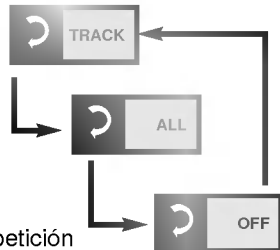

Para volver a la reproducción normal

Pulse REPEAT varias veces hasta que se visualice "OFF".

Repetición de secciones entre dos puntos específicos (repetir A-B)

Pulse A-B durante la reproducción en el punto en el que se inicia la reproducción repetida (A).



- Puede seleccionar "OFF" en este paso pulsando CLEAR.

Pulse A-B durante la reproducción en el punto en el que se concluye la reproducción repetida (B).



Se inicia la reproducción repetida de la selección entre A y B.

Para volver a la reproducción normal

Pulse A-B una vez aparezca "OFF".



- La repetición de reproducción funciona sólo con discos para los cuales aparece el tiempo transcurrido en la ventana de la pantalla DVD durante la reproducción.
- El modo de repetición puede no funcionar correctamente con algunos DVD.
- La repetición de reproducción A-B funciona sólo dentro de un título de un DVD o una pista de un CD.
- Pueden no aparecer algunos subtítulos grabados alrededor del punto A o B (DVD).

El almacenamiento de un marcador en la memoria del DVD es similar al marcado de su página en un libro. Le permite volver con rapidez a cualquier punto del disco.

Almacenamiento de un marcador en la memoria

Pulse **MARKER** durante la reproducción en el punto de arranque que se va a visualizar (escuchar) de nuevo.



Indica que se almacena 1/5" en la memoria. Es posible almacenar hasta 5 marcadores.

Recuperación/borrado de un marcador

Pulse **SEARCH** durante la reproducción.

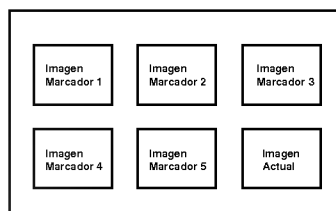

Pulse **▲/▼/◀/▶** para seleccionar el marcador que se desea recuperar/borrar.

Pulse **PLAY** o **SELECT/ENTER** para recuperar un marcador, o pulse **CLEAR** para borrar un marcador.

Se vuelve a la reproducción desde el punto correspondiente al marcador seleccionado, o se borra el marcador seleccionado.

● No se borra la "Imagen Actual".

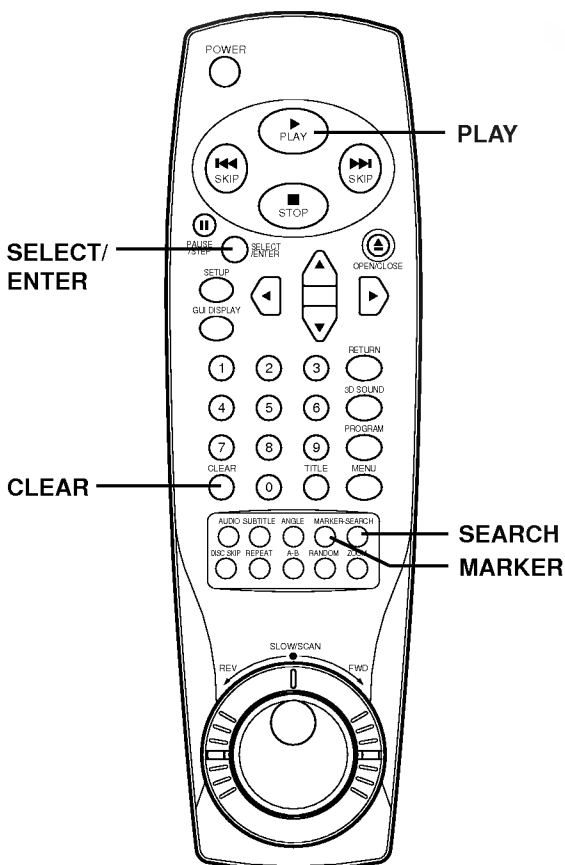

- Estas operaciones funcionan mejor sólo con discos para los cuales aparece el tiempo de reproducción transcurrido en la ventana de la pantalla del DVD durante la reproducción o la parada.
- Pueden no aparecer algunos subtítulos grabados alrededor del marcador (DVD).
- Todos los marcadores se borran cuando se apaga la unidad o se extrae el disco y cuando el Modo Aspecto TV se cambia en el menú SETUP.
- El marcador no se almacena cuando se visualiza el DVD o el menú de título en la pantalla del televisor.



La función de zoom le permite aumentar la imagen en la pantalla a 4 (x4) o 16 (x16) veces con respecto al tamaño normal.

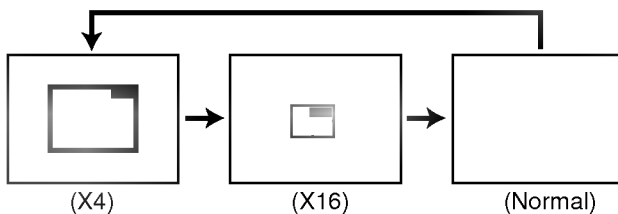
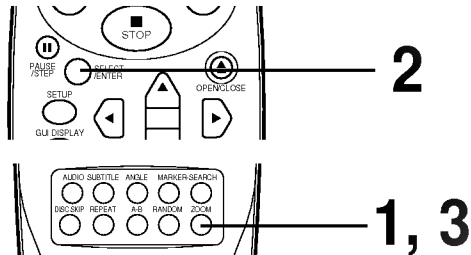

Pulse ZOOM durante la reproducción normal o la reproducción de imagen fija.

- Se visualizará el cuadro en el centro de la imagen. Si no se pulsa ningún botón durante más de diez segundos, desaparecerá el cuadro.
- Cada vez que se pulsa el botón ZOOM, cambia la pantalla del televisor en la secuencia de la izquierda.
- El nivel de ampliación se mostrará en la esquina superior derecha del área de zoom.

Si pulsa ▲/▼/◀/▶ los botones, cambian los puntos de zoom.

Pulse SELECT/ENTER.

Se muestra el cuadro seleccionado en tamaño completo en la pantalla del televisor.

Para volver a la reproducción normal

Pulse de nuevo ZOOM para cancelar la función de zoom y volver a la reproducción normal o de imagen fija.

- Algunos discos pueden no responder a la función de Zoom.
- El Zoom no funciona en subtítulos o menús incluidos en discos de vídeo DVD.



Nota: esta características sólo funciona con DVD de karaoke y con discos compactos de audio. No funciona con películas en DVD.

Se pueden reproducir títulos o pistas en orden aleatorio. (Reproducción al azar)
El reproductor DVD selecciona automáticamente los títulos de un disco de karaoke de DVD y los reproduce al azar.

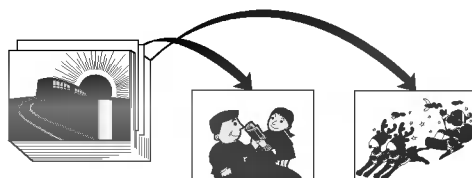
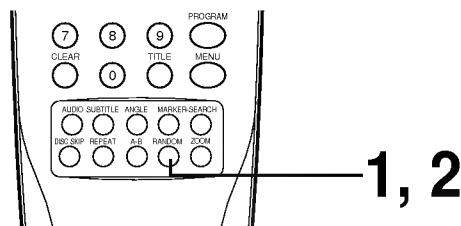

Reproducción al azar (DVD)

Pulse RANDOM durante la parada.

El DVD comienza la reproducción al azar.

- Si pulsa RANDOM durante la reproducción normal, el reproductor de DVD seleccionará al azar otro título y comenzará inmediatamente la reproducción al azar.

Para volver a la reproducción normal, pulse RANDOM.

Desaparece el indicador RANDOM de la ventana de la pantalla del DVD.

Reproducción al azar (CD)

El reproductor reproduce las pistas del disco en orden aleatorio.

Pulse RANDOM durante la parada.

Aparece la pantalla de reproducción al azar en la pantalla del televisor.

- Si pulsa RANDOM durante la reproducción normal, el reproductor de DVD selecciona inmediatamente otra pista y comienza su reproducción al azar.

Para volver a la reproducción normal, pulse RANDOM durante la reproducción al azar.

Desaparece de la ventana de la pantalla del DVD el indicador RANDOM.

- Puede no ser posible la reproducción al azar en ciertos discos.
- Si pulsa el botón SKIP ►► durante la reproducción al azar, el reproductor de DVD pasa a otra pista al azar y comienza su reproducción.

El reproductor reproduce las pistas del disco en un orden que usted haya especificado.

Nota: la función de reproducción de programa es posible con discos compactos de audio. No funciona con discos DVD de películas.

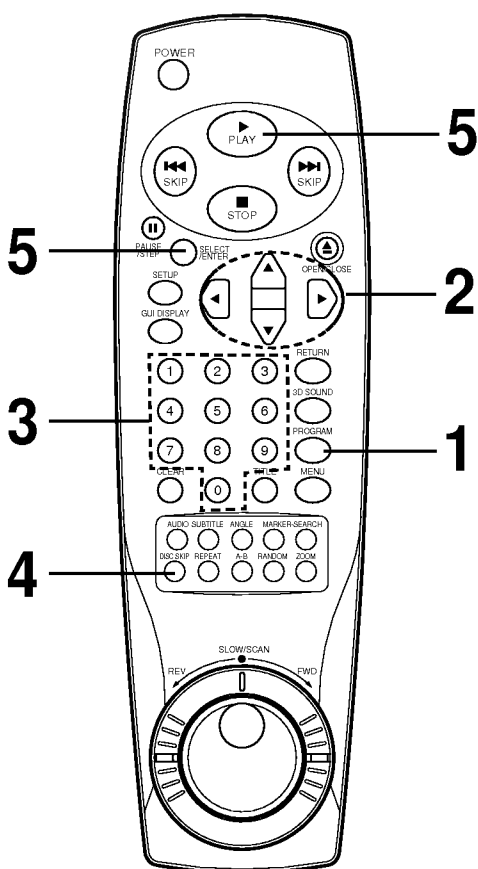

Pulse PROGRAM durante la reproducción o en el modo de parada.

Aparece la pantalla de reproducción de programa en la pantalla del televisor.

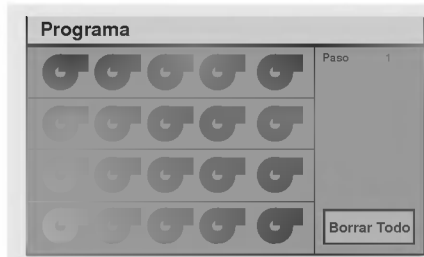

• Para salir de la pantalla, pulse PLAY o PROGRAM.

Pulse ▲/▼/◀/▶.

Pulse los botones numéricos para seleccionar el número de pista deseado.

● Aparecerá automáticamente el número de disco en la posición de reproducción.

Pulse DISC SKIP para seleccionar otro disco.

• Repita el paso 2 para seleccionar otra pista.

• Se pueden programar hasta 20 pistas.

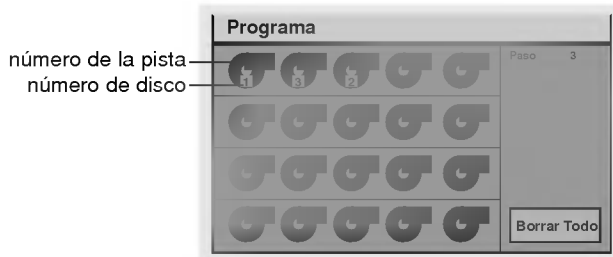

Pulse PLAY y SELECT/ENTER para salir de la pantalla.

La pista seleccionada se almacena en la memoria y se comienza la reproducción en la secuencia programada.

● Si pulsa PROGRAM para salir de la pantalla, no se memorizan las pistas programadas.

Tras reproducir todas las pistas programadas

Se detiene la reproducción.

Borrado del programa

● Para borrar el programa pista por pista

Pulse ▲/▼/◀/▶ para seleccionar el número no deseado y pulse CLEAR.

● Para borrar todos los programas

Pulse ▲/▼/◀/▶ para seleccionar "Borrar Todo" y pulse SELECT/ENTER. Pulse PLAY o SELECT/ENTER para salir de la pantalla. Si pulsa PROGRAM para salir de la pantalla, no se borran los programas. (Los programas también se borran cuando se apaga la unidad o se extrae el disco).



Esta unidad almacena, en su memoria, los ajustes para los DVD que ha visto. Estos ajustes permanecerán en su memoria una vez se haya quitado el disco del reproductor o incluso si se apaga el reproductor. Si pone un disco que tiene sus ajustes memorizados, en la pantalla del televisor aparecerá el mensaje "Recupera disco Memorizado?". Cuando inicie la reproducción del disco, se volverá automáticamente a los ajustes memorizados.

Se pueden memorizar los detalles de estos seis ajustes.

- Última posición de Stop (Página 18)
- Aspecto TV (Página 36)
- Idioma Disco Audio (Página 23)
- Idioma subtítulos disco (Página 23)
- Idioma Menú Disco (Página 33)
- Ángulo (Página 24)

Cargar el DVD que está memorizado.

Aparecerá en la televisión como se muestra a continuación

- Si la pantalla se mantiene durante más de 10 segundos, la reproducción se iniciará desde el inicio del título automáticamente.

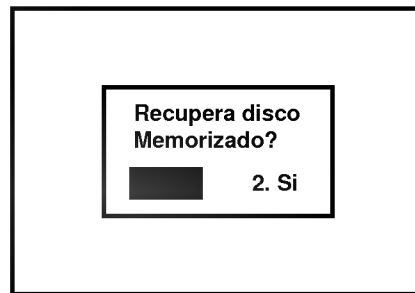
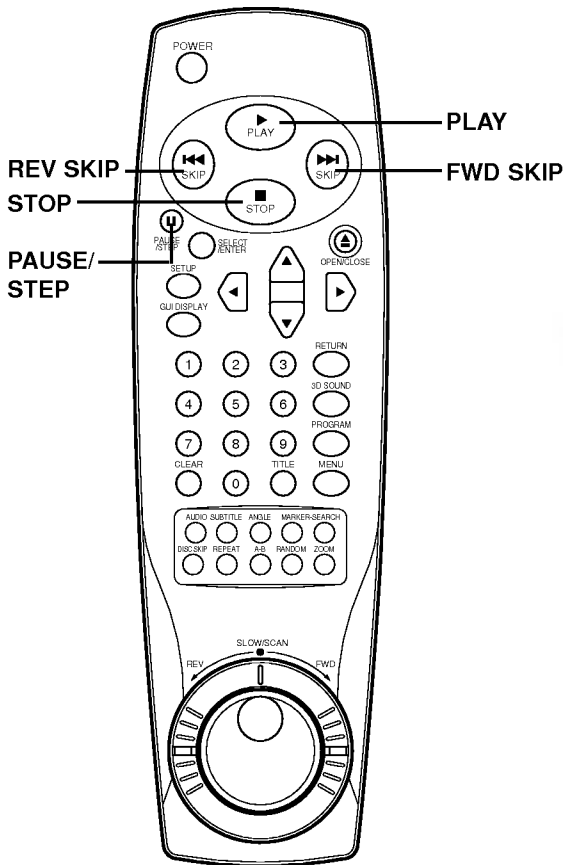

Pulsar para seleccionar "Si" y pulsar SELECT/ENTER.

Se vuelve automáticamente a los ajustes memorizados.

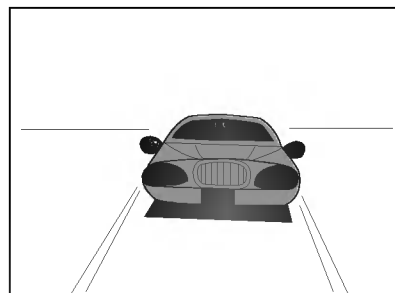

- Los ajustes se memorizan en la memoria para su uso en cualquier momento.
- Se pueden almacenar los ajustes de hasta 15 DVD en la memoria. Si se memorizan los ajustes para más de 15 DVD, los ajustes previamente memorizados se borrarán, iniciando por el más antiguo. Por lo tanto, si se intenta volver a estos ajustes previamente memorizados, el reproductor volverá a los que se han grabado más recientemente.
- El cambio al modo audio, etc... es automático para algunos discos.
- Esta unidad no almacena los ajustes en la memoria, si se quita el disco del reproductor o se apaga el mismo cuando el menú DVD o título están en la pantalla de televisión.

Para reproducir un archivo MP3

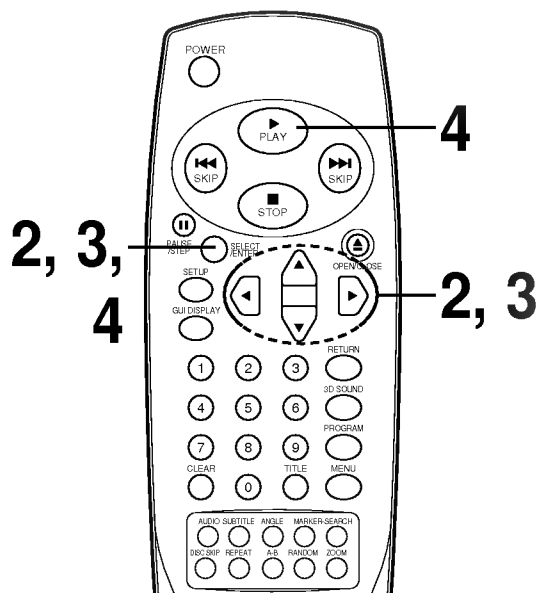

- **Cargar un disco MP3.**
Se mostrará el menú MP3.

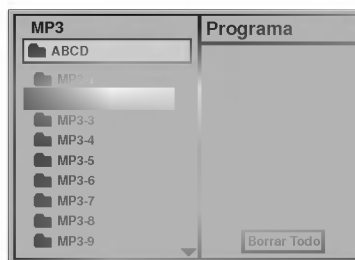

- **Pulsar los botones ▲/▼ para seleccionar el directorio donde están los archivos MP3 que quiere reproducir y pulse SELECT/ENTER.**

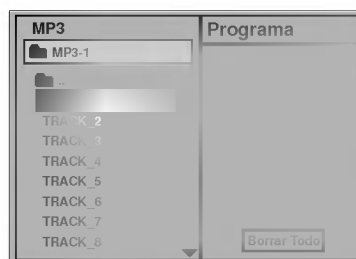

- **Pulse el botón ▲/▼ para seleccionar el archivo MP3 deseado o el directorio seleccionado en su disco.**

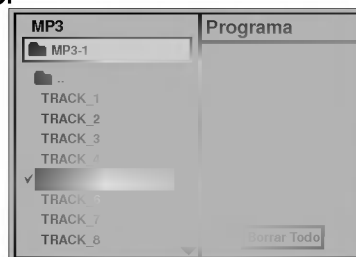

Cómo reproducir un archivo MP3 varias veces

- Si pulsa el botón REPEAT durante la reproducción, el archivo MP3 actual se reproducirá continuamente.
- Si pulsa el botón REPEAT dos veces durante la reproducción, el directorio se reproducirá continuamente.
- Si pulsa el botón REPEAT tres veces, la repetición del archivo se cancelará.

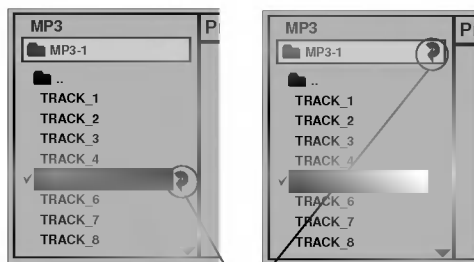

Símbolo REPEAT

Si quiere volver al menú previo, pulse el botón RETURN.

- **Pulse SELECT/ENTER o PLAY para iniciar la reproducción de un archivo.**

Como referencia

- Pulsar SKIP ►► o SKIPI◄◄ SKIP para reproducir el archivo siguiente o anterior durante la reproducción.
- Pulsar TITLE para ir a la primera página del directorio actual durante la reproducción y apretar TITLE otra vez para ir a la siguiente página en 5 segundos.
- Pulse MENU para ir al Directorio Principal durante la reproducción.

- El directorio y el nombre del archivo se muestran sólo en inglés.
- Si hay un código que no se puede mostrar, se mostrará el símbolo () en vez de inglés.
- Si un directorio no tiene archivos MP3, se mostrará " " con el nombre del directorio.
- Si selecciona otro archivo apretando ▲/▼ durante la reproducción, el archivo se reproducirá en 5 segundos automáticamente.
- Si selecciona un directorio apretando ▲/▼ durante la reproducción, la reproducción se parará en 5 segundos.

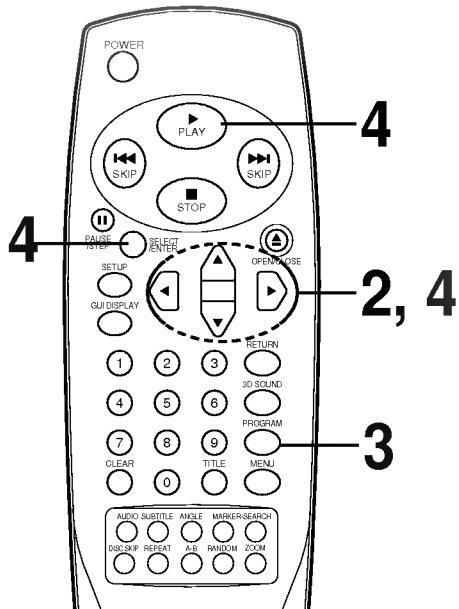

Para programar la reproducción de un archivo MP3

- Seguir los pasos 1 a 2 de la página anterior.
- Seleccionar un archivo MP3 para programar con ▲/▼.

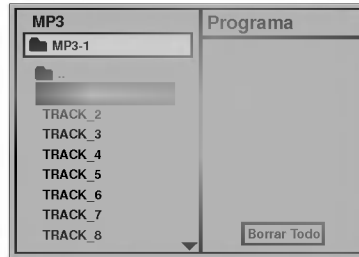

- Pulse el botón PROGRAM para añadir el archivo MP3 a la lista del programa.

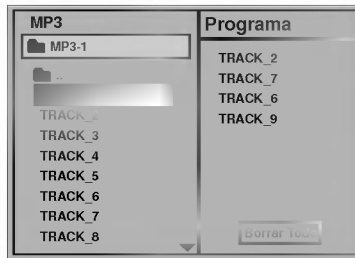

- Repita los pasos 2-3 para seleccionar otra pista.
- Puede programar hasta 60 archivos.

- Pulse el botón ► y seleccione los archivos MP3 deseados y pulse el botón SELECT/ENTER o PLAY para reproducirlos.

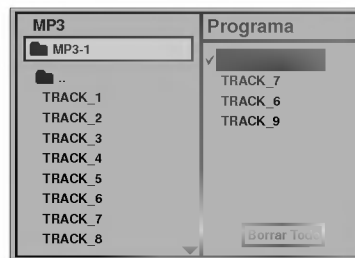

Si quiere ir al menú principal, pulse el botón ◀.

Después de la reproducción de todos las pistas programadas

La reproducción se ha parado.

Para reproducir un archivo MP3 continuamente

- Si pulsa el botón REPEAT una vez durante la reproducción, el archivo MP3 actual se reproducirá continuamente.
- Si pulsa el botón REPEAT dos veces durante la reproducción, todos los archivos MP3 en el programas se reproducirán continuamente.
- Si pulsa el botón REPEAT tres veces, la repetición se cancelará.

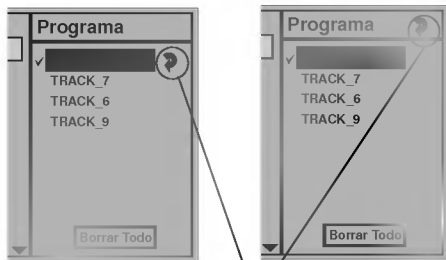

Símbolo REPEAT

Borrar el programa

● **Para borrar el programa uno a uno**

Pulse ▲/▼/◀/▶ para seleccionar los archivos MP3 que no desea conservar en la lista de programas y después pulse CLEAR.

● **Para borrar todos los programas**

Pulse ▲/▼/◀/▶ para seleccionar "Borrar Todo" y pulse SELECT/ENTER.



Una vez completadas las configuraciones iniciales, siempre se puede usar el reproductor bajo las mismas condiciones (especialmente con discos DVD). Los valores se guardan en la memoria hasta que se cambian, incluso si se apaga la unidad.

Procedimientos comunes de configuración inicial.

Pulse SETUP en el modo de parada o de reproducción.

Se muestra el menú SETUP.

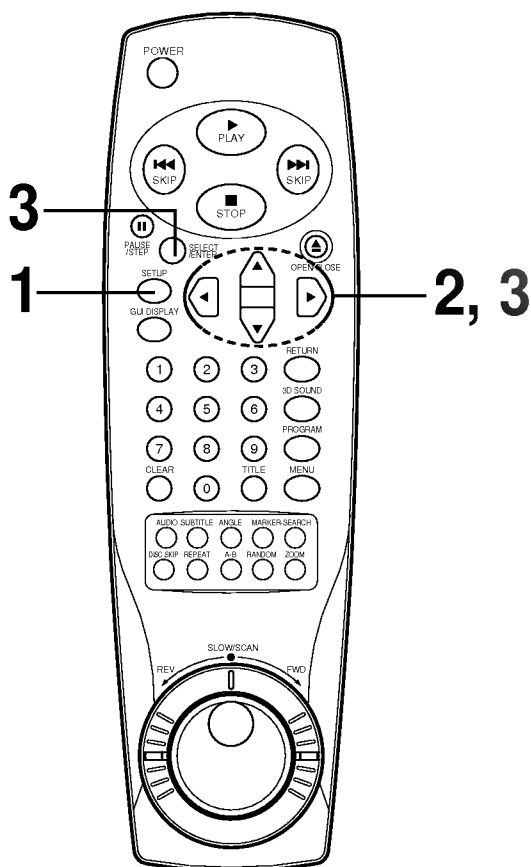

Pulse ▲/▼ para seleccionar el elemento deseado.

La pantalla mostrará el valor actual para el elemento seleccionado, los valores alternativos.

- Disco De Audio (ver página 33)
- Disco De Subtitulo (ver página 33)
- Menu Disco (ver página 33)
- Indice (ver página 34)
- Contraseña (ver página 35)
- Aspecto TV (ver página 36)
- Menu De Idioma (ver página 37)
- Selecciona salida TV (ver página 37)
- Seudo PAL (ver página 38)
- Salida De Audio Digital (ver página 39)

Pulse ► y entonces ▲/▼ para seleccionar el valor deseado y pulse SELECT/ENTER.

- Algunos elementos requieren pasos adicionales. (Ver página respectiva).

Cuando se selecciona la configuración alternativa, la pantalla vuelve a los valores iniciales.

Para salir del menú SETUP

Pulse SETUP, RETURN o PLAY.



Se selecciona el idioma de la pista sonora de audio, el idioma de los subtítulos y el idioma utilizado en los menús de títulos o los menús de DVD que siempre se usarán para cada disco que se vaya a reproducir.

Cuando se reproduce un disco DVD de vídeo, el reproductor de DVD automáticamente visualiza el idioma de subtítulo preseleccionado si se incluye en el disco.

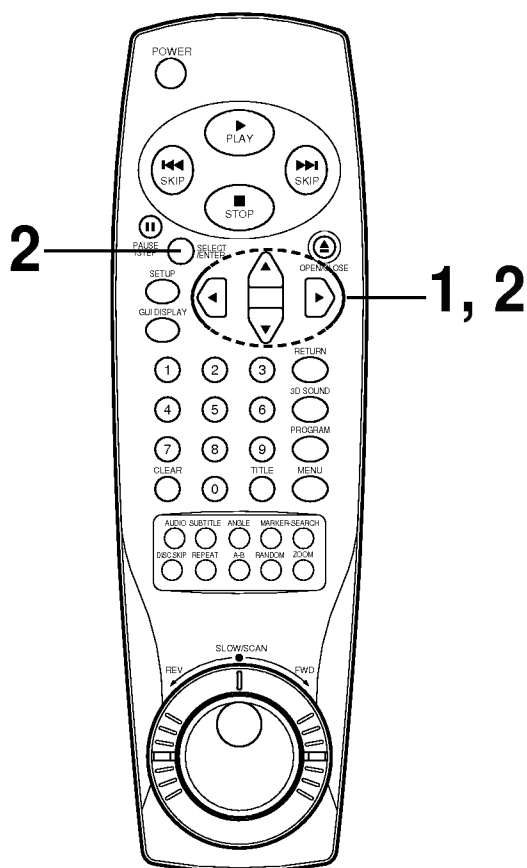

En la pantalla de configuración, pulse ▲/▼ para seleccionar “Disco De Audio” y pulse ►.

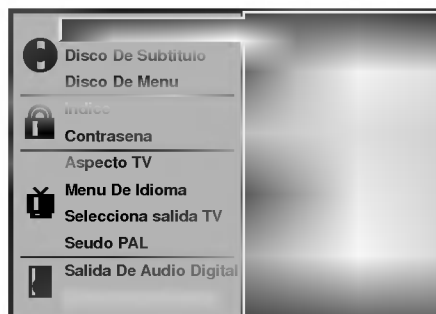

Pulse ▲/▼ para seleccionar el idioma deseado y entonces pulse SELECT/ENTER.

Original :se seleccionará el idioma original de cada disco.

Inglés : se seleccionará inglés.

Otros : se puede seleccionar otro idioma. Se puede introducir un código de idioma de 4-dígitos. (Consulte los códigos de idioma en la página 40. Pulse CLEAR si se ha introducido un código de idioma incorrecto.)

Se seleccionan el subtítulo del disco y menú de disco con el mismo método.

- Si no está disponible el idioma seleccionado en el disco, se seleccionará el idioma original designado por cada disco.



Por este medio se prohíbe la reproducción de los DVD específicos que no son adecuados para niños.

- Algunos discos DVD contienen un nivel de restricción que permite a los padres eliminar escenas o evitar que los niños reproduzcan discos. Los reproductores de DVD están equipados con un password diseñado para evitar que los niños cambien el nivel.

Selección de un nivel de clasificación (sólo DVD)

En la pantalla **SETUP**, pulse **▲/▼** para seleccionar “Índice” y pulse **▶**.

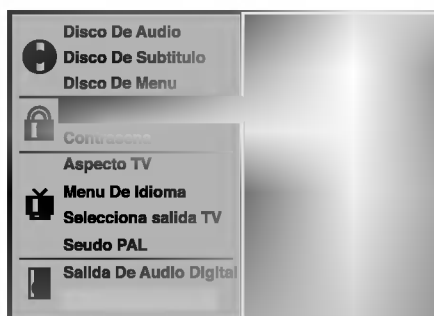

Pulse **▲/▼** para seleccionar el nivel deseado y pulse **SELECT/ENTER**.

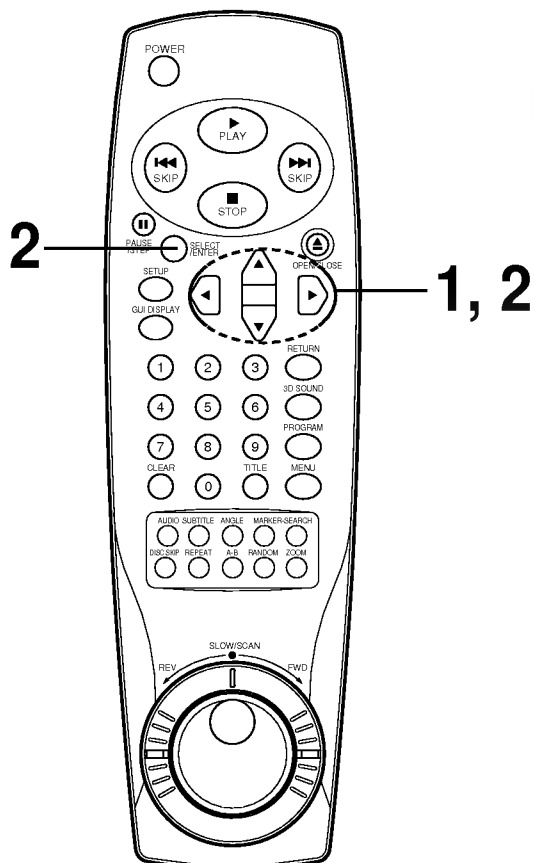

No se pueden reproducir discos de vídeo DVD de un nivel superior al seleccionado a menos que se cancele la función de bloqueo.

Por ejemplo, cuando se selecciona el nivel 7, no se pueden reproducir los discos clasificados con un nivel superior.

Si se cambia el nivel y se introduce un password, quedará bloqueada la reproducción de todos los discos clasificados con un nivel superior, a menos que se introduzca de nuevo el password correcto. Por ejemplo, si se cambia el nivel a “5”, el reproductor de DVD no reproducirá discos con niveles de clasificación “6”, “7” u “8” a menos que se introduzca el password correcto en el mando a distancia.

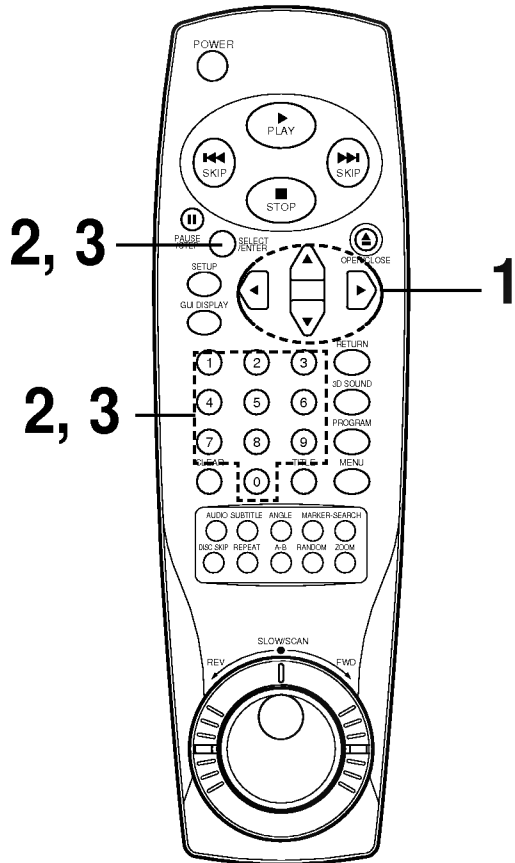

Introducción del password (sólo DVD)

Si se cambia el nivel de clasificación a "7" o inferior, debe introducirse un password de 4 dígitos para permitir la reproducción de discos con un nivel de clasificación superior.

En la pantalla **SETUP**, pulse **▼** para seleccionar "Contrasena" y pulse **▶**.



Introduzca un password de 4 dígitos y pulse **SELECT/ENTER**.

Ejemplo : 1234

No olvide el password introducido.

Introduzca de nuevo el password de 4 dígitos y pulse **SELECT/ENTER** para verificar.

Se ha finalizado la configuración.

- La clasificación queda bloqueada. Cualquier disco cuyo nivel de clasificación sea superior a la seleccionada se bloqueará y no podrá reproducirse a menos que se introduzca el password.

Para cambiar/borrar el password memorizado

En la pantalla **SETUP**, pulse **▼** para seleccionar "Contrasena" y pulse **▶**.

Introduzca el password y pulse **SELECT/ENTER**.



Para cambiar o borrar su password, pulse **▲/▼** para seleccionar "Cambiar" o "Limpiar" y pulse **SELECT/ENTER**.

Para cambiar el nivel de clasificación/password, siga los pasos de la página 34-35 de nuevo.

Para borrar su password de 4 dígitos.

Si ha olvidado su password, siga el procedimiento siguiente para borrarlo:

En la pantalla **SETUP**

1 Pulse **▼** para seleccionar el apartado "Contrasena".

2 Introduzca el número de 6 dígitos "210499" y entonces pulse **SELECT/ENTER**.

Se borra el password de 4 dígitos.

3 Introduzca un nuevo password.

Consulte la sección "Configuración del password" de la derecha.



Seleccione el tipo de pantalla apropiada de acuerdo con su televisor; pantalla de tamaño convencional (4:3) o pantalla ancha (16:9).

En la pantalla SETUP, pulse ▲/▼ para seleccionar “Aspecto TV” y pulse ►.

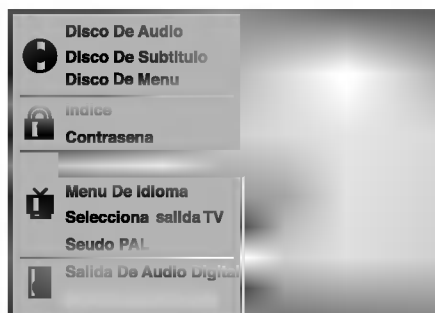
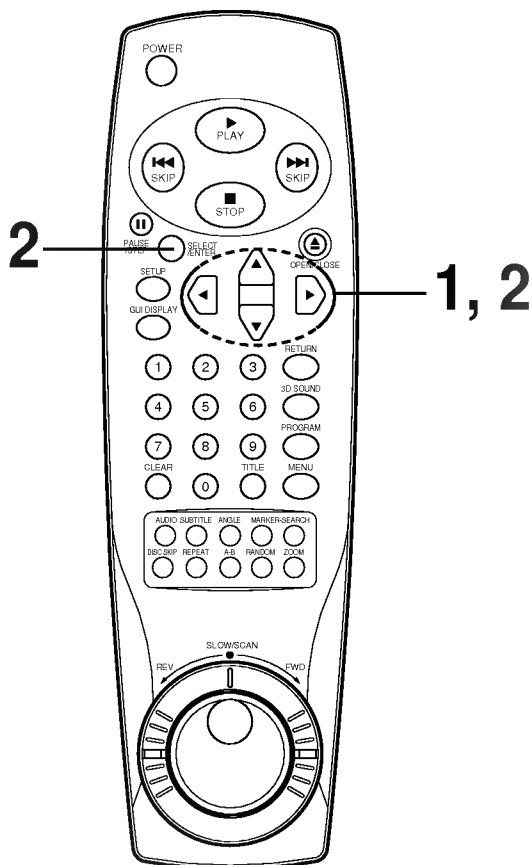

Pulse ▲/▼ para seleccionar el aspecto deseado y pulse SELECT/ENTER.

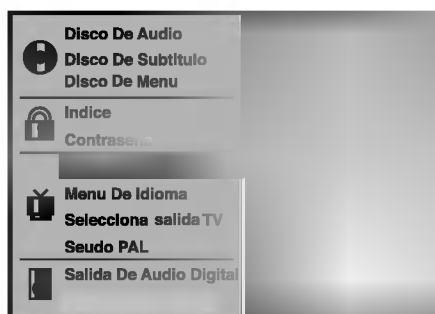

4:3 Letterbox: el material de vídeo no formateado en el estilo Pan & Scan se reproduce en el estilo ventanilla (aparecen bandas negras en la parte superior e inferior de la pantalla).

4:3 Panscan : seleccione cuando se conecta un televisor estándar. El material de vídeo formateado en el estilo Pan & Scan se reproduce en ese estilo (se cortan los bordes derecho e izquierdo).

16:9 Wide : se selecciona cuando se conecta un televisor de pantalla ancha. Se reproduce en tamaño “Completo” (Es también necesaria la configuración de televisor de pantalla ancha en modo “FULL” (completo) .)

* Cada pantalla muestra un ejemplo cuando se reproduce el material de vídeo para una pantalla ancha. (Esta configuración no afecta al material de vídeo para tamaño convencional).



4:3 Letterbox

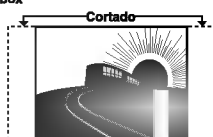

4:3 Panscan

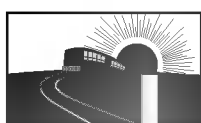

16:9 Wide



Selecciona el idioma para los menús del DVD que se visualizan en el televisor.

En la pantalla SETUP, pulse ▲/▼ para seleccionar “Menu De Idioma” y pulse ►.

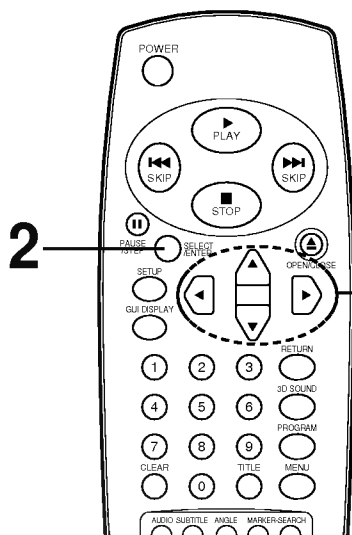

1, 2

Pulse ▲/▼ para seleccionar el idioma deseado y pulse SELECT/ENTER.



Se puede usar para seleccionar la salida de vídeo entre S-VIDEO OUT y señal RGB de SCART (componente).

En la pantalla SETUP, pulse ▲/▼ para seleccionar “Selecciona salida TV” y pulse ►.

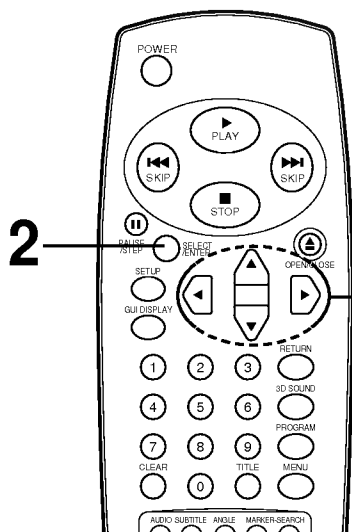

1, 2

Pulse ▲/▼ para seleccionar la salida de TV deseada y pulse SELECT/ENTER.

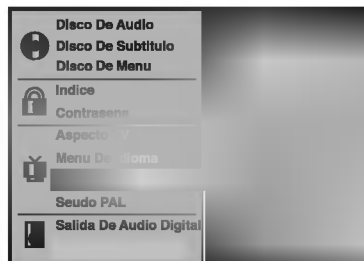



Dependiendo del disco, se puede reproducir un disco NTSC DVD con el modo Pseudo PAL ON.

En la pantalla SETUP, pulse ▲/▼ para seleccionar "Pseudo PAL" y pulse ►.

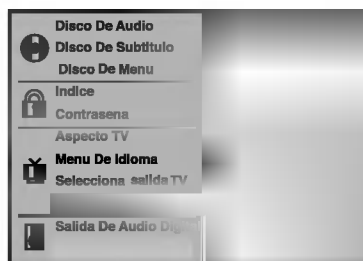
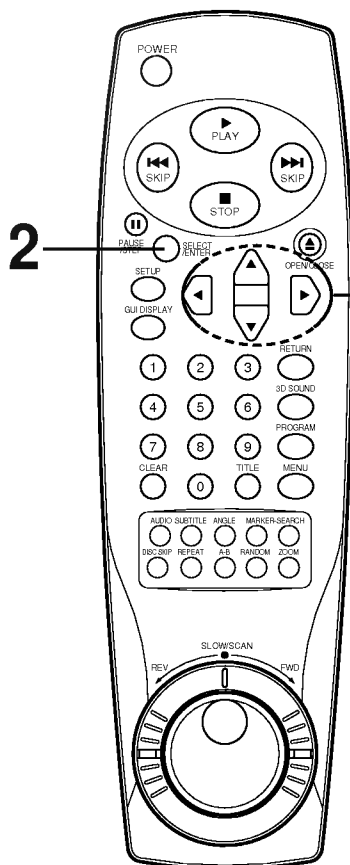

Pulse ▲/▼ para seleccionar el modo deseado y pulse SELECT/ENTER.

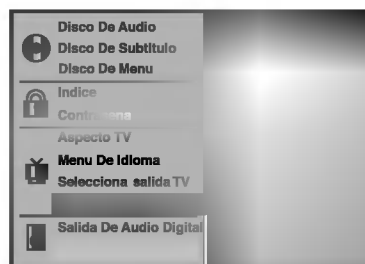

- El Pseudo PAL se puede reproducir cuando el selector SYSTEM del panel trasero se conecta al modo PAL.
- Si hay algún problema durante la reproducción de un disco NTSC, seleccione "Pseudo PAL" para el modo "On".
- La imagen se puede dirigir de acuerdo con el tipo de televisor cuando "Pseudo PAL" está en el modo "On".



Cada disco DVD tiene una variedad de opciones de salida de audio. Configure la Salida digital de audio del reproductor de acuerdo con el tipo del sistema de audio que utilice.

En la pantalla **SETUP**, pulse ▲/▼ para seleccionar la “Salida De Audio Digital” y pulse ►.

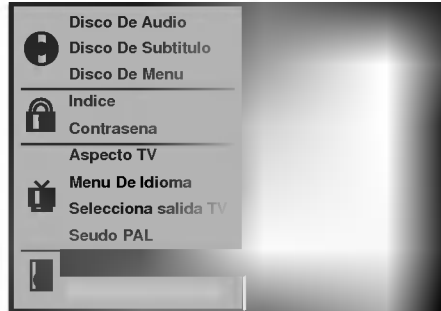
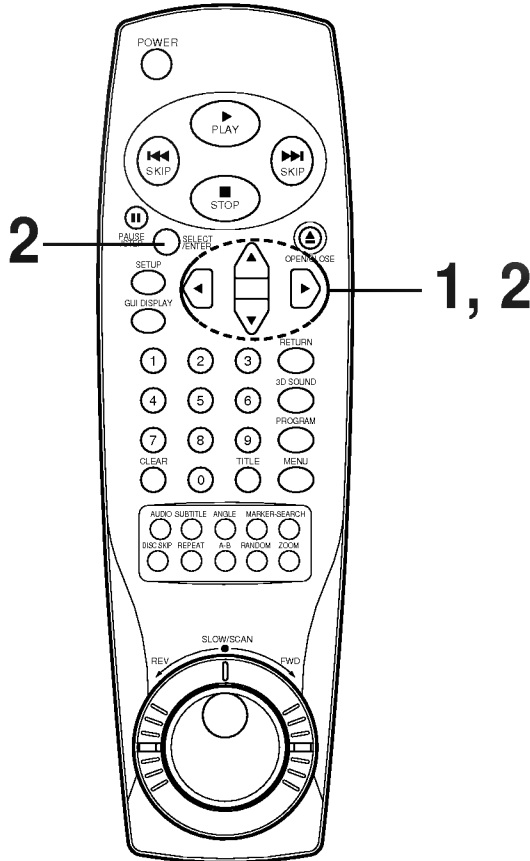

Pulse ▲/▼ para seleccionar la salida deseada y pulse **SELECT/ENTER**.



DOLBY DIGITAL/PCM: Seleccione “DOLBY DIGITAL/PCM” si se dispone de una salida digital activa al codificador Dolby Digital, (o un amplificador u otro equipo con decodificador Dolby Digital).

Stream/PCM: seleccione “Stream/PCM” si se dispone de una salida digital activa a un amplificador u otros equipos con el decodificador DTS, decodificador Dolby Digital y decodificador MPEG.

PCM: Seleccione “PCM” si se dispone de una salida digital activa a un amplificador u otro equipo sólo con PCM lineal (o grabador MD o DAT).

Disco de reproducción	SALIDA		
	Stream/PCM	Dolby Digital/PCM	Sólo PCM
96KHz lineal PCM DVD	PCM	PCM	PCM
DTS DVD	Flujo de bits DTS	Sin salida	Sin salida
DVD Dolby Digital	Flujo de bits DTS	Flujo de bits DTS	PCM
MPEG DVD	Flujo de bits MPEG	PCM	PCM
CD de Audio	PCM	PCM	PCM
CD de audio DTS	Flujo de bits DTS	Flujo de bits DTS	Flujo de bits DTS



- Cuando no esté usando la salida de audio digital, no seleccione ninguna de las opciones.
- Si se suministra una señal de salida de audio digital activa a un receptor u otro equipo sin capacidad de decodificación digital correspondiente, se puede producir un ruido muy intenso que podría dañar de forma permanente los altavoces.
- El sonido del disco DTS DVD se reproduce sólo cuando el reproductor DVD se conecta con un receptor con un decodificador DTS



Introduzca el número de código apropiado para los valores de configuración inicial "Audio", "Subtítulo" y/o "Menu" (ver página 32).

Código	Idioma	Código	Idioma	Código	Idioma	Código	Idioma
6565	Afar	7079	Feroés	7678	Lingala	8375	Eslovaco
6566	Abjacioano	7082	Francés	7679	Laosiano	8376	Esloveno
6570	Frikaans	7089	Frisón	7684	Lituano	8377	Samoano
6577	Amharic	7165	Irlandés	7686	Letón	8378	Shona
6582	Árabe	7168	Gaélico escocés	7771	Malgache	8379	Somalí
6583	Assamais	7176	Gallego	7773	Maorí	8381	Albanés
6588	Aimara	7178	Guaraíí	7775	Macedonio	8382	Serbio
6590	Azerbaiyano	7185	Goujrati	7776	Malayalam	8385	Sundanés
6665	Bashkir	7265	Haoussa	7778	Mongol	8386	Sueco
6669	Bielorruso	7273	Hindi	7779	Moldavo	8387	Swahili
6671	Búlgaro	7282	Croata	7782	Marath	8465	Tamil
6672	Bihari	7285	Húngaro	7783	Malayo	8469	Telugu
6678	Bengalí; Bangla	7289	Armenio	7784	Maltés	8471	Tajiko
6679	Tibetano	7365	Intelingua	7789	Birmanio	8472	Thaí
6682	Bretón	7378	Indonesio	7865	Naurí	8473	Tigrinya
6765	Catalán	7383	Islandés	7869	Nepalí	8475	Turkmeno
6779	Corso	7384	Italiano	7876	Holandés	8476	Tagalo
6783	Checo	7387	Hebreo	7879	Noruego	8479	Tonga
6789	Galés	7465	Japonés	7982	Oriya	8482	Turco
6865	Danés	7473	Yiddish	8065	Punjabí	8484	Tataro
6869	Alemán	7487	Javanés	8076	Polaco	8487	Tchi
6890	Butaní	7565	Georgiano	8083	Pashto	8575	Ukcranio
6976	Griego	7575	Kazako	8084	Portugués	8582	Urdu
6978	Inglés	7576	Groenlandés	8185	Quechua	8590	Uzbeco
6979	Esperanto	7577	Camboyano	8277	Reto-romano	8673	Vietnamita
6983	Español	7578	Kannada	8279	Rumano	8679	Volapuk
6984	Estonio	7579	Coreano	8285	Ruso	8779	Wolof
6985	Vasco	7583	Kashmir	8365	Sánscrito	8872	Xhosa
7065	Persa	7585	Kurdo	8368	Sindhi	8979	Yoruba
7073	Finés	7589	Kirghiz	8372	Serbocroata	9072	Chino
7074	Fidji	7665	Latín	8373	Singalés	9085	Zulú

Este reproductor de DVD puede reproducir los discos siguientes

	Marca de disco	Contenidos	Tamaño de disco	Tiempo máximo de reproducción
Discos vídeo DVD		Audio + vídeo (imágenes en movimiento)	12 cm	Aprox. 4 horas (disco de una cara)
				Aprox. 8 horas (disco de dos caras)
			8 cm	Aprox. 80 minutos (disco de una cara)
				Aprox. 160 minutos (disco de dos caras)
CD Audio		Audio	12 cm	74 minutos
			8 cm	20 minutos

También puede reproducir discos CD-R y CD-RW.

No se pueden reproducir discos diferentes a los indicados. (no se pueden reproducir discos Video CD, CD-ROM, CD-Extra, CD-G, photo CD, y CD-I)

Determinadas funciones de audio de este producto fabricadas bajo licencia de Desper Products, Inc., Spatializer® 3-D Stereo, Spatializer N-2-2 (TM) y el dispositivo del círculo en un cuadrado son marcas registradas propiedad de Desper Products Inc.

este reproductor de DVD ha sido diseñado y fabricado para responder a la Información de gestión regional que se graba en un disco DVD. Si el número de región descrito en el disco DVD no corresponde al número de región de este reproductor de DVD, este aparato no podrá reproducir ese disco.

El número de región de este reproductor de DVD es 2.



Quizás no pueda reproducir algunos discos de vídeo de DVD en este reproductor si han sido adquiridos fuera de su área geográfica para fines comerciales.

Cuando intente reproducir un disco no autorizado, aparecerá en la pantalla "Comprobar código regional"

Queda prohibido por la ley la copia, emisión, muestra, emisión por cable, reproducción en público y alquiler del material con copyright sin la debida autorización.

Los discos de vídeo DVD están protegidos contra su copia y cualquier grabación de estos discos producirá una reproducción con distorsiones. Este producto incorpora tecnología de protección de copyright protegida por determinadas reivindicaciones de patente en Estados Unidos y otros derechos sobre la propiedad intelectual propiedad de Macrovision Corporation y otros propietarios de derechos. El uso de esta tecnología de protección de copyright sólo se hará con la autorización de Macrovision Corporation, y es exclusivo para uso doméstico y otros usos limitados a menos que sea bajo autorización por escrito de Macrovision Corporation.

Síntomas y corrección

Compruebe la guía siguiente para averiguar las posibles causas de un problema antes de llamar a un servicio técnico.

Symptom	Causa	Corrección
No hay alimentación.	<ul style="list-style-type: none"> El cable de alimentación está desenchufado. 	<ul style="list-style-type: none"> Enchufe el cable en la toma de pared.
Está encendido pero el DVD no funciona.	<ul style="list-style-type: none"> No se ha introducido un disco. 	<ul style="list-style-type: none"> Introduzca un disco (compruebe que el indicador de DVD o CD de la pantalla DVD está iluminado).
No hay imagen.	<ul style="list-style-type: none"> El TV no está preparado para recibir la salida de señal de DVD. 	<ul style="list-style-type: none"> Seleccione el modo de entrada de vídeo apropiado en la TV de modo que la imagen del reproductor de DVD aparezca en la pantalla del televisor.
	<ul style="list-style-type: none"> El cable de vídeo no se ha conectado correctamente. 	<ul style="list-style-type: none"> Conecte el cable de vídeo en los jacks.
	<ul style="list-style-type: none"> El televisor está desenchufado. 	<ul style="list-style-type: none"> Encienda el televisor.
No hay sonido.	<ul style="list-style-type: none"> El equipo conectado con el cable de audio no está configurado para recibir la salida de señal de DVD. 	<ul style="list-style-type: none"> Seleccione el modo de entrada correcto del receptor de audio para poder escuchar el sonido del reproductor de DVD.
	<ul style="list-style-type: none"> Los cables de audio no se han conectado correctamente. 	<ul style="list-style-type: none"> Conecte el cable de audio en los jacks.
	<ul style="list-style-type: none"> El equipo conectado con el cable de audio está desenchufado. 	<ul style="list-style-type: none"> Encienda el equipo conectado al cable de audio.
	<ul style="list-style-type: none"> La salida de audio digital está en la posición incorrecta. 	<ul style="list-style-type: none"> Ponga la salida de audio digital en la posición correcta, encienda el reproductor de DVD de nuevo pulsando el botón de encendido.
La imagen es mala.	<ul style="list-style-type: none"> El disco está sucio. 	<ul style="list-style-type: none"> Limpie el disco.
El reproductor de DVD no comienza la reproducción.	<ul style="list-style-type: none"> No se ha introducido un disco. 	<ul style="list-style-type: none"> Introduzca un disco. (Compruebe que el indicador de DVD, o audio CD de la pantalla DVD está iluminado.)
	<ul style="list-style-type: none"> Se ha introducido un disco irreproducible. 	<ul style="list-style-type: none"> Introduzca un disco reproducible. (Compruebe el color del disco, sistema de color y código regional).
	<ul style="list-style-type: none"> El disco se ha colocado invertido 	<ul style="list-style-type: none"> Ponga el disco con el lado de reproducción hacia abajo.
	<ul style="list-style-type: none"> El disco no está colocado en la guía. 	<ul style="list-style-type: none"> Ponga el disco en la bandeja correctamente colocado en la guía.
	<ul style="list-style-type: none"> El disco está sucio. 	<ul style="list-style-type: none"> Limpie el disco.
	<ul style="list-style-type: none"> Hay un menú en la pantalla del televisor 	<ul style="list-style-type: none"> Pulse el botón SETUP para apagar el menú de la pantalla.
	<ul style="list-style-type: none"> Se ha seleccionado el nivel de clasificación. 	<ul style="list-style-type: none"> Cancele la función de clasificación o cambie el nivel de clasificación.
El mando a distancia no funciona correctamente.	<ul style="list-style-type: none"> El mando a distancia no está orientado hacia el sensor remoto del reproductor de DVD. 	<ul style="list-style-type: none"> Dirija el mando a distancia al sensor remoto del reproductor de DVD.
	<ul style="list-style-type: none"> El mando a distancia está demasiado lejos del reproductor de DVD. 	<ul style="list-style-type: none"> Utilice el mando a distancia dentro de una distancia de 7 metros.
	<ul style="list-style-type: none"> Hay un obstáculo en el recorrido del mando a distancia y el reproductor de DVD 	<ul style="list-style-type: none"> Retire el obstáculo.
	<ul style="list-style-type: none"> Las pilas del mando a distancia están agotadas. 	<ul style="list-style-type: none"> Cambie las pilas por otras nuevas.

Reproductor de DVD/Salidas/Accesorios incluidos

[Reproductor DVD/Dr]	Fuente de alimentación	AC 100-240V, 50/60 Hz
	Consumo de energía	15 W
	Masa	12.4 lbs (5.6 kg)
	Dimensiones externas (Anch. X Alt. X Fondo)	17" X 4.0" X 16.2" (430 x 102 x 410 mm)
	Sistema de señal	PAL 625/50, NTSC 525/60
	Láser	Semiconductor láser, longitud de onda 650 nm
	Gama de frecuencia (audio)	4 Hz a 20 kHz
	Relación señal/ruido (audio)	Más de 100 dB (EIAJ)
	Gama dinámica (audio)	Más de 95 dB (EIAJ)
	Distorsión armónica (audio)	0.008 %
	Fluctuación y trémolo	Por debajo del nivel mensurable (menos de + 0,001 % (W.PEAK) (EIAJ)
	Condiciones operativas	Temperature: 41°F to 95°F, Operation status: Horizontal
	[Salidas]	Salida de vídeo
Salida S-Video		(Y) 1.0 V (p-p), 75 Ω, negative sync., Mini DIN 4-pin x 1 (C) 0.286 V (p-p), 75 Ω
Salida de audio (audio digital)		0.5 V (p-p), 75 Ω, RCA jack x 1
Salida de audio (cable óptico)		Conector óptico x 1
Salida de audio (audio analógico)		2.0 Vrms(1 KHz, 0 dB), 330 Ω, RCA jack (L, R) x 1/SCART (TO TV)
[Accesorios suministrados]	<ul style="list-style-type: none"> ● Cable de S-video 1 ● Cable de video 1 ● Cable de audio 1 ● Mando a distancia 1 	

* Los diseños y especificaciones están sujetos a cambio sin previo aviso.