



REPRODUCTOR DE DVD

MANUAL DEL PROPIETARIO

MODELO : DVD-4351N



MP3



3D Surround
Sound

Antes de conectar, utilizar o ajustar este producto,
lea detenidamente este manual de instrucciones.



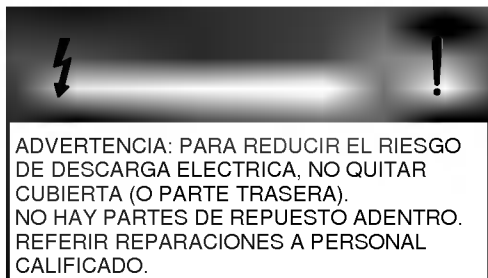

El símbolo del rayo dentro del triángulo equilátero esta hecho para alertar al usuario de la presencia de voltaje peligroso aislado dentro del producto, que puede ser de magnitud suficiente para constituir un riesgo de descarga eléctrica a usuarios.



El signo de admiración dentro del triángulo equilátero es para alertar al usuario de la presencia de instrucciones importantes sobre la operación y mantenimiento (servicio) en el texto que acompaña al equipo.

ADVERTENCIA: PARA REDUCIR EL RIESGO DE DESCARGA ELECTRICA, NO EXPONGA ESTE PRODUCTO A LA LLUVIA O A LA HUMEDAD.

PRECAUCION: PARA PREVENIR UNA DESCARGA ELECTRICA, INTRODUCIR EL CONECTOR ELECTRICO DE MAYOR TAMAÑO EN LA RANURA ANCHA, INSERTAR COMPLETAMENTE

ATTENTION: POUR EVITER LES CHOCS ELECTRIQUE, INTRODUIRE LALAME LAPLUS LARGE DE LA FICHE DANS LABORNE CORRESPONDANTE DE LAPRISE ET POUSSER JUSQU'AU FOUD.

PRECAUCION: Este reproductor de discos digitales de video emplea un sistema láser. Para asegurar el uso adecuado de este producto, leer el manual de usuario cuidadosamente y guardar para referencia futura. Si la unidad requiriere de mantenimiento, contactar al taller de servicio autorizado. Refiérase al procedimiento de mantenimiento.
El uso de los controles, ajustes o procedimientos fuera de los especificados puede resultar en exposición dañina a la radiación.

Para prevenir de exposición directa al láser evite abrir la cubierta. la radiación laser es visible cuando la cubierta esta abierta. JAMAS MIRE FIJAMENTE HACIA EL LASER.

NOTA FCC: Este equipo ha sido probado encontrándose que cumple con los límites de clase B dispositivo digital, de acuerdo a la parte número 15 de las reglas FCC. Estos límites son designados para proveer una protección razonable contra interferencia dañina en instalación residencial. Este equipo genera, usa, y es capaz de radiar energía de radio frecuencia y si no es instalado y usado en concordancia con las instrucciones, puede causar interferencia dañina a las radiocomunicaciones. Pero, no hay garantía de que dicha interferencia no ocurrirá en una situación particular. Si este equipo causa interferencia dañina a la recepción de radio o televisión, lo cual puede ser determinado encendiendo y apagando el equipo, el usuario debe tratar de corregir el problema de interferencia usando uno o mas de los siguientes metodos:

- Reorientar o trasladar la antena de recepción.
- Aumentar la separación entre el equipo y el receptor.
- Conecte el equipo a un tomacorriente de un circuito diferente al circuito en el cual el receptor este conectado.
- Consulte al proveedor o a un tecnico experimentado.

ADVERTENCIA FCC: Cambios o modificaciones no aprobados expresamente por el proveedor podrían cancelar la autoridad del usuario para operar el equipo.

REQUERIMIENTO DE INDUSTRIA DE CANADA: Este aparato digital clase B cumple con todos los requerimientos de las regulaciones Canadienses de equipo causante de interferencia. Cet appareil numéruque de la classe B respecte toutes les exigences du Règlement sur le matériel brouilleur du Canada.

PRECAUCIÓN: Este aparato no debe ser expuesto a goteos o rociaduras de líquidos. Tampoco se deben colocar envases con líquidos sobre éste.

ANOTE SU MODELO AQUI (Ahora mientras lo ve)
El número de serie de su nuevo reproductor de DVD estan localizados en ls parte trasera del gabinete del DVD . Para su conveniencia le sugerimos que anoten dichos numeros aqui:

MODELO NO. _____

SERIE NO. _____

Introducción

- ❑ Precauciones de seguridad 2
- ❑ Contenidos 3
- ❑ INSTRUCCIONES DE SEGURIDAD IMPORTANTES . . 4-5
- ❑ Precauciones 6
- ❑ Notas acerca de los discos 7
- ❑ Identificación de controles 8-12
 - Panel frontal/Ventana de pantalla 8
 - Panel trasero 9
 - Mando a distancial 10
 - Controlando las TV's 11
 - Preparación del mando a distancia 12
 - Funcionamiento con mando a distancia 12

Conexiones

- ❑ Conexión a un televisor 13
- ❑ Conexión a sistema de audio 14
- ❑ Conexión a un sistema de audio opcional . . . 15-18
 - Disfrute el sonido Dolby Digital 15
 - Disfrute del Sonido Digital Dolby (5,1 Canales) 16
 - Disfrute el sonido Dolby Pro Logic Surround 17
 - Disfrute el sonido estéreo digital de 2 canales 18
 - Disfrute el sonido DTS. 18

Funcionamiento básico

- ❑ Reproducción básica 19-20
- ❑ Reproducción Especial 21-22
 - Imagen fija 21
 - Avance de cuadros 21
 - Saldo de capítulos o pistas adelante o atrás 21
 - Exploración a alta velocidad 22
- ❑ Diferentes velocidades de reproducción en la perilla shuttle 23

Funcionamiento usando iconos de menú GUI

- ❑ Información general acerca de iconos de menú GUI. . 24
- ❑ Exploración a alta velocidad 25

Funcionamiento avanzado

- ❑ Uso de un menú de títulos 26
- ❑ Uso de un menú DVD 26
- ❑ Memorizando programación para DVD's vistos. . . 27
- ❑ Cambio de idioma de subtítulos 28
- ❑ Cambio del idioma de pista sonora de audio . . . 28
- ❑ Vista desde otro ángulo 29
- ❑ Producción de un efecto 3D Surround 29
- ❑ Repetir reproducción 30
- ❑ Almacenamiento de marcadores en la memoria para su visualización (o escucha) de nuevo 31
- ❑ Función de zoom 32
- ❑ Reproducción al azar 32
- ❑ Reproducción de programas 33
- ❑ Reproducción de discos MP3 34-35

Configuraciones iniciales

- ❑ Selección de configuraciones inicial 36
- ❑ Selección de los idiomas de los disco 37
- ❑ Selección del nivel clasificación y password 38-39
- ❑ Selección de TV Aspect(Aspecto de TV) 40
- ❑ Selección del idioma del menús 41
- ❑ Selección de salida de audio digital 42
- ❑ Selección del altavoz 43
- ❑ Otros (DRC / Vocal) 44
- ❑ Tabla de idiomas y sus abreviaturas 45

Referencia

- ❑ Requisitos de los disco/información del copyright. . . . 46
- ❑ Antes de llamar al servicio técnico 47
- ❑ Especificaciones 48

PRECAUCION: LEA Y OBSERVE TODAS LAS INSTRUCCIONES Y PRECAUCIONES VISTAS EN ESTE MANUAL. Y LAS MARCADAS EN LA UNIDAD. RETENGA ESTE MANUAL PARA REFERENCIA FUTURA.

Este equipo ha sido diseñado y construido promoviendo la seguridad personal. El mal uso podría causar una descarga eléctrica o incendio. Usted no correrá ningún peligro si sigue los procedimientos de instalación, uso y reparación incluidos en este manual.

Esta unidad es totalmente transistorizada y no contiene ninguna parte que pueda ser reparada por el usuario.

NO REMUEVA LA CUBIERTA DEL EQUIPO, O PUEDE SER EXPUESTO A UN VOLTAJE PELIGROSO. REFIERA EL MANTENIMIENTO A PERSONAL CALIFICADO.

1. Leer manual de usuario.

Después de desempacar el producto, lea el manual de usuario cuidadosamente y siga cada una de las instrucciones.

2. Fuentes de Poder

Este producto debe ser operado solo con la fuente de poder indicada en la etiqueta del gabinete. Si no se está seguro del tipo de fuente de poder de su hogar consulte con su proveedor o su compañía local de electricidad. Con los productos que necesiten operar por baterías, u otras fuentes, refierase a las instrucciones de operación.

3. Aterrizaje o Polarización

Este producto está equipado con un conector - en el cable de alimentación-polarizado (un terminal más grande que el otro) Este cable se podrá enchufar de una sola manera.

Esta es una medida de seguridad. Si no es capaz de insertar el cable totalmente en la toma, pruebe invirtiendo el conector. Si todavía falla en insertarse, contacte a un electricista para reemplazar la toma obsoleta. No trate de forzar el cable polarizado.

4. Ventilación

Las ranuras y aberturas en el gabinete son para ventilación y asegurar la operación eficiente del producto, y lo protege de sobrecalentamiento. Estas aberturas no deben ser cerradas o tapadas. Las aberturas no deben ser bloqueadas poniendo el equipo en una cama , sofá u otra superficie similar. Este producto no podrá ser puesto en un estante o armario, a menos que la ventilación correcta sea dada, o sean conocidas las instrucciones de instalación en dicho armario.

5. CALOR

Este producto debe ser situado lejos de fuentes de calor como radiadores, termo-registros, estufas, u otros productos, incluyendo amplificadores que producen calor.

6. Agua y Humedad

No utilice este producto cerca del agua -por ejemplo-, cerca de una bañera, lava manos, lava platos. o lavadero; cerca de una piscina, u otros.

7. Limpieza

Desenchufe este producto del toma corriente antes de limpiar.No utilice líquidos limpiadores o aerosol, use una tela levemente mojada.

8. Protección del cable de tomacorriente

El cable de alimentación debe ser ubicado de forma tal que no pueda ser pisado o apretado por objetos puestos contra el, prestando mucha atención al enchufe, receptáculos, y el punto de donde salen del producto.

9. Sobrecarga

No se debe sobrecargar los tomacorrientes, extensiones o receptáculos porque puede resultar en riesgo de descarga eléctrica.

10. Rayos

Para protección suplementaria de este producto durante tormentas, o cuando es dejado sin uso por un largo tiempo, desenchúfelo del tomacorriente. Esto evitará daños al producto causado por rayos y por variaciones de voltaje.

11. Entrada de objetos y líquido

Nunca empuje objetos de ninguna clase dentro de las aberturas, pueden tocar peligrosos centros de voltaje y ocasionar cortocircuitos que resultarían en fuego o descarga eléctrica. Nunca derramar líquido de ninguna clase sobre este producto.

12. Accesorios.

No use accesorios no recomendados por el fabricante del producto, pues podrían causar daños.

13. Accesorios

No coloque este producto en un estante, armario, o mesa inestable. El producto puede caerse, causando serios daños a un adulto o niño, y daños serios al producto. Use solo con un estante, armario o mesa, recomendado por el fabricante o vendido con el producto. Cualquier instalación del producto deberá seguir las instrucciones del fabricante, y debe usar un accesorio de montaje recomendado por el fabricante. La combinación del armario y el producto debe ser manejada con mucho cuidado. Paradas rápidas y superficies desiguales causarán que el armario y el producto se caigan.

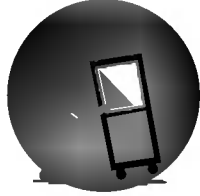
**14. Bandeja de CD**

Mantenga sus dedos alejados de la bandeja de cd al cerrarse. Podría causarle serios daños.

15. Carga

No coloque objetos pesados sobre, ni pise el producto. Los objetos pueden caerse, causándole serios daños a usted y su producto.

16. Conectando

Cuando conecte el producto a otro equipo, apague el producto y desenchufe todo el equipo del toma corriente. Al no hacerlo puede causar descarga eléctrica y serios daños a su persona. Lea el manual de usuario del otro equipo cuidadosamente y siga las instrucciones en el momento de hacer las demás conexiones.

17. Volumen

Reduzca el volumen al mínimo valor antes de encender el producto. De lo contrario, un volumen alto repentino puede causar daños a la bocina o al oído.

18. Distorsión del sonido

No permita que el producto genera sonido distorsionado por un largo tiempo. Podría causar que la bocina se sobrecaliente y se quemé.

19. Audífonos

Cuando use los audífonos, mantenga el volumen a un nivel moderado. Si usa los audífonos continuamente con volumen alto, podría causar entonces daños a la audición.

20. Rayo laser

No mire dentro de la abertura de la bandeja de disco o abertura de ventilación del producto para ver la naturaleza del rayo laser. Puede causar daños a la vista.

21. Disco

No use discos agrietados, deformes, o reparados. Estos son fácilmente rompibles y pueden causar serios daños a las personas u ocasionar un mal funcionamiento del producto.

22. Daños requiriendo mantenimiento

Desconecte el producto del toma corriente y refiera el mantenimiento al personal calificado dentro de las siguientes condiciones:

- a) Cuando el alambre del cable de alimentación ha sido roto o dañado.
- b) Si se ha derramado líquido, u objetos han caído dentro del producto.
- c) Si el producto ha sido expuesto a la lluvia o al agua.
- d) Si el producto no opera normalmente siguiendo el manual de instrucciones. Ajuste solamente los controles que cubre el manual de instrucciones porque un ajuste inapropiado de otros controles puede causar daños que normalmente requieren de horas de trabajo por técnicos calificados para restaurar el producto a su funcionamiento normal.
- e) Si el producto se ha dejado caer o has sido dañado en cualquier manera.
- f) Cuando se observa un cambio drástico en el funcionamiento del producto, esto indica que requiere de mantenimiento.

23. Mantenimiento

No trate de darle mantenimiento a este producto, remover o abrir cubiertas podrían exponerlo a peligrosos voltajes u otros peligros. Refiera todo el mantenimiento a personal de mantenimiento calificado.

24. Partes de repuesto

Cuando se requieran partes de repuesto, esté seguro de que el técnico de mantenimiento ha usado partes de repuesto especificados por el fabricante o que tengan las mismas características que la pieza original. Sustituciones no autorizadas pueden resultar en fuego, descarga eléctrica, u otros daños.

25. Inspección de seguridad

Al finalizar cualquier mantenimiento o reparación del producto, pídale al técnico de mantenimiento que efectúe inspecciones de seguridad que verifiquen que el producto esté en buenas condiciones.

Notas acerca de la utilización

- ❑ Cuando traslade el reproductor de DVD, utilice la caja y materiales de embalaje originales. Para una máxima protección, vuelva a embalar la unidad, como llegó embalada de fábrica.
- ❑ No utilice líquidos volátiles, del tipo de sprays insecticidas, junto al reproductor de DVD. No deje productos de goma o plástico en contacto con el reproductor de DVD durante periodos prolongados. Dejarán marcas en el acabado.
- ❑ Los paneles superior o inferior del reproductor de DVD pueden calentarse tras un periodo prolongado de tiempo. Es algo normal, no se trata de un fallo de funcionamiento.
- ❑ Cuando el reproductor de DVD no esté en uso, asegúrese de extraer el disco y apague el aparato.
- ❑ Si no utiliza el reproductor de DVD durante un periodo prolongado de tiempo, el aparato puede no funcionar correctamente en el futuro. Enciéndalo y utilice el reproductor de DVD ocasionalmente.

Notas acerca de la ubicación

- ❑ Si coloca el reproductor de DVD cerca de un televisor, radio o video, la imagen puede perder calidad y distorsionarse el sonido. En este caso, separe el reproductor de DVD del televisor, radio o video.

Notas acerca de la limpieza

Utilice un paño suave y seco.

- ❑ Para la suciedad persistente, moje el paño en una solución con un detergente suave, escúrralo bien y limpie. Seque con un paño seco. No utilice disolventes, del tipo de la bencina, porque pueden dañar la superficie del reproductor de DVD.
- ❑ Si utiliza un paño saturado con agentes químicos para limpiar la unidad, siga las instrucciones del producto.

Precaución: la limpieza y ajuste de los lentes y/u otros componentes del mecanismo de reproducción debe ser realizada por un técnico calificado.

Para obtener una imagen más clara

El reproductor de DVD se trata de un aparato de precisión de alta tecnología. Si las lentes y las piezas de la disquetera están sucias o desgastadas, puede resentirse la calidad de la imagen. Para obtener una imagen clara, recomendamos una inspección y mantenimiento regulares (limpieza o cambio de piezas) cada 1.000 horas de uso dependiendo del entorno de uso. Para más detalles, póngase en contacto con su distribuidor más cercano.

Notas acerca de la condensación de humedad

Daños por condensación de humedad al reproductor de DVD. Lea detenidamente la información siguiente.

La condensación de humedad se produce, por ejemplo, cuando se vierte una bebida fría en un vaso en un día de calor. Se forman gotas de agua en el exterior del vaso. Del mismo modo, la humedad puede condensarse en los lentes de esta unidad, una de las partes internas más importantes del reproductor de DVD.



Se produce condensación de la humedad durante los casos siguientes.

- ❑ Cuando se cambia el reproductor de DVD directamente de un lugar frío a otro más cálido.
- ❑ Cuando se usa el reproductor de DVD en una habitación en la que acaba de encenderse la calefacción, o un lugar en el que el viento frío del aire acondicionado afecta directamente a la unidad.
- ❑ En verano, cuando se usa el reproductor de DVD en un lugar caliente y húmedo justo tras haber tenido el reproductor de DVD en una habitación con aire acondicionado.
- ❑ Cuando se utiliza el reproductor de DVD en un lugar húmedo.

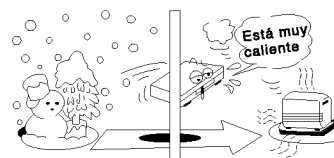

❑ No utilice el reproductor de DVD cuando pueda producirse condensación por humedad.

Si utiliza el reproductor de DVD en tal situación, puede dañar los discos y partes internas. Saque el disco, conecte el cable de alimentación del reproductor de DVD a la toma de pared, encienda el reproductor de DVD y déjelo en "ON" durante dos o tres horas. Entonces, el reproductor de DVD se habrá calentado y se habrá evaporado la humedad. Mantenga el reproductor de DVD conectado a la toma de pared y se evitará la formación de condensación.

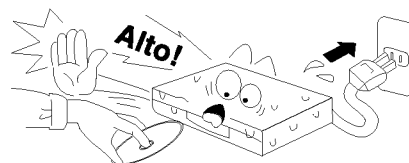

Esta sección le muestra cómo manejar, limpiar y guardar los discos

Para el manejo de los discos

- No toque el lado de reproducción del disco.



- No coloque papel o cinta en los discos.



Para almacenar los discos

- No guarde los discos en un lugar sujeto a la luz solar directa o cerca de una fuente de calor.
- No guarde discos en lugares sujetos a la humedad y el polvo, del tipo de un cuarto de baño o cerca de un humidificador.
- Guarde los discos verticalmente en una caja. Si apila los discos o coloca objetos sobre ellos, o si los guarda fuera de sus cajas, pueden dañarse.

Para limpiar los discos

- Las marcas de dedos y el polvo en el disco hacen que se deterioren la imagen y el sonido. Limpie el disco desde el centro hacia fuera con un paño seco. Mantenga los discos siempre limpios.
- Si no logra eliminar el polvo con un paño seco, limpie el disco suavemente con un paño ligeramente humedecido y pase posteriormente un paño seco.
- No utilice ningún tipo de disolventes del tipo de diluyentes, bencina, limpiadores comerciales o pulverizadores antiestáticos para discos de vinilo. Pueden dañar el disco.

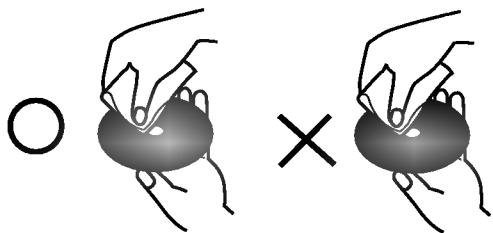

Acerca de este manual de instrucciones

- Este manual de instrucciones explica las instrucciones básicas de este reproductor de DVD.
- Algunos discos de DVD tienen funciones que pueden no explicarse en este manual de instrucciones. Por lo tanto, algunas instrucciones pueden diferir de este manual de instrucciones y puede haber instrucciones adicionales. En este caso, siga las instrucciones visualizadas en la pantalla del televisor o el embalaje.
- Puede aparecer "⊘" en la pantalla de televisión durante el funcionamiento. Este icono significa que la función explicada en este manual de instrucciones no está disponible en ese disco DVD específico.

Panel frontal

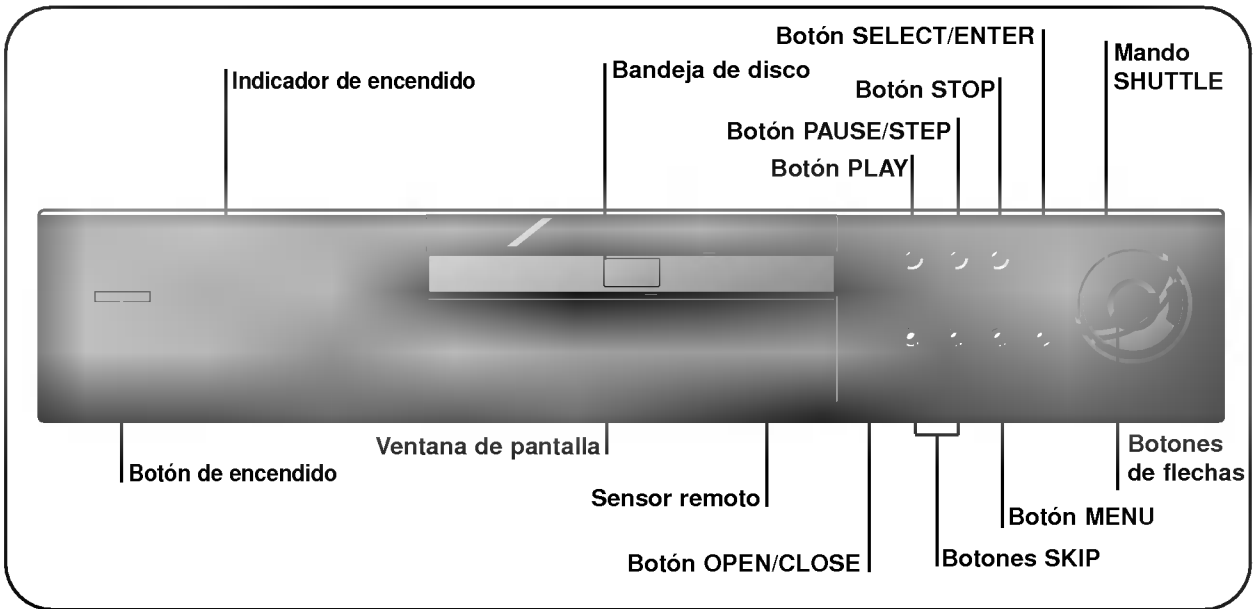

VENTANA DE PANTALLA

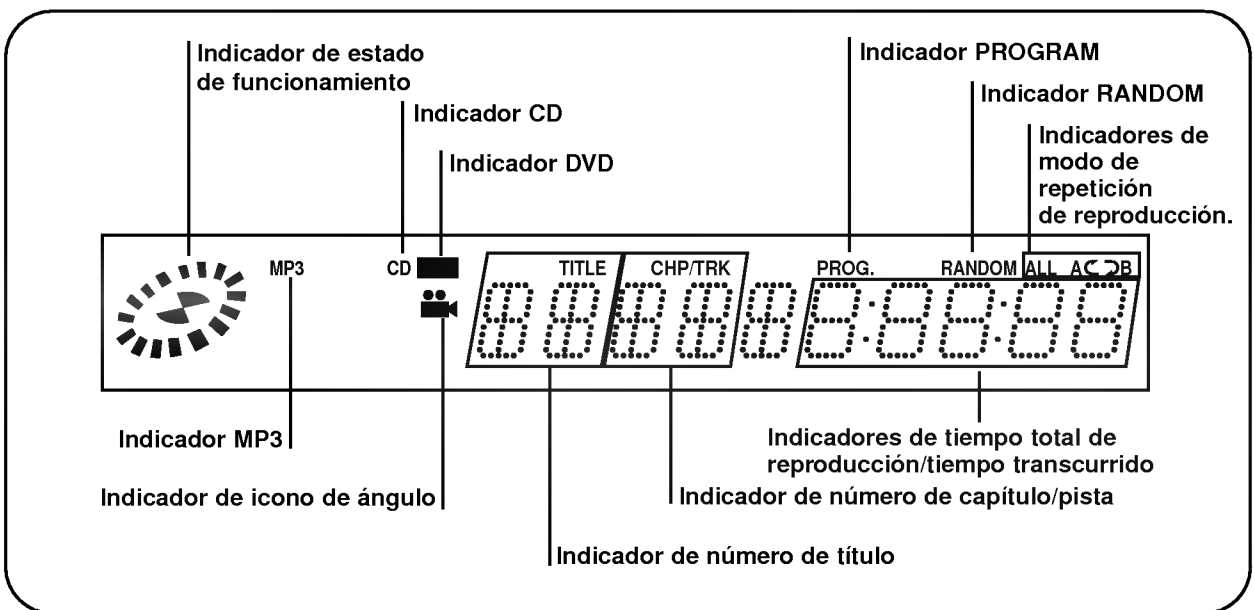

Panel trasero

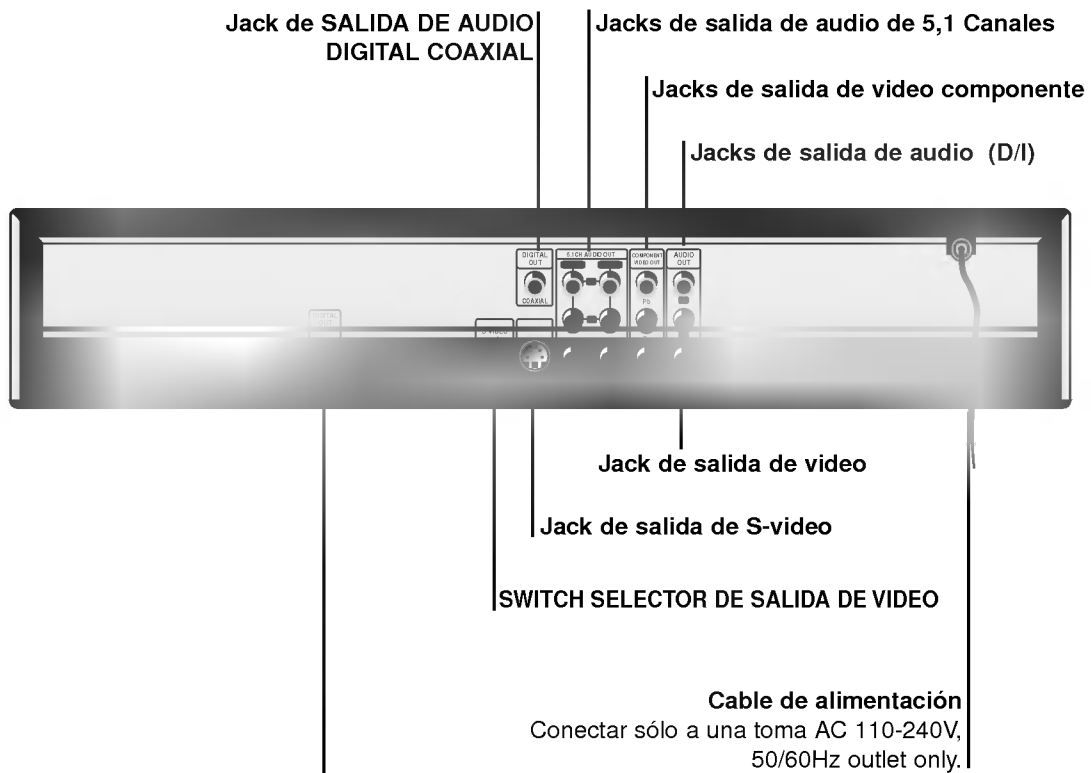

Conector de SALIDA DE AUDIO PARA CABLE OPTICO DIGITAL

Quite del conector la tapa de protección contra el polvo y conecte firmemente el cable óptico digital (no suministrado), de modo que coincidan las configuraciones del cable y del conector. Guarde la tapa de protección y vuelva a instalarla siempre que no utilice el conector, para protegerlo contra el polvo.

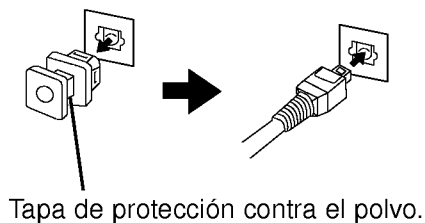

MANDO A DISTANCIA

Encontrará instrucciones para cada una de las funciones de control en las secciones apropiadas de este manual de instrucciones.

The diagram shows a DVD remote control with the following labeled buttons and features:

- Botón POWER**: Power button.
- *Botón TITLE**: Title button.
- Botón DISPLAY**: Display button.
- Botón SELECT/ENTER**: Select/Enter button.
- ***Botones ARROW (Volumen/Canal)**: Arrow buttons for volume and channel.
- Botón MARKER**: Marker button.
- Botón SEARCH**: Search button.
- Botón SKIP (*SEARCH) ◀◀**: Skip back button.
- Botones numéricos**: Numeric keypad (0-9).
- Botón SETUP**: Setup button.
- Botón SUBTITLE**: Subtitle button.
- Botón REPEAT**: Repeat button.
- Botón CLEAR**: Clear button.
- Botón A-B**: A-B button.
- Switch Selector DVD y TV**: DVD/TV selector switch.
- Botón OPEN/CLOSE**: Open/Close button.
- Botón RETURN (Entrada de video en el TV)**: Return button.
- **MENU button**: Menu button.
- SOUND (MUTE) button**: Sound/Mute button.
- Botón ZOOM**: Zoom button.
- Botón PAUSE/STEP**: Pause/Step button.
- Botón SKIP (*SEARCH) ▶▶**: Skip forward button.
- Botón PLAY**: Play button.
- Botón STOP**: Stop button.
- Botón PROGRAM**: Program button.
- Botón ANGLE**: Angle button.
- Botón AUDIO**: Audio button.
- Botón SETUP**: Setup button.
- Mando Shuttle FWD/REV SLOW/SCAN**: Shuttle control for forward, reverse, slow, and scan.

***Botón TITLE**
 Utilice el botón TITLE para visualizar la pantalla de títulos incluida en los discos DVD. Para operar una pantalla de menú, siga las instrucciones de "Uso de un menú de títulos" (página 26).

****Botón MENU**
 Utilice el botón MENU para visualizar la pantalla de menú incluida en los discos DVD. Para operar una pantalla de menú, siga las instrucciones de "Uso de un menú DVD" (página 26).

***** Botones de flechas direcciones**
 (arriba, abajo, derecha, izquierda) para destacar la selección en una pantalla de menú GUI, pantalla TITLE o MENU.

* Presione por dos segundos para cada función.

El control remoto opera las características comunes, pero no todas, modelos y marcas de IF (infra rojo) controlan TV's.

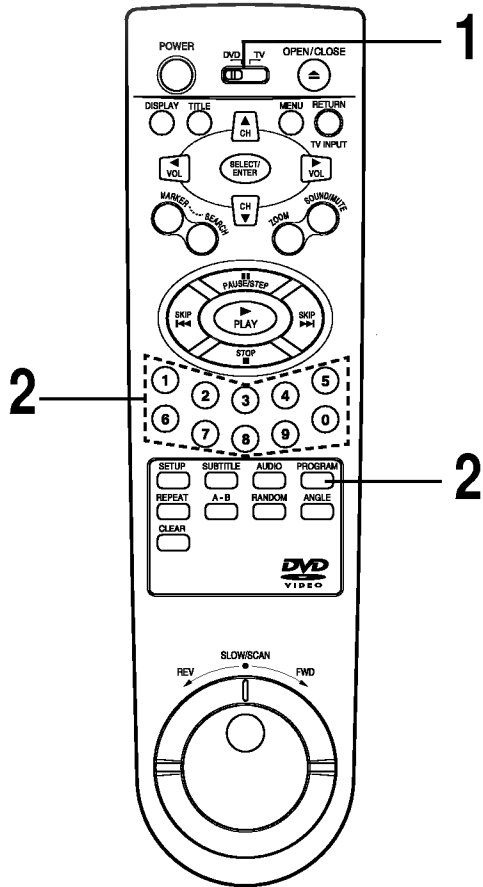

Programar el DVD/TV seleccionar TV.

Mientras presiona el botón PROGRAM presione el botón de numero para fijar el numero de código, referido en la tabla inferior.

Algunas compañías manufactureras tienen mas de un numero de código. Si el control remoto no opera con la TV espúes de programar el numero de código, pruebe otro código.

Para controlar la TV

POWER, numéricos(0~9), SELECT (ENTER), RETURN (Entrada de video en el TV), CH (Canal) ▼/▲, VOL (Volumen) ▼/▲ and 3D SOUND (MUTE) botones en el control remoto están activados.

○ Debido a la variedad de códigos usado por las compañías manufactureras, nuestra compañía no puede garantizar que el MBR del control remoto operara con cada modelo de las marcas antes listadas.

Fabricante de TV	Códigos	Fabricante de TV	Códigos
ADMIRAL	16,33,37,44,45	MG/MITSUBISHI	01,08,32,34
AIWA	70	MONTGOMERY WARD	01,06,08,09,23,24,32,33,34
AKAI	01	NEC	01,08
AMARK	09	NOBLEX	07
AOC	01	PACKARD BELL	43
BELL & HOWELL	33	PANASONIC	07,11,13,25,35,36
BROKSONIC	18,19	PHILCO	01,06,07,08,09,15,38,43,58
CANDLE	51	PHILIPS	06,07,43,61,62,65
CCE	07	PIONEER	30
CENTURION	08	PORTLAND	09
CINERAL	43	PROSCAN	03,37,44
CITIZEN	49,50,51,52,53,54,55	QUASAR	11,13
CORONADO	09	RADIO SHACK	16,17,23
CROWN	09	RCA	01,03,37,44,69
CURTIS MATHES	01,03,08,33,35,37,44	REALISTIC	16,17,23
DAEWOO	16,38,39,40,41,42,43	SAMPO	08
DAYTRON	01,08	SAMSUNG	01,08,09,25,68
EMERSON	01,09,16,17,18,19	SANYO	28,29
FISHER	28,29	SCOTT	01,08
FUNAI	46,47	SEARS	09,25,26,27,28,29
GENERAL ELECTRIC	03,10,11,13,37,44	SEMP	64
GRADIENTE	01,56,57,63,67	SHARP	09,22,23,24,60,66
HITACHI	09,14,15,43	SIGNATURE 2000	01,06,08,09,10,23,24,33,34
JC PENNEY	01,08,10,27,35	SONY	12,62
JVC	20,21,63,67	SOUNDESIGN	51
KIOTE	43	SYLVANIA	01,04,05,06,07,08,35,51
KMC	09	SYMPHONIC	46,47
KTV	01,08,09,31	TATUNG	11
LG (GOLDSTAR)	01,07,08,09,35,39,40	TEKNIKA	07,09,16,33,51
LODGENET	33	TELERENT	09,33
LOGIK	33	THOMSON	69
LXI	09,24,25,26,27,28,29	YORX	08
MAGNAVOX	01,02,04,05,06,07,08,09,20,34,35,43,51,61,62,65	TOSHIBA	01,25,26,27,64
MAJESTIC	33	WARDS	01,06,08,09,10,33,34
MARANTZ	01,32	XR1000	48
MEMOREX	33	ZENITH	02,33,59

Preparación del mando a distancia

Introduzca las pilas en el mando a distancia para poder utilizarlo con el reproductor del DVD.

Abra la tapa de las pilas.

Introduzca las pilas (tamaño AAA).

- Asegúrese de que los polos + y – de las pilas corresponden con las marcas del interior del compartimento de las pilas.

Cierre la tapa.

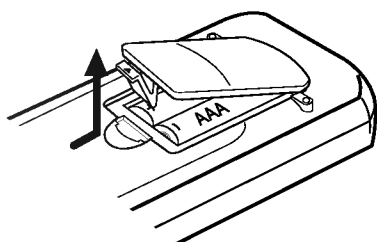

Funcionamiento con mando a distancia

Esta sección le muestra cómo usar el mando a distancia.

Dirija el mando a distancia hacia el sensor remoto y pulse los botones.

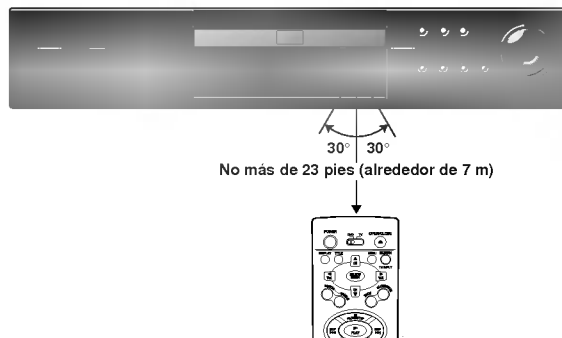

Distancia: alrededor de 23 pies (7 m) con respecto al frente del sensor remoto.

Ángulo: alrededor de 30° en cada dirección del frente del sensor remoto.

- * No exponga el sensor remoto del reproductor de DVD a fuentes intensas de luz, del tipo de la luz solar directa. Si lo hace, podría no poder utilizar el reproductor de DVD con el mando a distancia.

- El uso inadecuado de las pilas puede causar fugas y corrosión.
- Para un uso correcto del mando a distancia, siga las instrucciones.
- No introduzca las pilas en el mando a distancia en la dirección incorrecta.
- No cargue, caliente, abra o cortocircuite las pilas. No lance las pilas al fuego.
- No deje pilas agotadas en el mando a distancia.
- No utilice tipos diferentes de pilas al mismo tiempo y no mezcle pilas nuevas y usadas.
- Si no utiliza el control remoto durante un periodo prolongado de tiempo, saque las pilas para evitar posibles daños resultante de la corrosión de las pilas.
- Si el mando a distancia no funciona correctamente o si se reduce el alcance operativo, cambie las pilas con otras nuevas.
- Si se producen fugas en las pilas, limpie el líquido de las pilas del compartimento e introduzca pilas nuevas.
- Las pilas deberían tener una duración no inferior a un año con un uso normal.

- Dirija el mando a distancia al sensor remoto del reproductor de DVD.
- No deje caer o golpee el mando a distancia.
- No deje el mando a distancia cerca puntos de temperatura elevada o con humedad.
- No deje caer agua ni coloque nada mojado sobre el mando a distancia.
- No abra el mando a distancia.

Conexión del reproductor de DVD a su televisor.

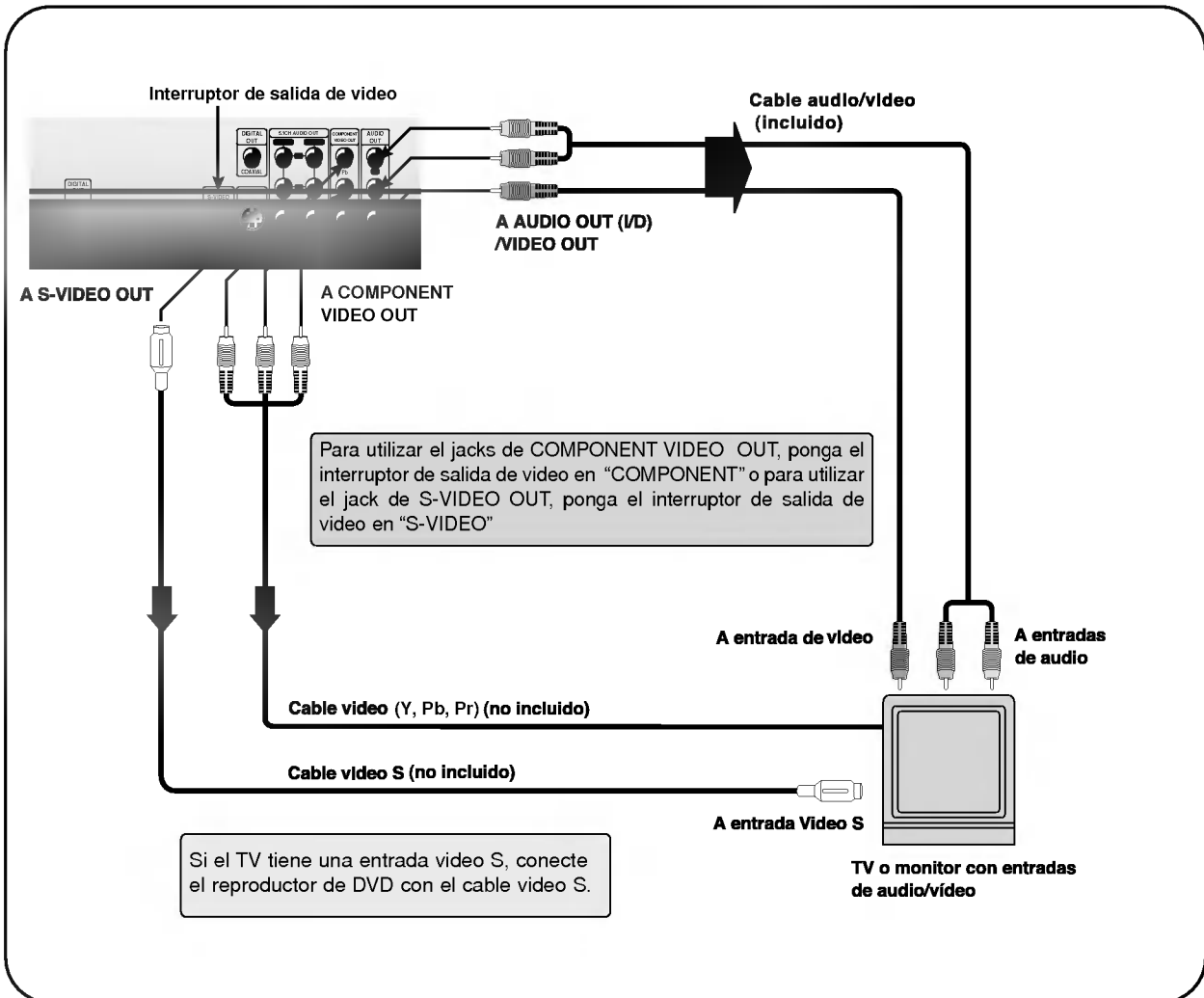

- Consulte también el manual de instrucciones de su televisor.
- Cuando conecte el reproductor de DVD a su TV, asegúrese de apagar y desconectar ambas unidades de la red antes de realizar cualquier conexión.
- Conecte el reproductor de DVD a su TV directamente. Si conecta el reproductor de DVD a un video, se distorsionará la imagen de reproducción porque los discos de video de DVD están protegidos contra copias.

⚠ Precaución

No ponga la Salida de audio digital de este reproductor DVD en "Dolby Digital" a menos que esté conectando el jack DIGITAL OUT de este reproductor de DVD a un descodificador AV que tenga la función de descodificación Dolby Digital. Un elevado volumen de sonido puede dañar sus oídos, así como los altavoces. (Consulte "Selección de Salida de Audio Digital" en la página 42).

Puede escuchar el sonido de discos compactos y discos DVD en estéreo.

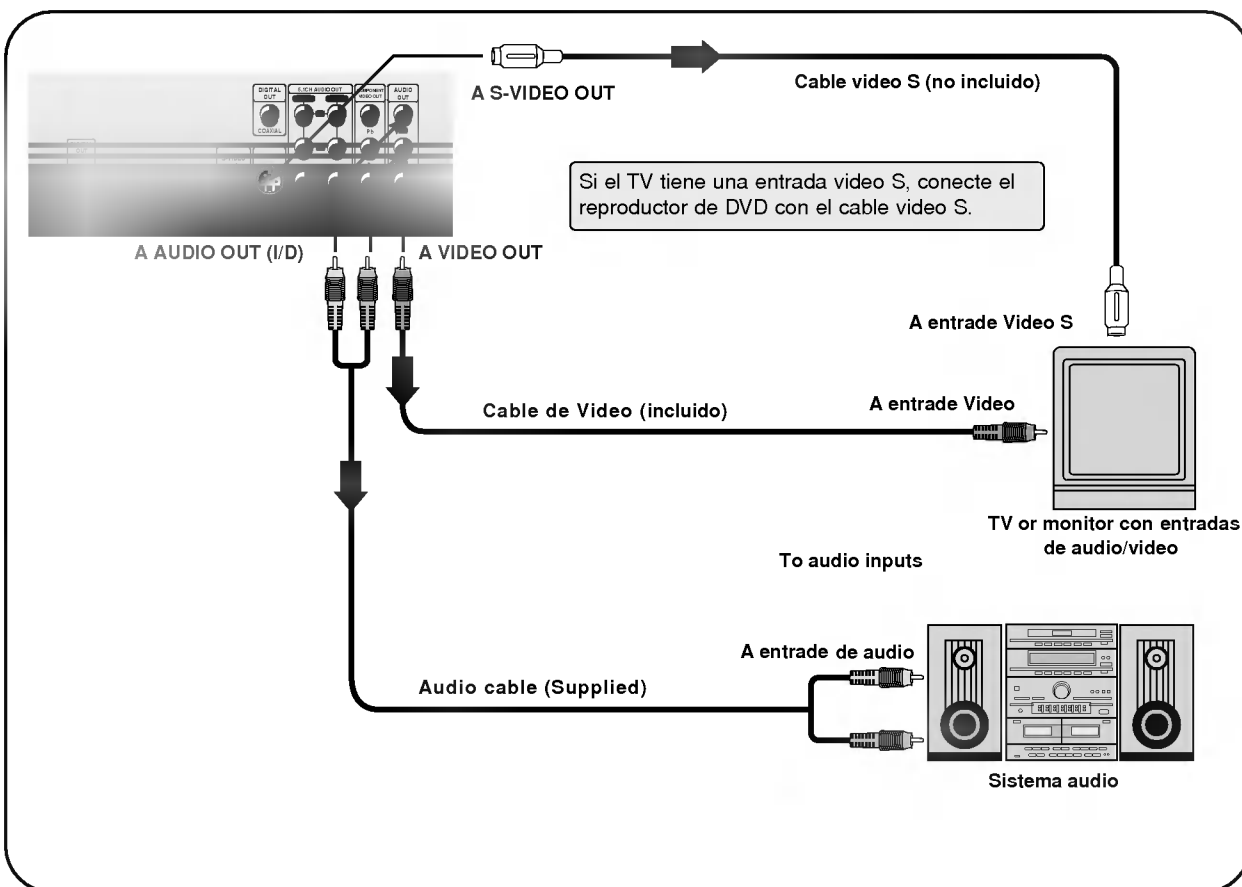

- Consulte también el manual de instrucciones del sistema de video.
- Cuando conecte el reproductor de DVD a otros equipos, asegúrese de apagar y desconectar todos los equipos de la red antes de realizar cualquier conexión.
- Si coloca el reproductor DVD cerca de un sintonizador o radio, puede distorsionarse el sonido de emisión de radio. En este caso, separe el reproductor de DVD del sintonizador y la radio.
- El sonido de salida del reproductor de DVD tiene una gama dinámica. Asegúrese de ajustar el volumen del receptor a un nivel de escucha moderado. De otro modo, pueden dañarse los altavoces debido a un elevado volumen de sonido repentino.
- Apague el receptor antes de conectar o desconectar el cable de alimentación del reproductor de DVD. Si deja el receptor encendido, pueden dañarse los altavoces.

⚠ Precaución

No ponga la Salida de audio digital de este reproductor DVD en "Dolby Digital" a menos que esté conectando el jack DIGITAL OUT de este reproductor de DVD a un descodificador AV que tenga la función de descodificación Dolby Digital. Un elevado volumen de sonido puede dañar sus oídos, así como los altavoces. (Consulte "Selección de Salida de Audio Digital" en la página 42).

Disfrute el sonido Dolby Digital

Puede disfrutar el sonido dinámico de alta calidad de Dolby Digital, Dolby ProLogic, y Estéreo Digital de 2 canales.

Dolby Digital

Dolby Digital es la tecnología de sonido surround utilizada en salas de proyección cinematográficas para las películas más recientes, y ya se dispone de ella para reproducir estos efectos en su hogar. Puede disfrutar en los discos DVD de películas y conciertos grabados en directo con este sonido realista y dinámico conectando el reproductor de DVD a un receptor de 6 canales equipado con un descodificador Dolby Digital o procesador Dolby Digital.

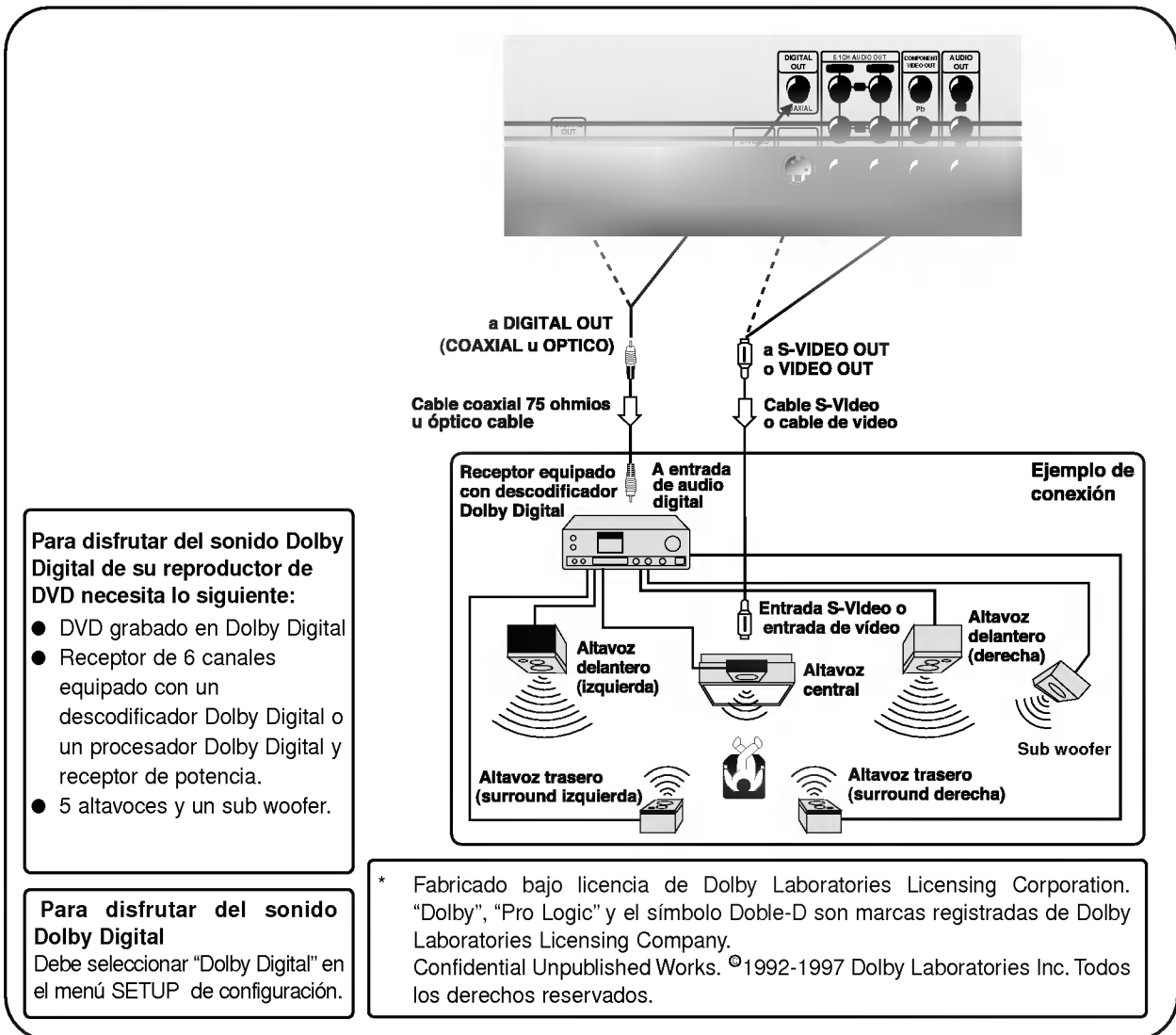

- Consulte también el manual de instrucciones de su equipo de audio.
- Cuando conecte el reproductor de DVD a otros equipos, asegúrese de apagar y desconectar todos los equipos de la red antes de realizar cualquier conexión.
- El sonido de salida del reproductor de DVD tiene una gama dinámica. Asegúrese de ajustar el volumen del receptor a un nivel de escucha moderado. De otro modo, pueden dañarse los altavoces debido a un elevado volumen de sonido repentino.
- Apague el receptor antes de conectar o desconectar el cable de alimentación del reproductor de DVD. Si deja el receptor encendido, pueden dañarse los altavoces.

Disfrute del Sonido Digital Dolby (5,1 Canales)

Dolby Digital Surround (5,1 Canales)

Dolby Digital es una tecnología del sonido digital de seis canales desarrollada por Dolby Laboratories para la reproducción del sonido surround como en los cines. Los reproductores DVD que soportan la tecnología Dolby Digital muestran este logo . Puede disfrutar de un sonido real, como en el cine, si está viendo una película DVD o escuchando música con un disco que muestre este logo. Dos altavoces delanteros, uno en el centro, y dos traseros más un subwoofer (altavoz para baja frecuencia) componen el sistema de audio "5,1-canales" que Dolby Digital utiliza.

Diagrama de conexiones

Conectar un receptor con entradas de 5,1 canales al reproductor y a los altavoces. Ver la figura debajo.

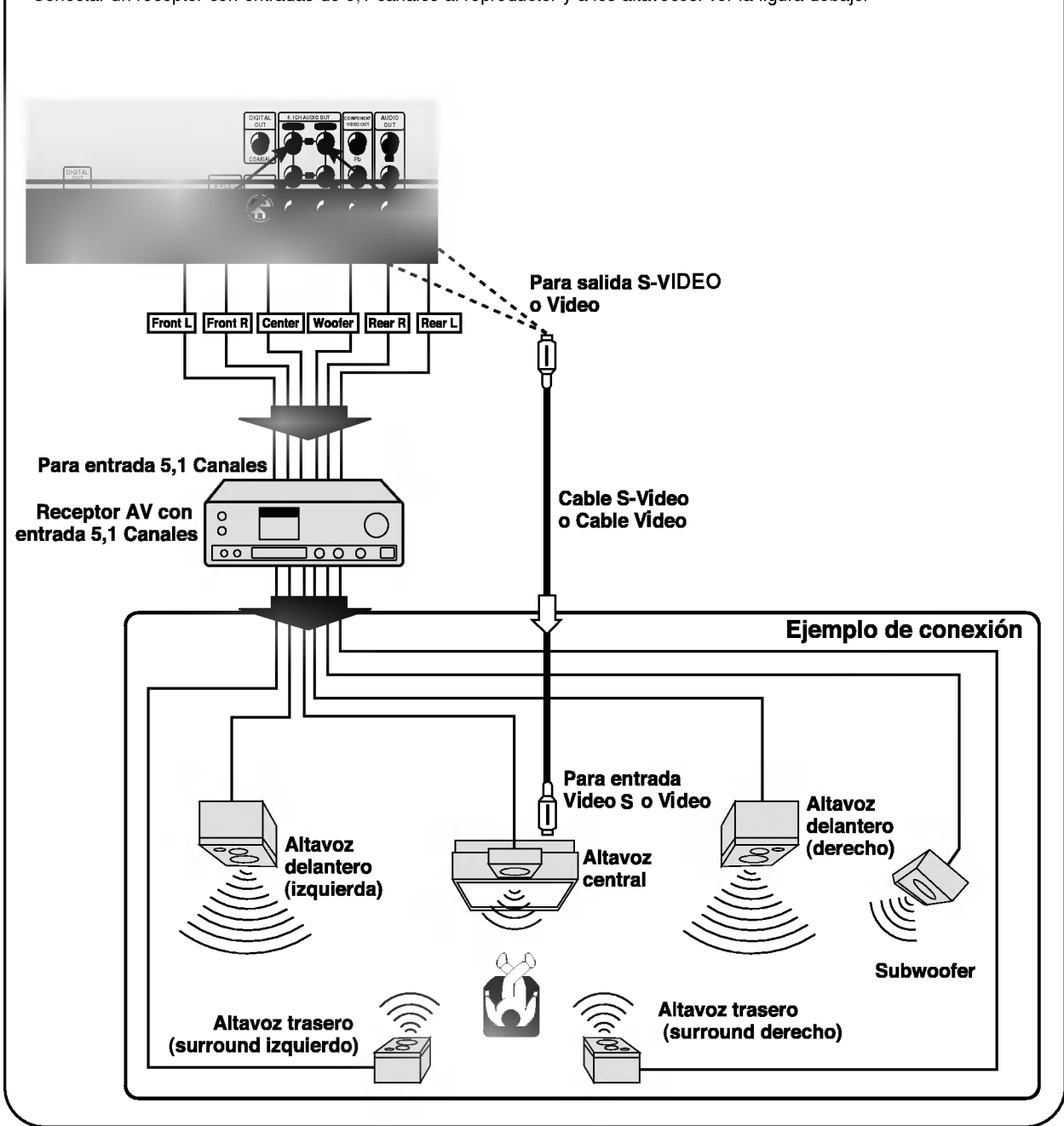

Disfrute el Sonido Dolby Pro Logic Surround

Dolby Pro Logic Surround

Puede disfrutar del sonido Surround aunque su receptor A/V no ofrezca la decodificación Dolby Digital. Si el receptor A/V tiene un decodificador Dolby Pro Logic, consulte el diagrama de conexión siguiente.

Conecte uno o dos altavoces traseros. El sonido de salida de los altavoces traseros será monoaural, incluso si conecta dos altavoces traseros

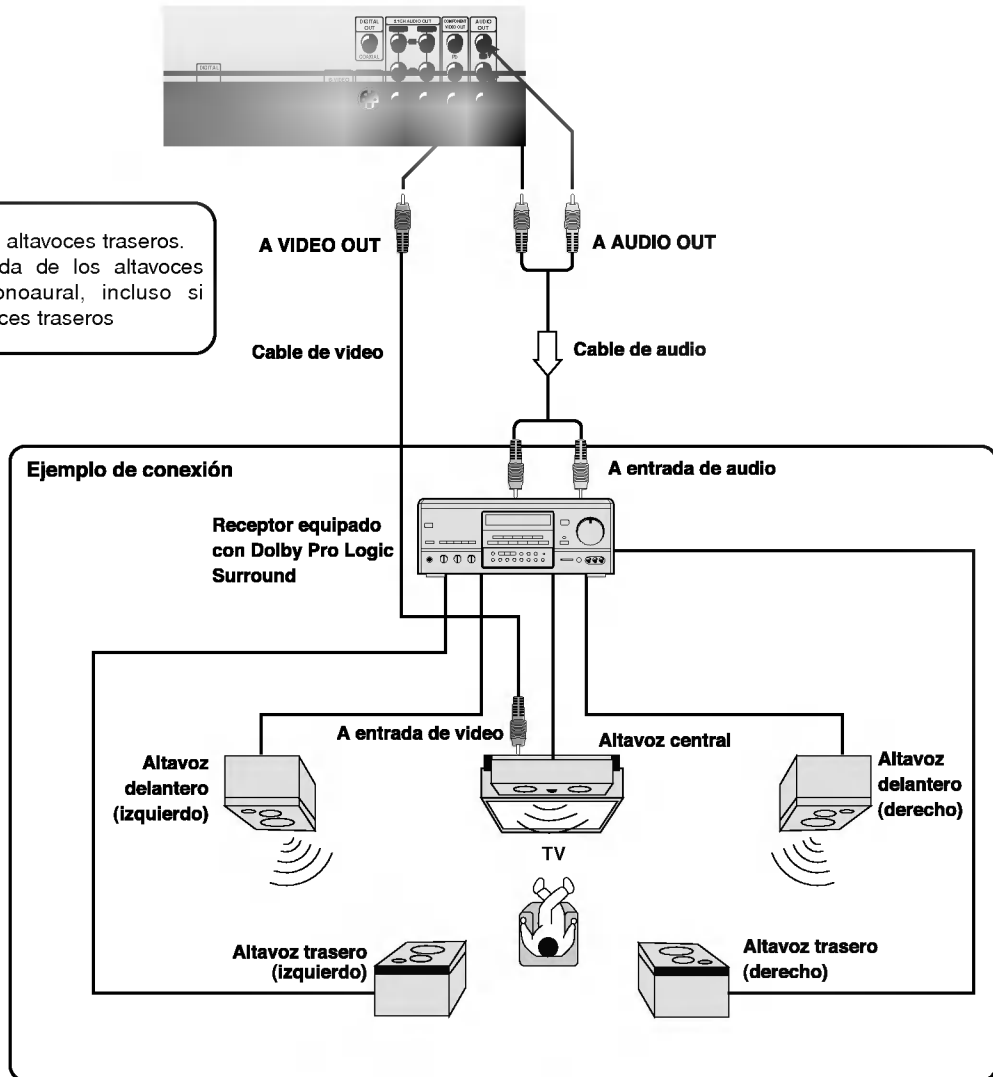

- **Con un receptor equipado con Dolby Digital**

Conecte el equipo del mismo modo que se ha descrito en "Disfrute del sonido Dolby Digital" en la página anterior. Consulte también el manual de instrucciones del receptor y configúrelo para poder disfrutar del sonido Dolby Pro Logic Surround.

⚠ Precaución

No ponga la Salida de Audio Digital de este reproductor DVD en "Dolby Digital" a menos que esté conectando el jack DIGITAL OUT de este reproductor DVD a un decodificador AV con función de decodificación Dolby Digital. Un sonido con un volumen elevado puede dañar sus oídos, así como los altavoces. (Consulte "Selección de Salida de Audio Digital" en la página 42).

Disfrute del sonido estéreo digital de 2 canales

Estéreo digital de 2 canales

Se puede disfrutar del sonido dinámico del Estéreo Digital de 2 canales conectando este reproductor de DVD a un receptor equipado con entrada de audio digital y sistema de altavoces (altavoces delanteros derecho e izquierdo).

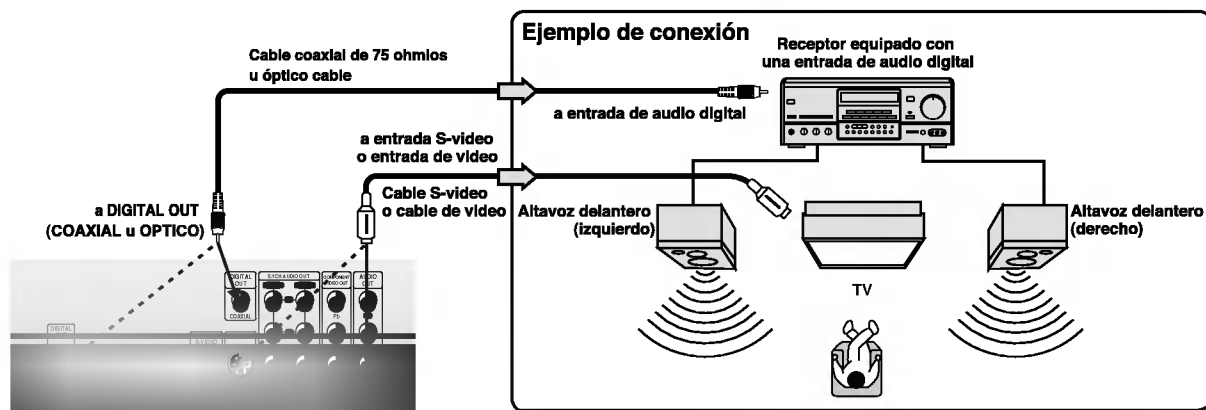

Disfrute del sonido DTS

Presentamos DTS Digital Surround™...la mejor tecnología para transformar los sistemas domésticos existentes en seis canales de discretos de un rendimiento de audio digital excepcionalmente claro, superior al de los discos compactos. Y DTS Digital Surround es el único formato de sonido surround 1.5 que le ofrece esta revolucionaria experiencia en 3 dimensiones con las nuevas grabaciones musicales en discos compactos, discos láser musicales o de películas 5.1 y, pronto, una amplia variedad de productos en DVD.



“DTS” y “DTS DIGITAL OUT” son marcas registradas de Digital Theater Systems Inc.

- Consulte también el manual de instrucciones de su equipo de audio.
- Cuando conecte el reproductor de DVD a otros equipos, asegúrese de apagar y desconectar todos los equipos de la red antes de realizar cualquier conexión.
- El sonido de salida del reproductor de DVD tiene una gama dinámica. Asegúrese de ajustar el volumen del receptor a un nivel de escucha moderado. De otro modo, pueden dañarse los altavoces debido a un elevado volumen de sonido repentino.
- Apague el receptor antes de conectar o desconectar el cable de alimentación del reproductor de DVD. Si deja el receptor encendido, pueden dañarse los altavoces.



Esta sección muestra los conceptos básicos de reproducción de un disco DVD.

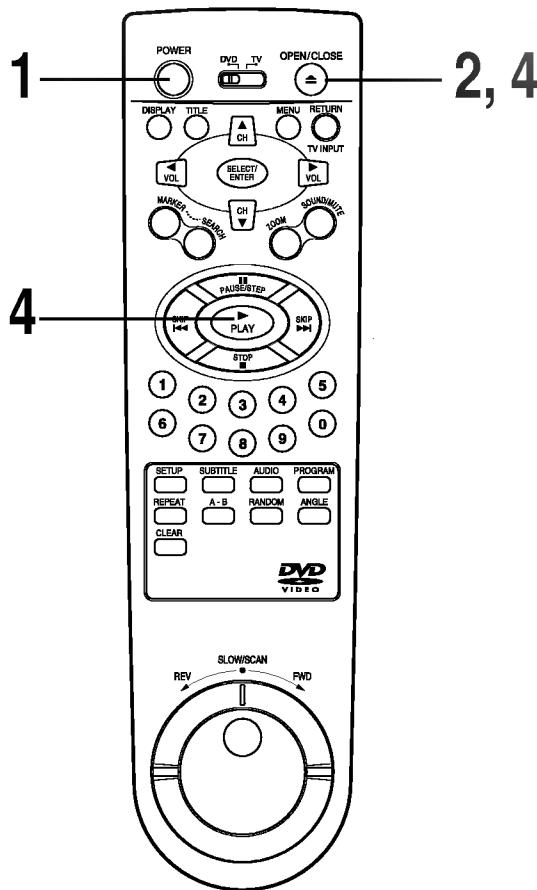
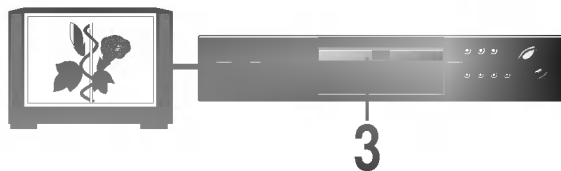

Preparaciones

- Cuando desee reproducir discos de video DVD, encienda el televisor y seleccione la entrada de video conectada al reproductor DVD.
- Cuando desee disfrutar el sonido de los discos de video DVD o los discos compactos de audio, encienda el sistema de audio y seleccione la fuente de entrada conectada al reproductor DVD.
- Para detalles de conexión, consulte las páginas 13 a 18.
- Seleccione el tamaño de imagen de acuerdo con la proporción de aspecto del televisor conectado en el menú de configuración (aspecto TV).
- Si no dispone del equipo necesario para disfrutar del sonido Dolby Digital, ponga la salida de audio digital en el menú de configuración en "PCM".

Pulse POWER.

Presione POWER el reproductor de DVD encenderá y se encenderá el led indicador.

Pulse OPEN/CLOSE.

Se abre la bandeja del disco.

- Puede abrir la bandeja pulsando este botón, incluso si el reproductor de DVD está en pausa.

Ponga un disco en la bandeja con el lado de reproducción hacia abajo.

- El disco tiene dos caras diferentes. Ponga el disco en la guía correcta de la bandeja. Si el disco queda fuera de la guía, puede dañarse y hacer que el funcionamiento no sea correcto.
- Coloque exclusivamente discos de 5" o de 3" en la bandeja.

Pulse PLAY.

La bandeja se cierra automáticamente y comienza la reproducción.

- Si el disco se coloca en la posición invertida (y es un disco de una sola cara) aparece en el televisor el mensaje "NO DISCO" o "ERROR DE DISCO".



Indicador de estado de funcionamiento.

- Si introduce un CD de audio, se ilumina el indicador CD de la pantalla del DVD. No aparece el número del título.
- Tras reproducir todos los capítulos del título, el DVD se para automáticamente y vuelve a la pantalla de menú.

Cuando aparece una pantalla de menú en la pantalla del televisor.

En el caso de los DVD interactivos, aparece una pantalla de menú en el televisor. Realice el paso 5 de la página 20 para comenzar la reproducción.

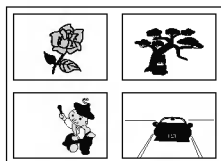

Ejemplo de menú en pantalla de DVD interactivo.



Pulse ▲/▼/◀▶ y pulse SELECT/ENTER o pulse el(los) botón(es) numérico(s) para seleccionar el capítulo deseado.

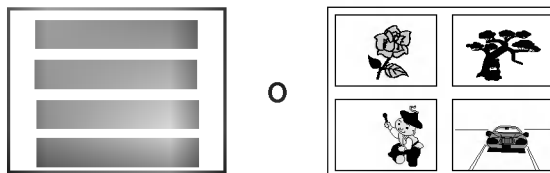
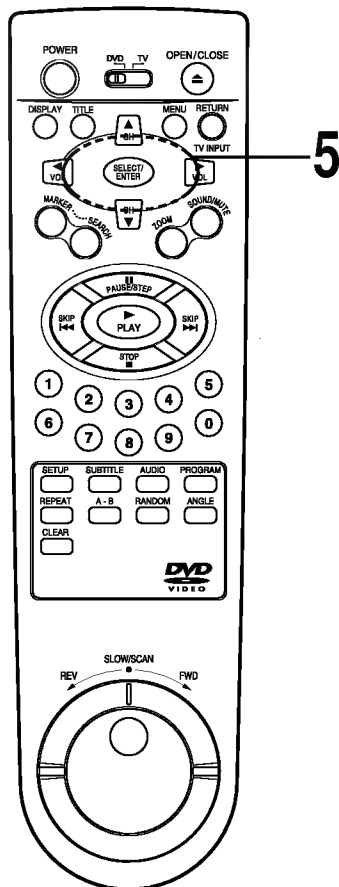

Comienza la reproducción de la selección realizada.

- Para más información, consulte la funda o caja del disco que se está reproduciendo.

Tras el funcionamiento

Cuando la unidad no esté en uso, saque el disco y pulse POWER para apagar la unidad.

- No mueva el reproductor DVD durante el funcionamiento. Podrían dañarse el disco y el reproductor DVD.
- Use el botón OPEN/CLOSE del mando a distancia o el reproductor del DVD para abrir y cerrar la bandeja del disco. No presione la bandeja del disco mientras esté en funcionamiento. Podría causar fallos de funcionamiento del DVD.
- No presione la bandeja ni coloque objetos diferentes a los discos en la bandeja. Podría dañar el reproductor de video DVD.
- No mantenga los dedos junto a la bandeja cuando ésta se está cerrando. Tenga especial cuidado con los niños, ya que podrían sufrir lesiones.
- Cuando aparece "⊘" en la pantalla del televisor mientras se está pulsando un botón, significa que esta función no está disponible en el disco que está reproduciendo.
- Dependiendo del disco DVD, algunas operaciones pueden ser diferentes o estar restringidas. Consulte la funda o caja del disco que está reproduciendo.

Protector de Pantalla

El Protector de pantalla es útil ya que prevé el daño del DISPLAY.

El Protector de pantalla aparece después de 5 minutos en el modo STOP.

Función automática de Apagado

Después de que el Protector de Pantalla se ha activado por más de 5 minutos. El reproductor de DVD automáticamente se apagará.

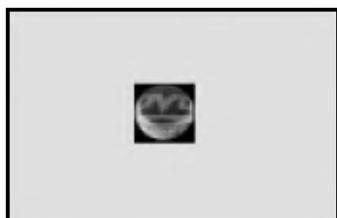

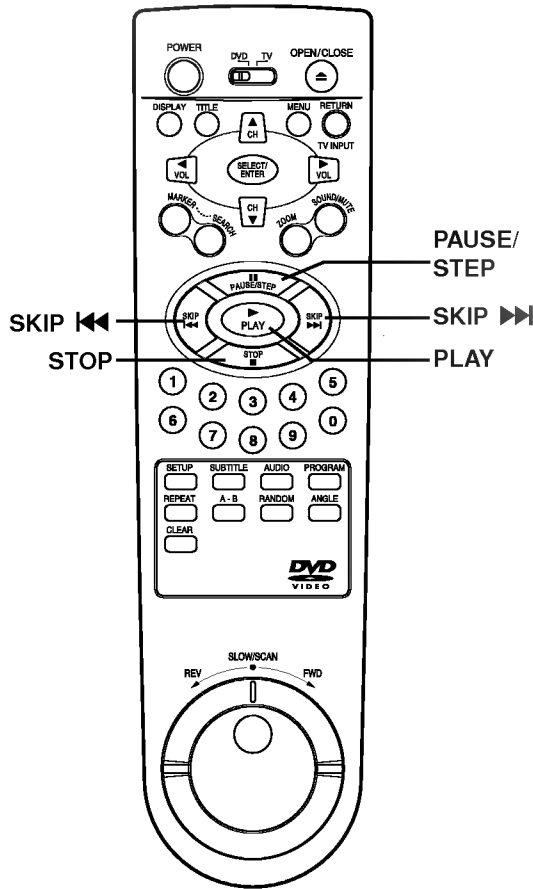

Pulse STOP durante la reproducción del disco.

- Tras pararse la reproducción, la unidad registra el punto en que se ha pulsado STOP (función REINICIAR). Pulse PLAY y la reproducción se reiniciará en ese punto.

- La función resumen se borrará cuando se presiona STOP durante la parada.
- La función REINICIAR se borrará cuando se apague la unidad y se vuelva a encender.
- La apertura de la bandeja cancela la función REINICIAR.
- La función REINICIAR puede no estar disponible en algunos discos DVD.

Pulse PAUSE/STEP durante la reproducción.

- DVD
El reproductor se pondrá en el modo de imagen fija.
- CD
El reproductor se pondrá en modo de pausa.

Pulse PAUSE/STEP durante la reproducción fija.

(Cada vez que se pulse PAUSE/STEP la imagen avanza un cuadro.)

Para volver al funcionamiento normal, pulse PLAY.

Salto de capítulos o pistas adelante o atrás

Salto adelante

Pulse SKIP ►► durante la reproducción.

Se salta un capítulo (DVD) o una pista (CD) cada vez que se pulsa el botón.

Retroceso

Pulse SKIP ◄◄ durante reproducción.

- Cuando se pulsa el botón una vez en medio de un capítulo/pista, el reproductor vuelve al inicio de ese capítulo/pista. Cuando se pulsa de nuevo, se salta un capítulo/pista cada vez que se pulsa el botón.



Se pueden reproducir discos a diferentes velocidades

Para explorar a velocidad rápida adelante o atrás

Presiones SKIP ◀◀ o ▶▶ por dos segundos durante la reproducción.

[Pantalla de TV]

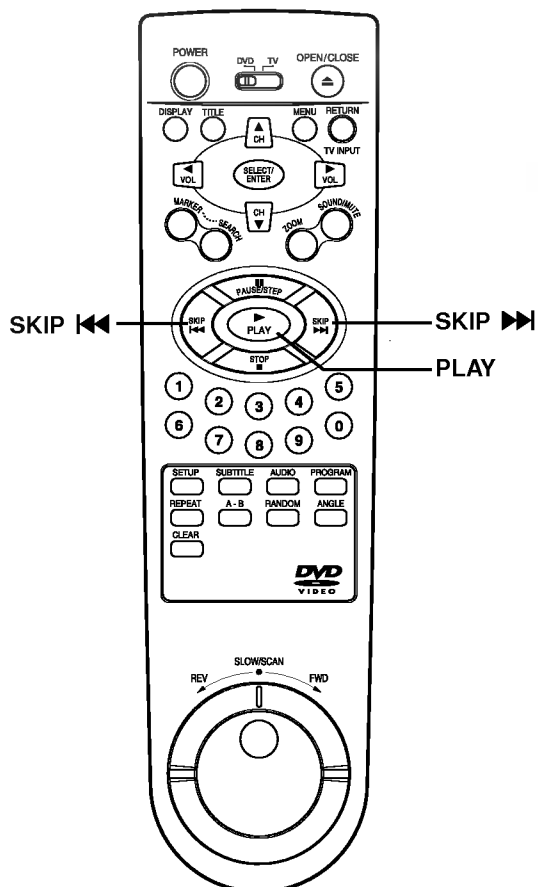

- La velocidad de adelantar o regresar es relativamente lenta al principio. Cuando el botón es presionado de nuevo la velocidad se vuelve más rápida (Cada vez que el botón es presionado la velocidad aumentara por 4 pasos (DVD) o un paso (CD).
- La velocidad se mantiene incluso después de soltar el botón.

Para volver a la reproducción normal, pulse PLAY.

- El reproductor de DVD no reproduce sonido durante el avance o retroceso rápidos de discos de video DVD. Sin embargo, el reproductor de DVD reproduce el sonido durante el avance rápido o retroceso de discos compactos.



Puede reproducir los discos a diferentes velocidades, y después volver a la reproducción normal de los mismos.

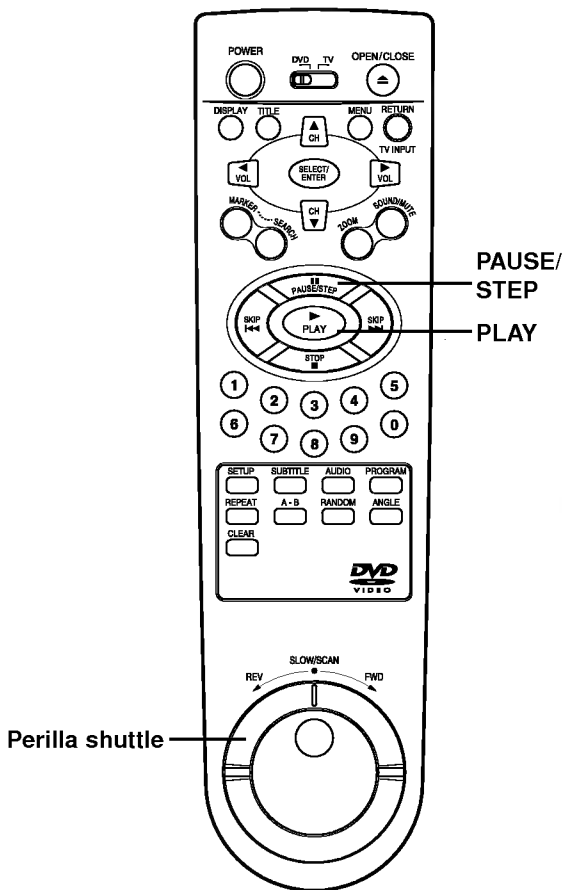

Durante el modo “imagen parada”, si gira y mantiene el SHUTTLE ring en las posiciones indicadas la imagen se moverá a la velocidad lenta deseada.

● La imagen de velocidad variable lenta aparecerá en la pantalla de la televisión .

Deje ir el SHUTTLE ring para volver al modo “imagen parada”.

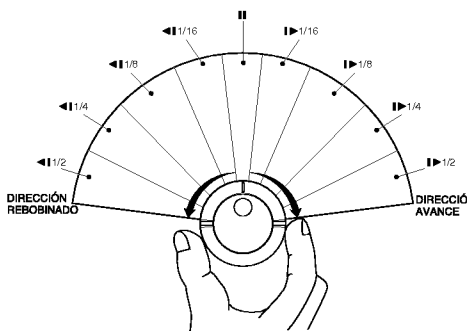

Para buscar en avance rápido o en rebobinado.

Durante el modo “reproducción”, girando y aguantando el SHUTTLE ring en las posiciones indicadas se efectúa la búsqueda rápida.

● La imagen de búsqueda en velocidad variable aparecerá en la pantalla de la televisión.

Deje ir el SHUTTLE ring para volver a la reproducción normal.

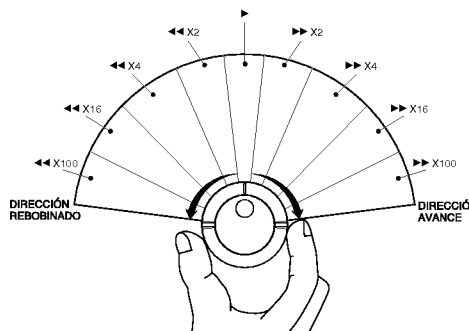

- El reproductor DVD no reproduce el sonido durante la reproducción a velocidad lenta, y la reproducción rápida, ya sea adelante o atrás, de los discos de video DVD. En cambio, el reproductor DVD reproduce el sonido durante la reproducción rápida, hacia delante o hacia atrás, de CDs audio.
- Los subtítulos no aparecerán durante la reproducción a velocidad lenta en el modo de búsqueda.
- El reproductor DVD ofrece cuatro (4) velocidades diferentes para las películas DVD. Durante la reproducción de CD Audio, sólo se ofrecen un (1) velocidad.
- El reproductor DVD no reproduce los CD audio a velocidad lenta.



Este aparato dispone de iconos de menú GUI que muestran información del disco (título/capítulo/número de pista, tiempo de reproducción transcurrido, audio/idioma de subtítulo, ángulo y sonido) e información del reproductor (repetir reproducción, modo de reproducción, marcador, etc.) Algunos iconos sólo muestran la información indicada. Otros iconos permiten el cambio de los valores configurados.

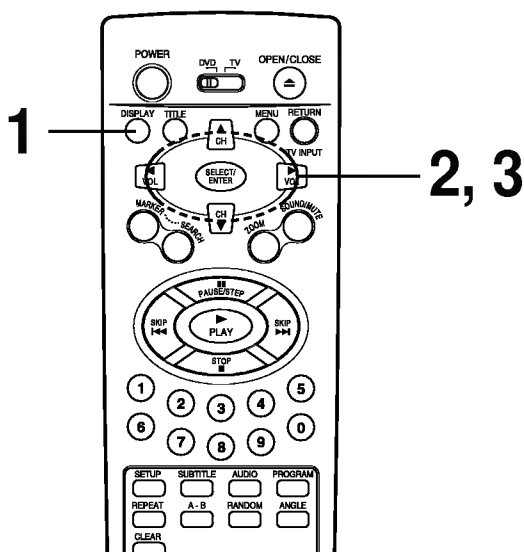

Procedimientos comunes

Pulse DISPLAY durante la reproducción.

- Se puede acceder a la función de título desde el modo de parada.

Pulse ▲/▼ para seleccionar el apartado deseado.

- El apartado que está seleccionado se indica con un recuadro amarillo en los iconos de menú GUI.

Pulse ◀▶ para seleccionar el valor deseado.

- Cuando se muestran números (por ejemplo, número de título), también se pueden usar los botones numéricos para la selección, en vez de ◀▶.
- Para algunas funciones, los valores se registran inmediatamente; para otras, debe pulsarse SELECT/ENTER.

Para eliminar el menú GUI presiones de nuevo DISPLAY.

Ejemplos de iconos de menú GUI.

(Las pantallas pueden diferir dependiendo de los contenidos del disco).



(GUI de DVD)



(GUI de CD)



(GUI de DVD y de CD)



Se puede visualizar información acerca de un disco y su estado operativo en la pantalla del televisor.

Pulse DISPLAY durante la reproducción
[Pantalla de TV] DVD GUI



FUNCIÓN (Pulse ▲/▼ para seleccionar el apartado deseado)	MÉTODO DE SELECCIÓN
Para mostrar el número de título actual y saltar al número de título deseado.	◀▶, o Numéricos SELECT/ENTER
Para mostrar el número de capítulo actual y saltar al número de capítulo deseado.	◀▶, o Numéricos SELECT/ENTER SKIP
Para mostrar el tiempo transcurrido y seleccionar directamente escenas con el tiempo deseado.	Numéricos SELECT/ENTER
Para mostrar el idioma actual de la pista sonora de audio, el método de codificación, el número de canal y cambiar los valores.	◀▶, AUDIO
Para mostrar el idioma actual de los subtítulos y cambiar los valores.	◀▶, SUBTITLE
Para mostrar el número de ángulo actual y cambiar el ángulo.	◀▶, ANGLE
Para mostrar el sonido actual (NORMAL, SURROUND 3D, Dolby Pro Logic o Dolby 3 stereo) y cambiar los valores.	◀▶, SOUND

Pulse DISPLAY durante la reproducción.
[Pantalla de TV] CD GUI



FUNCIÓN (Pulse ▲/▼ para seleccionar el apartado deseado)	MÉTODO DE SELECCIÓN
Para mostrar el número de pista actual y saltar al número de pista deseado.	◀▶, o Numéricos SELECT/ENTER SKIP
Para mostrar el tiempo transcurrido (sólo visualizar)	—
Para mostrar el audio actual (ESTÉREO, IZQUIERDA, DERECHA) y seleccionar el canal de audio deseado.	◀▶, AUDIO
Para mostrar el sonido actual (NORMAL, SURROUND 3D, Dolby Pro Logic o Dolby 3 stereo) y cambiar los valores.	◀▶, SOUND

○ Algunos discos DVD pueden no pueden mostrar todos los iconos de menú GUI.



Algunos discos con películas pueden contener uno o más títulos. Si el disco tiene un menú de títulos grabado, se puede usar el botón TITLE para seleccionar el título de la película. (los detalles de funcionamiento difieren dependiendo del tipo de disco usado).

- La selección de un título puede no ser posible en ciertos discos DVD.

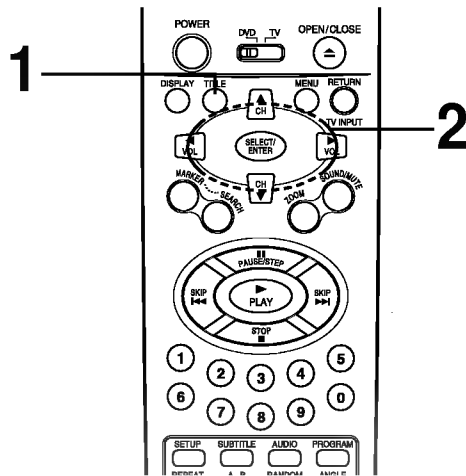

Pulse TITLE.

Se muestra una lista con los títulos del disco.

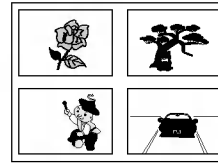

Pulse TITLE de nuevo para volver a la reproducción de la escena que se estaba mostrando cuando se ha pulsado TITLE por primera vez.

- Es posible que la función de reanudación no pueda utilizarse con ciertos discos.

Pulse ▲/▼/◀/▶ y pulse SELECT/ENTER o PLAY, o pulse los botones numéricos para seleccionar el título deseado.

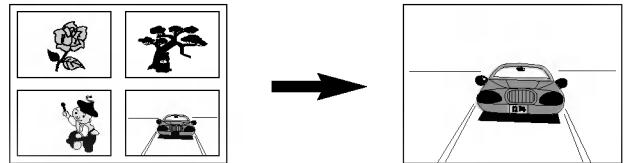

Comienza la reproducción del título deseado.



Algunos DVD tienen estructuras de menú únicas denominadas menús DVD. Por ejemplo, los DVD programados con contenidos complejos incluyen menús de guía, y los grabados con diferentes idiomas proporcionan menús para audio e idioma de subtítulos. Aunque los contenidos de los menús DVD y su funcionamiento difieren de unos discos a otros, se explica a continuación el funcionamiento básico cuando se usa esta función

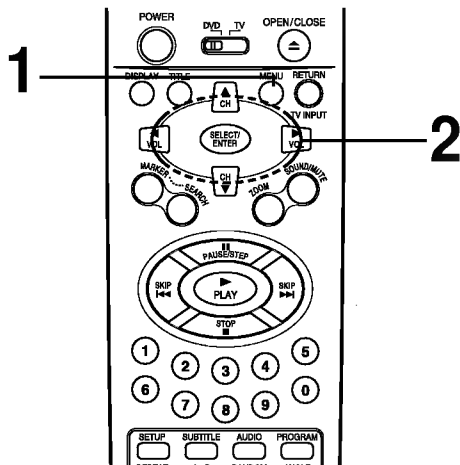

Pulse MENU durante la reproducción.

Se muestra el menú DVD disponible.



Pulse MENU de nuevo para volver a la reproducción de la escena durante la cual se ha pulsado MENU por primera vez.

- Es posible que la función de reanudación no pueda utilizarse con ciertos discos.

Pulse ▲/▼/◀/▶ y pulse SELECT/ENTER o pulse los botones numéricos para seleccionar el apartado deseado.

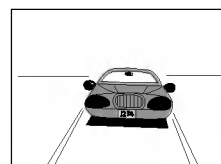

Se ejecuta el apartado deseado.



Esta unidad almacena en memoria programación para el último DVD visto. La programación se almacena en el Reproductor de DVD aunque el disco se haya removido o se haya apagado. Si se utiliza un disco que se haya memorizado el resume del disco aparecerá en un mensaje en la pantalla. Cuando se empiece la reproducción la programación funcionará automáticamente.

Usted puede memorizar los detalles de los siguientes 6 aspctos.

- Última posición de STOP (Pag. 21)
- Aspecto de TV (Pag. 40)
- Lenguaje de Subtítulos (Pag. 28, 37)
- Lenguaje de Audio (Pag. 28, 37)
- Lenguaje de Menú (Pag. 37)
- Angulo (Pag. 29)

Cargue el DVD memorizado.

Aparecerá en la pantalla de cómo a continuación.

- Si la pantalla se deja por más de 10 segundos, la reproducción empezará desde el principio automáticamente.

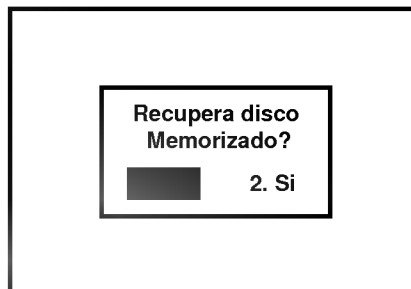
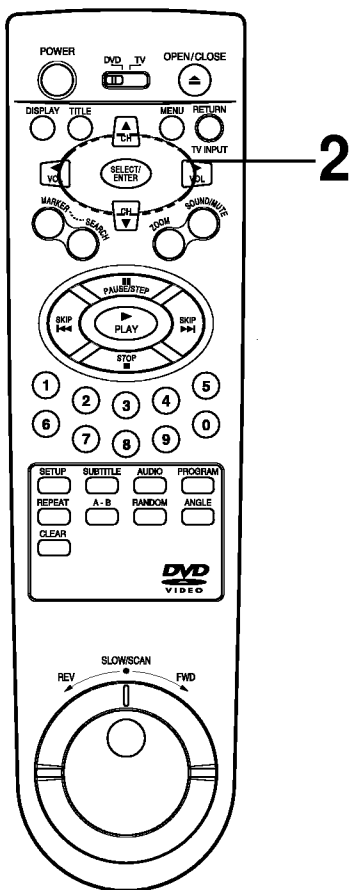

Pulse ◀▶ para seleccionar "Si" y presione SELECT/ENTER.

La programación automáticamente se utilizara.

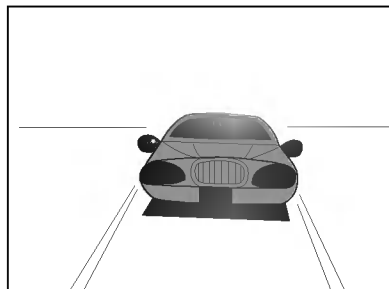

- La programación se guarda en la memoria para usarse en cualquier momento.
- Solo se guarda en la memoria la programación de 1 DVD. Si se graba una nueva la anterior es borrada.
- EL cambio a modo de audio es automático en algunos discos.
- Esta unidad no almacenará la programación, si se quita el disco del reproductor o si se apaga el reproductor mientras esta el menú en pantalla.



Se puede cambiar el idioma de los subtítulos a otro diferente en la configuración inicial. (Ver en página 37 más información).

Este proceso funciona sólo cuando se graban idiomas múltiples de subtítulos.

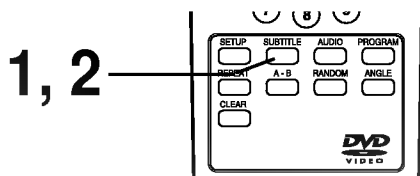

Pulse SUBTITLE durante la reproducción.
Cuando no se graban subtítulos, se mostrará "OFF" en vez del número de idioma.



Pulse repetidamente SUBTITLE hasta que se seleccione el idioma deseado.
El número del lenguaje del subtítulo seleccionado aparecerá.



- En algunos casos, no se cambia el idioma del subtítulo al idioma seleccionado inmediatamente.
- Cuando se reproduce un disco con un título cerrado, el subtítulo y el título cerrado pueden superponerse en la pantalla del televisor. En este caso, cancele los subtítulos.
- Cuando no se selecciona el idioma deseado, incluso tras pulsar el botón varias veces, significa que el idioma no está disponible en el disco.
- Cuando se enciende el aparato o se extrae el disco, aparece el subtítulo en el idioma seleccionado en los valores iniciales. Si no se ha grabado este idioma en el disco, aparece el idioma prioritario del disco.

Para eliminar los subtítulos de la pantalla. Pulse SUBTITLE repetidamente para seleccionar OFF en el paso 2.



Es posible cambiar el lenguaje del audio a un diferente lenguaje del que se ha seleccionado en la configuración inicial en el caso del disco de DVD. (Ver en página 37 más información).

Esta operación funciona sólo con discos en los que se han grabado pistas sonoras en diferentes idiomas. Y es posible cambiar el canal de audio en el caso de discos compactos de audio.

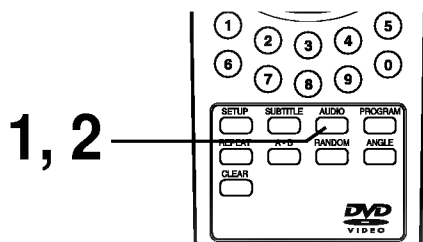

• DVD
Pulse AUDIO durante la reproducción.
Se reproduce el número del idioma de la pista sonora de audio que se está reproduciendo.



Pulse AUDIO repetidamente hasta que el lenguaje deseado sea seleccionado.



• CD
Pulse AUDIO durante la reproducción.



Pulse AUDIO repetidamente hasta que se seleccione el sonido deseado.



- Cuando no se selecciona el idioma deseado, incluso tras pulsar el botón varias veces, significa que el idioma no está disponible en el disco.
- Cuando se enciende el aparato o se extrae el disco, aparece el idioma seleccionado en los valores iniciales. Si no se ha grabado este idioma en el disco, aparece el idioma disponible del disco.
- Algunos discos pueden no responder a la función Audio.



Algunos DVD pueden contener escenas que se han filmado de forma simultánea desde diferentes ángulos. Para estos discos, se puede ver la misma escena desde cada uno de los ángulos siguientes usando el botón ANGLE. (Los ángulos grabados difieren dependiendo del disco usado).

Pulse ANGLE durante la reproducción.

Número del ángulo que se está visualizando.

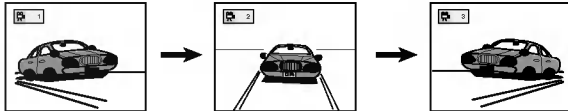

Pulse ANGLE repetidamente hasta que se seleccione el ángulo deseado.

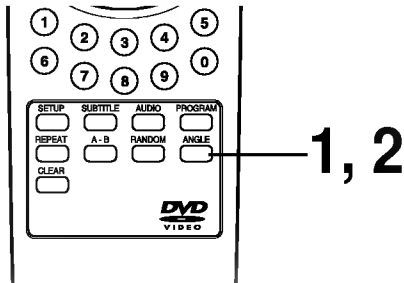

Para su referencia

- El indicador ANGLE parpadeará en la ventana DVD en las escenas grabadas con diferentes ángulos para indicar que es posible el cambio de ángulo.
- El número de ángulo se puede programar de antemano; el ángulo se cambiará al número seleccionado cuando parpadee el indicador ANGLE.

- Esta función sólo funciona para discos que tengan escenas grabadas con diferentes ángulos.



Esta unidad puede producir un efecto de 3D surround usando la tecnología de sonido surround que simula el sonido multi-canal desde 2 altavoces convencionales en vez de 5 o más altavoces normalmente usados para reproducir este sonido desde un "sistema de teatro en casa." Esta característica trabaja con los discos de DVD codificado con pistas audio de Dolby pro-logic y Dolby Digital.

Pulse SOUND durante la reproducción.

Cada vez que se pulsa este botón, cambia la pantalla del televisor:



Pulse SOUND repetidamente hasta que se seleccione el sonido deseado.

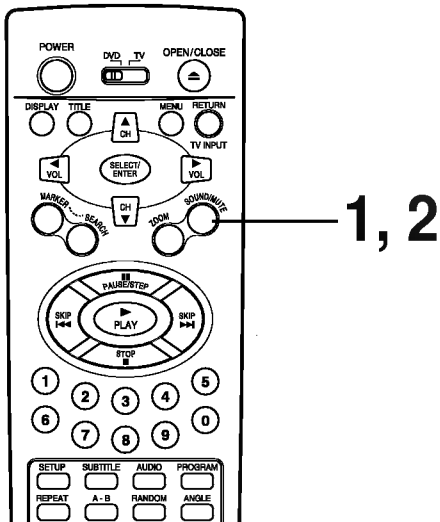

- Este efecto 3D Surround puede no estar disponible en algunos discos DVD, del tipo de aquellos grabados con una banda sonora de audio mono.
- Apague el sonido surround del televisor y otros efectos surround cuando utilice el efecto surround 3D.
- Para un mejor efecto 3D surround usando sólo dos altavoces, se recomienda colocar los dos altavoces con una separación aproximada entre 2 m y 2,5 m, y la posición de escucha debe estar a una distancia entre 2 m y 2,5 m de los altavoces.
- Dolby Pro Logic o Dolby 3 Stereo visualizará únicamente mientras está reproduciendo un disco con formato de audio de 2 canales.
- Dolby 3 Stereo visualizará cuando seleccione el altavoz trasero al modo None en el menú de Restauración de Altavoz 5.1.



Repetición de la visualización (escucha)

Pulse REPEAT durante la reproducción.

Cada vez que se pulsa este botón, la pantalla del televisor cambia según se muestra a continuación y el disco repetirá un capítulo o título (DVD) o una pista (CD).

• DVD

Repetir el capítulo que se está visualizando

Repetir el título que se está visualizando

Cancelar el modo de repetición (reproducción normal)

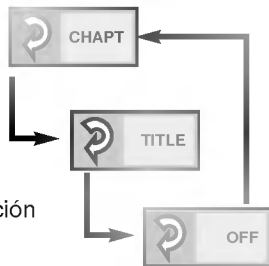

• CD

Repetir la pista que se está reproduciendo

Repetir los contenidos del disco completo

Cancelar modo de repetición (reproducción normal)

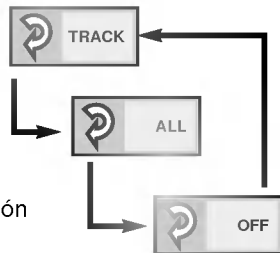

Para disfrutar de la reproducción de repetición de programa (Sólo CD)

Si pulsa REPEAT durante la reproducción del programa, la reproducción repetida funciona del modo siguiente.

Repetición actuales programadas de las pistas.

Repetición de todos los programas.

Cancelar el modo de repetición (reproducir programa)

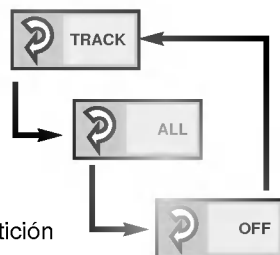

Para volver a la reproducción normal

Pulse REPEAT varias veces hasta que se visualice "OFF".

Repetición de secciones entre dos puntos específicos (repetir A-B)

Pulse A-B durante la reproducción en el punto en el que se inicia la reproducción repetida (A).



- Puede seleccionar "OFF" en este paso pulsando CLEAR.

Pulse A-B durante la reproducción en el punto en el que se concluye la reproducción repetida (B).



Se inicia la reproducción repetida de la selección entre A y B.

Para volver a la reproducción normal

Pulse A-B una vez aparezca "OFF".



- La repetición de reproducción funciona sólo con discos para los cuales aparece el tiempo transcurrido en la ventana de la pantalla DVD durante la reproducción.
- El modo de repetición puede no funcionar correctamente con algunos DVD.
- La repetición de reproducción A-B funciona sólo dentro de un título de un DVD o una pista de un CD.
- Pueden no aparecer algunos subtítulos grabados alrededor del punto A o B (DVD).



El almacenamiento de un marcador en la memoria del DVD es similar al marcado de su página en un libro. Le permite volver con rapidez a cualquier punto del disco.

Almacenamiento de un marcador en la memoria

Pulse MARKER durante la reproducción en el punto de arranque que se va a visualizar (escuchar) de nuevo.



Indica que se almacena "1/5" en la memoria. Es posible almacenar hasta 5 marcadores.

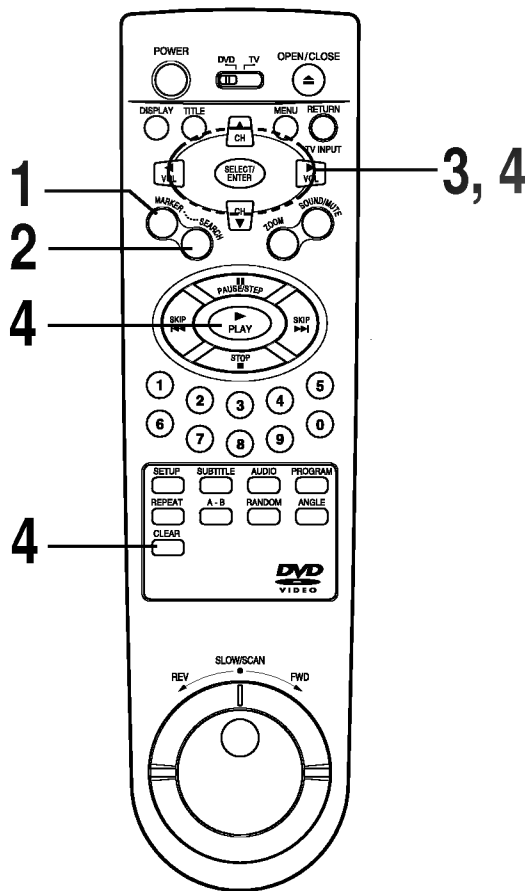

Recuperación/borrado de un marcador

Pulse SEARCH durante la reproducción.

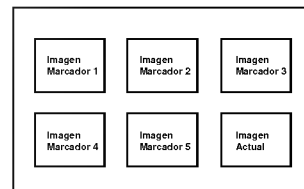

Pulse ▲/▼/◀/▶ para seleccionar el marcador que se desea recuperar/borrar.

Pulse PLAY o SELECT/ENTER para recuperar un marcador, o pulse CLEAR para borrar un marcador.

Se vuelve a la reproducción desde el punto correspondiente al marcador seleccionado, o se borra el marcador seleccionado.

● No se borra la "Imagen Actual".

- Estas operaciones funcionan mejor sólo con discos para los cuales aparece el tiempo de reproducción transcurrido en la ventana de la pantalla del DVD durante la reproducción o la parada.
- Pueden no aparecer algunos subtítulos grabados alrededor del marcador (DVD).
- Todos los marcadores se borran cuando se apaga la unidad o se extrae el disco y cuando el Modo Aspecto TV se cambia en el menú SETUP.
- El marcador no se almacena cuando se visualiza el DVD o el menú de título en la pantalla del televisor.



La función de zoom le permite aumentar la imagen en la pantalla a 4 (x4) o 16 (x16) veces con respecto al tamaño normal.

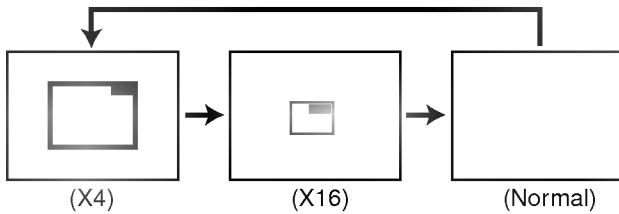
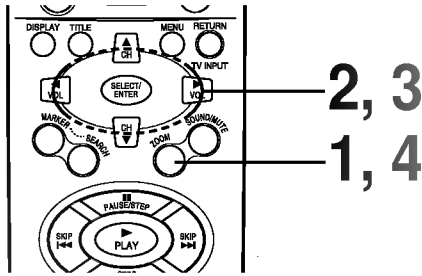

Pulse ZOOM durante la reproducción normal o la reproducción de imagen fija.

- Se visualizará el cuadro en el centro de la imagen. Si no se pulsa ningún botón durante más de diez segundos, desaparecerá el cuadro.
- Cada vez que se pulsa el botón ZOOM, cambia la pantalla del televisor en la secuencia de la izquierda.
- El nivel de ampliación se mostrará en la esquina superior derecha del área de zoom.

Si pulsa ▲/▼/◀▶ los botones, cambian los puntos de zoom.

Pulse SELECT/ENTER.

Se muestra el cuadro seleccionado en tamaño completo en la pantalla del televisor.

Para volver a la reproducción normal.

Pulse ZOOM repetidamente hasta que la imagen normal aparezca.

- Algunos discos pueden no responder a la función de Zoom.
- El Zoom no funciona en subtítulos o menús incluidos en discos de video DVD.



Nota: esta características sólo funciona con DVD de karaoke y con discos compactos de audio. No funciona con películas en DVD.

Se pueden reproducir títulos o pistas en orden aleatorio. (Reproducción)
El reproductor DVD selecciona automáticamente los títulos de un disco de karaoke de DVD y los reproduce al azar.

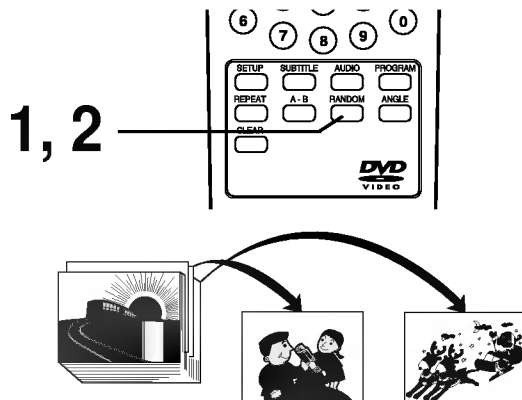

Reproducción al azar (DVD de karaoke o CD)

Pulse RANDOM durante la reproducción normal o la parada.

El reproductor de DVD automáticamente iniciara reproducción "RANDOM" y el indicador de "RANDOM" aparecerá.

Para volver a la reproducción normal, pulse RANDOM.

Desaparece el indicador RANDOM de la ventana de la pantalla del DVD.

- Puede no ser posible la reproducción al azar en ciertos discos.
- Si pulsa el botón SKIP ◀◀ o ▶▶ durante la reproducción al azar, el reproductor de DVD pasa a otra pista al azar y comienza su reproducción.



El reproductor reproduce las pistas del disco en un orden que usted haya especificado.

Nota: la función de reproducción de programa es posible con discos compactos de audio. No funciona con discos DVD de películas.

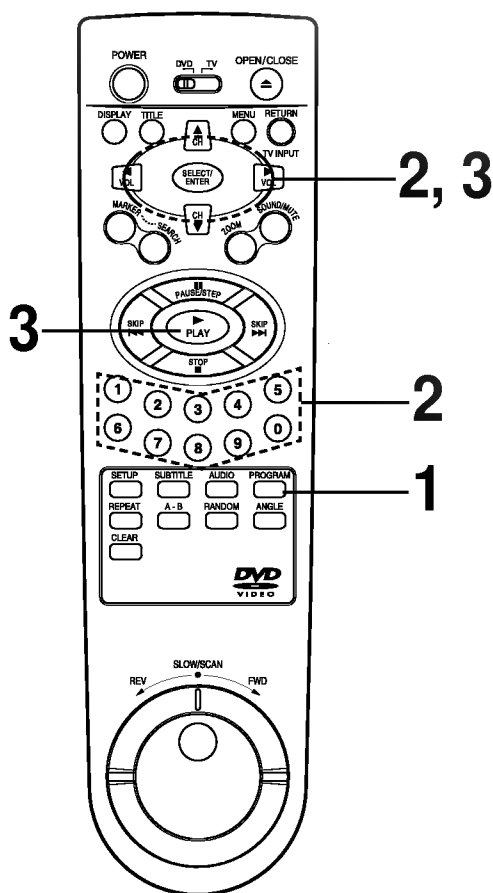

Pulse PROGRAM durante la reproducción o en el modo de parada.

Aparece la pantalla de reproducción de programa en la pantalla del televisor.

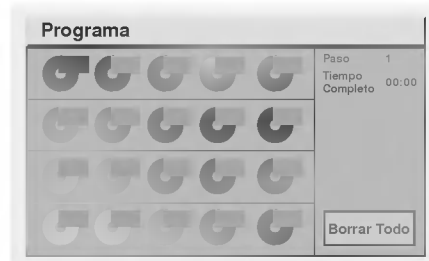

• Para salir de la pantalla, pulse PLAY o PROGRAM.

Pulse ▲/▼/◀/▶ y pulse los botones numéricos para seleccionar el número de pista deseado.

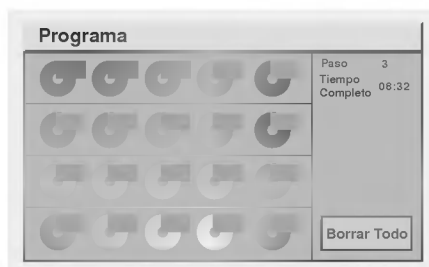

- Repita el paso 2 para seleccionar otra pista.
- Se pueden programar hasta 20 pistas.

Pulse PLAY y SELECT/ENTER para salir de la pantalla.

La pista seleccionada se almacena en la memoria y se comienza la reproducción en la secuencia programada.

- Si pulsa PROGRAM para salir de la pantalla, no se memorizan las pistas programadas.

Tras reproducir todas las pistas programadas

Se detiene la reproducción.

Borrado del programa

● Para borrar el programa pista por pista

Pulse ▲/▼/◀/▶ para seleccionar el número no deseado y pulse CLEAR.

● Para borrar todos los programas

Pulse ▲/▼/◀/▶ para seleccionar "Borrar Todo" y pulse SELECT/ENTER. Pulse PLAY o SELECT/ENTER para salir de la pantalla. Si pulsa PROGRAM para salir de la pantalla, no se borran los programas. (Los programas también se borran cuando se apaga la unidad o se extrae el disco).

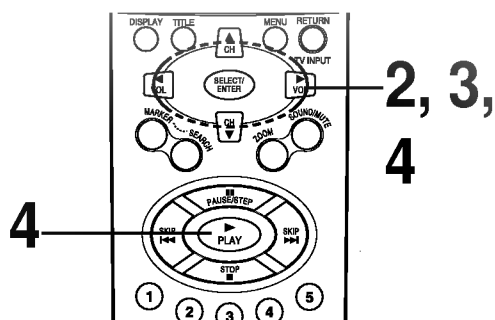

Para reproducir un archivo MP3

- **Cargar un disco MP3.**
Se mostrará el menú MP3.

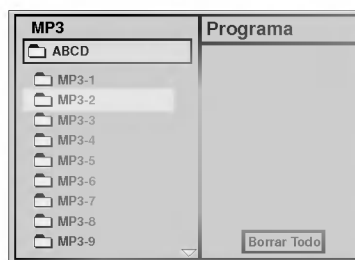

- **Pulsar los botones ▲/▼ para seleccionar el directorio donde están los archivos MP3 que quiere reproducir y pulse SELECT/ENTER.**

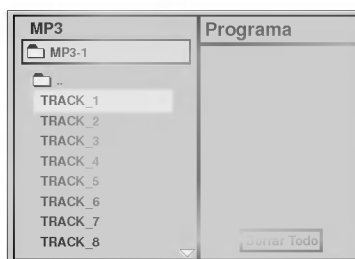

- **Pulse el botón ▲/▼ para seleccionar el archivo MP3 deseado o el directorio seleccionado en su disco.**

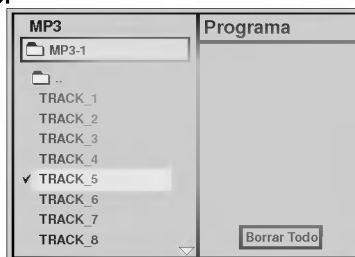

Si quiere volver al menú previo, pulse el botón RETURN.

- **Pulse SELECT/ENTER o PLAY para iniciar la reproducción de un archivo.**

Cómo reproducir un archivo MP3 varias veces

- Si pulsa el botón REPEAT durante la reproducción, el archivo MP3 actual se reproducirá continuamente.
- Si pulsa el botón REPEAT dos veces durante la reproducción, el directorio se reproducirá continuamente.
- Si pulsa el botón REPEAT tres veces, la repetición del archivo se cancelará.

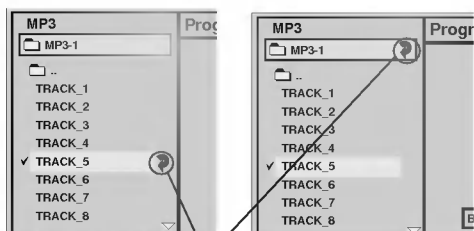

Símbolo REPEAT

- El directorio y el nombre del archivo se muestran sólo en inglés.
- Si hay un código que no se puede mostrar, se mostrará el símbolo () en vez de inglés.
- Si un directorio no tiene archivos MP3, se mostrará " " con el nombre del directorio.
- Este equipo puede reproducir hasta 256 archivos por disco. No se puede reproducir un disco con más de 256 archivos grabados.
- La profundidad máxima de un archivo en memoria es 50.
- El formato de disco es compatible sólo con ISO9660.
- Si graba archivos mp3 utilizando software que no pueda hacer SISTEMA D' ARCHIVOS, por ejemplo, "Direct-CD" etc, es imposible reproducir archivos mp3. Por ello, recomendamos "Easy-CD Creator", que crea un sistema de archivos ISO9660.
- En discos de sesión única, necesita archivos mp3 en la primera pista. En caso contrario, no se reproducen los archivos mp3. Si desea reproducción de mp3, formatee toda el área del disco, o utilice uno nuevo.
- Si existe ya un archivo de datos que no es mp3 en el CD-R, no utilice ese disco, sino uno nuevo. Pero si se trata de un disco CD-RW, no tiene importancia.
- Si selecciona otro archivo apretando ▲/▼ durante la reproducción, el archivo se reproducirá en 5 segundos automáticamente.
- Si selecciona un directorio apretando ▲/▼ durante la reproducción, la reproducción se parará en 5 segundos.

Como referencia

- Pulsar SKIP ►► o SKIP ◄◄ SKIP para reproducir el archivo siguiente o anterior durante la reproducción.
- Pulsar TITLE para ir a la primera página del directorio actual durante la reproducción y apretar TITLE otra vez para ir a la siguiente página en 5 segundos.
- Pulse MENU para ir al Directorio Principal durante la reproducción.

MP3

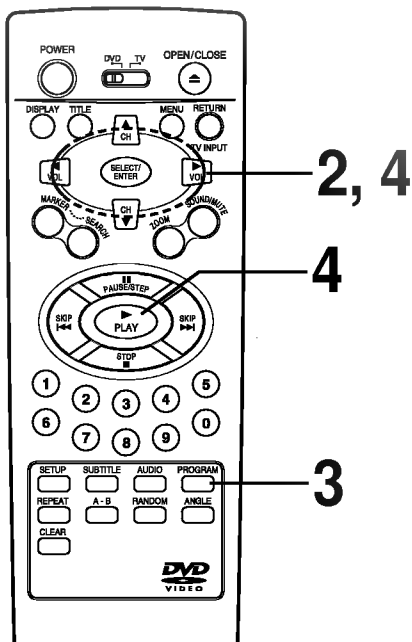

Para programar la reproducción de un archivo MP3

- Seguir los pasos 1 a 2 de la página anterior.
- Seleccionar un archivo MP3 para programar con ▲/▼.

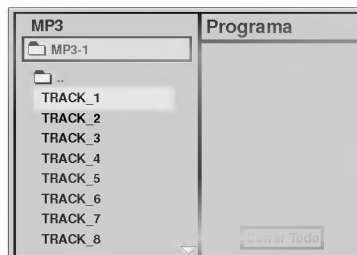

- Pulse el botón PROGRAM para añadir el archivo MP3 a la lista del programa.

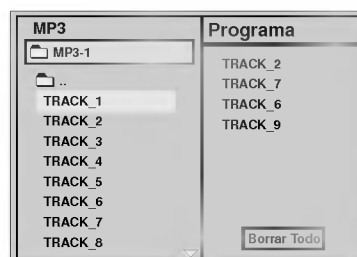

- Repita los pasos 2-3 para seleccionar otra pista.
- Puede programar hasta 60 archivos.

- Pulse el botón ► y seleccione los archivos MP3 deseados y pulse el botón SELECT/ENTER o PLAY para reproducirlos.

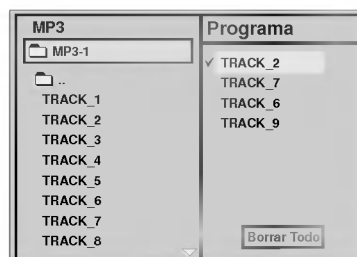

Para reproducir un archivo MP3 continuamente

- Si pulsa el botón REPEAT una vez durante la reproducción, el archivo MP3 actual se reproducirá continuamente.
- Si pulsa el botón REPEAT dos veces durante la reproducción, todos los archivos MP3 en el programas se reproducirán continuamente.
- Si pulsa el botón REPEAT tres veces, la repetición se cancelará.

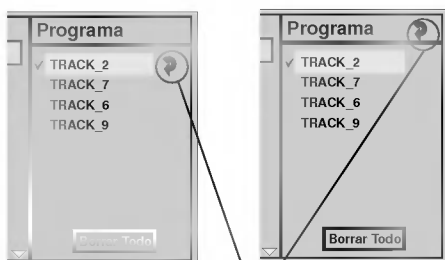

Símbolo REPEAT

Borrar el programa

● Para borrar el programa uno a uno

Pulse ▲/▼/◀/▶ para seleccionar los archivos MP3 que no desea conservar en la lista de programas y después pulse CLEAR.

● Para borrar todos los programas

Pulse ▲/▼/◀/▶ para seleccionar "Borrar Todo" y pulse SELECT/ENTER.

Si quiere ir al menú principal, pulse el botón ◀.

Después de la reproducción de todos las pistas programadas

La reproducción se ha parado.



Una vez completadas las configuraciones iniciales, siempre se puede usar el reproductor bajo las mismas condiciones (especialmente con discos DVD). Los valores se guardan en la memoria hasta que se cambian, incluso si se apaga la unidad.

Procedimientos comunes de configuración inicial.

Pulse SETUP en el modo de parada o de reproducción.

Se muestra el menú SETUP.



Pulse ▲/▼ para seleccionar el elemento deseado.

La pantalla mostrará el valor actual para el elemento seleccionado, los valores alternativos.

- Disco De Audio (ver página 37)
- Disco De Subtitulo (ver página 37)
- Menu Disco (ver página 37)
- Indice (ver página 38)
- Contraseña (ver página 39)
- Aspecto TV (ver página 40)
- Menu De Idioma (ver página 41)
- Salida De Audio Digital (ver página 42)
- 5.1 Altavoces Setup (ver página 43)
- Otros (DRC/Vocal) (ver página 44)

Pulse ► y entonces ▲/▼ para seleccionar el valor deseado y pulse SELECT/ENTER.

- Algunos elementos requieren pasos adicionales. (Ver página respectiva).

Cuando se selecciona la configuración alternativa, la pantalla vuelve a los valores iniciales.

Para salir del menú SETUP

Pulse SETUP, RETURN o PLAY.

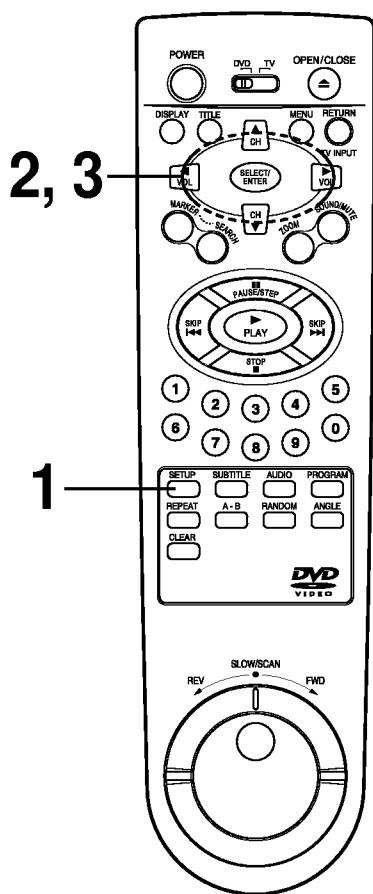



Se selecciona el idioma de la pista sonora de audio, el idioma de los subtítulos y el idioma utilizado en los menús de títulos o los menús de DVD que siempre se usarán para cada disco que se vaya a reproducir.

Cuando se reproduce un disco DVD de video, el reproductor de DVD automáticamente visualiza el idioma de subtítulo preseleccionado si se incluye en el disco.

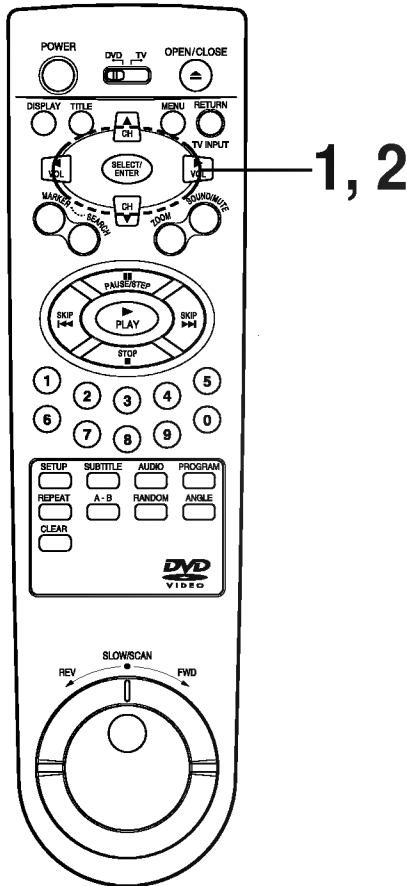

En la pantalla de configuración, pulse ▲/▼ para seleccionar “Disco De Audio” y pulse ►.



Pulse ▲/▼ para seleccionar el idioma deseado y entonces pulse SELECT/ENTER.



Original : se seleccionará el idioma original de cada disco.

Inglés : se seleccionará inglés.

Otros : se puede seleccionar otro idioma. Se puede introducir un código de idioma de 4-dígitos. (Consulte los códigos de idioma en la página 45. Pulse CLEAR si se ha introducido un código de idioma incorrecto.)

Se seleccionan el subtítulo del disco y menú de disco con el mismo método.

- Si no está disponible el idioma seleccionado en el disco, se seleccionará el idioma origina designado por cada disco.



Por este medio se prohíbe la reproducción de los DVD específicos que no son adecuados para niños.

- Algunos discos DVD contienen un nivel de restricción que permite a los padres eliminar escenas o evitar que los niños reproduzcan discos. Los reproductores de DVD están equipados con un password diseñado para evitar que los niños cambien el nivel.

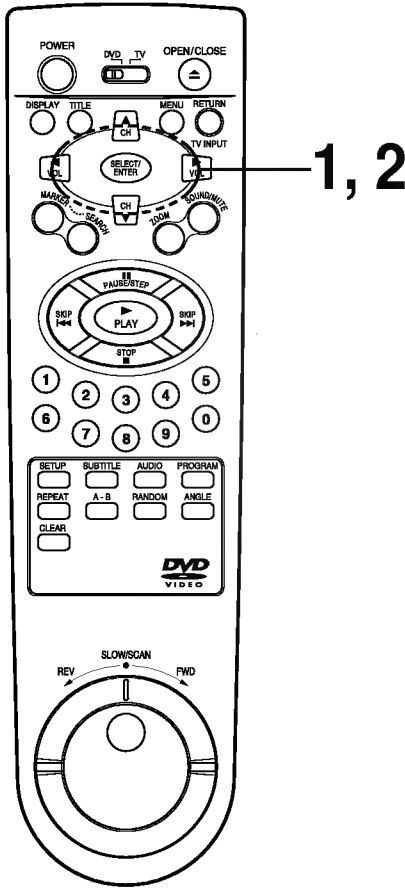

Selección de un nivel de clasificación (sólo DVD)

En la pantalla **SETUP**, pulse ▲/▼ para seleccionar “Índice” y pulse ►.



Pulse ▲/▼ para seleccionar el nivel deseado y pulse **SELECT/ENTER**.



No se pueden reproducir discos de video DVD de un nivel superior al seleccionado a menos que se cancele la función de bloqueo.

Por ejemplo, cuando se selecciona el nivel 7, no se pueden reproducir los discos clasificados con un nivel superior.

Si se cambia el nivel y se introduce un password, quedará bloqueada la reproducción de todos los discos clasificados con un nivel superior, a menos que se introduzca de nuevo el password correcto. Por ejemplo, si se cambia el nivel a “5”, el reproductor de DVD no reproducirá discos con niveles de clasificación “6”, “7” u “8” a menos que se introduzca el password correcto en el mando a distancia.

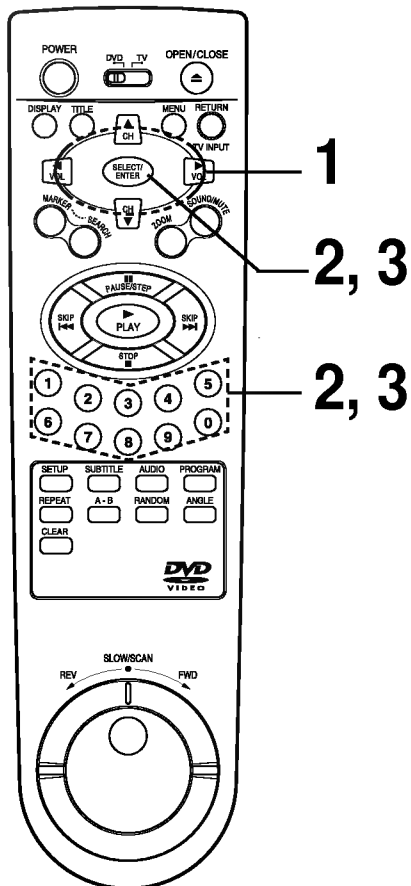

Introducción del password (sólo DVD)

Si se cambia el nivel de clasificación a "7" o inferior, debe introducirse un password de 4 dígitos para permitir la reproducción de discos con un nivel de clasificación superior.

En la pantalla SETUP, pulse ▼ para seleccionar "Contraseña" y pulse ►.

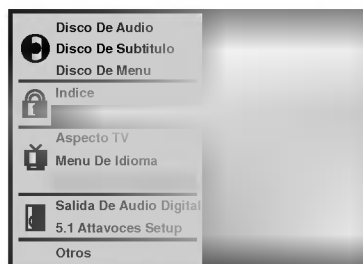

Introduzca un password de 4 dígitos y pulse SELECT/ENTER.

Ejemplo : 1234

No olvide el password introducido.

Introduzca de nuevo el password de 4 dígitos y pulse SELECT/ENTER para verificar.

Se ha finalizado la configuración.

- La clasificación queda bloqueada. Cualquier disco cuyo nivel de clasificación sea superior a la seleccionada se bloqueará y no podrá reproducirse a menos que se introduzca el password.

Para cambiar/borrar el password memorizado

En la pantalla SETUP, pulse ▼ para seleccionar "Contraseña" y pulse ►.

Introduzca el password y pulse SELECT/ENTER.

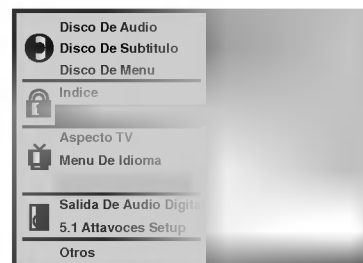

Para cambiar o borrar su password, pulse ▲/▼ para seleccionar "Cambiar" o "Limpiar" y pulse SELECT/ENTER.

Para cambiar el nivel de clasificación/password, siga los pasos de la página 38-39 de nuevo.

Para borrar su password de 4 dígitos.

Si ha olvidado su password, siga el procedimiento siguiente para borrarlo:

En la pantalla SETUP

1 Pulse ▼ para seleccionar el apartado "Contraseña".

2 Introduzca el número de 6 dígitos "210499" y entonces pulse SELECT/ENTER.

Se borra el password de 4 dígitos.

3 Introduzca un nuevo password.

Consulte la sección "Introducción del password" de la derecha.



Seleccione el tipo de pantalla apropiada de acuerdo con su televisor; pantalla de tamaño convencional (4:3) o pantalla ancha (16:9).

En la pantalla SETUP, pulse ▲/▼ para seleccionar “Aspecto TV” y pulse ►.

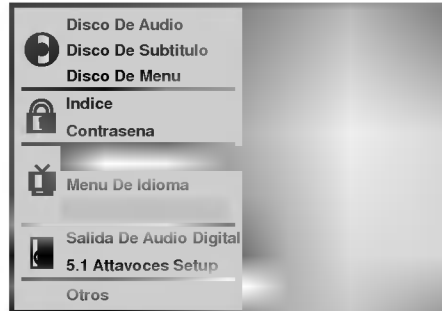
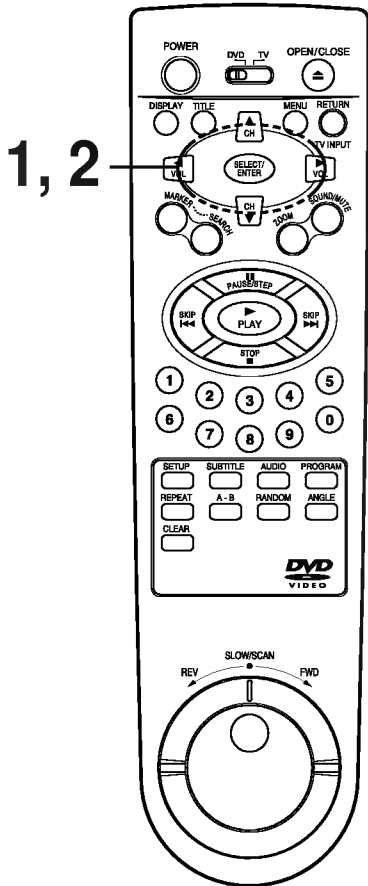

Pulse ▲/▼ para seleccionar el aspecto deseado y pulse SELECT/ENTER.

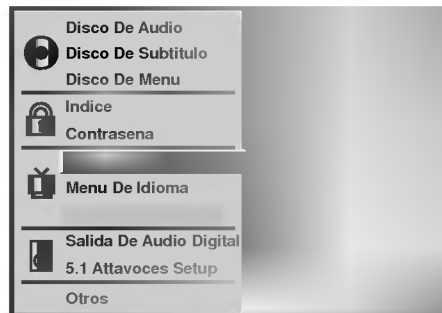

4:3 Letterbox: el material de video no formateado en el estilo Pan & Scan se reproduce en el estilo ventanilla (aparecen bandas negras en la parte superior e inferior de la pantalla).

4:3 Panscan : seleccione cuando se conecta un televisor estándar. El material de video formateado en el estilo Pan & Scan se reproduce en ese estilo (se cortan los bordes derecho e izquierdo).

16:9 Wide : se selecciona cuando se conecta un televisor de pantalla ancha. Se reproduce en tamaño “Completo” (Es también necesaria la configuración de televisor de pantalla ancha en modo “FULL” (completo) .)

* Cada pantalla muestra un ejemplo cuando se reproduce el material de video para una pantalla ancha. (Esta configuración no afecta al material de video para tamaño convencional).



4:3 Letterbox

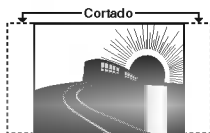

4:3 Panscan

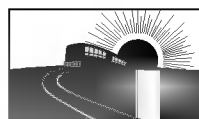

16:9 Wide



Selecciona el idioma para los menús del SETUP que se visualizan en el televisor.

En la pantalla SETUP, pulse ▲/▼ para seleccionar “Menu De Idioma” y pulse ►.

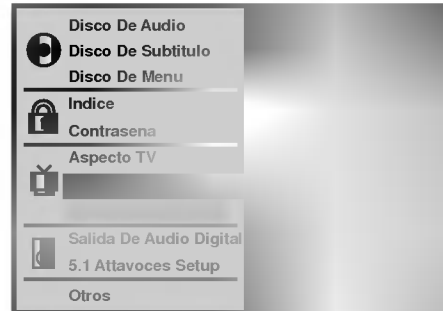
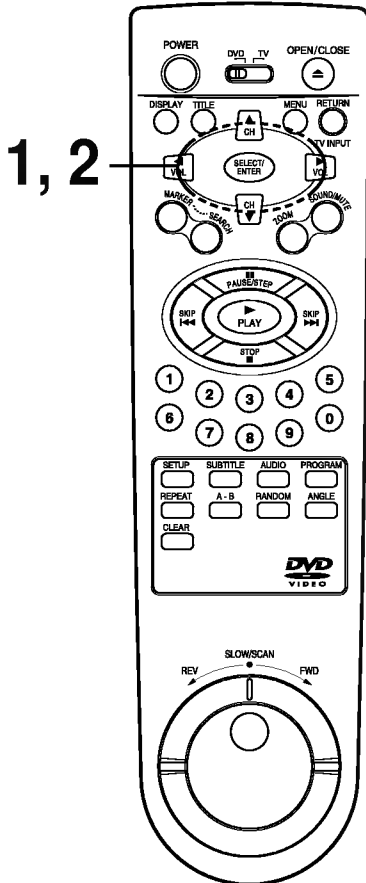

Pulse ▲/▼ para seleccionar el idioma deseado y pulse SELECT/ENTER.

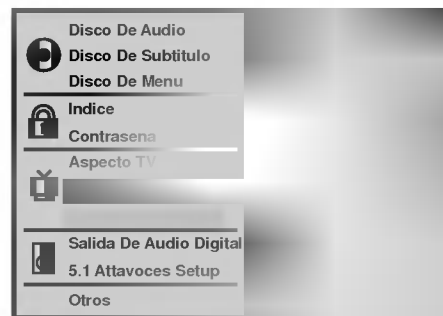



Cada disco DVD tiene una variedad de opciones de salida de audio. Configure la Salida digital de audio del reproductor de acuerdo con el tipo del sistema de audio que utilice.

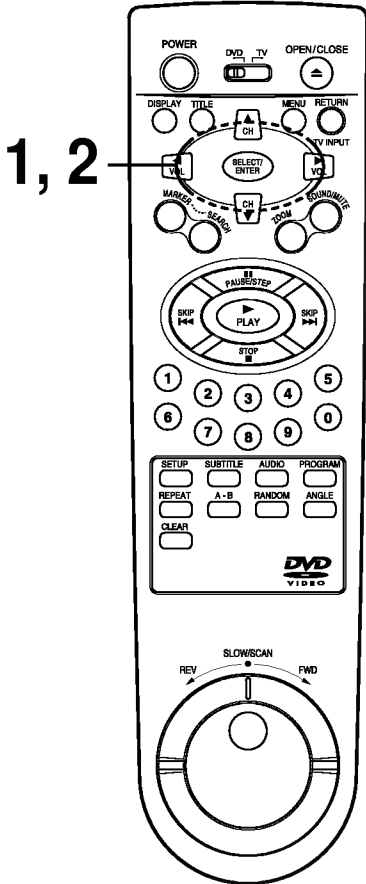

En la pantalla SETUP, pulse ▲/▼ para seleccionar la “Salida De Audio Digital” y pulse ►.

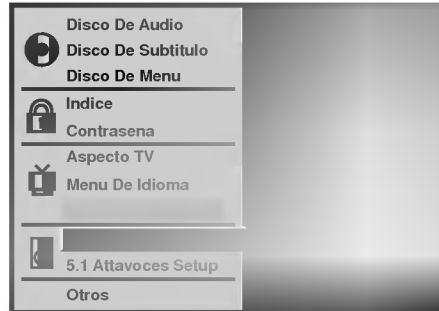

Pulse ▲/▼ para seleccionar la salida deseada y pulse SELECT/ENTER.



DOLBY DIGITAL/PCM: Seleccione “DOLBY DIGITAL/PCM” si se dispone de una salida digital activa al codificador Dolby Digital, (o un amplificador u otro equipo con decodificador Dolby Digital).

Stream/PCM: seleccione “Stream/PCM” si se dispone de una salida digital activa a un amplificador u otros equipos con el decodificador DTS, decodificador Dolby Digital y decodificador MPEG.

PCM: Seleccione “PCM” si se dispone de una salida digital activa a un amplificador u otro equipo sólo con PCM lineal (o grabador MD o DAT).

Disco de reproducción	SALIDA		
	Stream/PCM	Dolby Digital/PCM	Sólo PCM
96KHz lineal PCM DVD	PCM	PCM	PCM
DTS DVD	Flujo de bits DTS	Sin salida	Sin salida
DVD Dolby Digital	Flujo de bits DTS	Flujo de bits DTS	PCM
MPEG DVD	Flujo de bits MPEG	PCM	PCM
CD de Audio	PCM	PCM	PCM
CD de audio DTS	Flujo de bits DTS	Flujo de bits DTS	Flujo de bits DTS

- Cuando no esté usando la salida de audio digital, no seleccione ninguna de las opciones.
- Si se suministra una señal de salida de audio digital activa a un receptor u otro equipo sin capacidad de decodificación digital correspondiente, se puede producir un ruido muy intenso que podría dañar de forma permanente los altavoces.
- El sonido del disco DTS DVD se reproduce sólo cuando el reproductor DVD se conecta con un receptor con un decodificador DTS.



Seleccionar el altavoz para ajustar el modo de salida de audio del altavoz.

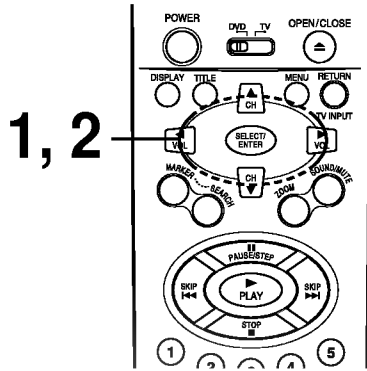

En la pantalla AJUSTES, pulse ▲/▼ para seleccionar “5.1 Altavoces Setup” y pulse ►.

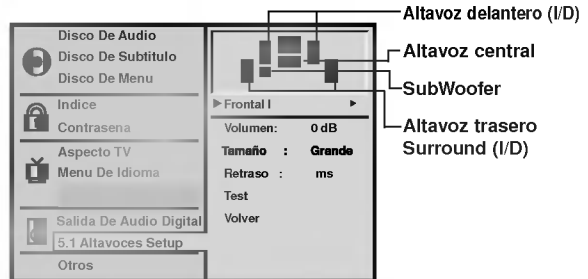

Pulse ◀/▶ para seleccionar el altavoz deseado y pulse ▲/▼/◀/▶ para ajustar las opciones.



- No colocar los altavoces centrales o traseros apartados de la posición de escucha de los altavoces delanteros.
- El tono de prueba no sale del subwoofer.

Volumen: Pulse ◀/▶ para ajustar el nivel de salida del altavoz seleccionado (-6dB ~ 0dB)

Tamaño: Pulse ▲/▼ para ajustar el modo. (Grande, Pequeño, Ninguno)

- Si tiene el sistema conectado a un altavoz con una frecuencia de 100Hz o menos, seleccione “Grande”
- Si tiene el sistema conectado a un altavoz con una frecuencia baja de 100Hz o menos, seleccione “Pequeño” Pero si no está conectado al subwoofer, seleccione siempre “Grande” en el Altavoz Delantero (L/D).
- Cuando no está conectado con el altavoz, seleccione “Ninguno”.
- El tamaño del altavoz delantero L/R se puede seleccionar entre “Grande” o “Pequeño”.
- Si el tamaño del altavoz delantero L/R se ha elegido “Pequeño”, el tamaño de los altavoces traseros y centrales deben ser “Pequeños” o “Ninguno”, y el tamaño del altavoz Sub woofer debe ser sólo “Grande”.

Retraso: Pulse ◀/▶ para adaptar el sonido a la acústica de su habitación añadiendo un efecto de temporizado al sonido del Altavoz Central y del Altavoz Surround.

- Cuando se utiliza el Surround de 5,1 Canales, puede disfrutar del mejor sonido si la distancia entre usted y cada uno de los altavoces es la misma. Puede fijar el Tiempo del Intervalo en el Altavoz Central / Surround para adaptar el sonido a la acústica de su habitación.

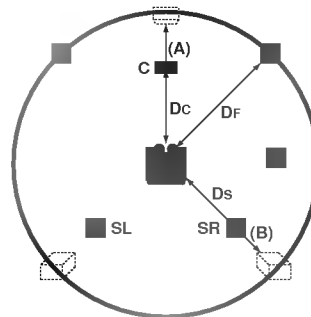

- **Ajuste del altavoz central**
Si la distancia de Dc es igual o mayor a Df en la figura de la izquierda, Fija el modo 0ms. Si no, cambie el ajuste de acuerdo con la siguiente tabla.

(A) = Df - Dc

Distancia de(A)(cm)	Ajuste(ms)
34	1
68	2
102	3
136	4
170	5

- **Ajuste del Altavoz Trasero Surround**

Si la distancia de Df es igual a la distancia de Ds arriba, fije el modo 0ms. Si no, cambie el ajuste de acuerdo con la siguiente tabla.

(B) = Df - Ds

Distancia de (B)(cm)	Ajuste(ms)
170	5
340	10
510	15

Test : Pulse SELECT/ENTER para probar las señales de cada altavoz. Ajuste el volumen para que sea igual al volumen del resto de señales de prueba memorizadas en el sistema.

- Delantero (L) → Delantero (D) → Central → Trasero (L) → Trasero (D)

Volver: Pulse SELECT/ENTER para ir a la pantalla de menú previa.



El DRC y la configuración vocal puede ser cambiada.

En la pantalla SETUP, pulse ▲/▼ para seleccionar “Otros” y pulse ►.

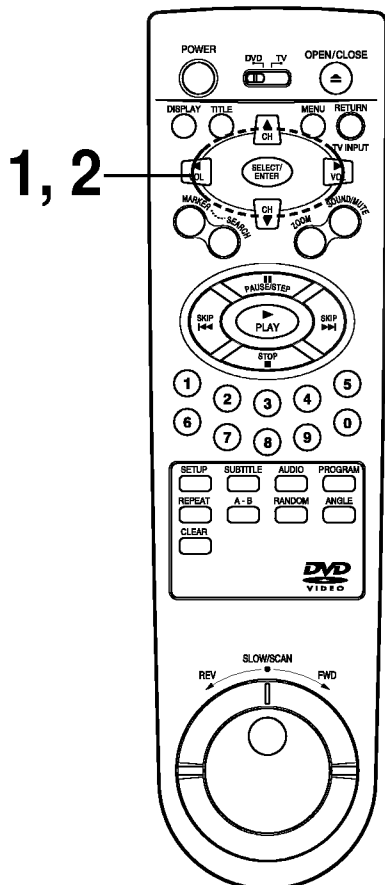

Pulse ▲/▼ para seleccionar el elemento deseado y pulse SELECT / ENTER.

La programación seleccionada cambiará entre On y Off.

■ **DRC (Dynamic Range Compression) On/Off**

On: Seleccione esta opción para encender el circuito DRC de tal manera que el dialogo permanezca claro aun en volumen bajo.

Off: Seleccione esta opción para apagar el DRC y tener el audio original como fue creado.

■ **Vocal On/Off**

Seleccione el On solo cuando Karaoke multi canal DVD este siendo reproducido. El canal de Karaoke en el disco entonces se mezclara en un sonido estereo.

Acerca del DRC (Compresor de Rango Dynamic)

Con el formato de DVD usted tiene la oportunidad de escuchar el sonido de un programa en la más natural y realista presentación posible, gracias a la utilización de la tecnología digital. Sin embargo en ciertas situaciones usted puede desear suavizar o aligerar el rango dinámico de la salida de audio (la diferencia entre los más fuertes y los más bajos) de manera que usted pueda escuchar una película en el nivel más bajo de volumen si perder la nitidez de los diálogos.

- La función DRC solo funciona con la reproducción de discos grabados en DOLBY DIGITAL
- El nivel de DRC puede diferir dependiendo de cada disco.
- Cuando se reproduce Karaoke, conecte apropiadamente el equipo (tal como un amplificador) al reproductor de DVD.



Introduzca el número de código apropiado para los valores de configuración inicial "Audio", "Subtítulo" y/o "Menu" (ver página 37).

Código	Idioma	Código	Idioma	Código	Idioma	Código	Idioma
6565	Afar	7079	Feroés	7678	Lingala	8375	Eslovaco
6566	Abjaciano	7082	Francés	7679	Laosiano	8376	Esloveno
6570	Frikaans	7089	Frisón	7684	Lituano	8377	Samoano
6577	Amharic	7165	Irlandés	7686	Letón	8378	Shona
6582	Árabe	7168	Gaélico escocés	7771	Malgache	8379	Somalí
6583	Assamais	7176	Gallego	7773	Maorí	8381	Albanés
6588	Aimara	7178	Guaraíí	7775	Macedonio	8382	Serbio
6590	Azerbaiyano	7185	Goujrati	7776	Malayalam	8385	Sundanés
6665	Bashkir	7265	Haoussa	7778	Mongol	8386	Sueco
6669	Bielorruso	7273	Hindi	7779	Moldavo	8387	Swahili
6671	Búlgaro	7282	Croata	7782	Marath	8465	Tamil
6672	Bihari	7285	Húngaro	7783	Malayo	8469	Telugu
6678	Bengalí; Bangla	7289	Armenio	7784	Maltés	8471	Tajiko
6679	Tibetano	7365	Intelingua	7789	Birmanio	8472	Thaí
6682	Bretón	7378	Indonesio	7865	Naurí	8473	Tigrinya
6765	Catalán	7383	Islandés	7869	Nepalí	8475	Turkmeno
6779	Corso	7384	Italiano	7876	Holandés	8476	Tagalo
6783	Checo	7387	Hebreo	7879	Noruego	8479	Tonga
6789	Galés	7465	Japonés	7982	Oriya	8482	Turco
6865	Danés	7473	Yiddish	8065	Punjabí	8484	Tataro
6869	Alemán	7487	Javanés	8076	Polaco	8487	Tchi
6890	Butaní	7565	Georgiano	8083	Pashto	8575	Ukcranio
6976	Griego	7575	Kazako	8084	Portugués	8582	Urdu
6978	Inglés	7576	Groenlandés	8185	Quechua	8590	Uzbeco
6979	Esperanto	7577	Camboyano	8277	Reto-romano	8673	Vietnamita
6983	Español	7578	Kannada	8279	Rumano	8679	Volapuk
6984	Estonio	7579	Coreano	8285	Ruso	8779	Wolof
6985	Vasco	7583	Kashmir	8365	Sánscrito	8872	Xhosa
7065	Persa	7585	Kurdo	8368	Sindhi	8979	Yoruba
7073	Finés	7589	Kirghiz	8372	Serbocroata	9072	Chino
7074	Fidji	7665	Latín	8373	Singalés	9085	Zulú

Este reproductor de DVD puede reproducir los discos siguientes

	Marca de disco	Contenidos	Tamaño de disco	Tiempo máximo de reproducción
Discos video DVD		Audio + video (imágenes en movimiento)	12 cm	Aprox. 4 horas (disco de una cara)
				Aprox. 8 horas (disco de dos caras)
			8 cm	Aprox. 80 minutos (disco de una cara)
				Aprox. 160 minutos (disco de dos caras)
CD Audio		Audio	12 cm	74 minutos
			8 cm	20 minutos

Además, esta unidad puede reproducir discos CD-R o CD-RW que contengan títulos de audio o archivos MP3.

No puede reproducir discos fuera de los que aquí se mencionan. (Video CD, CD-ROM, CD-Extra, CD-G, photo CD, y CD-i no pueden ser reproducidos en este reproductor.)

El reproductor de DVD usa sistema de color NTSC y no puede reproducir discos DVD grabados en otro sistema de color (PAL, SECAM, etc.).

Este reproductor de DVD ha sido diseñado y fabricado para responder a la Información de gestión regional que se graba en un disco DVD. Si el número de región descrito en el disco DVD no corresponde al número de región de este reproductor de DVD, este aparato no podrá reproducir ese disco.

El número de región de este reproductor de DVD es 4.



Quizás no pueda reproducir algunos discos de video de DVD en este reproductor si han sido adquiridos fuera de su área geográfica para fines comerciales.

Cuando intente reproducir un disco no autorizado, aparecerá en la pantalla **“Comprobar código regional”**.

Queda prohibido por la ley la copia, emisión, muestra, emisión por cable, reproducción en público y alquiler del material con copyright sin la debida autorización.

Los discos de video DVD están protegidos contra su copia y cualquier grabación de estos discos producirá una reproducción con distorsiones. Este producto incorpora tecnología de protección de copyright protegida por determinadas reivindicaciones de patente en Estados Unidos y otros derechos sobre la propiedad intelectual propiedad de Macrovision Corporation y otros propietarios de derechos. El uso de esta tecnología de protección de copyright sólo se hará con la autorización de Macrovision Corporation, y es exclusivo para uso doméstico y otros usos limitados a menos que sea bajo autorización por escrito de Macrovision Corporation.

Síntomas y corrección

Compruebe la guía siguiente para averiguar las posibles causas de un problema antes de llamar a un servicio técnico.

Symptom	Causa	Corrección
No hay alimentación.	<ul style="list-style-type: none"> El cable de alimentación está desenchufado. 	<ul style="list-style-type: none"> Enchufe el cable en la toma de pared.
Está encendido pero el DVD no funciona.	<ul style="list-style-type: none"> No se introducido un disco. 	<ul style="list-style-type: none"> Introduzca un disco (compruebe que el indicador de DVD o CD de la pantalla DVD está iluminado).
No hay imagen.	<ul style="list-style-type: none"> El TV no está preparado para recibir la salida de señal de DVD. 	<ul style="list-style-type: none"> Seleccione el modo de entrada de video apropiado en la TV de modo que la imagen del reproductor de DVD aparezca en la pantalla del televisor.
	<ul style="list-style-type: none"> El cable de video no se ha conectado correctamente. 	<ul style="list-style-type: none"> Conecte el cable de video en los jacks.
	<ul style="list-style-type: none"> El televisor está desenchufado. 	<ul style="list-style-type: none"> Encienda el televisor.
No hay sonido.	<ul style="list-style-type: none"> El equipo conectado con el cable de audio no está configurado para recibir la salida de señal de DVD. 	<ul style="list-style-type: none"> Seleccione el modo de entrada correcto del receptor de audio para poder escuchar el sonido del reproductor de DVD.
	<ul style="list-style-type: none"> Los cables de audio no se han conectado correctamente. 	<ul style="list-style-type: none"> Conecte el cable de audio en los jacks.
	<ul style="list-style-type: none"> El equipo conectado con el cable de audio está desenchufado. 	<ul style="list-style-type: none"> Encienda el equipo conectado al cable de audio.
	<ul style="list-style-type: none"> La salida de audio digital está en la posición incorrecta. 	<ul style="list-style-type: none"> Ponga la salida de audio digital en la posición correcta, encienda el reproductor de DVD de nuevo pulsando el botón de encendido.
La imagen es mala.	<ul style="list-style-type: none"> El disco está sucio. 	<ul style="list-style-type: none"> Limpie el disco.
El reproductor de DVD no comienza la reproducción.	<ul style="list-style-type: none"> No se ha introducido un disco. 	<ul style="list-style-type: none"> Introduzca un disco. (Compruebe que el indicador de DVD, o audio CD de la pantalla DVD está iluminado).
	<ul style="list-style-type: none"> Se ha introducido un disco irreproducible. 	<ul style="list-style-type: none"> Introduzca un disco reproducible. (Compruebe el color del disco, sistema de color y código regional).
	<ul style="list-style-type: none"> El disco se ha colocado invertido 	<ul style="list-style-type: none"> Ponga el disco con el lado de reproducción hacia abajo.
	<ul style="list-style-type: none"> El disco no está colocado en la guía. 	<ul style="list-style-type: none"> Ponga el disco en la bandeja correctamente colocado en la guía.
	<ul style="list-style-type: none"> El disco está sucio. 	<ul style="list-style-type: none"> Limpie el disco.
	<ul style="list-style-type: none"> Hay un menú en la pantalla del televisor 	<ul style="list-style-type: none"> Pulse el botón SETUP para apagar el menú de la pantalla.
El mando a distancia no funciona correctamente.	<ul style="list-style-type: none"> El mando a distancia no está orientado hacia el sensor remoto del reproductor de DVD. 	<ul style="list-style-type: none"> Dirija el mando a distancia al sensor remoto del reproductor de DVD.
	<ul style="list-style-type: none"> El mando a distancia está demasiado lejos del reproductor de DVD. 	<ul style="list-style-type: none"> Utilice el mando a distancia dentro de una distancia de 7 metros.
	<ul style="list-style-type: none"> Hay un obstáculo en el recorrido del mando a distancia y el reproductor de DVD 	<ul style="list-style-type: none"> Retire el obstáculo.
	<ul style="list-style-type: none"> Las pilas del mando a distancia están agotadas. 	<ul style="list-style-type: none"> Cambie las pilas por otras nuevas.

Reproductor de DVD/Salidas/Accesorios incluidos

[Reproductor DVD]	Fuente de alimentación	110-240V~, 50/60 Hz
	Consumo de energía	16 W
	Masa	6.6 lbs (3.0 kg)
	Dimensiones externas (Anch. X Alt. X Fondo)	17" X 3.5" X 9.7" (430 x 88 x 247 mm)
	Sistema de señal	NTSC
	Láser	Semiconductor láser, longitud de onda 650 nm
	Gama de frecuencia (audio)	4 Hz a 20 kHz
	Relación señal/ruido (audio)	Más de 100 dB (EIAJ)
	Gama dinámica (audio)	Más de 95 dB (EIAJ)
	Distorsión armónica (audio)	0.008 %
	Fluctuación y trémolo	Por debajo del nivel mensurable (menos de + 0,001 % (W.PEAK) (EIAJ)
	Condiciones operativas	Temperature: 5 °C to 35 °C, Operation status: Horizontal
[Salidas]	Salida de video	1.0 V (p-p), 75 Ω, negative sync., RCA jack x 1
	Salida S-Video	(Y) 1.0 V (p-p), 75 Ω, negative sync., Mini DIN 4-pin x 1 (C) 0.286 V (p-p), 75 Ω
	Salidas de video componente	(Y) 1.0 V (p-p), 75 Ω, negative sync., RCA jack x 1 (Pb)/(Pr) 0.7 V (p-p), 75 Ω
	Salida de audio (audio digital)	0.5 V (p-p), 75 Ω, RCA jack x 1
	Salida de audio (audio óptico)	Conector óptico x1
	Salida de audio (audio analógico)	2.0 Vrms(1 KHz, 0 dB), 330 Ω, RCA jack (L, R) x 1
	<ul style="list-style-type: none"> ● Cable de video1 ● Cable de audio.....1 ● Mando a distancia.....1 ● Pilas2 	

* Los diseños y especificaciones están sujetos a cambio sin previo aviso.